

取扱説明書

HITACHI

# 日立電子コントロールカーペット

## MHU-L20A1形

(2畳相当)(本体MHU-H204M形/専用カバーCMHU-L20A1形)

この商品は電気カーペットと専用カバーのセット商品です。

### 目次

安全のため必ずお守りください	2・3
各部のなまえとはたらき	4・5
特長	4・5
使用前の準備	5
正しい使いかた	6~8
●使用の順序	6・7
●節電/エアコン併用目盛の使いかた	6
●やぐらこたつ併用の使いかた	7
●タニ退治・ふとん乾燥の使いかた	8
使用上のご注意	9
知っておいていただきたいこと	9
お手入れのしかた	10・11
安全にお使いいただくための点検	12
次のシーズンまで保管するとき	12
仕様・性能	13
保証とアフターサービス	14

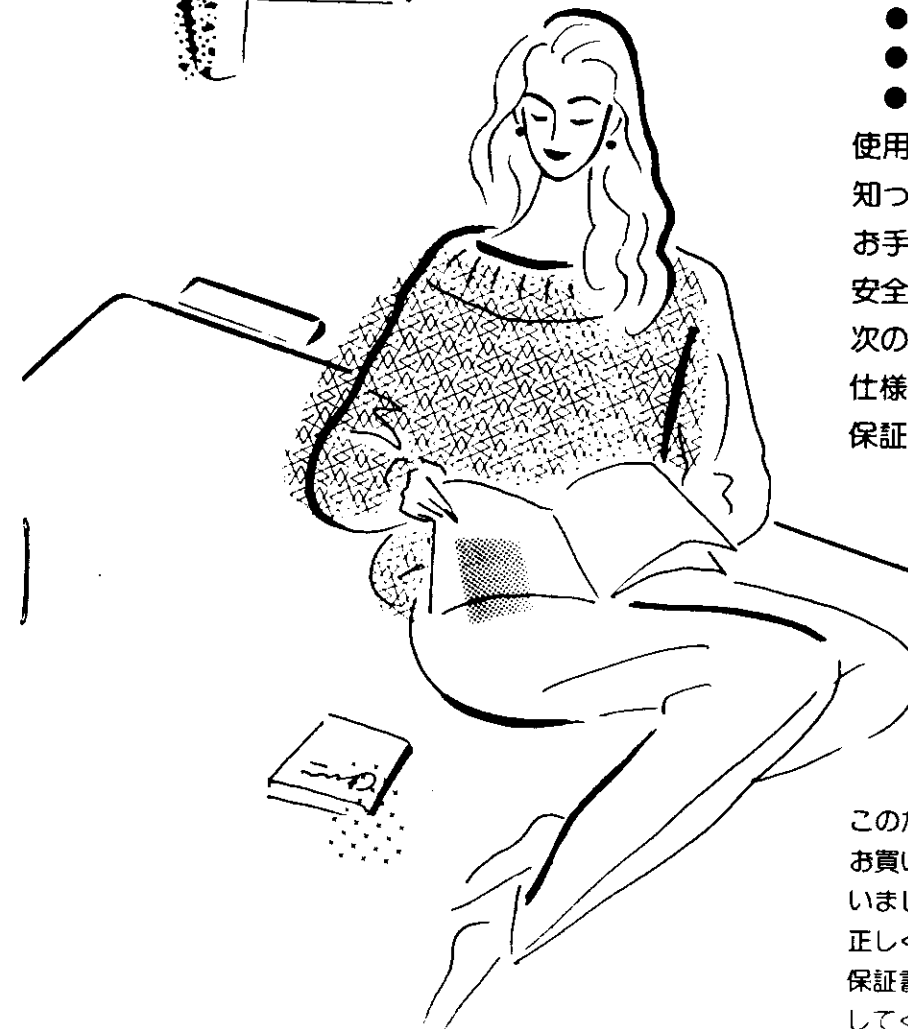
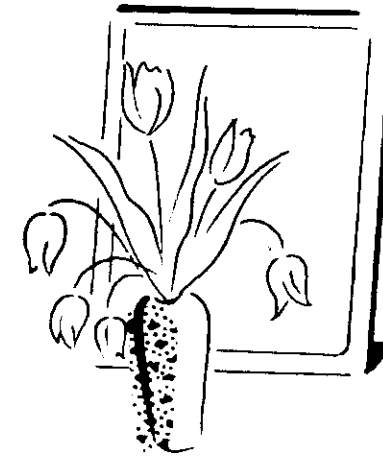

このたびは日立電子コントロールカーペットをお買い上げいただき、まことにありがとうございました。この取扱説明書をよくお読みになり、正しくご使用ください。お読みになったあとは保証書、ご相談窓口一覧表とともに大切に保存してください。

●長年ご使用の電子コントロールカーペットの点検を！ ●電子コントロールカーペットの補修用性能部品の最低保有期間は、製造打ち切り後6年です。

#### 愛情点検



ご使用の際このようなことはありませんか

- 電源スイッチを入れても、時々運転しないことがある。
- 電源コードを動かすと通電したり、しなったりする。
- 差込プラグ、電源コード、コントローラーなどが、異常に熱い。
- こげ臭いにおいがする。
- その他の異常や故障がある。

#### お願い

故障や事故防止のため、コンセントから差込プラグを抜いて販売店にご連絡ください。点検・修理についての費用など詳しいことは、販売店にご相談ください。

株式会社 日立ホームテック 株式会社 日立製作所

〒105 東京都港区西新橋2丁目15番12号 電話(03)3502-2111

# 安全のため必ずお守りください

## 絵表示について

この取扱説明書および製品への表示では、製品を安全に正しくお使いいただき、あなたや他の人々への危害や財産への損害を未然に防止するために、いろいろな絵表示をしています。その表示と意味は次のようになっています。内容をよく理解してから本文をお読みください。

**⚠危険** この表示を無視して、誤った取扱いをすると、人が死亡または重傷を負う危険が差し迫って生じることが想定される内容を示しています。

**⚠警告** この表示を無視して、誤った取扱いをすると、人が死亡または重傷を負う可能性が想定される内容を示しています。

**⚠注意** この表示を無視して、誤った取扱いをすると、人が傷害を負う可能性が想定される内容および物的損害のみの発生が想定される内容を示しています。

## 絵表示の例

- ⚠** この記号は注意(危険・警告を含む)を促す内容があることを告げるものです。図の中に具体的な注意内容が描かれています。
- ⊘** この記号は禁止の行為であることを告げるものです。図の中や近傍に具体的な禁止内容が描かれています。
- !** この記号は行為を強制したり指示する内容を告げるものです。図の中や近傍に具体的な指示内容が描かれています。

**⚠危険**

乳幼児や自分で温度調節のできないかた、皮膚感覚の弱いかたなどは、特に注意する。  
(低温やけどや脱水症状を起こす恐れ)

**⚠警告**

改造は絶対にしない。また、サービスマン以外の人は、分解したり修理しない。 (火災・感電・けがの原因)  修理はお買い上げの販売店または日立家電品のお客様相談窓口にご相談ください。  	就寝用暖房器具として使用しない。 (低温やけどの恐れ)  
カバーをはずして使用しない。 (低温やけどの恐れ)  	低温やけどの恐れがある。 一定時間ごとに体を動かすなど、注意して使用する。 (比較的低い温度(40~60℃)でも長時間皮膚の同じ場所に触れていると低温やけどの恐れがあります。)  次のようなかたは注意する。 子供、年寄り、皮膚の弱いかた、眠気を誘う薬(睡眠薬、かぜ薬など)を服用されたかたや、深酒、疲労の激しいかた。  

**⚠警告**

交流100V以外では使用しない。 (火災・感電の原因)  船舶、自動車の直流電源や、200V電源で使用しないでください。	電源コードや差込プラグが傷んだり、コンセントの差し込みがゆるいときは使用しない。 (感電・ショート・発火の原因)  	電源コードを傷付けたり、破損したり、加工したり、無理に曲げたり、引っ張ったり、ねじったり、たばねたり、重いものを載せたり、はさみ込んだりしない。 (電源コードが破損し、火災・感電の原因)  
---	---	--

**⚠注意**

差込プラグを抜くときは、電源コードを持たずに必ず先端の差込プラグを持って抜く。 (感電やショートして発火の原因)  	スプレーなどの缶を本体の上や近くに置かない。 (爆発や火災の原因)  
使用時以外は、差込プラグをコンセントから抜く。 (けがややけど、絶縁劣化による感電・漏電火災の原因)  	犬や猫などのペットの暖房用には使用しない。 (ペットが本体やコードを傷め、火災の原因)  
アイロン台の代わりに使用しない。 (熱で本体を傷め、発火の恐れ)  	コントローラーに水やお茶をこぼさない。 (過熱の恐れ)  万一こぼしたときは、直ちに使用を中止し、販売店の点検を受ける。  
ナフタリンなどの防虫剤は使用しない。 (コントローラーを傷め、過熱の原因)  	座ぶとんなど保温性のよいものを、長時間同じ場所に載せない。 (熱で置いたものや床材が変色する恐れ)  

# 各部のなまえとはたらき

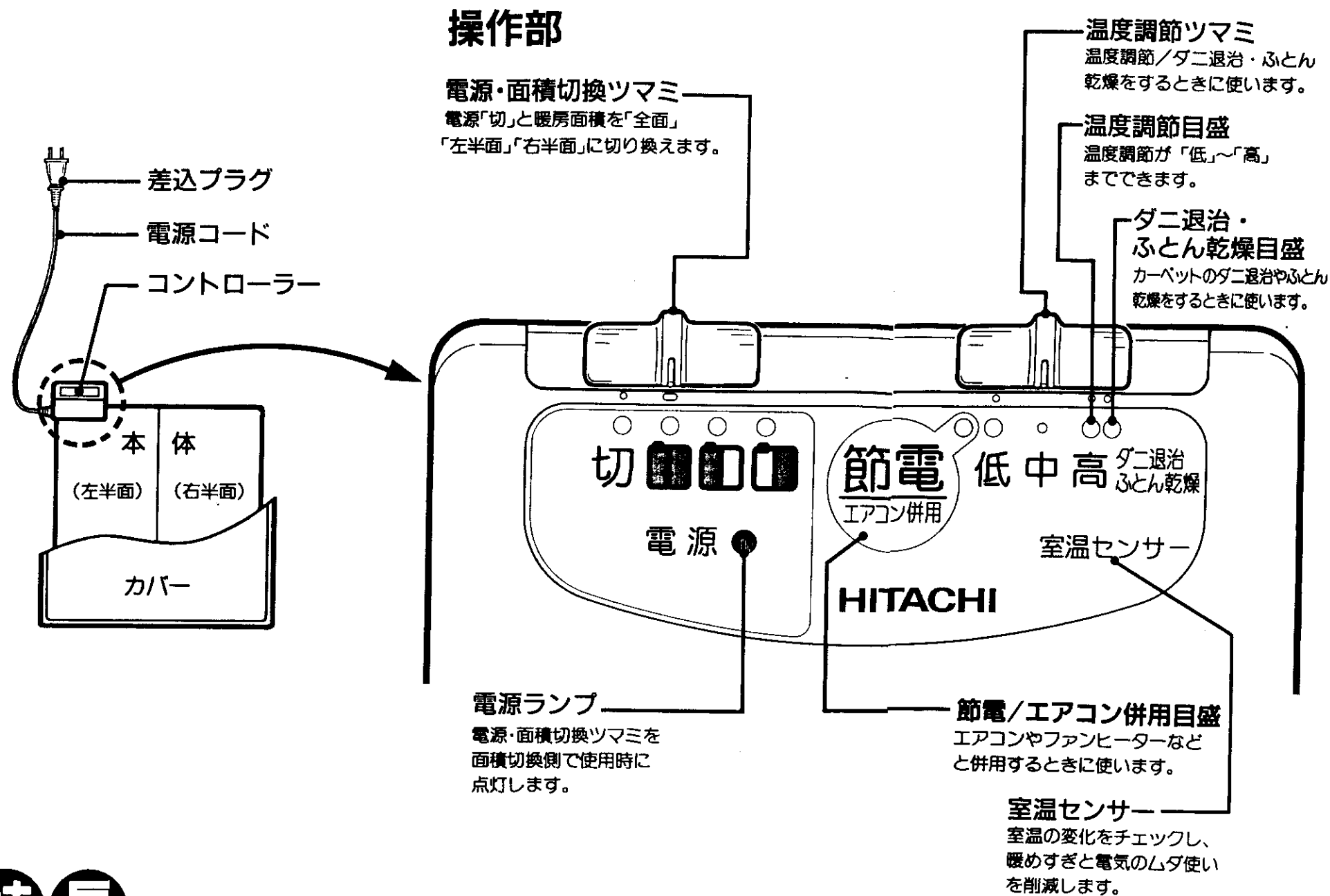

## 特長

### ミンク調カバーつき

#### 抗菌加工

カバーの基布に抗菌加工してあります。

#### 洗えます (10・11ページ)

気になる汚れをご家庭で「水洗い」「シャンプークリーニング」ができます。

- カバーは容量6kg以上の洗濯機で洗えます。ただし、洗濯用ネットを使用。

(本体裏面)

### ワッフルクッションマット+すべり止め加工

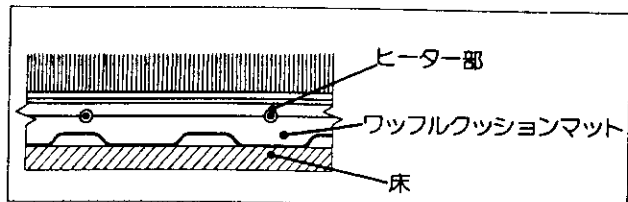

- ワッフル状のソフトなマットで床面への熱口入の軽減とクッション性が向上します。
- 裏面樹脂加工ですべりを少なくします。

### 小型・薄型コントローラー

#### 節電/エアコン併用目盛つき

エアコンやファンヒーターなどと併用するときに使用すると快適で経済的な併用暖房が得られます。

#### デカつまみ(操作つまみ)

大きなつまみで操作しやすくします。

# 使用前の準備

## 1 平らな床面に敷く

本体のワッフルクッション加工の面を下にして、保温性のよい床に広げてください。

- コンクリートや木の床で使用するとき、下に市販のニードルパンチカーペットなどを敷いてください。熱が床面に逃げるのをさらに防ぎます。
- 熱に弱い敷物や床材(Pタイルや寄せ木など)の上は、床材を傷めたり変色することがあります。

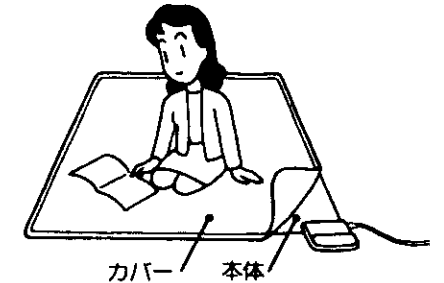

## 2 カバーをかけ、操作部をカバーの外に出す

操作部がカバーの外に出るように、カバーの位置を合わせます。

- コントローラーが敷居などの上にはのらないように、注意してください。
- 本体とカバーは、固定する必要はありません。

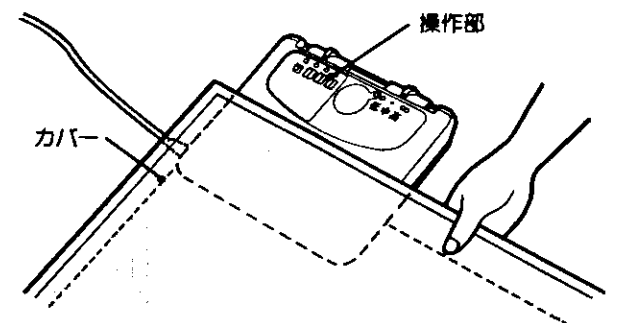

## ■家具を置くとき

- 1平方cmあたり5kgの重さに耐えられますが、熱でくるとやすいピアノや家具は置かないでください。
- 本棚付きの机や応接セットなど重いものを置くときは、10cm×10cmくらいの当板や脚ゴムをしてください。

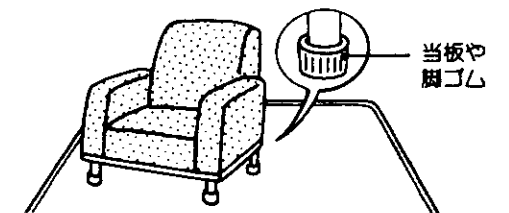

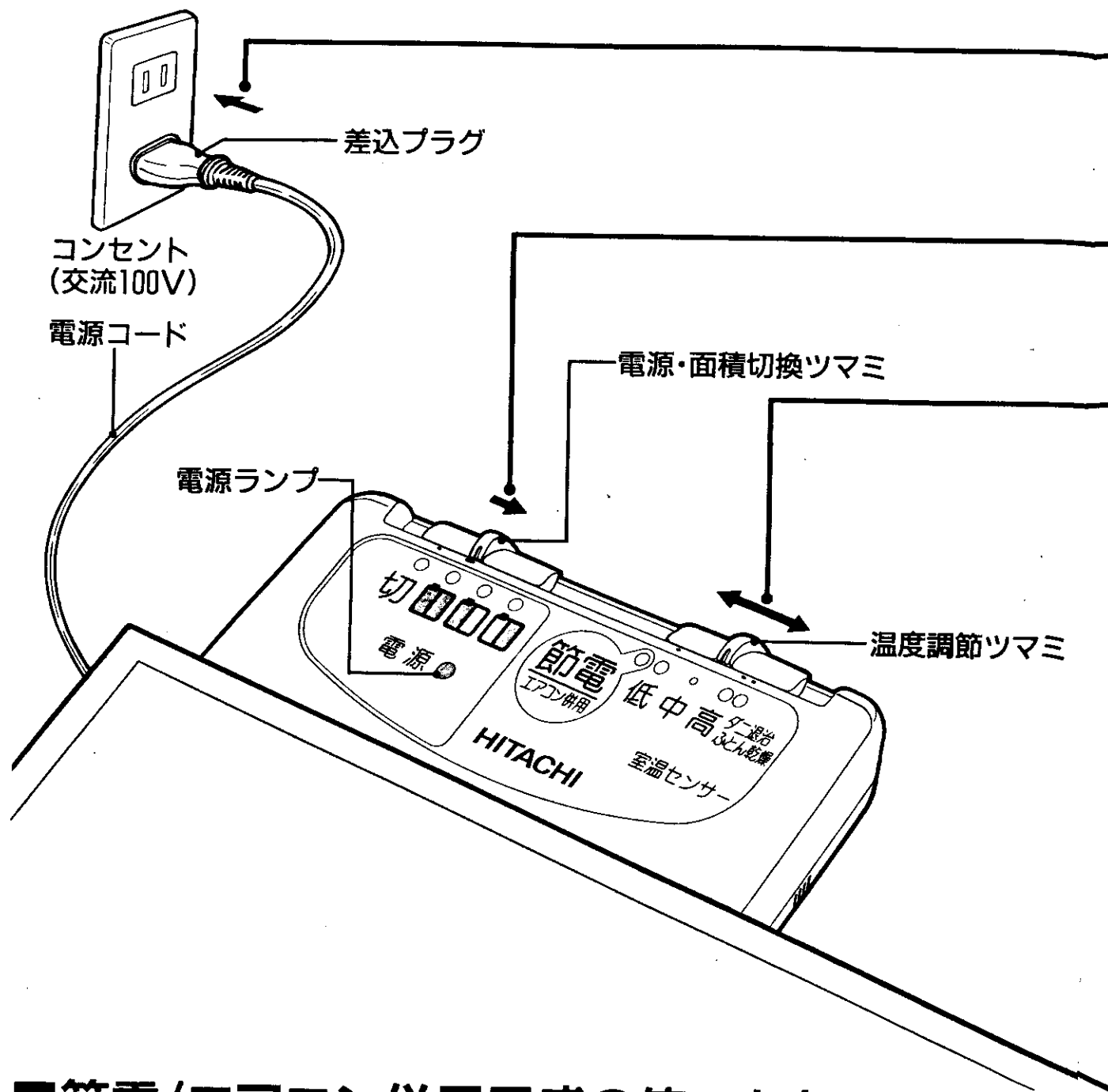

## ■使用の順序

- ① 差込プラグをコンセントに差し込む  
正しく配線された、交流100Vのコンセントに、根元までしっかりと差し込みます。
- ② 電源・面積切換つまみを好みの位置に合わせる  
電源ランプが点灯します。
- ③ 好みの温度に調節する  
温度調節つまみを「低」～「高」の好みの目盛に調節します。  
※室温が高いとき、低い目盛では通電しないことがあります。

## ■使用しないとき

電源スイッチを「切」にして、差込プラグを持ってコンセントから抜いてください。

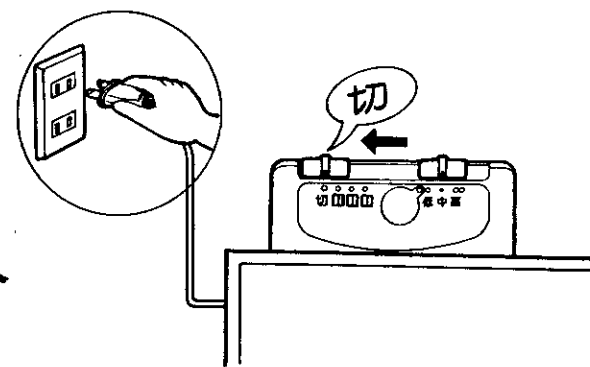

## ■節電/エアコン併用目盛の使いかた

エアコンやファンヒーターなどと併用するときに使用すると、むだな暖めすぎを抑え電気代を節約し、快適で経済的な併用暖房が得られます。

- 1 エアコンの設定温度は20～22℃に合わせる
- 2 温度調節つまみを「節電/エアコン併用」目盛に合わせる

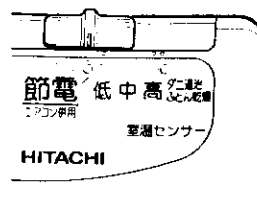

- 室温センサーと連動して中目盛よりやや低めに温度コントロールします。
- この目盛の温度が好みに合わないときは、「低」～「高」の好みの目盛の位置に調節しなおしてください。

## ■やぐらこたつ併用の使いかた

### 1 やぐらこたつの置きかた

- カーベットの中央に置いてください。
- コントローラーにこたつふとんをかけないでください。

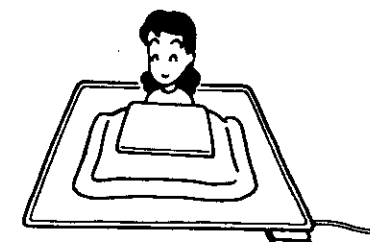

### ⚠注意

やぐらこたつと併用するときは、15アンペア以上のコンセントを使用する。  
(火災の原因)

500W以上のやぐらこたつを併用する場合は、別々のコンセントを使用してください。



### 2 温度調節のしかた

カーベットの上でやぐらこたつを使用すると、カーベットはやぐらこたつの熱の影響をうけて、自動的に温度を下げます。

- やぐらこたつの温度目盛は「中」以下または「切」にして、温度調節はカーベットで行ってください。  
※やぐらこたつを高めの目盛で使用すると、ずわる部分の温度が低くなります。
- 豆炭こたつなど、電気を使わないやぐらこたつとの併用はしないでください。

## ■ダニ退治・ふとん乾燥の使いかた

畳などの保温性のよい床の上で行ってください。

### カーペットのダニ退治をするとき

シーズンの使い始め、保管をするときなどに行います。

- 1 カバーを表面が内側になるように2つ折りし、さらに3つ折りにたたみます。

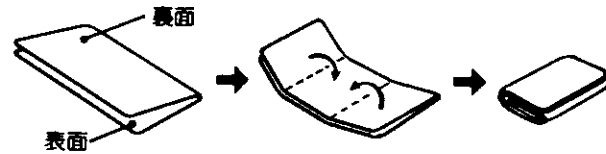

- 2 折りたたんだカバーを本体にのせ、本体をしっかりとり2つ折りしカバーを包み込みます。

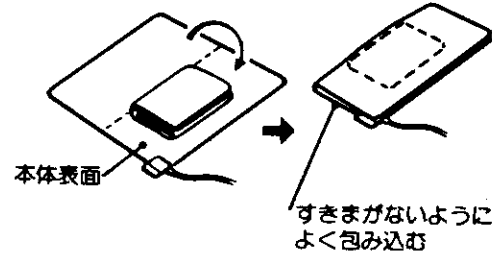

- 3 温度調節つまみを「ダニ退治」にします。

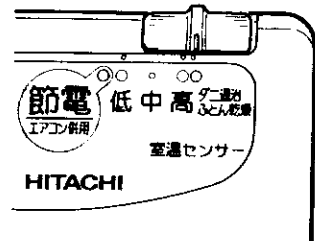

- 4 電源・面積切換つまみを「全面」にします。

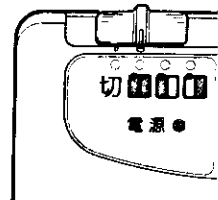

- 5 2時間通電後にいったん本体を広げ、カバーを折りたたんだまま裏返します。再度、本体を2つ折りして通電します。

- 6 1時間通電後に電源・面積切換つまみを「切」にします。

- 7 通電後は広げて電気掃除機でダニの死がいを吸い取ります。

### ふとんを乾燥するとき

綿・羽毛・羊毛ふとんに使用できます。

- 1 ふとんをカーペットの上に広げます。  
●コントローラーにふとんをかけないでください。  
※ふとんは折りたたんだり、2枚重ねにすると乾きにくなります。

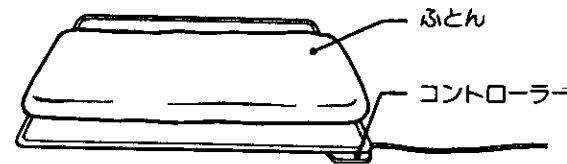

- 2 温度調節つまみを「ふとん乾燥」にします。

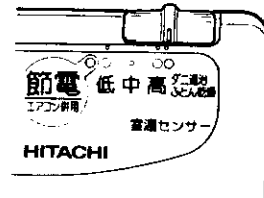

- 3 電源・面積切換つまみを「全面」に合わせます。

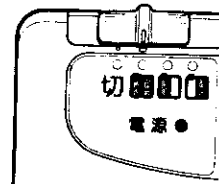

- 4 2時間通電後に電源・面積切換つまみを「切」にします。

- ふとんの湿りが多いときには、通電を1~2時間延長します。

## △使用上のご注意

### △注意

発熱体を傷めない。  
(故障や事故の原因)

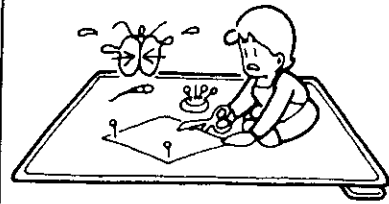

本体にピンや針を刺したり、刃物で傷をつけたり、硬くて重いものを載せない。

テーブルタップを使用しない。  
(過熱して、やけどや火災の原因)

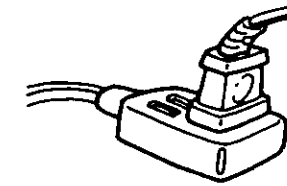

コントローラーを座ふとんなどで覆ったり、強い衝撃を加えたり、他の暖房器具を近づけたりしない。  
(故障の原因)

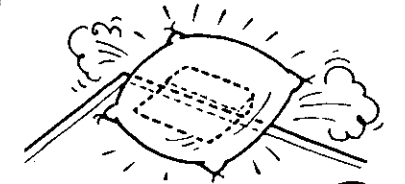

## 知っておいていただきたいこと

### 「低温やけど」について

- 一般のやけどは、皮ふの表面のみですが「低温やけど」は、皮ふの深部におよび赤くはれたり、水ぶくれができるのが特徴です。このようなときは、直ちに専門医の診断を受けてください。
- 健康なかたでも高めの温度で長時間ふれていると「低温やけど」をおこすことがあります。低めの温度に調節して、使用してください。

### ■冷え込みが厳しいとき

ストーブなど他の暖房器具と併用してください。

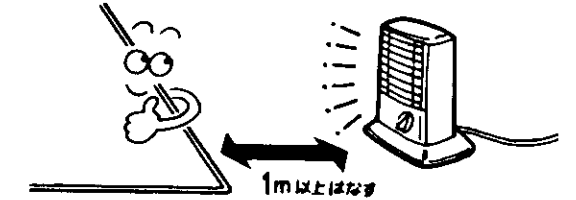

### ■和室で使用するとき

カーペットの上に直接すわります。  
●座ふとんや座いすを使用すると、熱が伝わりにくく、快適さが損なわれます。

- 初めて使用するとき、少しにおうことがありますが、使用にともないなくなります。
- 折りぐせにより、折りじわや表面パイルがたおれて下地が見えることがあります、使用にともないなくなります。
- 新しいカバーは遊び毛が出ます。掃除機などで取り除いてください。使用にともないなくなります。
- コントローラーは多少あたたかくなります。
- ラジオ、コードレス電話などに雑音が入ることがあります。コントローラーから50cm以上離れたり、向きを変えたりしてください。

- 通電中に「カチッ」と音がしますが、コントローラー内の温度調節器の音です。
- すべり止め加工は、表面の樹脂加工によりご使用時にフローリング床ですべて移動することを少なくします。
- 毛足の長いカーペットや畳など、使用する床の状態によっては、毎日のご使用でカーペットがずれて移動したり、部分的に盛り上がる場合がありますので、なおしてください。別売りの「ずれ防止シート」を利用すると効果的です。
- 新しい畳の上で使用すると、カーペットの下の畳が変色することがあります。これは青畳が直射日光で変色するのと同じです。

## カバー ●表面のほこりやごみは掃除機などでとってください。

また時々かたく絞ったぬれぞうきんで水ぶきしてください。

### 日常のお手入れはこまめに!!

家庭用カーペットクリーナーか、台所用中性洗剤を溶かしたぬるま湯に浸した布でふきとったのち、タオルなどで洗剤をよくふきとる。

家庭用カーペットクリーナーを使うときは、その使用方法に従ってください。



### ●コーラ・ジュース・コーヒー・牛乳などの水溶性の汚れ

すぐにティッシュペーパーや乾いた布で吸い取ってから、ぬるま湯に浸した布でふきとる。



### ●マーガリン・バターなどの油性の汚れ

すぐにへら状のものでとり除いてから、ぬるま湯に浸した布でふきとる。

しみが残るようなときはアルコールでふきとり、よく乾かす。



### ●ジャム・アメなどの食料品の汚れ

すぐにへら状のものでとり除いてから、ぬるま湯に浸した布でふきとる。

しみが残るようなときは台所用中性洗剤を溶かしたぬるま湯でふきとったのち、タオルなどで洗剤をよくふきとる。



### 汚れがひどいときは!!

汚れによっては落ちにくい場合があるので、必要に応じて前処理をするか、クリーニング店に洗濯を依頼する。

#### 部分的な汚れは

##### シャンプークリーニングで

1. 台所用中性洗剤をうすめた液を汚れた表面につける。
2. 柔らかいブラシなどでよくこすって泡立てる。
3. 泡をタオルなどでよくふきとる。
4. 陰干ししてよく乾かす。



#### 全体的な汚れは

##### ■水洗いをするとき

1. 浴室やベランダなどの平らな場所に広げる。
2. 表面に水をまき、台所用中性洗剤をスポンジか布に含ませ、泡立てるようにして表面を洗う。
3. 洗剤が残らないよう、よく水洗いをする。

##### お願い

- もみ洗いは生地を傷めるのでしないでください。
- お手入れの際、裏面をたたいたり突起部などで引っ掛けたりしないでください。パイル糸が抜けることがあります。

#### ■全自動洗濯機で洗うとき

カバーは洗濯容量6kg以上のステンレス槽の全自動洗濯機で洗えます。

1. カバーの裏面を内側にし、下図のようにたたんで洗濯用ネットに入れてから洗濯機に入れる。

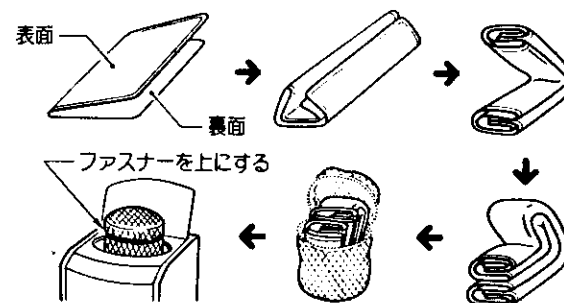

2. 洗濯用の液体中性洗剤で洗う。

(粉末洗剤は溶けにくいので、使用しないでください。)

3. 洗剤が残らないように注水すすぎで十分にすすぐ。
4. 洗濯槽から取り出すときは、洗濯用ネットのファスナーをあけ、カバーの中央から引っ張り出してください。

##### お願い

- 漂白剤や入浴剤の入った水は使用しないでください。
- ふとんコースのある場合は、ふとんコースで洗ってください。
- 洗濯容量6kg以上の洗濯機でも、洗濯槽の形状によっては、カバーが入らない場合があります。
- 洗濯後はすぐに干してください。
- 乾燥後も折りじわのある場合は、ブラシなどでほぐすと目立たなくなります。
- 頻りに洗濯しますとカバーを傷めます。部分的な汚れは、10ページのシャンプークリーニングを行ってください。

#### ■干しかた

折りじわを硬めのブラシなどでほぐし、毛並みを一方向にそろえ、次の順序で陰干しし、よく乾かす。

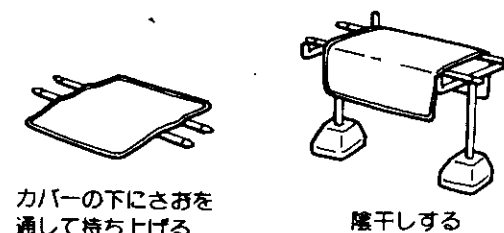

### クリーニング店に依頼するときは!!

必ずシャンプークリーニングと指定してください。ドライクリーニング、塩素系漂白剤は使用しないでください。表面を傷め使用できなくなります。

## 本体

シャンプークリーニング、水洗い、ドライクリーニングはしないでください。

■日常のお手入れや汚れは、カバーと同じ方法で行ってください。

### △注意

シンナー・ベンジン・石油などの有機溶剤は絶対に使用しない。  
(カーペットやコンローラーを傷め、故障の原因)

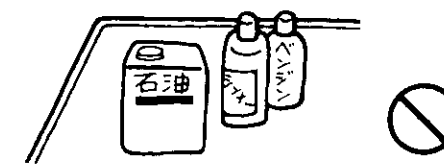

# 安全にお使いいただくための点検

次のような場合には、使用をやめ、お買い上げの販売店に点検を依頼してください。

## 使用前に 次の異常があったとき

- 電源コードの損傷。(被覆のすりきれ、ひび割れ)
- 本体の破れや、ほつれによる発熱体の露出。
- コントローラーの破損。

## 使用中に 次のような状態になったとき

- 差込プラグやコントローラーが異常に熱い。  
(この場合、コンセントの点検も依頼してください。)
- 「低」目盛でも本体が異常に熱い。
- コントローラーから異常音が発生する。
- 電源ランプがついたり、消えたりする。
- 取扱説明書どおりに使用しても、不審の点がある。

# 次のシーズンまで保管するとき

- 1 日陰で充分乾燥する。  
食べ物のカスなどがついていいますと、保管中にカビが発生するのでよく落としてください。
- 2 本体を裏返し、必ず表面が外側になるように3つ折りにし、さらに4つ折りにたたむ。  
(カバーも同様にして折りたたんでください。)

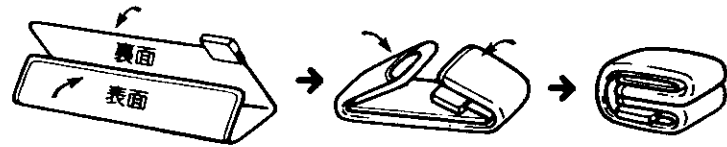

- 裏面が外側になるようにしますと構造上好ましくありません。

- 3 折りたたんだ本体とカバーをお手持ちの箱や袋などに入れ、湿気の少ない場所に保管する。

# 仕様・性能

本体とカバーのセット形名		MHU-L20A1
本体	本体形名	HMHU-H204M
	定格	交流100V-610W(50-60Hz共用)
	表面材質	ポリエステル100%(ニードルパンチカーペット)
	発熱体	過熱温度検知線付ビニールコードヒーター
	温度制御方式	検知線とリレーによる通電率制御方式
	電源コード	ビニールキャブタイヤコード 1.5m
	本体寸法	たて約176cm よこ約176cm 厚さ約0.7cm
	本体質量(重量)	約3.9kg
カバー	カバー形名	CMHU-L20A1
	材質	ポリエステル・アクリル混紡
	カバー寸法	たて約180cm よこ約180cm

温度調節目盛		「高」	「中」
表面温度		約45℃	約36℃
1時間あたりの消費電力量	全面通電	約340ワット時	約240ワット時
	半面通電	約170ワット時	約120ワット時

- \*表面温度は、室温20℃で日本電機工業会の測定法に基づく測定値。
- \*消費電力量は、室温15℃で畳の上を広げ、人が採暖しない状態で5時間通電した場合の平均値。
- \*上記測定値は、カーペットカバーを使用した場合を示します。

# 保証とアフターサービス (必ずお読みください)

## 保証書(別添)

保証書は、必ず「お買い上げ日・販売店名」等の記入をお確かめのうえ販売店から受け取っていただき、内容をよくお読みの後、大切に保存してください。

●保証期間は、お買い上げの日から1年です。

## 修理を依頼される時は出張修理

「安全にお使いいただくための点検」(12ページ)に従って調べていただき、なお異常のあるときは、ご使用を中止し、必ず差込プラグを抜いてから、お買い上げの販売店に修理をご依頼ください。

### ■連絡していただきたい内容

品名	日立電子コントロールカーベット
形名	保証書に書いてあります
お買い上げ日	年 月 日
故障の状況	(できるだけ具体的に)
ご住所	(付近の目印等も併せてお知らせください)
お名前	
電話番号	
訪問ご希望日	

### ■保証期間中は

修理に際しましては保証書をご提示ください。

保証書の規定に従って、販売店が修理させていただきます。

### ■保証期間が過ぎているときは

多理すれば使用できる場合には、ご希望により修理させていただきます。

## 補修用性能部品の最低保有期間

当社は、この電子コントロールカーベットの補修用性能部品を、製造打ち切り後最低6年間保有しています。

●補修用性能部品とは、その商品の機能を維持するために必要な部品です。

## 修理料金のしくみ

修理料金＝技術料＋部品代＋出張料です。

技術料	故障した製品を正常に修復するための料金です。技術者の人件費、技術教育費、測定機器等設備費、一般管理費等が含まれています。
-----	--

部品代	修理に使用した部品代金です。その他修理に付帯する部材等を含む場合もあります。
-----	--

出張料	商品のある場所へ技術者を派遣する場合の費用です。別途、駐車料金をいただく場合があります。
-----	--

## ご転居される時は

ご転居によりお買い上げの販売店のアフターサービスを受けられなくなる場合は、前もって販売店にご相談ください。ご転居先での日立の家電品取扱店を紹介させていただきます。

## ご不明な点や修理に関するご相談は

修理に関するご相談並びにご不明な点は、お買い上げの販売店または別紙(黄色用紙)「ご相談窓口一覧表」の窓口にお問い合わせください。

## お客様メモ

購入店名 ★後日のために記入しておいてください。  
サービスを依頼される時お役に立ちます。

電話 (            -            -            )

ご購入年月日：            年    月    日