

日立電子コントロールカーペット保証書 出張修理

保証期間内に取扱説明書、本体ラベル等の注意書きにしたがって正常な使用状態で使用していて故障した場合には、本書記載内容にもとづきお買い上げの販売店が無料修理いたします。
お買い上げの日から下記の期間内に故障した場合は、お買い上げの販売店に出張修理をご依頼の上、本書をご提示ください。

※形名			※お買い上げ日	保証期間
			平成 年 月 日	本体：1年
※お客様	ご住所	〒		
	ご芳名		様	
※販売店	住所			
	店名		電話 ()	

※印欄に記入のない場合は無効となりますから必ずご確認ください。

1. 保証期間内でも次のような場合には有料修理となります。
(イ)使用上の誤り、または改造や不当な修理による故障または損傷。
(ロ)お買い上げ後の落下、引っ越し、輸送等による故障または損傷。
(ハ)火災、地震、水害、落雷、その他の天災地変、公害や異常電圧による故障または損傷。
(ニ)車両、船舶にとう載して使用された場合に生じた故障または損傷。
(ホ)業務用に使用されて生じた故障または損傷。
(ヘ)本書のご提示がない場合。
(ト)本書に形名、お買い上げ年月日、お客様名、販売店名の記入のない場合あるいは字句を書き換えられた場合。
2. 離島または離島に準ずる遠隔地へのお出張修理を行なった場合には、出張に要する実費を申し受けます。
3. ご転居の場合は事前にお買い上げの販売店にご相談ください。
4. 贈答品等で本書に記入してあるお買い上げの販売店に修理をご依頼になれない場合には、日立家電品のお客様ご相談窓口一覧表をご覧のうえ、お近くの窓口にご相談ください。
5. 本書は再発行いたしませんので紛失しないよう大切に保存してください。
6. 本書は日本国内においてのみ有効です。Effective only in Japan.

- この保証書は本書に明示した期間、条件のもとにおいて無料修理をお約束するものです。したがってこの保証書によってお客様の法律上の権利を制限するものではありませんので、保証期間経過後の修理等についてご不明の場合は、お買い上げの販売店または日立家電品のお客様ご相談窓口一覧表の窓口にお問い合わせください。
- 保証期間経過後の修理、補修用性能部品の保有期間について詳しくは、取扱説明書をご覧ください。

修理メモ

株式会社 日立製作所

〒105-8430 東京都港区西新橋 2-15-12 電話 (03)3502-2111

取扱説明書

(保証書付)
裏表紙についています。

HITACHI

日立電子コントロールカーペット MHU-W21X形/MHU-W31X形

〈2畳相当〉(本体HMHU-H206MB形/専用カバーCMHU-W21X) 〈3畳相当〉(本体HMHU-H306MB形/専用カバーCMHU-W31X)

この商品は電気カーペットと専用カバーのセット商品です。

このたびは日立電子コントロールカーペットをお買い上げいただき、まことにありがとうございました。この取扱説明書をよくお読みになり、正しくご使用ください。お読みになったあとは大切に保存してください。

特長

- ウールミックスカバー**
保温・弾力にすぐれたウールを混紡。抗菌防臭効果にすぐれ、人にやさしい天然キトサン配合。防ダニ加工。裏面に遠赤外線加工。
- 断熱クッションマット**
断熱性の高い中空繊維使用
- すべり止め加工**
本体裏面加工ですべりを少なくします。

目次

安全のため必ずお守りください	2・3
使用上のご注意	4
各部のなまえとはたらき	4・5
使用前の準備	5
正しい使いかた	6~8
●使用の順序	6・7
●節電/エアコン併用目盛の使いかた	6
●やぐらこたつ併用の使いかた	7
●ダニ退治・ふとん乾燥の使いかた	8
知っておいていただきたいこと	9
お手入れのしかた	10・11
安全にお使いいただくための点検	12
次のシーズンまで保管するとき	12
保証とアフターサービス	13
日立家電品のお客様ご相談窓口一覧表	14・15

仕様・性能

本体とカバーのセット形名		MHU-W21X	MHU-W31X
本 体	本体形名	HMHU-H206MB	HMHU-H306MB
	定 格	交流100V-610W (50-60Hz共用)	交流100V-880W (50-60Hz共用)
	表面材質	ポリエステル100% (ニードルパンチカーペット)	
	電源コード	ビニルキャブタイヤコード 1.5m	ビニルキャブタイヤコード 1.9m
	本体寸法	たて約176cm よこ約176cm 厚さ約0.7cm	たて約185cm よこ約250cm 厚さ約0.7cm
	本体質量	約3.2kg	約4.9kg
カバ ー	カバー形名	CMHU-W21X	CMHU-W31X
	材 質	アクリル80%・毛20%	
	カバー寸法	たて約180cm よこ約180cm	たて約190cm よこ約255cm

温度調節目盛		「高」	「中」	「高」	「中」
表面温度		約45℃	約36℃	約45℃	約36℃
1時間あたりの消費電力	全面通電	約330ワット時	約230ワット時	約410ワット時	約290ワット時
	片面通電	約165ワット時	約115ワット時	約205ワット時	約145ワット時

※表面温度は、室温20℃で日本電機工業会の測定法に基づく測定値。
※消費電力量は、室温15℃で畳の上に広げ、人が採暖しない状態で5時間通電した場合の平均値。
※上記測定値は、カーペットカバーを使用した場合を示します。

安全のため必ずお守りください

絵表示について

この取扱説明書および製品への表示では、製品を安全に正しくお使いいただき、あなたや他の人々への危害や財産への損害を未然に防止するために、いろいろな絵表示をしています。その表示と意味は次のようになっています。内容をよく理解してから本文をお読みください。

⚠危険 この表示を無視して、誤った取扱いをすると、人が死亡または重傷を負う危険が差し迫って生じることが想定される内容を示しています。

⚠警告 この表示を無視して、誤った取扱いをすると、人が死亡または重傷を負う可能性が想定される内容を示しています。

⚠注意 この表示を無視して、誤った取扱いをすると、人が傷害を負う可能性が想定される内容および物的損害のみの発生が想定される内容を示しています。

絵表示の例

⚠ この記号は注意(危険・警告を含む)を促す内容があることを告げるものです。図の中や近傍に具体的な注意内容が描かれています。

⊘ この記号は禁止の行為であることを告げるものです。図の中や近傍に具体的な禁止内容が描かれています。

! この記号は行為を強制したり指示する内容を告げるものです。図の中や近傍に具体的な指示内容が描かれています。

⚠危険
<p>低温やけどや脱水症状の恐れがある。 ●比較的低い温度(40~60℃)でも長時間皮膚の同じ場所に触れていると低温やけどの恐れがあります。</p> <p>次のようなかたがお使いのときは特に注意する。 乳幼児、自分で温度調節のできないかた、皮膚感覚の弱いかた、子供、年寄り、皮膚の弱いかた、眠気を誘う薬(睡眠薬、かぜ薬など)を服用されたかたや、深酒、疲労の激しいかたなど。</p> <p>ときどき体を動かすなど、注意して使用する。</p>
!
<p>カバーをはずして使用しない。 (低温やけどの恐れ)</p> 
⊘
<p>就寝用暖房器具として使用しない。 (低温やけどの恐れ)</p> 
⊘

⚠警告	
<p>交流100V以外では使用しない。 (火災・感電の原因)</p>  <p>船舶、自動車の直流電源や、200V電源で使用しないでください。</p>	<p>電源コードや差込プラグが傷んだり、コンセントの差し込みがゆるいときは使用しない。 (感電・ショート・火災の原因)</p> 
<p>改造は絶対にしない。また、サービスマン以外の人は、分解したり修理しない。 (火災・感電・けがの原因)</p> <p>修理はお買い上げの販売店または日立家電品のお客様ご相談窓口にご相談ください。</p> 	<p>電源コードを傷つけたり、破損したり、加工したり、無理に曲げたり、引っ張ったり、ねじったり、たばねて通電したり、高温部に近づけたり、重いものを載せたり、はさみ込んだりしない。 (電源コードが破損し、火災・感電の原因)</p> <p>電源プラグはコンセントの奥までしっかり差し込む。 (感電・ショート・発煙・発火の恐れ)</p> 
⚠注意	
<p>針やピンなどで刺したり、刃物で傷つけない。 (火災・感電の原因)</p>	<p>スプレーなどの缶を本体の上や近くに置かない。 (爆発や火災の原因)</p>
<p>差込プラグを抜くときは、電源コードを持たずに必ず先端の差込プラグを持って抜く。 (感電やショートして発火の原因)</p>	<p>座ぶとんなど保温性のよいものを、長時間同じ場所に載せない。 (熱で置いたものや床材が変色する恐れ) (本体の故障や表面温度がぬるくなる原因)</p>
<p>使用時以外は、差込プラグをコンセントから抜く。 (けがややけど、絶縁劣化による感電・漏電火災の原因)</p>	<p>コントローラーに水やお茶をこぼさない。 (過熱の恐れ) 万一こぼしたときは、直ちに使用を中止し、販売店の点検を受ける。</p>
<p>アイロン台として使ったり、加熱物(ホットプレート、ガスコンロなど)を置かない。 (熱で本体を傷め、発火の恐れ)</p>	<p>犬や猫などのペットの暖房用には使用しない。 (ペットが本体や電源コードを傷め、火災の原因)</p>
<p>ナフタリンなどの防虫剤は使用しない。 (コントローラーを傷め、過熱し、火災の原因)</p>	

⚠ 使用上のご注意

⚠ 注意

テーブルタップを使用しない。
(加熱して、やけどや火災の原因)

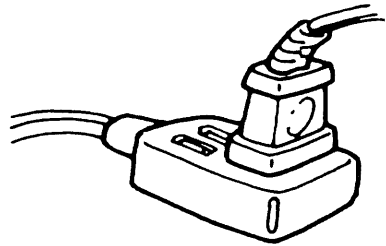

コントローラーを座ぶとんなどで覆ったり、強い衝撃を加えたり、他の暖房器具を近づけたりしない。
(故障の原因)

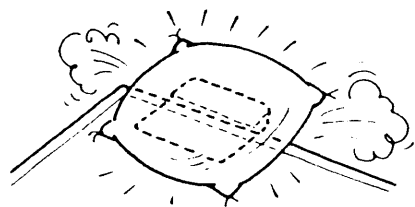

キャスター付きのイスなどは使用しない。
(故障の原因)



カーペット本体を折り曲げたり、しわにしたまま使用しない。
(部分的に温度が高くなり故障の原因)



各部のなまえとはたらき

操作部

電源・面積切換ツマミ
電源「切」と暖房面積を「全面」「左半面」「右半面」に切り換えます。

温度調節ツマミ
温度調節/ダニ退治・ふとん乾燥をするときに使います。

温度調節目盛
温度調節が「低」～「高」までできます。

ダニ退治・ふとん乾燥目盛
カーペットのダニ退治やふとん乾燥をするときに使います。

電源ランプ
電源・面積切換ツマミを面積切換側で使用時に点灯します。

節電/エアコン併用目盛
エアコンやファンヒーターなどと併用するときに使います。

室温センサー
室温の変化をチェックし、暖めすぎと電気のムダ使いを削減します。

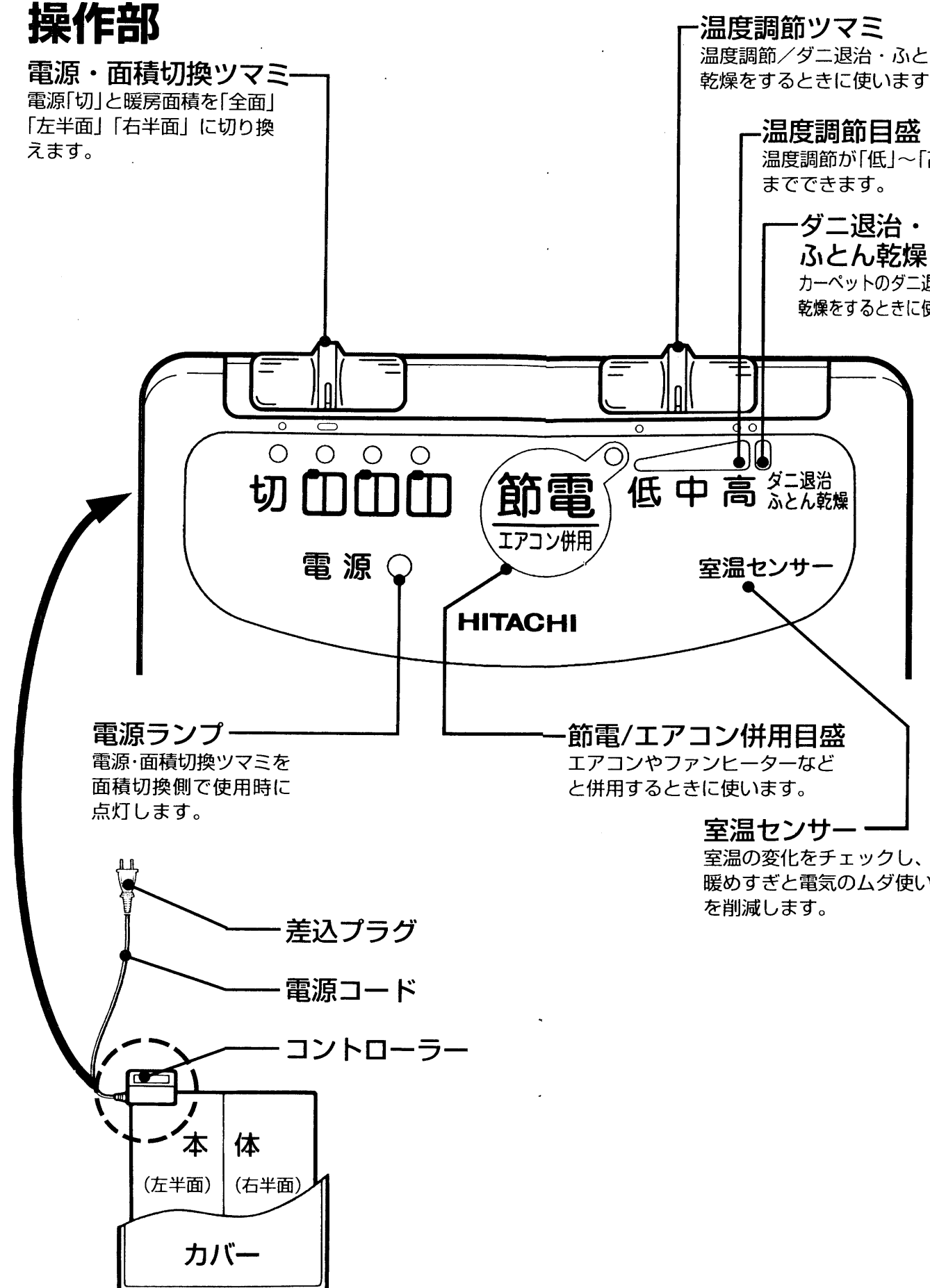

使用前の準備

1 平らな床面に敷く

- コントローラーの操作部を表側にして、保温性の良い床に広げてください。
- コンクリートや木の床で使用するとき、下に市販のニードルパンチカーペットなどを敷いてください。熱が床面に逃げるのをさらに防ぎます。
 - 熱に弱い敷物や床材(Pタイルや寄せ木など)の上は、床材を傷めたり変色することがあります。



2 カバーをかけ、操作部をカバーの外に出す

- 操作部がカバーの外に出るように、カバーの位置を合わせます。
- コントローラーが敷居などの上にはのらないように、注意してください。
 - 本体とカバーは、固定する必要はありません。

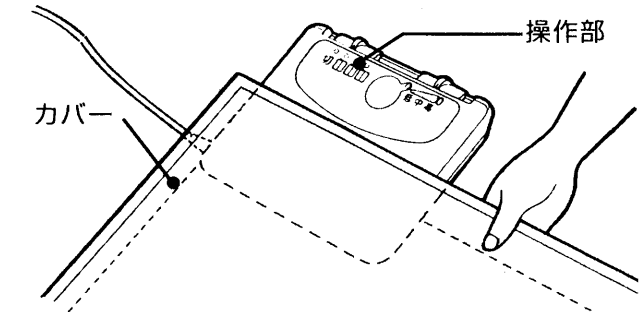

■家具を置くとき

- 1平方cmあたり5kgの重さに耐えられますが、熱でくるやすいピアノや家具は置かないでください。
- 本棚付きの机や応接セットなど重いものを置くときは、10cm×10cmくらいの当板や脚ゴムをしてください。

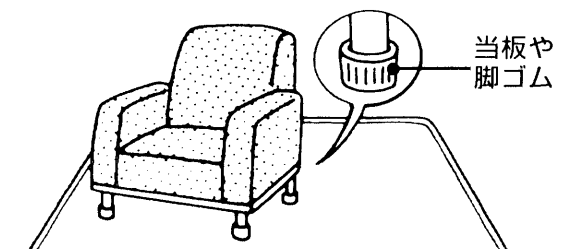

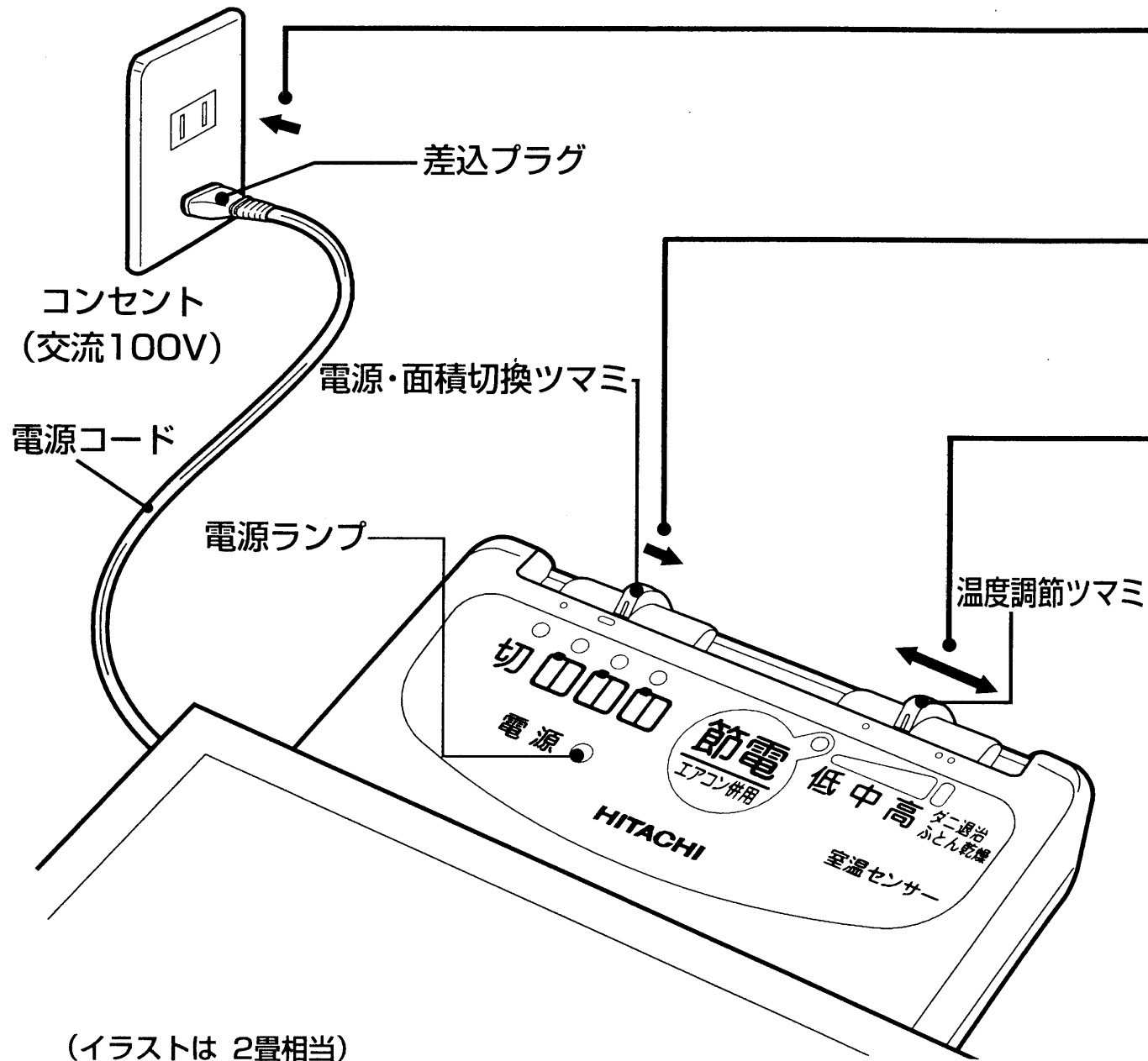

(イラストは 2畳相当)

■使用の順序

- 1 差込プラグをコンセントに差し込む。
正しく配線された、交流100Vのコンセントに、根元までしっかりと差し込みます。
- 2 電源・面積切換ツマミを好みの位置に合わせる。
電源ランプが点灯します。
- 3 好みの温度に調節する。
温度調節ツマミを「低」～「高」の好みの目盛に調節します。
※室温が高いとき、低い目盛では通電しないことがあります。

■使用しないとき

電源・面積切換ツマミを「切」にして、差込プラグを持ってコンセントから抜いてください。

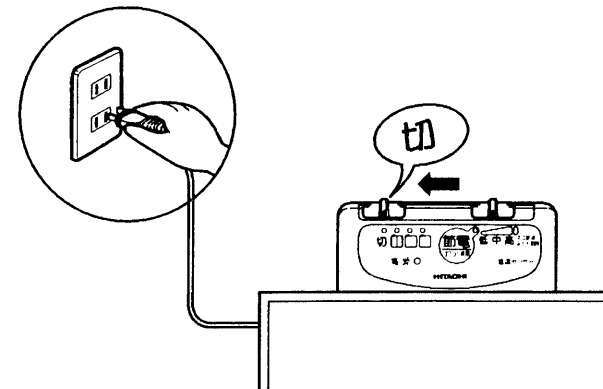

■節電/エアコン併用目盛の使いかた

エアコンやファンヒーターなどと併用するときを使用すると、むだな暖めすぎを抑え電気代を節約し、快適で経済的な併用暖房が得られます。

- 1 エアコンの設定温度は20～22℃に合わせる。
- 2 温度調節ツマミを「節電/エアコン併用」目盛に合わせる。

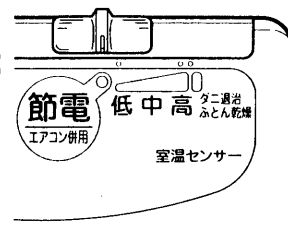

- 室温センサーと連動して中目盛よりやや低めに温度コントロールします。
- この目盛の温度が好みに合わないときは、「低」～「高」の好みの目盛の位置に調節しなおしてください。

■やぐらこたつ併用の使い方

1 やぐらこたつの置きかた

- カーペットの中央に置いてください。
- コントローラーにこたつふとんをかけないでください。

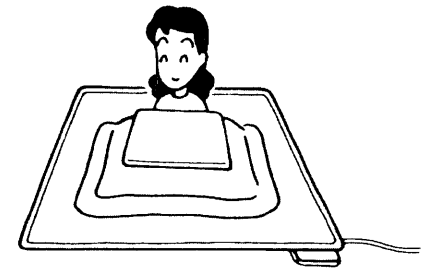

⚠注意

やぐらこたつと併用するときは、15アンペア以上のコンセントを使用する。
(火災の原因)

500W以上のやぐらこたつを併用する場合は、別々のコンセントを使用してください。



2 温度調節のしかた

カーペットの上でやぐらこたつを使用すると、カーペットはやぐらこたつの熱の影響を受けて、自動的に温度を下げます。

- やぐらこたつの温度目盛は「中」以下または「切」にして、温度調節はカーペットで行ってください。
※やぐらこたつを高め目盛で使用すると、すわる部分の温度が低くなります。
- 豆炭こたつなど、電気を使わないやぐらこたつとの併用はしないでください。

■ダニ退治・ふとん乾燥の使いかた

畳などの保温性のよい床の上で行なってください。

カーペットのダニ退治をするとき

シーズンの使い始め、保管するときなどに行います。

- 1 カバーを表面が内側になるように長手方向を2つ折りし、(2畳相当のカーペットは折り方向の指定はありません)さらに3つ折りにたたみます。

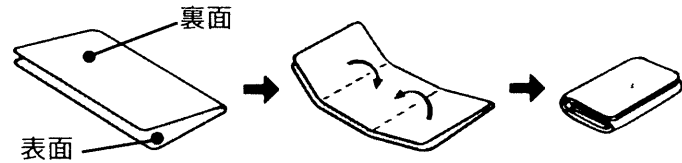

- 2 折りたたんだカバーを本体にのせ、本体をしっかりと2つ折りにしカバーを包み込みます。

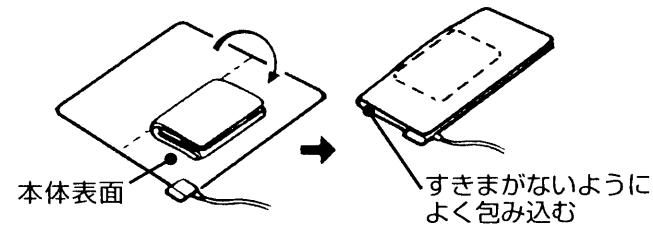

- 3 温度調節つまみを「ダニ退治」にします。

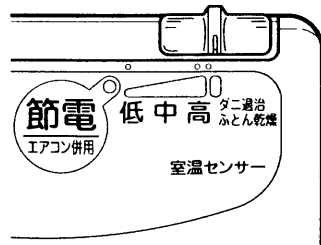

- 4 電源・面積切換つまみを「全面」にします。

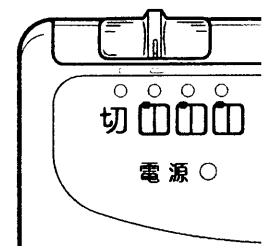

- 5 2時間通電後にいったん本体を広げ、カバーを折りたたんだまま裏返します。再度、本体を2つ折りして通電します。

- 6 1時間通電後に電源・面積切換つまみを「切」にします。

- 7 通電後は広げて電気掃除機でダニの死がいを取り除きます。

ふとんを乾燥するとき

綿・羽毛・羊毛ふとんに使用できます。

- 1 ふとんをカーペットの上に広げます。
●コントローラーにふとんをかけないでください。
※ふとんは折りたたんだり、2枚重ねにすると乾きにくくなります。

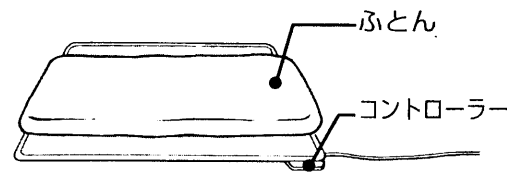

- 2 温度調節つまみを「ふとん乾燥」にします。

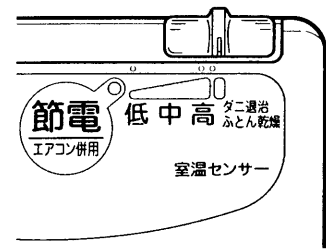

- 3 電源・面積切換つまみを「全面」に合わせます。

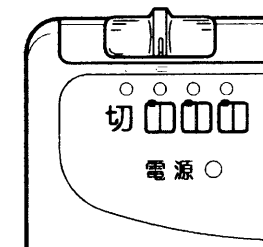

- 4 2時間通電後に電源・面積切換つまみを「切」にします。

- ふとんの湿りが多いときには、通電を1～2時間延長します。

知っておいていただきたいこと

「低温やけど」について

- 一般のやけどは、皮膚の表層のみですが「低温やけど」は、皮膚の深部におよび赤くはれたり、水ぶくれができるのが特徴です。このようなときは、直ちに専門医の診断を受けてください。
- 健康なかたでも高めの温度で長時間ふれていると「低温やけど」をおこすことがあります。低めの温度に調節して、使用してください。

■冷え込みが厳しいとき

ストーブなどの他の暖房器具と併用してください。

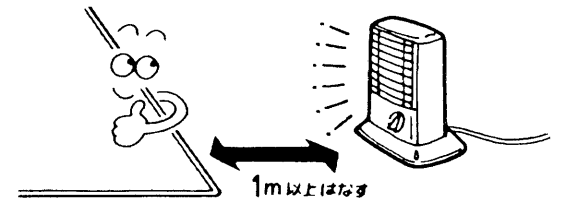

■和室で使用するとき

カーペットの上に直接すわります。

- 座ぶとんや座いすを使用すると、熱が伝わりやすく、快適さが損なわれます。

- 初めて使用するとき、少しにおうことがありますが、使用にともないなくなります。
- 折りぐせにより、折りじわや表面パイルがたおれて下地が見えることがあります。使用にともないなくなります。
- 新しいカバーは遊び毛が出ます。掃除機などで取り除いてください。使用にともないなくなります。
- コントローラーは多少あたたかくなります。
- ラジオ、コードレス電話などに雑音が入ることがあります。コントローラーから50cm以上離れたり、向きを変えたりしてください。
- カバーは日立電子コントロールカーペット専用カバーをお使いください。
※当社専用カバー以外のものを使いますと、適温が得られなかったり変色したりすることがあります。

- 通電中に「カチッ」と音がしますが、コントローラー内の温度調節器の音です。

- すべり止め加工は、裏面の樹脂加工によりご使用時にフローリング床ですべて移動することを少なくします。

- 毛足の長いカーペットや畳など、使用する床の状態によっては、毎日のご使用でカーペットがずれて移動したり、部分的に盛り上がる場合がありますので、なおしてください。別売りの「ずれ防止シート」を利用すると効果的です。

- 新しい畳の上で使用すると、カーペットの下の畳が変色することがあります。これは、青畳が直射日光で変色するのと同じです。

- 購入直後やシーズン始めは、本体に折りじわがついていますが、使用にともないなくなります。

お手入れのしかた

必ず電源スイッチを切り、差込プラグを抜いて行ってください。

カバー

●表面のほこりやごみは掃除機などでとってください。

また時々かく絞ったぬれぞうきんで水ぶきしてください。

日常のお手入れはこまめに!!

汚れがひどいときは!!

家庭用カーペットクリーナーか、台所用中性洗剤を溶かしたぬるま湯に浸した布でふきとったのち、タオルなどで洗剤をよくふきとる。

家庭用カーペットクリーナーを使うときは、その使用方法に従ってください。



●コーラ・ジュース・コーヒー・牛乳などの水溶性の汚れ

すぐにティッシュペーパーや乾いた布で吸い取ってから、ぬるま湯に浸した布でふきとる。

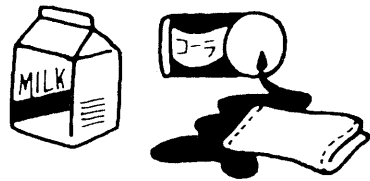

●マーガリン・バターなどの油性の汚れ

すぐにへら状のものでとり除いてから、ぬるま湯に浸した布でふきとる。

しみが残るようなときはアルコールでふきとり、よく乾かす。



●ジャム・アメなどの食料品の汚れ

すぐにへら状のもので取り除いてから、ぬるま湯に浸した布でふきとる。

しみが残るようなときは台所用中性洗剤を溶かしたぬるま湯でふきとったのち、タオルなどで洗剤をよくふきとる。



汚れによっては落ちにくい場合があるので、必要に応じて前処理をするか、クリーニング店に洗濯を依頼する。

部分的な汚れは

シャンプークリーニングで

1. 台所用中性洗剤をうすめた液を汚れた表面につける。
2. 柔らかいブラシなどでよくこすって泡立てる。
3. 泡をタオルなどでよくふきとる。
4. 陰干ししてよく乾かす。



全体的な汚れは

■水洗いをするとき

1. 浴室やベランダなどの平らな場所に広げる。
2. 表面に水をまき、台所用中性洗剤をスポンジか布に含ませ、泡立てるようにして表面を洗う。
3. 洗剤が残らないよう、よく水洗いする。

お願い

- もみ洗いは生地を傷めるのでしないでください。
- お手入れの際、裏面をたたいたり突起部などで引っ掛けたりしないでください。パイル糸が抜けることがあります。

■全自動洗濯機で洗うとき

2畳相当のカバーは洗濯容量7kg以上のステンレス槽の全自動洗濯機で洗えます。

(3畳相当のカバーは、洗濯機に入りません。)

1. カバーの裏面を内側にし、下図のようにたたんで洗濯用ネット(たて110cm×よこ45cm以上)に入れてから洗濯機に入れる。

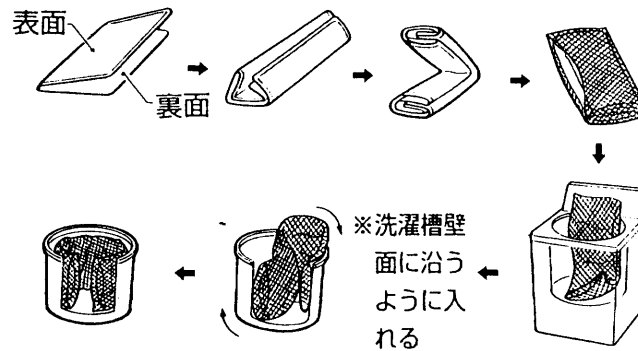

2. 洗濯用の液体中性洗剤で洗う。

(粉末洗剤は溶けにくいので、使用しないでください。)

3. 洗剤が残らないように注水すすぎで十分にすすぐ。
4. 洗濯槽から取り出すときは、洗濯用ネットのファスナーをあけ、カバーの中央から引っ張り出してください。

お願い

- 漂白剤や入浴剤の入った水は使用しないでください。
- ふとんコースのある場合は、ふとんコースで洗ってください。
- 洗濯容量7kg以上の洗濯機でも、洗濯槽の形状によっては、カバーが入らない場合があります。
- 洗濯後はすぐに干してください。
- 乾燥後も折りじわのある場合は、ブラシなどでほぐすと目立たなくなります。
- 頻繁に洗濯しますとカバーを傷めます。部分的な汚れは、10ページのシャンプークリーニングを行ってください。

■干しかた

折りじわを硬めのブラシなどでほぐし、毛並みを一方方向にそろえ、次の順序で陰干しし、よく乾かす。

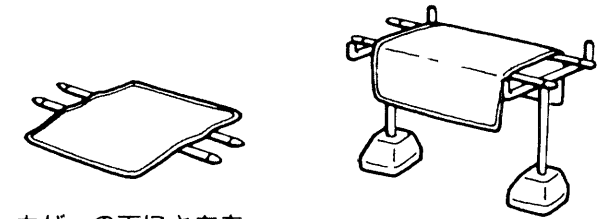

カバーの下にさおを通して持ち上げる

陰干しする

クリーニング店に依頼するときは!!

必ずシャンプークリーニングと指定してください。ドライクリーニング、塩素系漂白剤は使用しないでください。表面を傷め使用できなくなります。

本体

シャンプークリーニング、水洗い、ドライクリーニングはしないでください。

■日常のお手入れや汚れは、カバーと同じ方法で行ってください。

⚠注意

シンナー・ベンジン・石油などの有機溶剤は絶対に使用しない。

(カーペットやコントローラーを傷め、故障の原因)

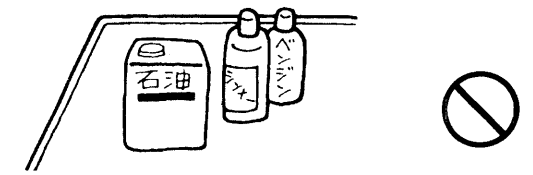

安全にお使いいただくための点検

次のような場合には、使用をやめ、お買い上げの販売店に点検を依頼してください。

使用前に 次の異常があったとき

- 電源コードの損傷。(被覆のすりきれ、ひび割れ)
- 本体の破れや、ほつれによる発熱体の露出。
- コントローラーの破損。

使用中に 次のような状態になったとき

- 差込プラグやコントローラーが異常に熱い。
(この場合、コンセントの点検も依頼してください。)
- 「低」目盛でも本体が異常に熱い。
- コントローラーから異常音が発生する。
- 電源ランプがついたり、消えたりする。
- 取扱説明書どおりに使用しても、不審の点がある。

次のシーズンまで保管するとき

1 日陰で充分乾燥する。
食べ物のカスなどがついていいますと、保管中にカビが発生するのでよく落としてください。

2 本体を裏返し、必ず表面が外側になるように3つ折りにし、さらに4つ折りにたたむ。
(カバーも同様に折りたたんでください。)

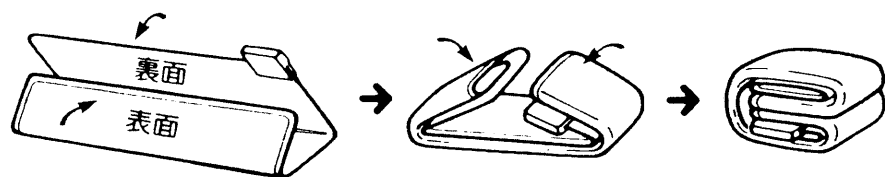

●裏面が外側になるようにしますと構造上好ましくありません。

3 折りたたんだ本体とカバーをお手持ちの箱や袋などに入れ、湿気の少ない場所に保管する。

保証とアフターサービス (必ずお読みください)

保証書(裏表紙についています。)

保証書は、必ず「お買い上げ日・販売店名」等の記入をお確かめのうえ販売店から受け取っていただき、内容をよくお読みの後、大切に保存してください。

- 保証期間はお買い上げの日から1年です。

補修用性能部品の最低保有期間

当社は、この電子コントロールカーペットの補修用性能部品を、製造打ち切り後最低6年間保有しています。

- 補修用性能部品とは、その商品の機能を維持するために必要な部品です。

修理を依頼されるときは

出張修理

「安全にお使いいただくための点検」(12ページ)に従って調べていただき、なお異常のあるときは、ご使用を中止し、必ず差込プラグを抜いてから、お買い上げの販売店に修理をご依頼ください。

■連絡していただきたい内容

品名	日立電子コントロールカーペット
形名	表紙に記載
お買い上げ日	年 月 日
故障の状況	(できるだけ具体的に)
ご住所	(付近の目印等も併せてお知らせください)
お名前	
電話番号	
訪問ご希望日	

■保証期間中は

修理に際しましては、保証書をご提示ください。保証書の規定に従って、販売店が修理させていただきます。

■保証期間が過ぎているときは

修理すれば使用できる場合には、ご希望により修理させていただきます。

修理料金のしくみ

修理料金 = 技術料 + 部品代 + 出張料です。

技術料	故障した製品を正常に修復するための料金です。技術者の人件費、技術教育費、測定機器等設備費、一般管理費等が含まれています。
部品代	修理に使用した部品代金です。その他修理に付帯する部材等を含む場合もあります。
出張料	商品のある場所へ技術者を派遣する場合の費用です。別途、駐車料金をいただく場合があります。

ご転居されるときは

ご転居によりお買い上げの販売店のアフターサービスを受けられなくなる場合は、前もって販売店にご相談ください。ご転居先での日立の家電品取扱店を紹介させていただきます。

ご不明な点や修理に関するご相談は

修理に関するご相談並びにご不明な点は、お買い上げの販売店または「日立家電品のお客様ご相談窓口一覧表」(14, 15ページ)の窓口にお問い合わせください。

	<p>●長年ご使用の電子コントロールカーペットの点検を！ ●電子コントロールカーペットの補修用性能部品の最低保有期間は、製造打ち切り後6年です。</p>	<p>お願い</p> <p>故障や事故防止のため、コンセントから差込プラグを抜いて販売店にご連絡ください。点検・修理についての費用など詳しいことは販売店にご相談ください。</p>
	<p>ご使用の際このようなことはありませんか</p> <ul style="list-style-type: none"> ●電源・面積切替ツマミを入れても、時々運転しないことがある。 ●電源コードを動かすと通電したり、しなかったりする。 ●差込プラグや電源コード、コントローラーなどが異常に熱い。 ●こげ臭いにおいがする。 ●その他の異常や故障がある。 	

株式会社 日立ホームテック 株式会社 日立製作所

〒105-8430 東京都港区西新橋2丁目15番12号 電話(03)3502-2111

日立家電品のお客様ご相談窓口一覧表

(家庭電気製品の表示に関する公正競争規約による表示)

日立家電品についてのご相談や修理はお買上げの販売店へ。

なお、転居されたり、贈物でいただいたものの修理などで、ご不明な点は下記のご相談窓口または修理窓口にご相談ください。

- お買物相談やお取り扱い方法についてのご相談は …(相談)窓口を担当するお客様相談センターへ
- 修理などアフターサービスに関するご相談は ……(修理)窓口を担当するエコーセンター又はサービスセンターへ

お客様相談センター・サービスセンター

北海道地区				
窓口区分	担当地域	拠点名	電話番号	所在地
(相談)	北海道地区		(011)231-5088	札幌市白石区東札幌2条4丁目1-10
(修理)	北海道地区		(011)833-1725	札幌市白石区東札幌2条4丁目1-10
(相談)(修理)	北海道	札幌	(011)833-1725	札幌市白石区東札幌2条4丁目1-10
(相談)(修理)		旭川	(0166)35-5222	旭川市東光10条3丁目4-14
(相談)(修理)		北見	(0157)23-2266	北見市常盤町3-2-21
(相談)(修理)		釧路	(0154)25-3357	釧路市新橋大通1-1-5
(相談)(修理)		帯広	(0155)22-5504	帯広市緑ヶ丘2条通り1-2-7
(相談)(修理)		小樽	(0134)22-3500	小樽市長橋2-10-1
(相談)(修理)		苫小牧	(0144)36-5165	苫小牧市住吉町2-5-2
(相談)(修理)		室蘭	(0143)45-3122	室蘭市中島町3-14-13
(相談)(修理)		函館	(0138)41-9106	函館市亀田町7-12

東北地区 (青森、岩手、宮城、秋田、山形、福島)					
窓口区分	担当地域	拠点名	電話番号	所在地	
(相談)	東北地区		(022)222-5088	仙台市青葉区片平1-3-30	
(修理)	東北地区		(022)237-2311	仙台市宮城野区扇町3-2-9	
(相談)(修理)	青森県	青森	(0177)34-2134	青森市青柳1-16-4	
(相談)(修理)		むつ	(0175)22-1194	むつ市緑町17-56	
(相談)(修理)		弘前	(0172)27-2171	弘前市外崎4-2-3	
(相談)(修理)		八戸	(0178)27-6610	八戸市大字根城字上山平1-7	
(相談)(修理)		岩手県	岩手	(019)635-2123	盛岡市東仙北1-12-12
(修理)			水沢	(0197)25-3811	水沢市東中通り2-4-38
(相談)(修理)		宮城県	宮城	(022)232-5263	仙台市宮城野区扇町3-2-9
(修理)			古川	(0229)22-1579	古川市古川字上古川150
(相談)(修理)		秋田県	山形	(0225)75-2229	桃生郡河内町鹿又道の前499-1
(修理)			秋田	(018)847-5171	秋田市上崎港相染町字沖谷地151-1
(相談)(修理)	山形県	大館	(0186)42-1962	大館市御成町3-1-9	
(修理)		山形	(0187)62-5166	大曲市福住町4-16	
(相談)(修理)	福島県	山形	(023)688-8551	山形市蔵王松ヶ丘1-1-33	
(修理)		庄内	(0234)22-3740	酒田市東町1-7-1	
(相談)(修理)	福島県	いわき	(0246)23-0691	いわき市平塩字吉川95	
(修理)		福島	(024)535-3391	福島市春日町14-33	
(相談)(修理)	福島県	原町	(0244)22-5332	原町市栄町3-41	
(修理)		郡山	(0243)33-5211	安達郡本宮町大字荒井字長山79	
(相談)(修理)	福島県	会津若松	(0242)24-1771	会津若松市西七丁目6-15	

関東・甲信越地区 (東京、神奈川、千葉、埼玉、茨城、栃木、群馬、山梨、長野、新潟、静岡県富士川以西)				
窓口区分	担当地域	拠点名	電話番号	所在地
(相談)	関東・甲信越地区		(03)3834-8588	台東区東上野2-7-5 (日立家電上野ビル)
(修理)	関東・甲信越地区		(047)382-1111	浦安市港77-3
(修理)	東京都	東京エコーセンター	(03)3422-2511	足立区千住関屋町11-1
(相談)		北東京	(03)3879-2939	足立区千住関屋町11-1
(相談)		西東京	(03)3973-2295	豊島区西池袋4-23-11
(相談)		南東京	(03)3424-8511	世田谷区三軒茶屋2-48-8
(相談)		三鷹	(0422)49-8088	三鷹市上連雀7-32-32

窓口区分	担当地域	拠点名	電話番号	所在地
(修理)	神奈川県	神奈川エコーセンター	(045)825-2201	横浜市戸塚区品濃町531-1
(相談)		横浜	(045)824-7712	横浜市戸塚区品濃町531-1
(相談)	埼玉県	埼玉エコーセンター	(048)663-8355	大宮市東大成町2-246
(相談)		大宮	(048)667-4584	大宮市東大成町2-246
(相談)	千葉県	千葉エコーセンター	(043)212-8241	千葉市花見川区幕張町1-7681
(相談)		千葉	(043)271-2142	千葉市花見川区幕張町1-7681
(相談)	茨城県	水戸	(029)226-2223	水戸市水府町1548
(相談)		日立	(0294)22-4162	日立市幸町2-2-10
(相談)	栃木県	鹿嶋	(0299)82-4411	鹿嶋市神向寺大芝311-1
(相談)		土浦	(0298)43-2716	土浦市荒川沖字一里塚5-102
(修理)	群馬県	北関東エコーセンター	(043)212-8241	千葉市花見川区幕張町1-7681
(相談)		宇都宮	(028)660-2305	宇都宮市御幸が原町40-5
(修理)	山梨県	北関東エコーセンター	(043)212-8241	千葉市花見川区幕張町1-7681
(相談)		高崎	(027)362-8377	高崎市飯塚町1379
(相談)	長野県	山梨	(055)274-5833	中井摩都田富町流通団地1-8-2
(修理)		長野	(026)259-0051	長野市南長池763-3
(相談)	新潟県	長野	(0263)58-3236	松本市芳川村井町1280-1
(修理)		新潟	(025)247-3177	新潟市紫竹山5-5-29
(相談)	静岡県	静岡	(053)422-7151	浜松市篠ヶ瀬町1255
(修理)		静岡	(054)289-2030	静岡市豊田3-6-27
(相談)	静岡県	静岡	(053)422-7151	浜松市篠ヶ瀬町1255
(修理)		静岡	(054)289-2030	静岡市豊田3-6-27

お客様相談センター・サービスセンター

中部地区 (愛知、岐阜、三重、静岡県富士川以西、富山、石川、福井)				
窓口区分	担当地域	拠点名	電話番号	所在地
(相談)	中部地区	中部	(052)795-5088	名古屋市守山区川宮町55
(修理)		中部	(052)354-0546	名古屋市守山区川宮町55
(修理)	愛知県	中部エコーセンター	(052)354-0546	名古屋市守山区川宮町55
(相談)		名古屋東	(052)795-1831	名古屋市守山区川宮町55
(相談)		名古屋西	(052)354-3011	名古屋市守山区川宮町55
(相談)		三河豊橋	(0564)28-0855	岡崎市大樹寺2-12-6
(修理)	岐阜県	中部エコーセンター	(052)354-0546	名古屋市守山区川宮町55
(相談)		岐阜	(058)273-5111	岐阜市宇佐南2-3-8
(修理)	三重県	中部エコーセンター	(052)354-0546	名古屋市守山区川宮町55
(相談)		北三重	(0593)34-1111	四日市市羽津中2-1-6
(相談)	静岡県	神奈川エコーセンター	(045)825-2201	横浜市戸塚区品濃町531-1
(修理)		沼津	(0559)32-3711	沼津市上香貫植島町1354-2
(相談)	静岡県	静岡	(054)289-2030	静岡市豊田3-6-27
(修理)		静岡	(053)422-7151	浜松市篠ヶ瀬町1255
(相談)	富山県	富山	(0764)52-1615	富山市向新庄857-1
(修理)		石川	(076)246-7373	石川郡野々市町堀内5-20
(相談)	福井県	福井	(0776)54-7730	福井市高木中央1-1402

関西地区 (大阪、奈良、兵庫、京都、滋賀、和歌山)				
窓口区分	担当地域	拠点名	電話番号	所在地
(相談)	関西地区	関西	(078)431-5088	神戸市東灘区甲南町1-3-8
(修理)		関西	(06)6686-5611	大阪市住之江区柴谷1-1-71 (日立家電大阪南ビル)
(修理)	大阪府	大阪	(06)6686-5611	大阪市住之江区柴谷1-1-71 (日立家電大阪南ビル)
(相談)		大阪	(06)6453-1900	大阪市福島区海老江1-5-79
(相談)	奈良県	奈良	(0743)64-2712	大和郡二階堂上ノ庄町342-1
(修理)		奈良	(0743)64-2712	大和郡二階堂上ノ庄町342-1
(相談)	兵庫県	神戸	(078)431-5088	神戸市東灘区甲南町1-3-8
(修理)		神戸	(078)961-0435	神戸市西区平野町下村251
(相談)	京都府	京都	(075)321-5826	京都市右京区西京極山崎町17
(修理)		京都	(0773)23-2802	福知山市水堀1965-2
(相談)	滋賀県	滋賀	(077)545-5088	大津市玉野浦2-1
(修理)		滋賀	(0749)25-4188	彦根市川瀬馬場町1010-1
(相談)	和歌山県	和歌山	(0734)77-4188	和歌山市井ノ川1543-1
(修理)		和歌山	(0739)22-6014	田辺市稲成町字沖代80-2

中国地区 (鳥取、島根、岡山、広島、山口)				
窓口区分	担当地域	拠点名	電話番号	所在地
(相談)	中国地区	中国	(082)221-5088	広島市中区八丁堀16-14 (第2広電ビル)
(修理)		中国	(082)281-2462	安芸郡府中町茂陰1-9-20
(相談)(修理)	鳥取県	鳥取	(0857)28-5721	鳥取市千代水3-106
(修理)		鳥取	(0852)23-2131	松江市西津田2-2-5
(相談)(修理)	島根県	浜田	(0855)28-2137	浜田市下府町388-40
(修理)		島根	(086)293-4711	岡山市延友189-3
(相談)(修理)	岡山県	津山	(0868)22-9337	津山市小原109
(修理)		岡山	(082)233-1221	広島市西区観音新町1-7-17
(相談)(修理)	広島県	備後	(0849)34-1160	福山市高西町川尻110-1
(修理)		備前	(0823)72-1456	呉市阿賀中央3-1-7
(相談)(修理)	山口県	山口	(0839)72-1111	吉敷郡小郡町大字上郷字仁保津5220
(修理)		山口	(0833)41-1300	下松市大字木武下789-3

四国地区 (徳島、香川、愛媛、高知)				
窓口区分	担当地域	拠点名	電話番号	所在地
(相談)	四国地区	四国	(0877)47-1088	坂出市林田町4285-143
(修理)		四国	(0877)47-3133	坂出市林田町4285-143
(相談)(修理)	徳島県	徳島	(088)665-6411	徳島市応神町古川字の上15-2
(修理)		徳島	(0877)47-3135	坂出市林田町4285-143
(相談)(修理)	香川県	香川	(089)979-1170	松山市内宮町2007
(修理)		香川	(0895)22-2619	宇和島市栄町港3-3-13
(相談)(修理)	愛媛県	宇和島	(0897)40-4181	新居浜市秋生字岸ノ下1150-4
(修理)		宇和島	(0888)44-4156	高知市朝倉西町2-5-5
(相談)(修理)	高知県	高知	(0888)44-4156	高知市朝倉西町2-5-5

九州・沖縄地区 (福岡、佐賀、長崎、熊本、大分、宮崎、鹿児島、沖縄)				
窓口区分	担当地域	拠点名	電話番号	所在地
(相談)	九州・沖縄地区	九州	(092)281-5088	福岡市博多区店屋町7-18 (博多渡辺ビル)
(修理)		九州	(092)606-2831	福岡市東区和自丘2-1-1
(修理)	福岡県	福岡	(092)606-0707	福岡市東区和自丘2-1-1
(相談)		福岡	(092)501-1545	福岡市博多区諸国3-21-28
(相談)	福岡県	北九州	(093)592-7507	北九州市小倉北区篠崎1-4-8
(修理)		北九州	(0948)82-1302	嘉穂郡庄内町大字仁保草場178
(相談)	佐賀県	佐賀	(0952)25-3115	佐賀市鍋島町大字八戸3181
(修理)		佐賀	(0955)72-7174	唐津市町田1863-3
(相談)	長崎県	長崎	(095)887-3379	西彼杵郡長与町高田郷1275-1
(修理)		長崎	(0956)32-4211	佐世保市山崎町329-4
(相談)	熊本県	熊本	(096)362-2143	熊本市春竹町春竹500
(修理)		熊本	(0965)33-2095	八代市田中西町10-10
(相談)	大分県	大分	(097)533-0196	福岡市東区和自丘2-1-1
(修理)		大分	(0979)24-5711	大分市豊海5-4-12
(相談)	宮崎県	宮崎	(0982)37-7350	延岡市旭ヶ丘6-1-24
(修理)		宮崎	(0986)26-3131	都城市芦原町24-2-5
(相談)	鹿児島県	鹿児島	(099)250-8350	鹿児島市宇宿2-8-2
(修理)		鹿児島	(0996)22-6121	川内市御陵下町3294
(相談)	沖縄県	那覇	(098)862-9670	那覇市字安謝620-187

●ご相談窓口の名称・電話番号・所在地は変更することがありますのでご了承ください。