

取扱説明書

(保証書付)

裏表紙についています。

HITACHI

日立セラミック温風ヒーター VF-123SC形 家庭用

このたびは日立セラミック温風ヒーターをお買い上げいただき、まことにありがとうございました。
この取扱説明書をよくお読みになり、正しくご使用ください。
お読みになったあとは、ご相談窓口一覧表とともに大切に保存してください。

特長

セラミックヒーター採用

赤熱しない安全性の高いヒーターで、お部屋の空気を汚さず、すばやく温風が得られます。
セラミックヒーターは、一定温度になるようにヒーターが発熱量を調節します。

6時間切タイマーつき

目次

| | |
|-----------------|-----|
| 安全のため必ずお守りください | 2・3 |
| 正しい使いかた | 4・5 |
| 使用前の準備 | 5 |
| 使用の順序 | 5 |
| 使用上のご注意 | 5 |
| 知っておいていただきたいこと | 6 |
| お手入れと保管 | 6 |
| 故障かな...と思ったら | 6 |
| 安全にお使いいただくための点検 | 7 |
| 保証とアフターサービス | 7 |

仕様

| | |
|-------------------------|------------------------------|
| 定 格 | 交流100V-1250/1200W〔50/60Hz共用〕 |
| 発 熱 体 | セラミックヒーター |
| 安全装置 | 転倒OFFスイッチ |
| | サーモスタット〔85 〕 |
| | 温度ヒューズ〔109 -15A〕 |
| | 電流ヒューズ〔20A〕 |
| 製品寸法 | 幅29cm×高さ35cm×奥行15cm |
| 製品質量(重量) | 約2.8kg |
| 1時間あたりの消費電力量 50/60Hz | 「強」:1250/1200ワット時 |
| | 「弱」:690/650ワット時 |
| 電源コード | ゴムコード1.6m |

消費電力量は日本電機工業会の測定方法に基づき室温15℃で5時間通電したときの平均値です。

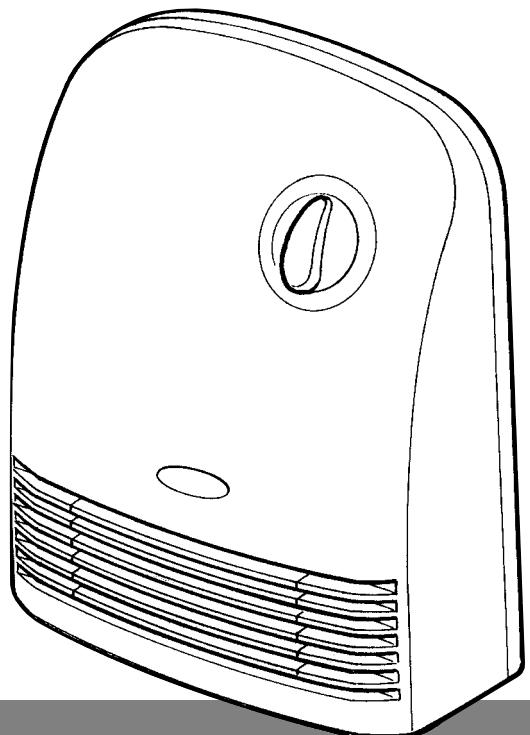

絵表示について

この取扱説明書および製品への表示では、製品を安全に正しくお使いいただき、あなたや他の人々への危害や財産への損害を未然に防止するために、いろいろな絵表示をしています。その表示と意味は次のようになっています。内容をよく理解してから本文をお読みください。



警告

この表示を無視して、誤った取扱いをすると、人が死亡または重傷を負う可能性が想定される内容を示しています。



注意

この表示を無視して、誤った取扱いをすると、人が傷害を負う可能性が想定される内容および物的損害のみの発生が想定される内容を示しています。

絵表示の例



この記号は注意(危険・警告を含む)を促す内容があることを告げるものです。図の中に具体的な注意内容が描かれています。



この記号は禁止の行為であることを告げるものです。図の中や近傍に具体的な禁止内容が描かれています。



この記号は行為を強制したり指示する内容を告げるものです。図の中や近傍に具体的な指示内容が描かれています。



警告

改造は絶対にしない。サービスマン以外の人は、分解したり修理しない。
(火災・感電・けがの原因)

差込プラグはコンセントの奥までしっかり差し込む。
(感電・ショート・発煙・発火の恐れ)

修理はお買い上げの販売店または日立家電品のお客様ご相談窓口にご相談ください

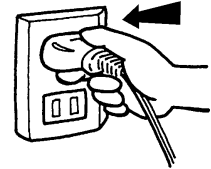

定格15A以上のコンセントを単独で使用する。
(他の器具と併用すると分岐コンセント部が異常発熱して発火の原因)

電源コードや差込プラグが傷んだり、コンセントの差し込みがゆるいときは使用しない。
(感電・ショート・発火の原因)

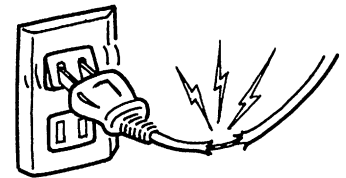
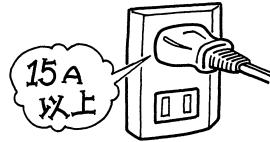

乳幼児やご自分で操作できないかなどが使用される場合は、特に注意する。
(やけどの恐れ)



交流100V以外では使用しない。
(火災・感電の原因)

吸込口や吹出口などのすき間に、ピンや針金などの金属物等、異物を入れない。
(感電や異常動作してけがの原因)

船舶、自動車の直流電源や、200V電源で使用しないでください。

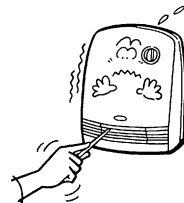

スプレーなどの缶を本体の近くに置かない。
(爆発や火災の原因)

電源コードを傷付けたり、破損したり、加工したり、無理に曲げたり、引っ張ったり、ねじったり、たばねて通電したり、高温部に近づけたり、重い物を載せたり、はさみ込んだりしない。
(電源コードが破損し、火災・感電の原因)



お守りください

⚠️ 注意

差込プラグを抜くときは、電源コードを持たずに必ず先端の差込プラグを持って抜く。
(感電やショートして発火の原因)

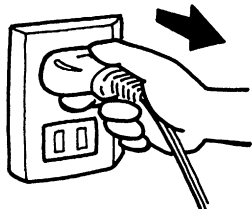

転倒OFFスイッチをテープなどで固定して使用しない。
(火災の原因)

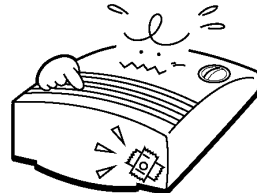

本体に水やお茶をこぼさない。
(過熱・感電の恐れ)



カーテンやふとんなど燃えやすいものの近くで使用しない。
(火災の恐れ)

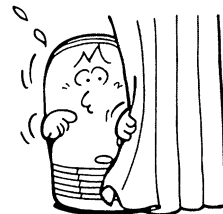

使用中や使用後しばらくは、吹出口や周辺部(高温部)に触れない。
(やけどの原因)

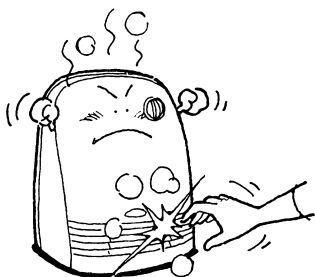

本体に衣類やふとんなどを掛けて使用しない。
(過熱や火災の原因)

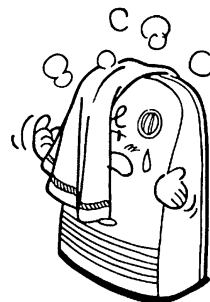

使用時以外は、差込プラグをコンセントから抜く。
(けがややけど、絶縁劣化による感電・漏電火災の原因)

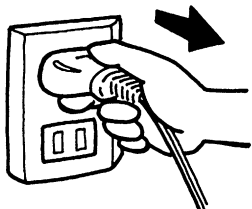

犬や猫などのペットの暖房用には使用しない。
(ペットが本体や電源コードを傷め、火災の原因)



乾燥等他の用途に使用しない。
(過熱して発火の原因)

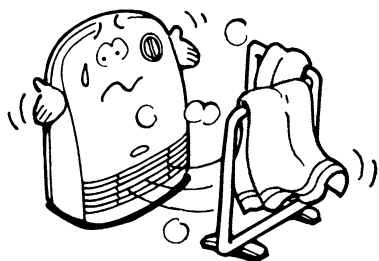

本体の掃除は、必ず差込プラグを抜き、本体がさめてから行う。
(感電ややけどの原因)



移動や持ち運びのときは注意する。
(落下してけがの原因)



正しい使いかた

操作部

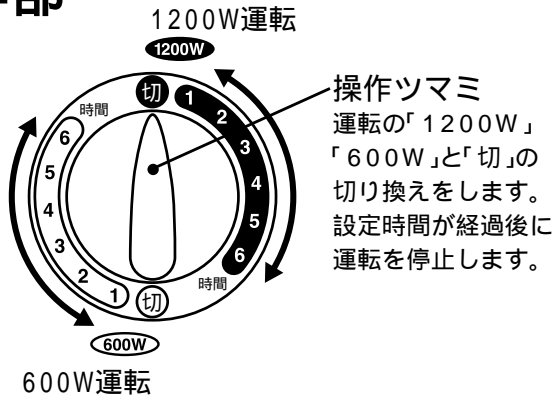

正面

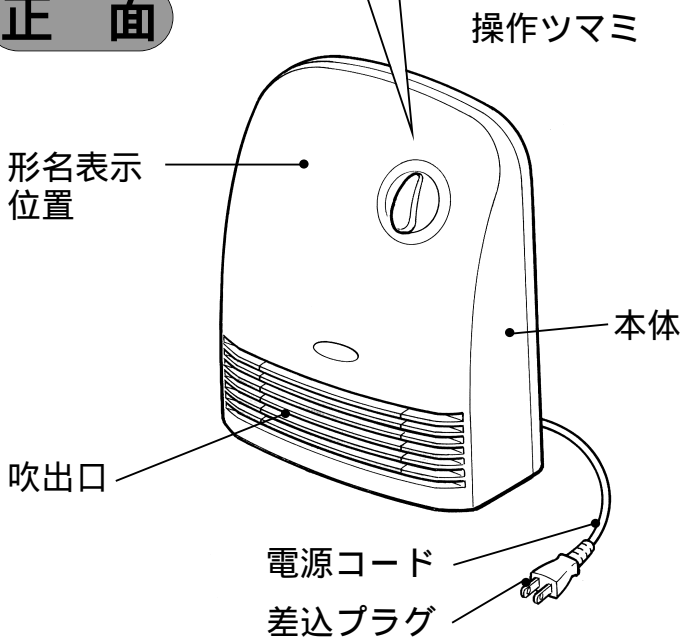

後面

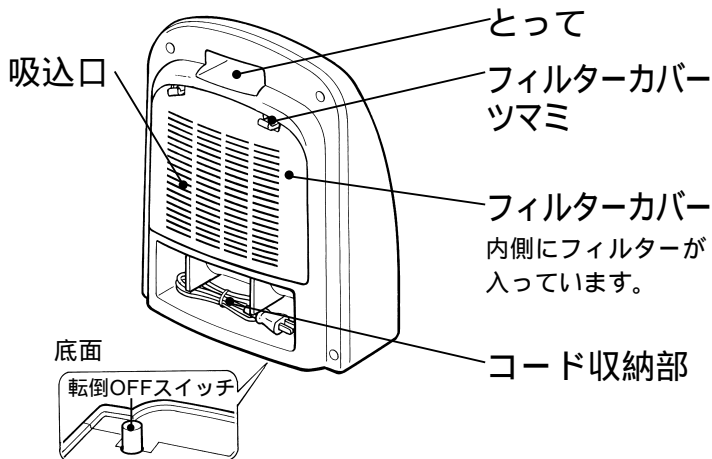

温度過昇防止について

温度過昇防止のために、サーモスタットと温度ヒューズが付いています。

使用前の準備

- ① 平らなところに、障害物や可燃物から十分離して置く

凹凸のあるところや、やわらかいカーペットなどの上に置くと、転倒OFFスイッチが働いて温風が出ないことがあります。

消防庁通知により定められた数値

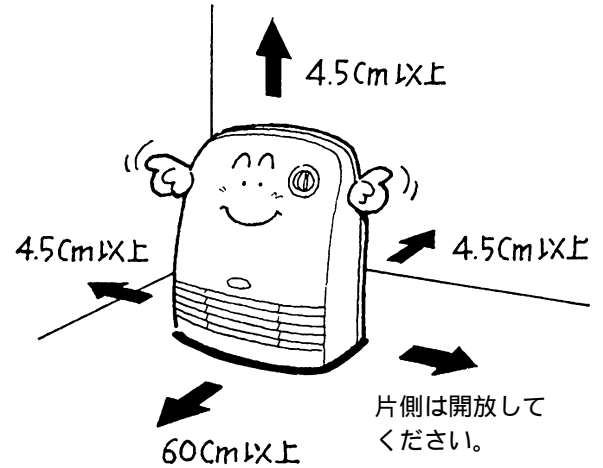

置くとき振動が加わると転倒スイッチが正しくセットされず通電しないことがあります。その場合はもう一度本体を静かに持ち上げてください。

- ② 差込プラグをコンセントに差し込む

正しく配線された交流100Vのコンセントに、根元まで差し込みます。

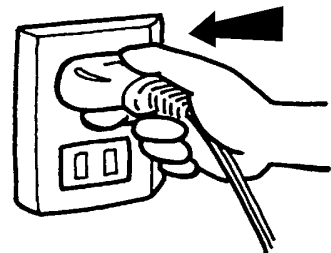

使用上のご注意

使用の順序

運転のしかた

このタイマーは「切」タイマーです。
設定時間が経過後に運転を停止します。

タイマーつまみを「1200W」または「600W」の希望の
時間に合わせる。

タイマー目盛の数字はおよその時間を表します。

(目盛「1」……………約1時間)
(目盛「2」……………約2時間)

地域によって多少時間が異なります。

(50Hz地域……………長め)
(60Hz地域……………短め)

1時間以内に合わせるときは必ず3時間の目盛り以上ま
わしてから合わせてください。(矢印の手順で行ってくだ
さい。)

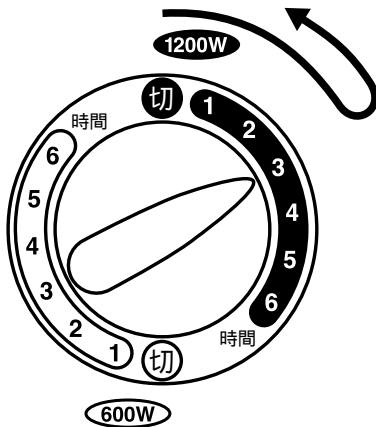

停止するとき

操作つまみを「切」または「切」にする。

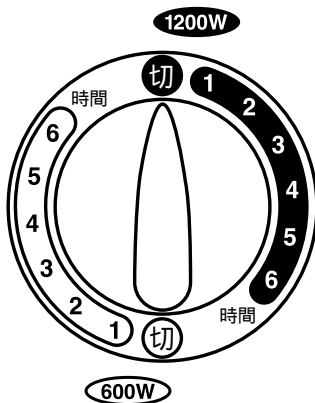

使用後は

操作つまみを「切」または「切」にし、
差込プラグを持ってコンセントから抜
いてください。

⚠ 注意

倒したり、強い衝撃を加えない。
(故障の原因)



テーブルタップは使用しない。
(過熱してやけどや火災の原因)



フィルターを必ず取り付けて使用する。
(故障の原因)



フィルターは月に1回以上掃除する。
(故障の原因)



操作つまみ部に異物を挟んだり、固定したりし
ない。
(火災の原因)



吸込口や吹出口をふさがない。
(火災の原因)



シンナーやベンジンなど溶剤は使用しない。
(本体をいためる原因)



知っておいていただきたいこと

この商品は一般家庭用です。業務用にはお使いにならないでください。

小鳥など小動物の飼育用や温室の暖房用として使用することはおやめください。

動物や植物が弱ることがあります。

お手入れと保管

必ず、差込プラグを抜いて、本体が冷めてから行ってください。

フィルターのお手入れ

日常は、掃除機でフィルターカバーのうえからほこりを吸い取ってください。

フィルターが目づまりすると、安全装置が働いて、温風が出たり出なかったりします。

フィルターは、月1回以上のお手入れをしてください。

- 1 後面のフィルターカバーをはずして、フィルターを取り出す

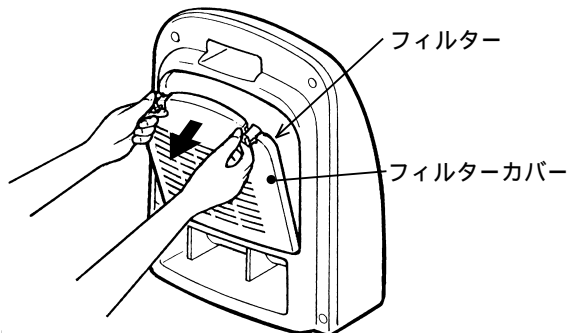

- 2 フィルターの汚れは、ほこりを吸い取るか水で軽く洗ってから、陰干しする

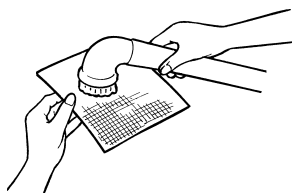

- 3 お手入れ後は、元どおりにセットする
フィルターは、必ず取り付けてください。

本体のお手入れ

汚れは台所用中性洗剤をうすめ、やわらかい布につけてふきとったのち、乾いた布でよくふいてください。

吹出口などの開口部や操作部周辺のほこりは掃除機で吸い取ってください。

シンナーやベンジンなど溶剤は、本体をいためるので使わないでください。

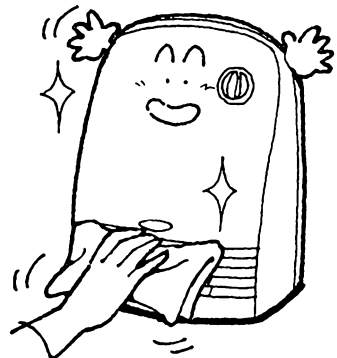

保存のしかた

箱におしまいになるとき
お手入れをしたのち、お手持ちの箱に入れて湿気の少ない場所におしまいください。

そのままおしまいになるとき
ポリ袋をかぶせて、湿気の少ない場所におしまいください。

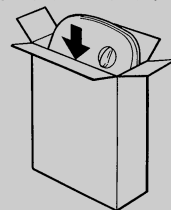

故障かな...と思ったら

次のような場合は、故障でないことがありますので、修理を依頼される前にもう一度お調べください。

| こんなとき | 次の点をお調べください。 |
|----------------------------|--|
| 運転しない | 差込プラグがコンセントから抜けていませんか。 タイマーツマミが「切」になっていませんか。 (タイマーツマミを希望の時間に合わせると運転できます。) 本体を凹凸面に置いていませんか。(転倒OFFスイッチが働きます。) ご家庭のブレーカーやヒューズが切れていませんか。 |
| 温風の吹き出しが弱くなった または温風が出ない | 吹出口をふさいでいませんか。 (温度過昇防止器が働きます。) 吸込口のフィルターがゴミやほこりでつまっていませんか。 |

安全にお使いいただくための点検

次のような場合には使用をやめ、差込プラグを抜き、お買い上げの販売店に点検を依頼してください。

使用前に次の異常があるとき

電源コードの破損。(被覆のすりきれ、ひび割れ)
本体の破損。

使用中に次のような状態になったとき

操作部や本体に水をかけた。
温風が出ない。
温風温度が異常に高い。
差込プラグや電源コードが手でさわれないほどあつい。
取扱説明書どおりに使用しても不審の点がある。

保証とアフターサービス(必ずお読みください)

保証書(裏表紙について)

保証書は、必ず「お買い上げ日・販売店名」等の記入をお確かめのうえ販売店から受け取っていただき、内容をよくお読みの後、大切に保存してください。

保証期間は、お買い上げの日から1年です。

補修用性能部品の保有期間

当社は、このセラミック温風ヒーターの補修用性能部品を、製造打ち切り後6年間保有しています。

補修用性能部品とは、その商品の機能を維持するために必要な部品です。

修理を依頼されるときは **持込修理**

保証期間中は

修理に際しましては保証書をご提示ください。
保証書の規定に従って、販売店が修理させていただきます。

保証期間が過ぎているときは

修理すれば使用できる場合には、ご希望により修理させていただきます。

修理料金のしくみ

修理料金 = 技術料 + 部品代です。

| | |
|-----|--|
| 技術料 | 故障した製品を正常に修復するための料金です。技術者の人件費、技術教育費、測定機器等設備費、一般管理費等が含まれています。 |
|-----|--|

| | |
|-----|--|
| 部品代 | 修理に使用した部品代金です。その他修理に付帯する部材等を含む場合もあります。 |
|-----|--|

ご転居されるときは

ご転居によりお買い上げの販売店のアフターサービスを受けられなくなる場合は、前もって販売店にご相談ください。ご転居先での日立の家電品取扱店を紹介させていただきます。

ご不明な点や修理に関するご相談は

修理に関するご相談並びにご不明な点は、お買い上げの販売店または別紙「ご相談窓口一覧表」の窓口にお問い合わせください。

愛情点検



長年ご使用のセラミック温風ヒーターの点検を！

セラミック温風ヒーターの補修用性能部品の保有期間は、製造打ち切り後6年です。

ご使用の際このようなことはありませんか

電源スイッチを入れても、時々運転しない時がある。
電源コードを動かすと通電したり、しなかったりする。
運転中に異常な音や振動がする。
差込プラグ、電源コード、本体などが異常に熱い。
こげ臭いにおいがする。
その他の異常や故障がある。

お願い

故障や事故防止のため、コンセントから差込プラグを抜いて販売店にご連絡ください。点検・修理についての費用など詳しいことは、販売店にご相談ください。

株式会社 日立ホームテック 株式会社 日立製作所

〒105-8430 東京都港区西新橋2-15-12 電話(03)3502-2111

日立セラミック温風ヒーター保証書 持込修理

保証期間内に取扱説明書、本体ラベル等の注意書きにしたがって正常な使用状態で使用していて故障した場合には、本書記載内容にもとづきお買い上げの販売店が無料修理いたします。お買い上げの日から下記の期間内に故障した場合は、商品と本書をお持ちいただきお買い上げの販売店に修理をご依頼ください。なお、商品をお買い上げの販売店（修理申出先）やメーカーへ送付した場合の送料等はおお客様の負担となります。

| | | | | | | |
|-----|-----------------|----|--|-------------|---|---------|
| 形名 | VF-123SC | | | お 買 い 上 げ 日 | | 保 証 期 間 |
| | | | | 平成 | 年 | 月 |
| お客様 | ご住所 | 〒 | | | | 様 |
| | ご芳名 | | | | | |
| 販売店 | 住所 | | | | | |
| | 店名 | 電話 | | | | |

印欄に記入のない場合は無効となりますから必ずご確認ください。

- 保証期間内でも次のような場合には有料修理となります。
 - (イ)使用上の誤り、または改造や不当な修理による故障または損傷。
 - (ロ)お買い上げ後の据付場所の移動、落下、引っ越し、輸送等による故障または損傷。
 - (ハ)火災、地震、水害、落雷、その他の天災地変、公害や異常電圧による故障または損傷。
 - (ニ)車両、船舶にとう載して使用された場合に生じた故障または損傷。
 - (ホ)業務用に使用されて生じた故障または損傷。
 - (ヘ)本書のご提示がない場合。
 - (ト)本書にお買い上げ年月日、お客様名、販売店名の記入のない場合あるいは字句を書き換えられた場合。
- この商品について出張修理をご希望の場合には、出張に要する実費を申し受けます。
 - ご転居の場合は事前にお買い上げの販売店にご相談ください。
 - 贈答品等で本書に記入してあるお買い上げの販売店に修理をご依頼になれない場合には別紙の日立家電品ご相談窓口一覧表をご覧ください。
 - 本書は再発行いたしませんので紛失しないよう大切に保存してください。
 - 本書は日本国内においてのみ有効です。 Effective only in Japan

この保証書は本書に明示した期間、条件のもとにおいて無料修理をお約束するものです。したがってこの保証書によってお客様の法律上の権利を制限するものではありませんので、保証期間経過後の修理等についてご不明の場合は、お買い上げの販売店または別紙の日立家電品ご相談窓口一覧表の窓口にお問い合わせください。保証期間経過後の修理、補修用性能部品の保有期間について詳しくは、取扱説明書をご覧ください。

修理メモ

.....

.....

株式会社 日立製作所

〒105-8430 東京都港区西新橋 2-15-12 電話 (03)3502 - 2111