

日立遠赤外線パネルヒーター保証書 出張修理

保証期間内に取扱説明書、本体ラベル等の注意書きにしたがって正常な使用状態で使用していて故障した場合には、本書記載内容にもとづきお買い上げの販売店が無料修理いたします。お買い上げの日から下記の期間内に故障した場合は、お買い上げの販売店に出張修理をご依頼の上、本書をご提示ください。

形名	VHP-1000		※ お 買 い 上 げ 日	保 証 期 間
			平成 年 月 日	本 体 : 1 年
※お客様	ご住所 〒	ご芳名	様	
※販売店	住 所	店 名		
			電話	

※印欄に記入のない場合は無効となりますから必ずご確認ください。

- 保証期間内でも次のような場合には有料修理となります。
 - (イ)使用上の誤り、または改造や不当な修理による故障または損傷。
 - (ロ)お買い上げ後の落下、引っ越し、輸送等による故障または損傷。
 - (ハ)火災、地震、水害、落雷、その他の天災地変、公害や異常電圧による故障または損傷。
 - (ニ)車両、船舶にとう載して使用された場合に生じた故障または損傷。
 - (ホ)業務用で使用されて生じた故障または損傷。
 - (ヘ)本書のご提示がない場合。
 - (ト)本書にお買い上げ年月日、お客様名、販売店名の記入のない場合。あるいは字句を書き換えられた場合。
- 離島または離島に準ずる遠隔地へ出張修理を行った場合には、出張に要する実費を申し受けます。
 - ご転居の場合は事前にお買い上げの販売店にご相談ください。
 - 贈答品等で本書に記入してあるお買い上げの販売店に修理をご依頼になれない場合には、日立家電品のお客様ご相談窓口一覧表をご覧のうえ、お近くの窓口にご相談ください。
 - 本書は再発行いたしませんので紛失しないよう大切に保存してください。
 - 本書は日本国内においてのみ有効です。Effective only in Japan.

- この保証書は本書に明示した期間、条件のもとにおいて無料修理をお約束するものです。したがってこの保証書によってお客様の法律上の権利を制限するものではありませんので、保証期間経過後の修理等についてご不明の場合は、お買い上げの販売店または日立家電品のお客様ご相談窓口一覧表の窓口にお問い合わせください。
- 保証期間経過後の修理、補修用性能部品の保有期間について詳しくは、取扱説明書をご覧ください。

修理メモ

株式会社 日立製作所

〒105-8430 東京都港区西新橋2-15-12 電話 (03)3502-2111

取扱説明書 (保証書付)

裏表紙についています。

HITACHI

日立遠赤外線パネルヒーター VHP-1000形 家庭用

このたびは日立遠赤外線パネルヒーターをお買い上げいただき、まことにありがとうございました。この取扱説明書をよくお読みになり、正しくご使用ください。お読みになったあとは、大切に保存してください。

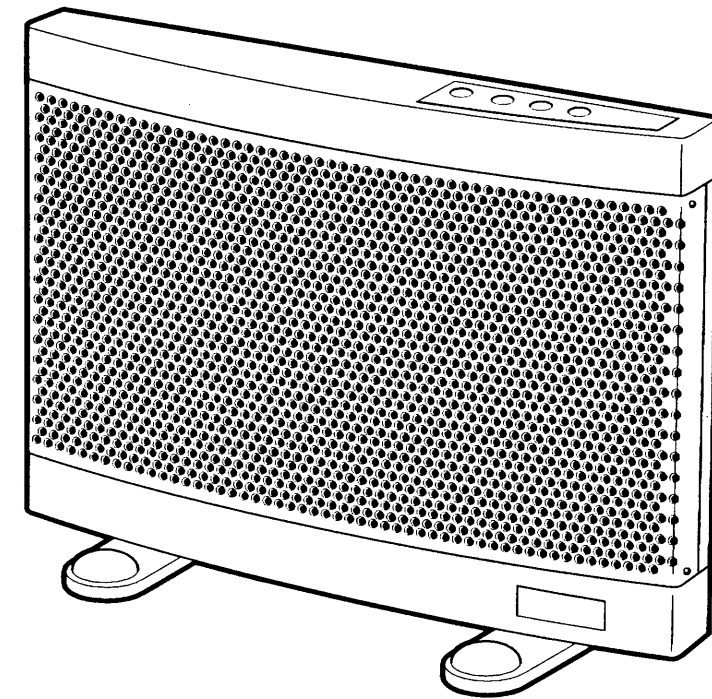

もくじ

- 安全のため必ずお守りください…………… 2・3
- 故障かな?と思ったら…………… 10
- 使用上のご注意…………… 4
- お手入れと保管…………… 11
- 各部のなまえとはたらき…………… 5・6
- 保証とアフターサービス…………… 11
- 使用前の準備…………… 7
- 日立家電品のお客様ご相談窓口一覧表…………… 12・13
- 知っておいていただきたいこと…………… 7
- 仕様…………… 14
- 正しい使いかた…………… 8・9
- 暖房運転(連続運転)…………… 8
- タイマー運転(おやすみタイマー)…………… 8
- タイマー運転(おはようタイマー)…………… 9
- タイマー運転(おやすみタイマー+おはようタイマー)…………… 9

安全のため必ずお守りください

絵表示について

この取扱説明書および製品への表示では、製品を安全に正しくお使いいただき、あなたや他の人々への危害や財産への損害を未然に防止するために、いろいろな絵表示をしています。その表示と意味は次のようになっています。内容をよく理解してから本文をお読みください。



警告

この表示を無視して、誤った取扱いをすると、人が死亡または重傷を負う可能性が想定される内容を示しています。



注意

この表示を無視して、誤った取扱いをすると、人が傷害を負う可能性が想定される内容および物的損害のみの発生が想定される内容を示しています。

絵表示の例



この記号は注意(危険・警告を含む)を促す内容があることを告げるものです。図の中に具体的な注意内容が描かれています。



この記号は禁止の行為であることを告げるものです。図の中や近傍に具体的な禁止内容が描かれています。



この記号は行為を強制したり指示する内容を告げるものです。図の中や近傍に具体的な指示内容が描かれています。



警告

改造は絶対にしない。サービスマン以外の人は、分解したり修理しない。
(火災・感電・けがの原因)

修理はお買い上げの販売店
または日立家電品のお客様
ご相談窓口にご相談ください



電源コードを傷付けたり、破損したり、加工したり、無理に曲げたり、引っ張ったり、ねじったり、たばねて通電したり、高温部に近づけたり、重い物を載せたり、はさみ込んだりしない。
(電源コードが破損し、火災・感電の原因)

定格15A以上のコンセントを単独で使用する。
(他の器具と併用すると分岐コンセント部が異常発熱して発火の原因)

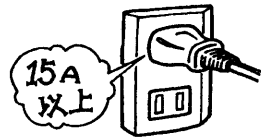

前面カバーの穴や後面の放熱孔、吸込孔に、ピンや針金などの金属物等、異物を入れない。
(感電や異常動作してけがの原因)

乳幼児やご自分で温度調節のできないかなどが使用される場合は、特に注意する。
(やけどの原因)



差込プラグはコンセントの奥までしっかり差し込む。
(感電・ショート・発煙・発火の原因)

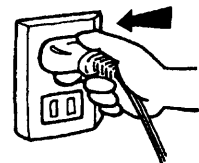

警告

電源コードや差込プラグが傷んだり、コンセントの差し込みがゆるいときは使用しない。
(感電・ショート・発火の原因)

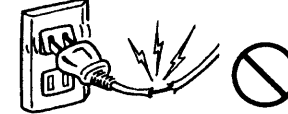

交流100V以外では使用しない。
(火災・感電の原因)
船舶、自動車の直流電源や、200V電源で使用しないでください。



本体に乗ったり、傾けたりしない。
(転倒してけがの原因)



濡れた手で差込プラグを抜き差ししない。
(感電やけがの原因)



注意

スプレーなどの缶を本体にのせたり、近くに置かない。
(爆発や火災の原因)



乾燥等他の用途に使用しない。
(過熱して発火の原因)



差込プラグを抜くときは、電源コードを持たずに必ず先端の差込プラグを持って抜く。
(感電やショートして発火の原因)



使用時以外は、差込プラグをコンセントから抜く。
(けがややけど、絶縁劣化による感電・漏電火災の原因)



本体の掃除は、必ず差込プラグを抜き、本体がさめてから行う。
(感電ややけどの原因)



犬や猫などのペットの暖房用には使用しない。
(ペットが本体や電源コードを傷め、火災の原因)



移動や持ち運びのときは注意する。
(落下してけがの原因)
※必ず本体のとってを持って、持ち上げて運んでください。



足を外したり、逆さまにしたり、寄り掛けたり、倒したりしない。
(過熱や火災の原因)



使用後しばらくは各部(本体)に触れない。
(やけどの原因)



本体に水やお茶をこぼしたり、掛けたりしない。
(故障・過熱・感電の原因)
直ちに使用を中止し、販売店の点検を受けてください。

使用中や使用後しばらくは、本体上面や前面カバーなどに触れない。
(やけどの原因)



⚠ 使用上のご注意

⚠ 注意

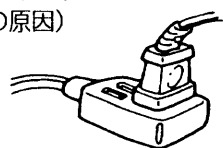
<p>本体に強い衝撃を加えたり、前面カバーを变形させない。 (損傷・感電・けがの恐れ)</p>	<p>テーブルタップは使用しない。 (過熱してやけどや火災の原因)</p> 
<p>本体に衣類やタオルなどを掛けたり、乾燥させない。 (過熱・故障・火災の原因)</p>	<p>前面カバーを外して使用しない。 (過熱・故障・感電・やけど・火災の原因)</p>
<p>浴室など湿気の多い場所、水が掛かりやすい場所で使用しない。 (過熱・故障・感電の恐れ)</p>	<p>使用後は必ず「切」にし、差込プラグをコンセントから抜く。 (火災の原因)</p>
<p>カーテンや布団など燃えやすいものの近くで使わない。 (火災の原因)</p>	<p>脚を本体に取り付けられない状態では絶対に使用しない。 (倒れてけがをしたり過熱・火災の原因)</p>
<p>前面カバーや放熱孔、吸込孔などに手を入れたり、物を入れない。 (けがや故障の原因)</p>	<p>要冷蔵品や熱に弱いものなど暖まると困るものを前に置かない。 (室温が低くても、遠赤外線で暖められ、変質・変形・変色・発火の原因)</p>
<p>不安定なところに設置しない。また壁によりかけたり、傾かせて使わない。 (過熱・火災の原因)</p>	<p>他の熱器具の近くで使用しない。 (過熱して火災の恐れ)</p>

低温やけどの恐れがある。
●比較的低い温度(40~60℃)でも同じ場所に触れていると低温やけどの恐れがあります。

次のようなかたがお使いのときは特に注意する。
乳幼児、自分で温度調節のできないかた、皮膚感覚の弱いかた、子供、年寄り、皮膚の弱いかた、眠気を誘う薬(睡眠薬、かぜ薬)を服用されたかたや、深酒、疲労の激しいかたなど。

ときどき体を動かすなど、注意して使用する。 

各部のなまえとはたらき

つづく▶

正面

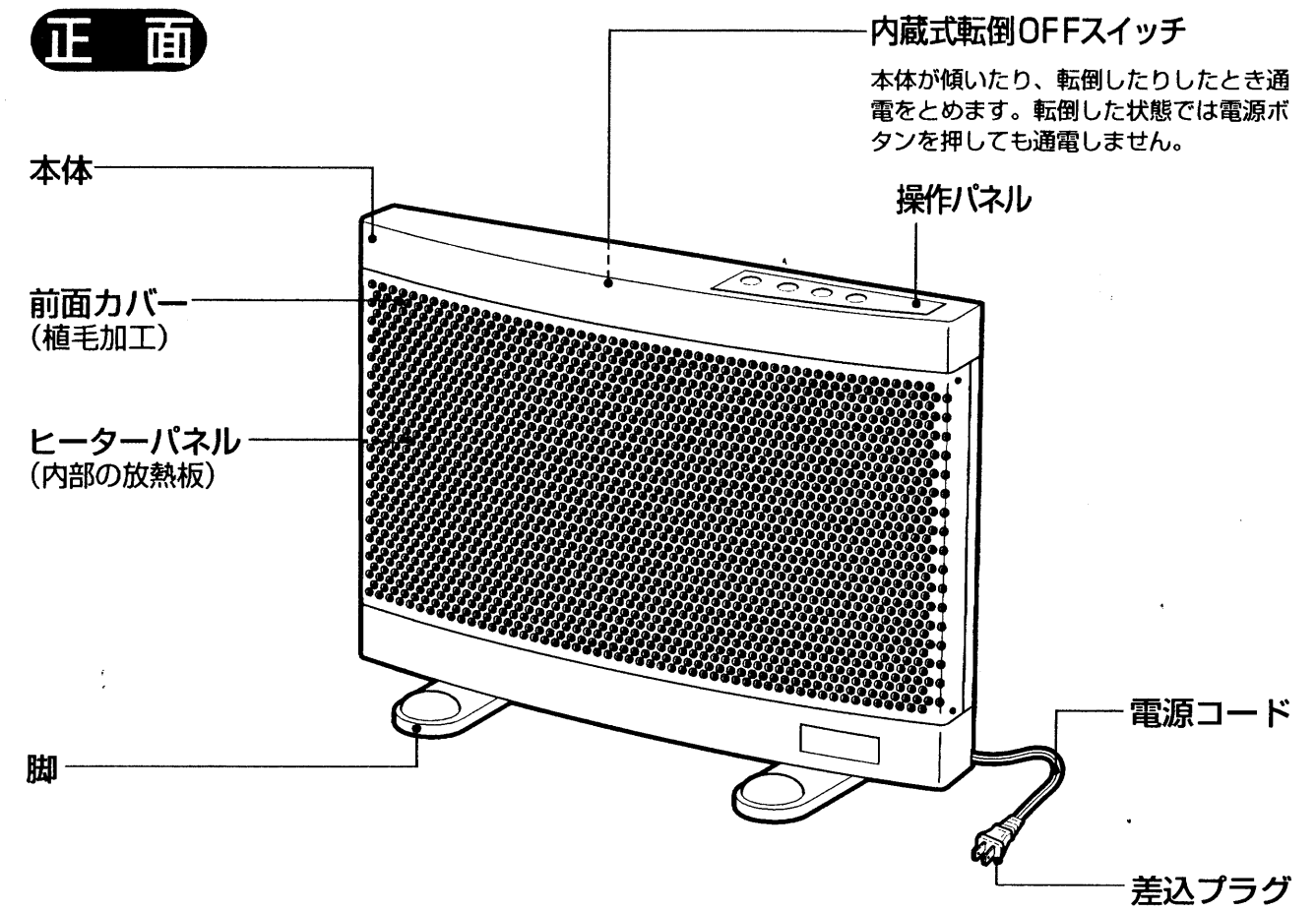

後面

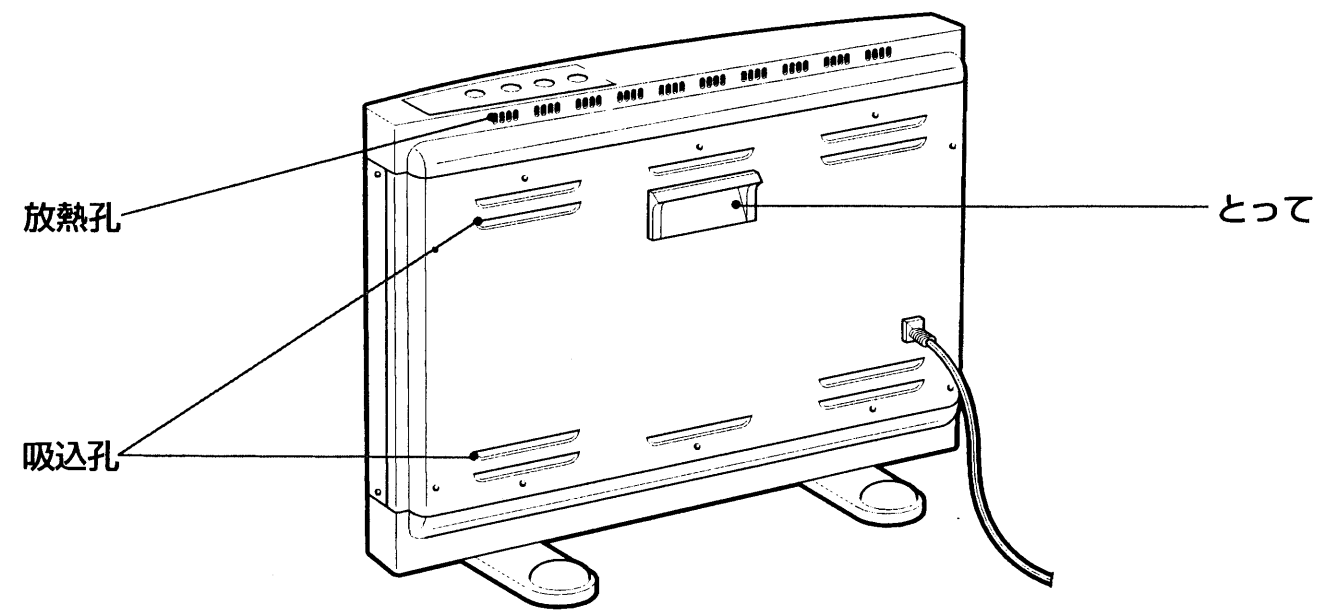

…各部のなまえとはたらき

操作パネル

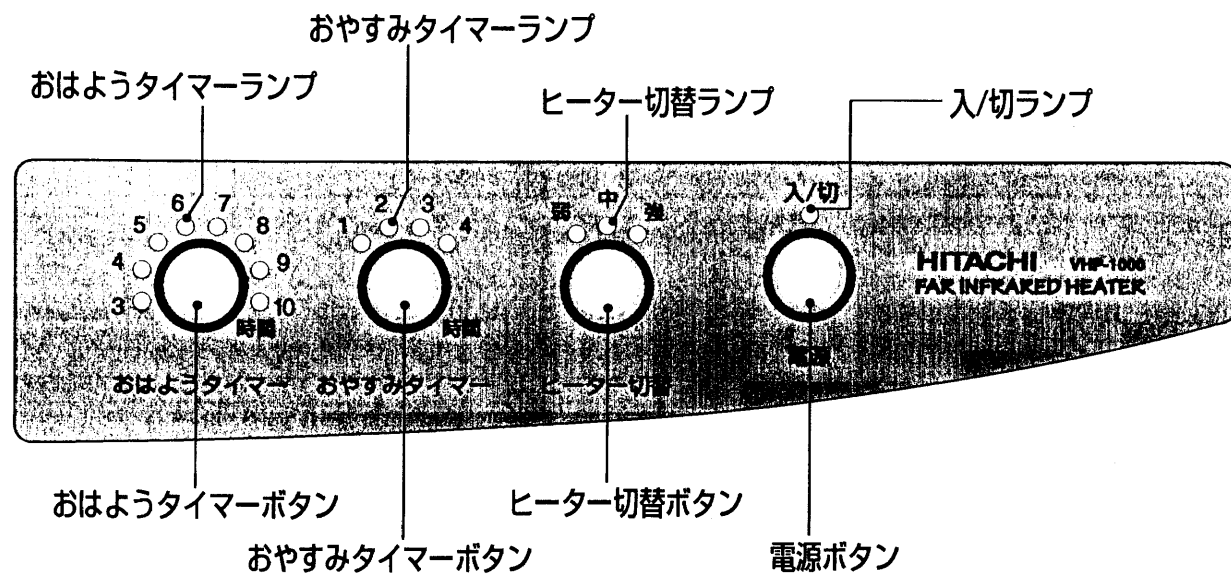

電源ボタン

1回押すと電源が入り(入/切ランプが点灯)、もう一回押すと電源が切れます。(入/切ランプが消灯)

入/切ランプ

点灯で電源「入」の状態、消灯で電源「切」の状態を示します。点滅は転倒OFFスイッチが作動したことを示します。

ヒーター切替ボタン

ヒーターの出力(強・中・弱)を切り替えます。
 ● ボタンを押すごとに強→弱→中→強とセットできます。
 ● 電源ボタンを押し「入」にしたときは「強」に設定されています。
 ● 差込プラグをいれたまま電源ボタンを押し「切」にすると直前の設定を記憶しています。

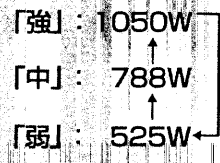

おやすみタイマーボタン

おやすみ (OFF) タイマーの働く時間を設定します。
 ● ボタンを押すごとに設定時間は右のようにセットできます。
 ● タイマーをキャンセル(解除)するときには電源ボタンを押し一度「切」にしてください。

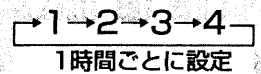

おはようタイマーボタン

おはよう (ON) タイマーの働く時間を設定します。
 ● ボタンを押すごとに設定時間は右のようにセットできます。
 ● タイマーをキャンセル(解除)するときには電源ボタンを押し一度「切」にしてください。

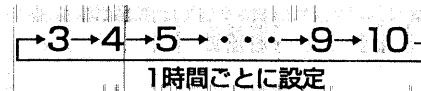

※ブザーは差込プラグをコンセントに差し込んだとき、各操作ボタンを押すたびに1回鳴ります。

使用前の準備

① 本体に脚を取り付ける

- 梱包箱から本体、脚を取り出してください。
 ● 取り出すときは、必ず本体のとってを持って、本体を取り出してください。
- やわらかい物の上に、本体を逆さまにして立ててください。(ジュウタン、畳、毛布、布の上が適当です)
 ● 本体を倒さないよう十分注意してください。前面カバーを下にして取り付けしないでください。前面カバーが変形することがあります。
- 図のように脚を取り付け、脚部をちょうボルトで確実に締め付けてください。ご使用にともない、脚のちょうボルトが緩むことがありますのでその都度増し締めをしてください。(出荷時脚とちょうボルトは、ポリ袋に入っています。)

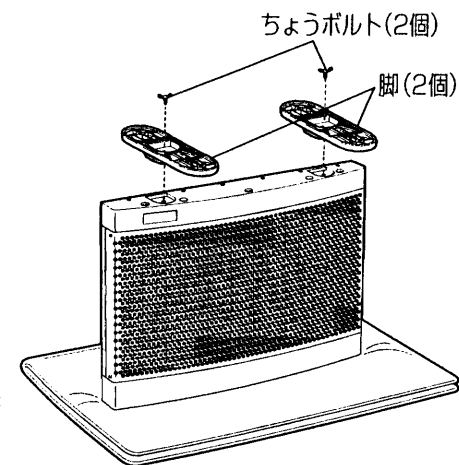

② 障害物や可燃物から十分離す

- 安全のため周囲との距離を十分とって設置してください。
- 狭い場所に設置する場合

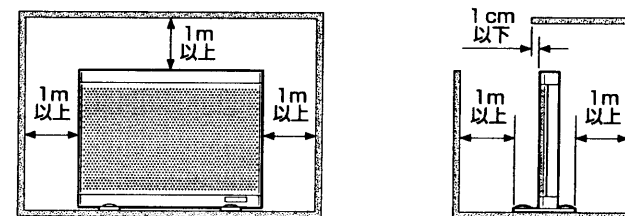

知っておいていただきたいこと

- 遠赤外線パネルヒーターは、遠赤外線の放射によりジワーと暖めますので、電気ストーブのように明るくならずカッとした暖かさはありませんが、マイルドな暖かさが得られます。また、すぐには暖まりません。
- 電気ストーブのように熱いと感じない温度ですが、長時間同じ場所を触れたり、至近距離(50cm以内)で長時間遠赤外線を受けていると低温やけどになることがありますので、十分注意してください。
- 室温の高い部屋で運転しますと、安全装置の温度過昇防止装置が働いて運転を停止することがあります。この場合は、本体が冷えるとブザーが「ピー」と鳴ります(約15分後)。電源ボタンを押し再運転をしてください。
- 本体が大きく傾くと、転倒OFFスイッチが働き、ブザーが鳴り、入/切ランプが点滅します。電源ボタンを押し、電源を切ってください。(ブザーが鳴っているときに、本体を戻すとブザーは鳴り止みますが、入/切ランプは点滅し続けます。)
- 初めて使用するとき、金属やヒーター等に付着した油やほこりが焼けて少しにおうことがありますが、異常ではありません。ご使用にともないなくなります。
- ご使用中に発熱部が多少そって、音がすることがありますが、本体が熱により膨張、収縮するため異常ではありません。そのままお使いください。
- ラジオ、コードレス電話などに雑音が入ることがあります。本体から50cm以上離したり、向きを変えたりしてください。

【低温やけどについて】

- やけどには、すぐに熱いと感じるやけどと、その時は熱いと感じない温度にもかかわらずやけどしてしまう低温やけどがあります。また、至近距離(約50cm以内)で遠赤外線を直接素肌に長時間受けても、低温やけどになることがありますので十分にご注意ください。

正しい使いかた

暖房運転（連続運転）

- ① 差込プラグをコンセントに差し込み、電源ボタンを押し「入」にする。
●入/切ランプが点灯します。
- ② ヒーター切替ボタンを押し好みのヒーター出力を選ぶ。
■使用後は電源ボタンを「切」にする。

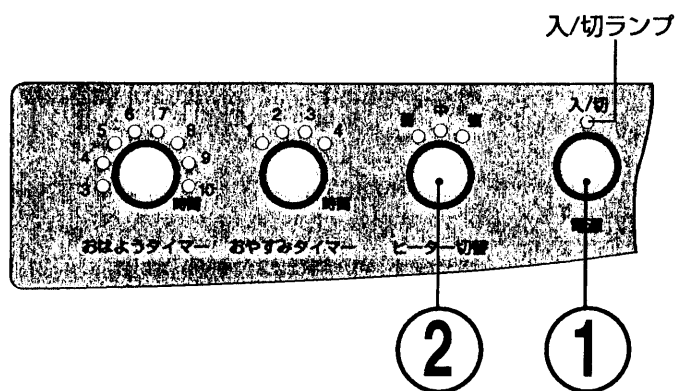

- ヒーター切替ボタンを押すたびに右記の順序でランプが切り替わり、差込プラグを抜くまで設定したヒーター出力を記憶しています。
- 差込プラグをコンセントに差し込んだときは「強」で運転をはじめます。

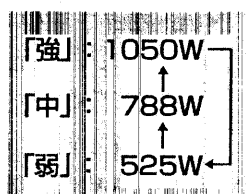

暖かくなるまで

通電を開始して暖かくなるまで約5分かかります。
※電源を切ってもしばらくは余熱で遠赤外線を放射していますので、暖房効果はあります。

タイマー運転

タイマーを追加設定、または、設定変更する場合は、一度、電源ボタンを押し「切」にしてください。（設定時間がかわったり、タイマーランプが点灯していても通電されない場合があります）

タイマー運転（おやすみタイマー）

- ① 差込プラグをコンセントに差し込み、電源ボタンを押し「入」にする。
●入/切ランプが点灯します。
- ② ヒーター切替ボタンを押し好みのヒーター出力を選ぶ。
- ③ おやすみタイマーボタンを押しご希望の時間に設定する。

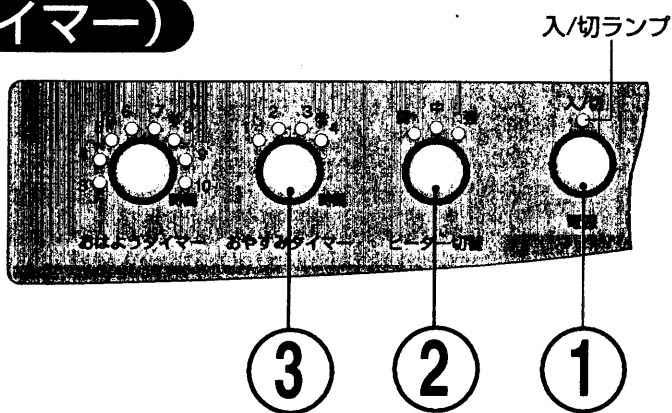

- 現在の時刻から暖房を停止するまでの時間を合わせます。
- 設定できる時間は1～4時間までの間で1時間単位です。
- おやすみタイマーボタンを押すたびに右記の順序でランプが切り替わります。おやすみタイマーボタンで時間を設定すると同時にタイマーは稼働します。
- 時間の経過とともに、ランプの指示時間が1時間ごとに切り替わります。
- タイマーをキャンセル(解除)するときは、一度電源ボタンを押し「切」にしてください。

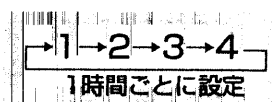

タイマー運転（おはようタイマー）

- ① 差込プラグをコンセントに差し込み、電源ボタンを押し「入」にする。
●入/切ランプが点灯します。
- ② ヒーター切替ボタンを押し好みのヒーター出力を選ぶ。
- ③ おはようタイマーボタンを押しご希望の時間に設定する。

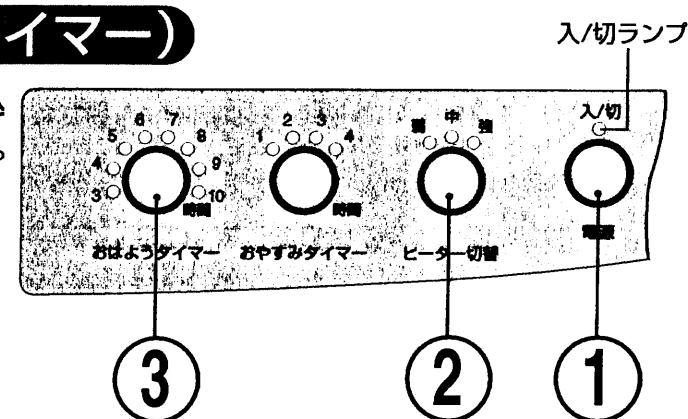

- 現在の時刻から暖房を開始するまでの時間を合わせます。
- 設定できる時間は3～10時間までの間で1時間単位です。
- 時間の経過とともに、ランプの指示時間が1時間ごとに切り替わります。
- タイマーをキャンセル(解除)するときは、一度電源ボタンを押し「切」にしてください。

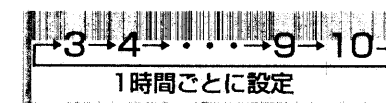

おはようタイマーの自動停止システム

おはようタイマーが働いて電源が入ったあと、消し忘れなどの防止のために、自動的に3時間後に運転を停止します（電源が切れた後にブザーでお知らせします。）自動停止後に続けてご使用の場合は、再度電源ボタンを押し「入」にしてください。

タイマー運転（おやすみタイマー+おはようタイマー）

- ① 差込プラグをコンセントに差し込み、電源ボタンを押し「入」にする。
●入/切ランプが点灯します。
- ② ヒーター切替ボタンを押し好みのヒーター出力を選ぶ。
- ③ おやすみタイマーボタンを押しご希望の時間に設定する。
- ④ おはようタイマーボタンを押しご希望の時間に設定する。

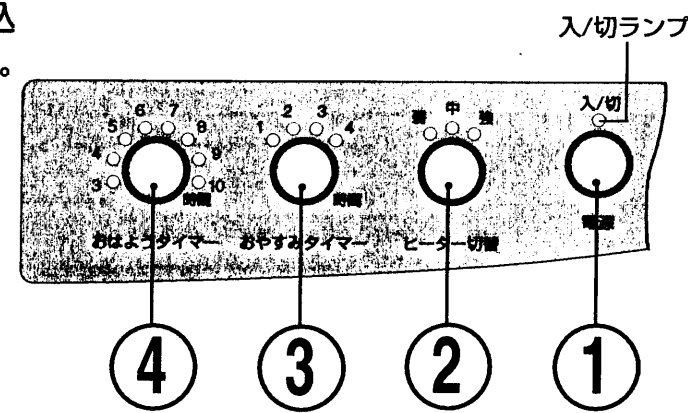

- おはようタイマーの設定時間がおやすみタイマーの設定時間より短い場合は、おはようタイマーのランプは点灯しますが、おはようタイマーは動作しません。
- おやすみタイマーの設定時間に到達するとヒーターへの出力は停止しますが、入/切ランプは点灯したままです。
- 時間の経過とともに、ランプの指示時間が1時間ごとに切り替わります。
- タイマーをキャンセル(解除)するときは、一度電源ボタンを押し「切」にしてください。
- おはようタイマーでは自動停止システムが働きます。

故障かな?と思ったら

■次のような症状のとき、異常でないことがあります。下表を参考にしてもう一度確認してください。

症状	点検するところ	処置のしかた
1 電源ボタンを押しても入/切ランプやヒーター切替ランプが点灯しない	差込プラグがコンセントに入っていない。	差込プラグをコンセントの奥まで差し込んでください。
	ブレーカーが入っていない。(落ちている)	ブレーカーが落ちた原因を取り除いて、ブレーカーを入れてください。
	電源コードを動かすとブザーが鳴ることがある。	直ちに使用を中止し、お買い求めの販売店または日立家電品のお客様ご相談窓口一覧表(12・13ページ)の窓口にご連絡ください。
	他のランプが1つ以上点灯している。	ランプの故障とされます。お買い求めの販売店または日立家電品のお客様ご相談窓口一覧表(12・13ページ)の窓口にご連絡ください。
	ヒーターは正常に温度が上がっている。	
	本体が斜めやヨコになっている。	転倒OFFスイッチが働いた場合は、正しい使いかたに戻して再度電源ボタンを押してください。
	タオルがかかっているなどの原因で、本体が熱くなっている。	温度過昇防止装置が働いた場合は、正しい使いかたに戻して、本体がさめてから再度電源ボタンを押してください。
原因不明の場合	お買い上げの販売店または日立家電品のお客様ご相談窓口一覧表(12・13ページ)の窓口にご連絡ください。	
2 暖かにならない	入/切ランプが点灯しない。	上記1)をご覧ください。
	入/切ランプが点滅している。	転倒または傾きにより転倒OFFスイッチが働いています。電源ボタンを押して電源を1度切り、転倒または傾いている本体を立て直して電源を入れ直してください。
3 入/切ランプが点滅している。	本体が暖まらない。	
4 知らないうちに入/切ランプが消え、冷たくなった。	おやすみタイマーを使用していた。	おやすみタイマーが働くと電源が切れます。電源ボタンを押してください。
	おはようタイマーを使用していた。	おはようタイマーの自動停止システムのために、働き始めてから3時間後に電源が切れます。電源ボタンを押してください。
	室温が高い。	室温が高いため温度過昇防止装置が働いた。(7ページ参照)
5 おはようタイマーが働かない。	おはようタイマーの設定時間がおやすみタイマーの設定時間より短い。	おはようタイマーの設定時間を、おやすみタイマーの設定時間より長く設定してください。(9ページ参照)
6 部屋の温度が上がらない。	遠赤外線が直接あたっていない。	空気よりも人やものや壁など直接遠赤外線にあたるものを暖めますので、感覚より室温が低く感じることがあります。
7 配電盤のブレーカーが落ちたり、ヒューズがとんだりする。	同時に多くの電気器具を使用している。契約電流以上の電気を使用している。	規定電流以内になるように、使用する電気器具を選んでください。契約電流の増加をご検討ください。
8 電源コード・差込プラグが熱い。	コンセントの許容電流が15A(アンペア)より小さい。	許容電流が15A(アンペア)以上のコンセントを単独でご使用ください。コンセントの許容電流をオーバーするとコンセントが過熱します。
	1つのコンセントから2つ以上の電気器具を使っている。	
	コンセントの差し込みがゆるい。	
9 本体内部に異物が入った。汚れが付着した。		直ちに使用を中止し、お買い上げの販売店または日立家電品のお客様ご相談窓口一覧表(12・13ページ)の窓口にご連絡ください。

※初期のころ、においが発生することがありますが、人体に害はありません。においがなくなるまで十分に換気をお願いいたします。
 ※故障、異常、不具合などがありましたら、差込プラグをコンセントから抜いて、お買い求めの販売店にご連絡ください。

お手入れと保管



●必ず運転を止め、差込プラグをコンセントから抜いて、本体が冷えてからお手入れを行う。



そうじのしかた

- 前面カバーや後面の放熱孔、吸込孔に付着したほこりは電気掃除機のブラシ付きノズルで吸い取ってください。※傷が付きますので、金属片のような堅いものでこすらないでください。
- 本体の汚れは、せっけん水を湿した布をかたく絞ってから拭き取ってください。※前面カバーは変形しやすいので、強く押さないでください。



プラスチックや塗料を使用していますので、薬品や揮発性の溶剤(ガソリン、ベンジン、シンナー、灯油、ベンゾール、アルコール、化学ぞうきん)などは使用しない。スプレー(殺虫剤、整髪料など)や油などがかからないようにする。(本体をいためたり、火災の原因)



保管のしかた

- お手入れ、掃除をした後、取扱説明書とともにお買い上げ時の箱に納めて、湿気の少ない場所に保管してください。

保証とアフターサービス (必ずお読みください)

保証書 (裏表紙について)

保証書は、必ず「お買い上げ日・販売店名」などの記入をお確かめのうえ販売店から受け取っていただき、内容をよくお読みの後、大切に保存してください。
 ●保証期間は、お買い上げの日から1年です。

補修用性能部品の最低保有期間

当社はこの遠赤外線パネルヒーターの補修用性能部品を製造打ち切り後最低6年間保有しています。
 ●補修用性能部品とは、その商品の機能を維持するために必要な部品です。

修理を依頼されるときは 出張修理

「故障かなと思ったら」(10ページ)の項目に従って調べていただき、なお異常のあるときは、ご使用を中止し、必ず差込プラグを抜いてから、お買い上げの販売店にご相談ください。

品名	日立遠赤外線パネルヒーター
形名	VHP-1000
お買い上げ日	年 月 日
故障の状況	(できるだけ具体的に)
ご住所	(付近の目印等も併せてお知らせください)
お名前	
電話番号	
訪問ご希望日	

■保証期間中は
 修理に際しましては保証書をご提示ください。保証書の規定に従って、販売店が修理させていただきます。

■保証期間が過ぎているときは
 修理すれば使用できる場合には、ご希望により修理させていただきます。

修理料金のしくみ

修理料金=技術料+部品代+出張料です。

技術料	故障した製品を正常に修復するための料金です。技術者の人件費、技術教育費、測定機器等設備費、一般管理費等が含まれています。
-----	--

部品代	修理に使用した部品代金です。その他修理に付帯する部材等を含む場合もあります。
-----	--

出張料	商品のある場所へ技術者を派遣する場合の費用です。別途、駐車料金をいただく場合があります。
-----	--

ご転居されるときは

ご転居によりお買い上げの販売店のアフターサービスを受けられなくなる場合は、前もって販売店にご相談ください。ご転居先での日立の家電品取扱店を紹介させていただきます。

ご不明な点や修理に関するご相談は

修理に関するご相談並びにご不明な点は、お買い上げの販売店または、お近くの日立家電品のお客様ご相談窓口一覧表(12・13ページ)の窓口にお問い合わせください。

仕 様

形 式	VHP-1000
定 格	交流100V-1050W (50-60Hz共用)
外 形 寸 法	高さ約46.6cm×幅約60cm×奥行約20cm (本体幅約9cm)
質 量	約8.0kg
コードの長さ	2.35m
安 全 装 置	転倒OFFスイッチ、温度過昇防止装置、温度ヒューズ、電流ヒューズ
タ イ マ ー	おはよう (ON) タイマー 3~10時間 (1時間単位)
	おやすみ (OFF) タイマー 1~4時間 (1時間単位)
暖房適室の目安	~7畳 ※地域または部屋の断熱性・気密性により異なります。

認 定	社団法人遠赤外線協会	加熱効果	認定番号 006-98002
-----	------------	------	----------------

お客様メモ

購入店名 ★後日のために記入しておいてください。
サービスを依頼される時お役に立ちます。

電話 (- -)

ご購入年月日： 年 月 日

 <p>愛情点検</p>	<p>●長年ご使用の遠赤外線パネルヒーターの点検を！ ●遠赤外線パネルヒーターの補修用性能部品の最低保有期間は、製造打ち切り後6年です。</p>	
	<table border="1"> <tr> <td> <p>ご使用の際 このようなこと はありませんか</p> <ul style="list-style-type: none"> ●電源ボタンを入れても、時々運転しない時がある。 ●電源コードを動かすと通電したり、しなかったりする。 ●運転中に異常な音や振動がする。 ●差込プラグ、電源コード、本体などが異常に熱い。 ●こげ臭いにおいがする。 ●その他の異常や故障がある。 </td> <td> <p>お願い</p> <p>故障や事故防止のため、コンセントから差込プラグを抜いて販売店にご連絡ください。点検・修理についての費用など詳しいことは、販売店にご相談ください。</p> </td> </tr> </table>	<p>ご使用の際 このようなこと はありませんか</p> <ul style="list-style-type: none"> ●電源ボタンを入れても、時々運転しない時がある。 ●電源コードを動かすと通電したり、しなかったりする。 ●運転中に異常な音や振動がする。 ●差込プラグ、電源コード、本体などが異常に熱い。 ●こげ臭いにおいがする。 ●その他の異常や故障がある。
<p>ご使用の際 このようなこと はありませんか</p> <ul style="list-style-type: none"> ●電源ボタンを入れても、時々運転しない時がある。 ●電源コードを動かすと通電したり、しなかったりする。 ●運転中に異常な音や振動がする。 ●差込プラグ、電源コード、本体などが異常に熱い。 ●こげ臭いにおいがする。 ●その他の異常や故障がある。 	<p>お願い</p> <p>故障や事故防止のため、コンセントから差込プラグを抜いて販売店にご連絡ください。点検・修理についての費用など詳しいことは、販売店にご相談ください。</p>	

株式会社 日立製作所 株式会社 日立ホームテック

〒105-8430 東京都港区西新橋2丁目15番12号 電話(03)3502-2111