

スリムファン保証書 持込修理

保証期間内に取扱説明書、本体ラベル等の注意書きにしたがって正常な使用状態で使用して故障した場合には、本書記載内容にもとづきお買い上げの販売店が無料修理いたします。

お買い上げの日から下記の期間内に故障した場合は、商品と本書をお持ちいただき、お買い上げの販売店に修理をご依頼ください。なお、商品をお買い上げの販売店（修理申出先）やメーカーへ送付した場合の送料等はお客様の負担となります。

お客様にご記入いただいた保証書の写しは、保証期間内のサービス活動及びその後の安全点検活動のために記載内容を利用させて頂く場合がございますので、ご了承ください。

形名	※ お 買 い 上 げ 日		保 証 期 間
	平成 年 月 日		本 体 : 1 年
※お客様	ご住所	〒 -	様
	ご芳名		
※販売店	住所	〒 -	
	店名		TEL

※印欄に記入のない場合は無効となりますので必ずご確認ください。

〈無料修理規定〉

- 取扱説明書、本体ラベル等の注意書きにしたがった使用状態で保証期間内に故障した場合には、無料修理をさせていただきます。
(イ) 無料修理をご依頼になる場合には、お買い上げの販売店に商品と本書をご持参ご提示いただきお申しつけください。
(ロ) お買い上げの販売店に無料修理をご依頼にならない場合には、ご相談窓口（※13ページ）にご相談ください。
- ご転居の場合の修理ご依頼先等は、お買い上げの販売店またはご相談窓口（※13ページ）にご連絡ください。
- ご贈答品等で本保証書に記入の販売店で無料修理をお受けになれない場合には、ご相談窓口（※13ページ）へご連絡ください。
- 保証期間内でも次の場合には原則として有料にさせていただきます。
(イ) 使用上の誤り及び不当な修理や改造による故障及び損傷
(ロ) お買い上げ後の輸送、落下などによる故障及び損傷
(ハ) 火災、地震、水害、落雷、その他天災地変、異常電圧、指定外の使用電源（電圧、周波数）などによる故障及び損傷
(ニ) 車輛、船舶等に搭載された場合に生ずる故障及び損傷
(ホ) 一般家庭用以外（例えば業務用など）に使用された場合の故障及び損傷
(ヘ) 本書のご提示がない場合
(ト) 本書にお買い上げ年月日、お客様名、販売店名の記入のない場合、あるいは字句を書き替えられた場合
- 本書は日本国内においてのみ有効です。
- 本書は再発行いたしませんので大切に保管してください。

● この保証書は本書に明示した期間、条件のもとにおいて無料修理をお約束するものです。この保証書によって保証書を発行している者（保証責任者）、及びそれ以外の事業者に対するお客様の法律上の権利を制限するものではありません。保証期間経過後の修理についてご不明の場合は、お買い上げの販売店またはご相談窓口（※13ページ）にお問合わせください。

● 保証期間経過後の修理や補修用性能部品の保有期間については取扱説明書の「保証とアフターサービス」（※11ページ）をご覧ください。

● This warranty is valid only in Japan.

修理メモ

株式会社 日立リビングサプライ

〒162-0814 東京都新宿区新小川町6-29(アクロポリス東京)

TEL.03(3260)9611

FAX.03(3260)9739

201006

取扱説明書

日立リビングサプライ

保証書付

保証書はこの取扱説明書の裏表紙についていますので、お買い上げの販売店の記入をお受けください。

家庭用

縦形扇風機 スリムファン

HSF-300形

このたびは、スリムファンをお求めいただき、まことにありがとうございました。

この「取扱説明書」をよくお読みになり、正しくご使用ください。

なお、お読みになった後は、大切に保存し、必要なときお読みください。

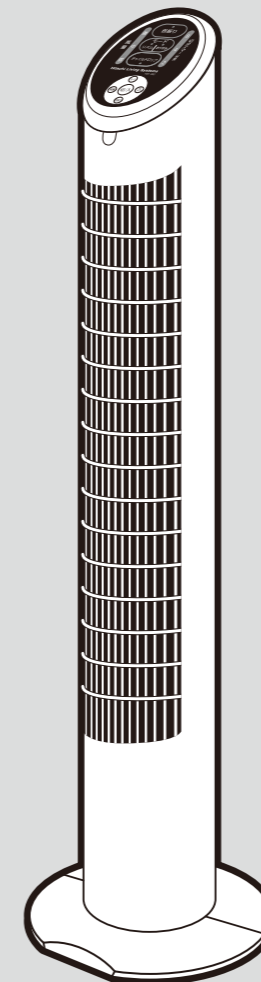

目次



■安全上のご注意	2
■使用上のご注意	3
■各部のなまえとはたらき	4
■組み立てかた	5
■使いかた	6
■リモコン	8
■お手入れと保管のしかた	9
■収納のしかた	10
■故障かな?と思ったら	10
■仕様	11
■保証とアフターサービス	11
■長期使用製品安全表示制度に基づく 本体表示について	12
■ご相談窓口	13
■保証書	裏表紙

Hitachi Living Systemsは
日立リビングサプライの英文社名です。



- このスリムファンは一般家庭用です。他の用途でのご使用はしないでください。
思わぬ事故の原因となります。
- 地震・火災など緊急時や異常時には、直ちに電源プラグを抜き、ご使用を中止してください。
- この商品は、海外ではご使用になれません。 For use in Japan only.

安全上のご注意











- ご使用前に、この「安全上のご注意」をよくお読みの上、正しくお使いください。
- ここに示した注意事項は、製品を安全に正しくお使いいただき、あなたや他の人々への危害や損害を未然に防止するためのものです。また注意事項は、危害や損害の大きさと切迫の程度を明示するために、誤った取扱いをすると生じることが想定される内容を、「警告」、「注意」に区分しています。いずれも安全に関する重要な内容ですので、必ず守ってください。







 警告	この表示を無視して誤った取扱いをすると、人が死亡または重傷を負う可能性が想定される内容を示しています。
 注意	この表示を無視して誤った取扱いをすると、人が傷害を負う可能性及び物的損害のみの発生が想定される内容を示しています。

〈絵表示の例〉

	△記号は、警告・注意を促す内容があることを告げるものです。図の中に具体的な注意内容(左図の場合は感電注意)が描かれています。
	⊘記号は、禁止の行為であることを告げるものです。図の中や近くに具体的な禁止内容(左図の場合は分解禁止)が描かれています。
	●記号は、行為を強制したり指示したりする内容を告げるものです。図の中に具体的な指示内容(左図の場合は電源プラグをコンセントから抜いてください)が描かれています。

- お読みになった後は、お使いになる方がいつでも見られるところに必ず保管してください。

 警告	
 分解禁止	改造は行わない。また、修理技術者以外の方は、絶対に分解したり修理を行わない。火災・感電・けがの原因になります。
 電源プラグを抜く	お手入れの際は、必ず電源プラグをコンセントから抜く。また、ぬれた手で抜き差ししない。感電やけがをすることがあります。
 水ぬれ禁止	水につけたり、水をかけたりしない。ショート・感電・発火のおそれがあります。
 禁止	組み立てや取り外しの際は、電源プラグを差し込まない。感電やけがの原因になります。
	電池が確実に入っているか確認する。逆に入っていたり、電池が確実に入っていないと、発熱・変形・液漏れ・故障の原因になります。
 禁止	電池は誤った使い方をしない。 *指定以外の電池を使わない。 *加熱・分解したり火の中に入れたりしない。 *(+)と(-)は逆に入れない。 *ネックレスなどの金属物といっしょにしない。 液もれ・発熱・発火・破裂などの原因となります。
	 禁止
 禁止	電源コードを傷つけたり、破損したり、加工したり、無理に曲げたり、引っ張ったり、ねじったり、束ねたりしない。また、重い物を載せたり、挟み込んだりしない。電源コードが破損し、火災・感電の原因になります。
	交流100V以外では使用しない。火災・感電の原因になります。
 禁止	電池やリモコンを乳幼児のそばに放置しない。万一、飲み込んだ場合は、すぐに医師に相談してください。また、乳幼児がリモコンから電池を取り出さないように注意してください。
	電池の液が皮膚や衣服についたら、きれいな水で洗い流す。万一、目に入った場合は、すぐにきれいな水で洗い流して、医師の診察を受けてください。失明の原因になります。
 注意	電源プラグのほこりなどは定期的に取り除く。火災の原因になります。電源プラグを抜き、乾いた布で拭いてください。

 注意	
 電源プラグを持つ	電源プラグを抜くときは、電源コードを持たずに必ず先端の電源プラグを持って抜く。感電やショートして発火することがあります。
 使用中止	本体に異常な振動が発生した場合は、使用を中止する。
 電源プラグを抜く	使用時以外は、必ず電源プラグをコンセントから抜く。けがややけど、絶縁劣化による感電・漏電・火災の原因になります。
 禁止	髪を送風口、吸込口に近づけすぎない。髪が巻き込まれけがをすることがあります。
	本体組み立て時に指をはさみ込まない。
 注意	電池を廃棄、保存する場合は(+)(-)端子部をテープなどで絶縁する。電池の発熱、破裂、発火の原因になります。
 禁止	ガスレンジなどの炎のあたるところ、引火性のガスのあるところ、雨や水しぶきのかかるところでは使わない。感電や火災のおそれがあります。
	油、ほこり、ベンジンなどのつきやすい場所では使わない。破損、変質、故障などの原因になります。
	風を長時間、からだにあてない。健康を害することがあります。
	送風口・吸込口の中や可動部へ指など絶対に入れない。けがをすることがあります。
	障害物のそばや不安定な場所では使わない。転倒・破損・故障などの原因になります。

使用上のご注意

● 本体について



本体はまっすぐに設置する	畳・床面などでベースをひきずらない	幼児の手の届くところでは使用しない。感電・ケガの原因になります。
送風口や吸込口をふさがない	フローリング床のワックス掛け後は、ワックスが充分乾いてから本体を置く。足キャップの跡が付くことがあります。	
高温、高湿、水のかかる場所、火気の近くでは使わない。変色、変形、感電、故障などの原因になります。	長時間直射日光に当てない。変色などの原因になります。	油、ほこり、溶剤や薬品などのつきやすい場所では使わない。破損や変形、故障などの原因になります。
	殺虫剤などをかけたりしない。変質・破損などの原因になります。	

● リモコンについて

長時間使わない時は、電池を取り出す。液もれによる故障の原因になります。	リモコン受信部をかくさない。障害物があるとリモコンによる操作ができなくなります。	リモコンの取り扱いを大切に。踏んだり、落としたり、水をかけたりしないでください。破損、故障の原因になります。
スライドカバーボタンを押すと開き、リモコンを収納することができます。スライドカバーを元にもどす時は手で押し下げてください。	リモコンを収納したままでは操作できません。リモコンを取り外し受信部に向けてお望みのスイッチボタンを押してください。	

愛情点検



 長年ご使用のスリムファンの点検を!	
ご使用の際、このような症状はありませんか?	<ul style="list-style-type: none"> ●スイッチを入れても時々ファンが回転しないことがある。 ●回転が遅い。または回転が不規則である。 ●回転中に異常な音や振動がする。 ●モーター部が異常に熱い。 ●焦げ臭い「におい」がする。 ●その他の異常がある。 ●電源コードが折れ曲がったり破損している。 ●電源コードに触れると、ファンが回ったり、回らなかつたりと不安定。
	 ご使用中止 このような症状のときは、故障や事故防止のため、スイッチを切り、コンセントから電源プラグを抜いて、必ず販売店に点検・修理をご相談ください。

各部のなまえとはたらき

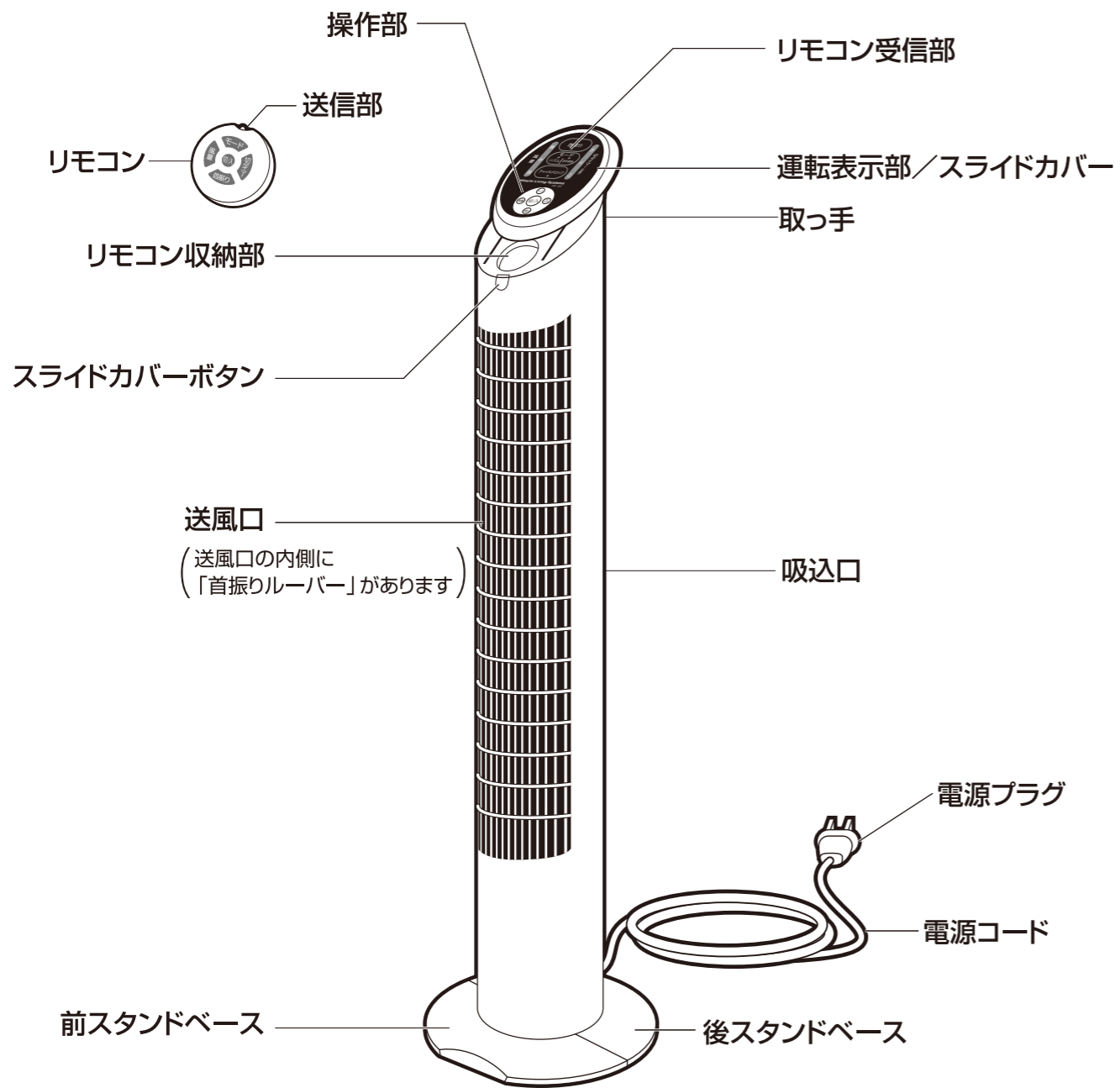

付属品

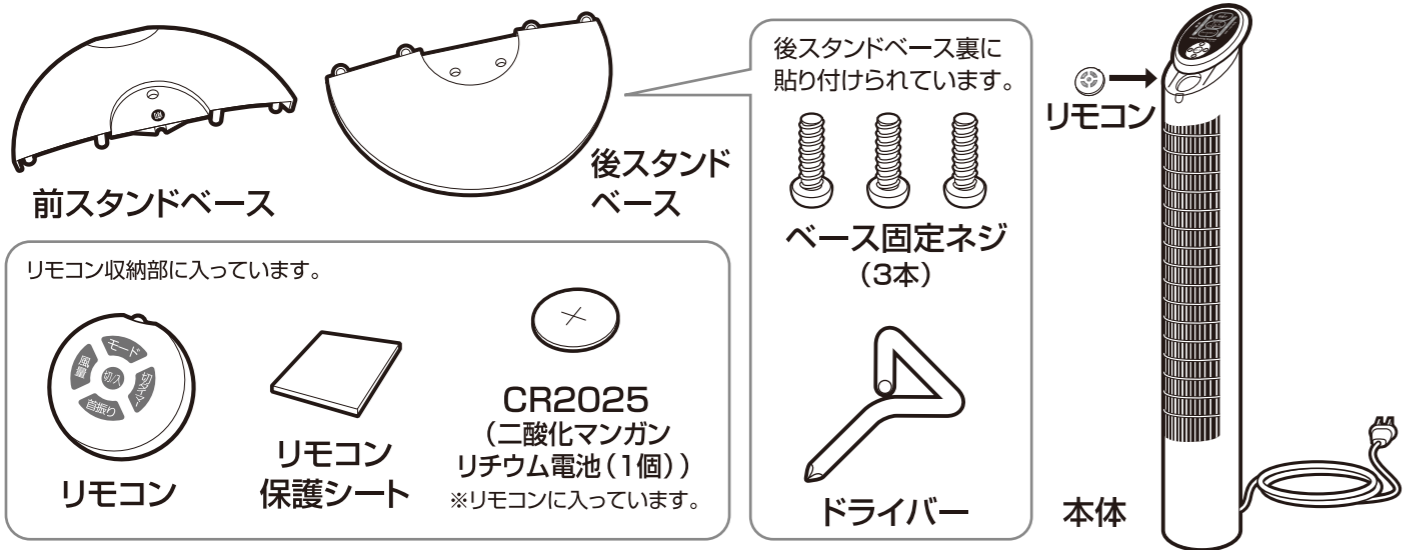

組み立てかた

警告



組み立てが完了するまではコンセントに電源プラグを差し込まない
感電やけがをすることがあります。

注意

組み立て時に指をはさみ込まないようにご注意ください

1 スタンドベースを組み立てます。

スタンドベースの前・後を確認して前スタンドベースの凸部分を後スタンドベースの穴に差し込んでください。
※(前)マークが付いているものが前スタンドベースです。

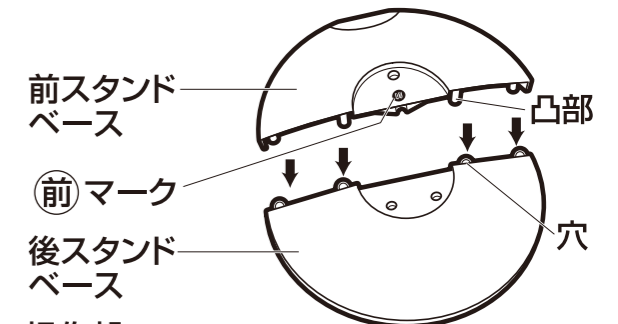

2 本体にスタンドベースを取り付けます。

- 送風口を上にして本体が動かないよう梱包の緩衝材を利用して本体を支えます。
- 本体の凸部分とスタンドベースの凹部分3ヶ所をはめこみます。

ご注意

- 「操作部」を下向きにしてスタンドベースを取り付けしないでください。「操作部」が故障・破損したり、机や床を傷つけることがあります。
 - 電源コードをはさみ込まないように気をつけてください。
 - 本体とスタンドベースの前・後を間違えないよう取り付けてください
- 本体とスタンドベースを付属のベース固定ネジ3本で固定します。
 - 付属のドライバーでしっかりとネジ止めしてください。

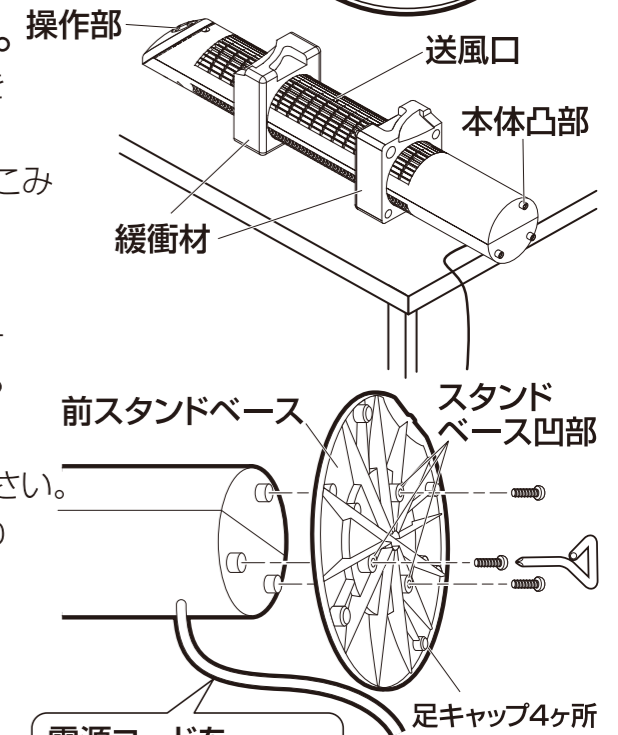

ご注意

- 組み立ては机などの上で行ってください。
- 電源コードがスタンドベースと本体にはさまれるとコードを傷めて火災や故障の原因になります。

電源コードをスタンドベースと本体にはさまないようにしてください。

3 リモコンの準備をします。

リモコンの裏ふたを開け、電池を取り外し、絶縁シートを取り出し、再び電池を入れて裏ふたを閉じてください。(P8参照) (⊕極を上)に正しく入れる)

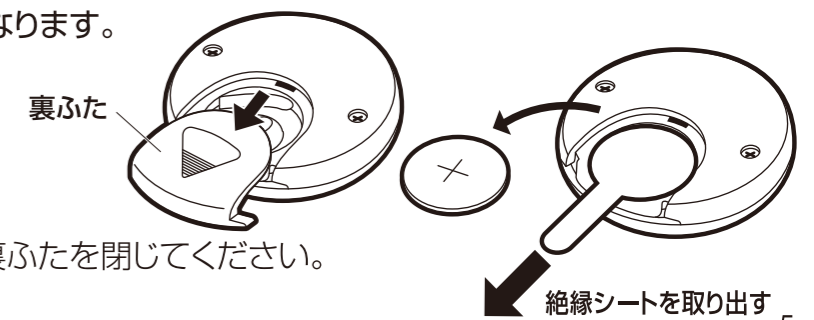

使いかた

リモコン

- 送信部
- モード
- 風量
- 切/入
- 切タイマー
- 首振り

本体側

- 首振り表示
- 風量表示
- モード表示 (リズム運転・おやすみ運転)
- 切タイマー表示
- 首振り
- モード
- リズム
- おやすみ
- 強
- 中
- 弱
- 風量
- 切タイマー
- 8
- 4
- 2
- 切タイマー
- 連続
- モード
- 風量
- 切/入
- 切タイマー
- 首振り
- 首振り
- 3秒押し
- チャイルドロック

A 切/入	運転停止、運転開始をします。
B 風量	弱・中・強の3段階で風量を選択します。
C モード	「リズム運転」「おやすみ運転」を設定します。
D 切タイマー	切タイマー時間を設定します。
E 首振り	首振り運転を設定します。
E チャイルドロック	首振りボタンを約3秒間押しとチャイルドロックを設定します。(リモコンではチャイルドロックは設定できません。)

1 準備をします

- ① 電源プラグをコンセントに差し込んでください。
- ② リモコンで操作する場合スライドカバーボタンを押し、リモコンを取り出し、スライドカバーを押し戻してください。

2 運転の開始

※本体とリモコンどちらでも操作できます。
※次回からは今回ご使用の風量で運転を開始します。
※連続運転の場合は、本体正面から風が出ます。

切/入 切/入 を押し電源を入れます。
「ピッ」と音がして弱風量で運転を開始します。

3 風量の設定をする場合

風量 風量 を押し好みの風量に設定します。
※ボタンを押すごとに風量が切り替わります。

弱 → 中 → 強

4 「リズム運転」「おやすみ運転」の設定をする場合

モード モード を押しすごとに「リズム運転」「おやすみ運転」「連続運転」を行います。
※ボタンを押すごとにモードが切り替わります。
※「切タイマー」を設定している場合、「おやすみ運転」は設定できません。一度「切タイマー」を解除してください。

リズム → おやすみ → 連続運転

5 切タイマーの設定をする場合

切タイマー 切タイマー を押し切タイマーを設定します。
設定時間になると自動的に運転を停止します。切タイマー設定時間は2・4・8時間です。

切タイマー無し
2 → 4 → 8

連続運転、リズム運転、おやすみ運転
全ての運転で切タイマーの設定が行えます。

6 首振りの設定をする場合

首振り 首振り を押しすごとに「首振り開始」「首振り停止」を行います。

首振り角度は左右55°
※内部で首振りを行うため
本体自体は回転しません。

55°

7 チャイルドロックを設定をする場合

本体側の 首振り を約3秒間押し、「チャイルドロック」を設定します。
「ピッピッ」と音がします。
解除するときは、再度 首振り を約3秒間押ししてください。「ピッピッ」と音がします。
チャイルドロックを設定すると、「切」以外のすべての操作ができません。
※次回運転を開始する時、チャイルドロックを解除してください。 ※リモコンではチャイルドロックは設定できません。

ランプが点灯します

8 停止

切/入 切/入 を押し電源を切ります。「ピッ」と音がして運転を停止します。
※「切/入ボタン」を押して、表示ランプが消えても、首振りルーバが正面を向くまで停止しません。
※次回運転開始したときは今回の使用した運転状態でスタートします。ただし、「おやすみ」「切タイマー」は記憶されません。

モードの説明

リズム ・弱・中・強の各風量設定ごとに、風量が強・中・弱と切でリズムカルに変化します。
お好みに合わせて風量、切タイマー設定ができます。

おやすみ ・設定すると右図の風量「中」で運転開始し、約2時間で運転停止します。
・お好みに合わせて風量、切タイマー時間が切り換えられます。
設定された風量から約20分ごとに自動的に風量を下げます。(右図参照)
切タイマーは「おやすみ運転」設定後に切り換え願います。
先に切タイマーを設定するとおやすみ運転の設定はできません。
切タイマーを設定しない場合、約2時間で運転停止します。

風量設定ごとの風量の下がり方(切タイマー4時間設定の場合)

リモコンの取り出し方

- ・リモコンは「リモコン収納部」に入っています。
- ・リモコンを取り出すには
 - ①「スライドカバーボタン」を押しロックを解除します。
 - ②「スライドカバー」はリモコンが落ちないように、途中で止まりますので、手で上げてください。
 - ③リモコン上部を押すとリモコンが取り出せます。

シーズンオフはリモコンを「リモコン収納部」に収めてください。「スライドカバー」を元にもどすときはカチッという音がするまで手で押し下げてください。

ご注意

- 運転停止時には「風量」「モード」などのスイッチボタンを押しても作動しません。
- 万一操作不能になってしまった場合、いったん電源プラグをコンセントから引き抜き、再び差し込んでから操作してください。
- 電源プラグがコンセントに差し込まれていると、マイコンなどの消費電力により操作部の一部が暖かくなります。長時間ご使用にならないときは節電のためにも電源プラグをコンセントから抜いてください。
- 運転中に、停電や電源プラグが抜けた場合は「切」になります。初めから操作をやり直してください。また、「首振りルーバ」は、正面位置でない場合、運転停止後に正面位置になるまで自動運転します。

スリムファンとエアコンで省エネしませんか?

夏 エアコンを併用して省エネ快適冷房を
エアコンの冷気をスリムファンで部屋中に循環させることで、体感温度(肌で感じる温度)を下げ、いっそう涼しく感じられます。そしてエアコンの温度設定を1℃上げると約10%の省エネになると言われています。

冬 暖房時には、スリムファンの同時運転で空気循環を
暖かい空気は天井にたまりがち。スリムファンで風を循環させることにより、足元まで暖かさが広がります。上手にお部屋を暖めてエアコンの設定温度を2℃下げれば、約10%の省エネになると言われています。

JEMA 社団法人日本電機工業会調べ

リモコン

1 リモコンへの電池の入れ方

- ① リモコンの裏ふたを矢印の方向に押し下げながら裏ふたをはずします。
- ② 電池を正しく入れ、裏ふたをしめます。
(⊕極を上にして正しく入れる)

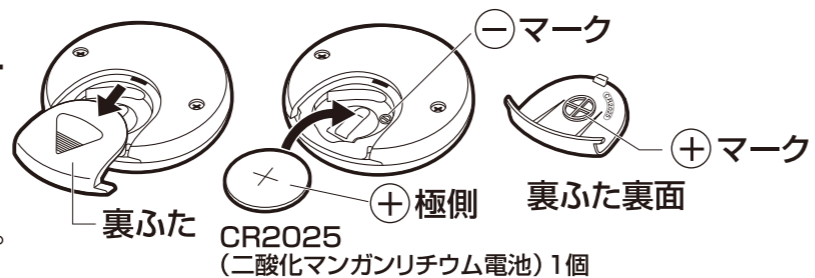

⚠ 警告

電池が確実に入っているか確認してください。逆に入っていたり、確実に入っていないと発熱、変形、液もれ、故障の原因になります。

⚠ 注意

電池やリモコンを乳幼児のそばに放置しない。万一、飲み込んだ場合は、すぐに医師に相談してください。また、乳幼児がリモコンから電池を取り出さないように注意してください。

お願い

- 長時間使わないときは、電池を取り出してください。液もれによる故障を防ぎます。
- 動作しにくくなった場合は、新しい電池と交換してください。
- 付属の電池は、工場出荷時より微少な放電による消耗が始まっています。そのため、製品の使用開始時期によっては、所定の使用期間に満たないうちに寿命となることがあります。あらかじめご了承ください。
- リモコンの送信部に傷を付けないでください。
- リモコンの受信部をかくさないでください。
- 送信部と受信部の間には障害物がないようにしてください。
- リモコンのスイッチボタンを2個同時に押さないでください。
- 本体にさわっているときなどは、リモコンを操作しないでください。
- リモコンを落としたり、踏んだり、液状のものをかけたりしないでください。
- 電池の寿命は約1年（使用状況により変わります）
- 充電・ショート・分解・火への投入・加熱はしないでください。
- 万一液もれが起こったときは、よくふき取って新しい電池を入れてください。
- 下記の場合リモコンの操作ができないことがあります。
 - ・ 本体表示とリモコンの間に障害物があるところ。
 - ・ インバーター照明器具または、電子瞬時点灯照明器具を使用しているところ。
 - ・ 本体の表示部に直射日光等の強い光が当たるところ。



2 使用範囲

- ① リモコンの送信部をリモコン受信部の正面に向けて、お好みのスイッチボタンを押します。
 - ・ 操作部にリモコンを収納したままでは操作できません。リモコンを取り出し受信部に向けてお望みのスイッチボタンを押してください。
- ② リモコンで操作できる距離は受信部正面で約3m以内です。受信部に対して斜めになるほど操作できる距離は短くなります。
- ③ リモコンの取り出し方
リモコンの上部を指で押し、取り出します。(P7参照)
- ④ リモコンの収納のしかた
スライドカバーボタンを押すとロックが解除され、リモコンを収納することができます。「スライドカバー」はリモコンが落ちないように途中で止まりますので、手で上げてください。スライドカバーを元にもどすときはカチッという音がするまで手で押し下げてください。



お手入れと保管のしかた

⚠ 警告

電源プラグを抜く お手入れの際は、必ず電源プラグをコンセントから抜く。また、ぬれた手で抜き差ししない。感電やけがをすることがあります。

禁止 本体とスタンドベースなどを取り外す際は、電源プラグをコンセントから抜く。感電やけがをすることがあります。

お手入れのしかた

- 送風口と吸込口についたホコリは掃除機でこまめに吸い取ってください。
- 汚れは、ぬるま湯かうすめた中性洗剤を浸した柔らかい布でふいてください。
※お手入れの際は必ず電源プラグをコンセントから抜いてください。

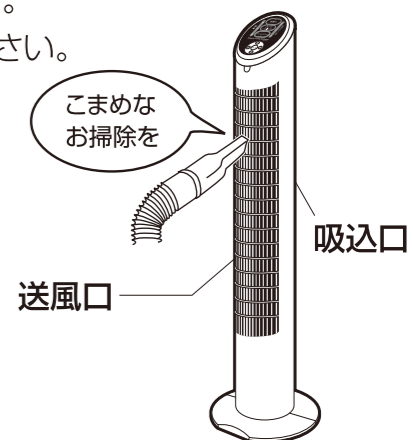

ご注意

- 本体を分解してのお手入れはできません。
- ガソリン、シンナー、ベンジン、ワックス、灯油、アルコールなどの揮発性の溶剤類、みがき粉、アルカリ性洗剤などは使わないでください。
※プラスチックや塗装面が変色したり、劣化・破損するおそれがあります。
- 化学ぞうきんをご使用の際は、その注意書に従ってください。
- プラスチック部品に油をつけないでください。
※変色したり劣化・破損するおそれがあります。
- 印刷面や塗装面を強くこすったり、鋭利なもので傷つけたりしないでください。

保管のしかた

組み立てと逆の順序で分解し、よくお手入れのうえ、湿気の少ないところに保管してください。

収納のしかた

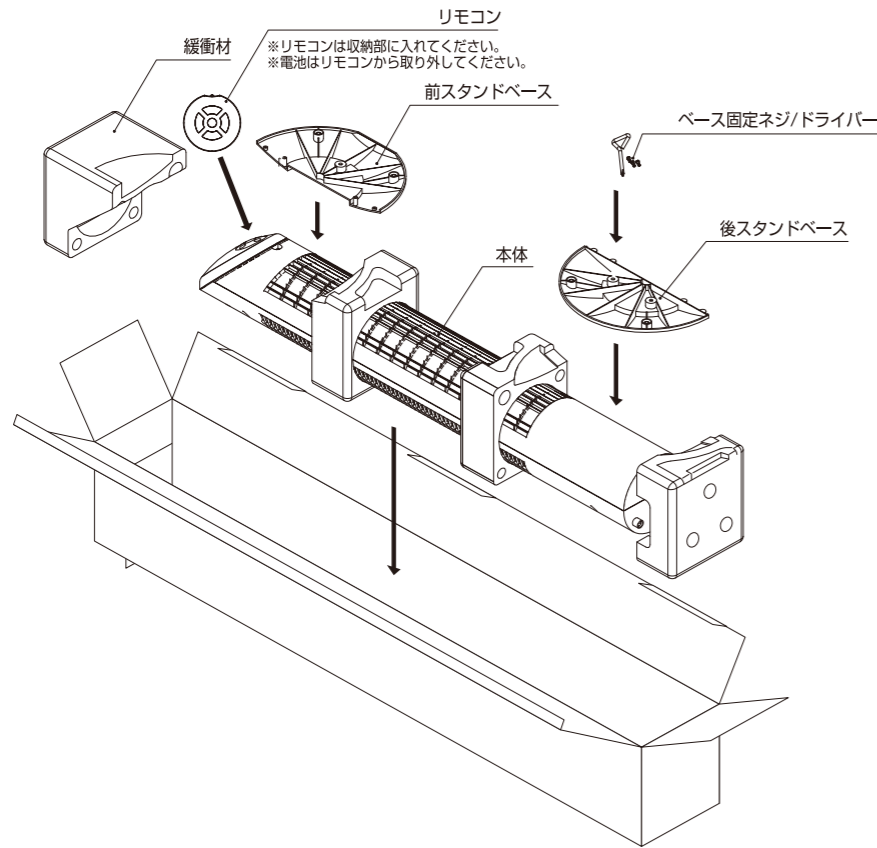

故障かな?と思ったら

下記の事をお確かめになり、それでも調子が悪いときはただちにご使用を中止し、お買い上げの販売店またはご相談窓口(☎P13)にお問い合わせください。

症状	点検するところ	直しかた
運転しない	<ul style="list-style-type: none"> ●電源プラグがコンセントから抜けていませんか? ●「切/入」ボタンは押しましたか? ●ご家庭のヒューズ、ブレーカーが切れていませんか? ●チャイルドロックを設定しませんでしたか? 	<ul style="list-style-type: none"> ●電源プラグをコンセントに差し込んでください。 ●「切/入」ボタンを押してください。 ●チャイルドロックを解除してください(P7参照)
リモコンで動作しない	<ul style="list-style-type: none"> ●「切/入」ボタンは押しましたか? ●リモコンの電池が消耗していませんか? ●電池の入れかた(⊕⊖の方向)が間違っていないですか? ●チャイルドロックを設定しませんでしたか? 	<ul style="list-style-type: none"> ●「切/入」ボタンを押してください。 ●電池を交換してください。 ●電池を正しく入れ直してください。 ●チャイルドロックを解除してください(P7参照)
風の吹出しが弱い	<ul style="list-style-type: none"> ●何かが吸込口をふさいでいませんか? ●吸込口にほこりがたまっていますか? 	<ul style="list-style-type: none"> ●ふさいでいるものを取り除いてください。 ●ほこりを掃除機で取り除いてください。 ●こまめなお掃除をおすすめします。
停止しても本体が動いている	<ul style="list-style-type: none"> ●停止しても、首振りルーバーは正面を向くまで運転します。 	<ul style="list-style-type: none"> ●故障ではありません。
自動で運転停止した	<ul style="list-style-type: none"> ●切タイマーを設定しませんでしたか? ●おやすみ運転を設定しませんでしたか? 	<ul style="list-style-type: none"> ●切タイマーを設定すると、設定時間になると自動的に運転を停止します。 ●おやすみ運転で切タイマーを設定しない場合は、約2時間で運転停止します。

仕様

型 式	HSF-300
定格電圧(V)	100
定格周波数(Hz)	50/60
定格消費電力(W) ^{※1}	28/31
最大風速(m/min) ^{※1}	280/310
風量(m ³ /min) ^{※1}	5.2/5.8
運転音(dB) ^{※1※2}	46/48
外形寸法(mm)	幅280×奥行280×高さ1020(スタンドベース含む)
質 量(kg)	約3.6
コードの長さ(m)	約1.7
切タイマー(時間)	2, 4, 8
首振り角度	約55°

※1 定格消費電力、最大風速、風量、運転音は「強」運転時の数値です。

※2 運転音は、JISに基づき反響音の少ない無響室で測定した数値です。実際に据付けた状態では周囲の音源や反響を受け、表示数値より大きくなる場合があります。

保証とアフターサービス(必ずお読みください)

アフターサービス等について、おわかりにならないときは、お買い上げの販売店またはご相談窓口(☎P13)にお問い合わせください。

① 保証書	保証書は、必ず「お買い上げ日・販売店名」等の記入をお確かめのうえ、販売店から受け取っていただき、内容をよくお読みの後、大切に保存してください。 保証期間はお買い上げの日から1年です。	
② 修理を依頼される ときは「 持込修理 」	保証期間中は	修理に際しましては、保証書をご提示ください。保証書の記載内容に基づいて修理させていただきます。
	保証期間が 過ぎているときは	修理によって機能が維持できる場合は、ご要望により有料で修理させていただきます。
③ 補修用性能部品の 保有期間	スリムファンの補修用性能部品を製造打ち切り後8年間保有しています。 ●補修用性能部品とは、その商品の機能を維持するために必要な部品です。	
④ ご転居されるときは	ご転居によりお買い上げの販売店のアフターサービスを受けられなくなる場合は、前もって販売店にご相談ください。ご転居先での日立の家電品取扱店を紹介させていただきます。	
⑤ 修理料金のしくみ	修理料金 = 技術料 + 部品代です。	
	技術料	診断、部品交換、調整、修理完了時の点検などの作業にかかる費用です。技術者の人件費、技術教育費、測定機器などの設備費、一般管理費などが含まれています。
	部品代	修理に使用した部品代金です。その他修理に付帯する部材等を含む場合もあります。

長期使用製品安全表示制度に基づく本体表示について

本体への表示内容

経年劣化により危害の発生が高まるおそれがあることを注意喚起するために、電気用品安全法で義務付けられた以下の内容の表示を本体に行っています。



【製造年】本体に西暦4桁で表示してあります
【設計上の標準使用期間】10年
 設計上の標準使用期間を超えて使用されますと、経年劣化による発火・けが等の事故に至るおそれがあります。

(設計上の標準使用期間とは)

※運転時間や温湿度など、標準的な使用条件に基づく経年劣化に対して、製造した年から安全上支障なく使用することができる標準的な期間です。

※設計上の標準使用期間は、保証書に記載の無償保証期間とは異なります。また、偶発的な故障を保証するものではありません。

● 標準的な使用条件 日本工業規格(JIS C9921-1)による

環境条件	電圧	単相100V
	周波数	50Hz/60Hz
	温度	30℃
	湿度	65%
	設置条件	標準設置(取扱説明書による)
負荷条件		定格負荷(風速)(取扱説明書による)
想定時間等	1日当たりの使用時間	8(h/日)
	1日使用回数	5(回/日)
	1年間の使用日数	110(日/年)
	スイッチ操作回数	550(回/年)
	首振り運転の割合	100(%)
注記 温度30℃、湿度65%は、JIS C9601の試験状態を参照としている。		

●「経年劣化」とは長期間にわたる使用や放置に伴い生ずる劣化をいいます。

日立家電品の長期使用についてのご相談は日立長期使用家電品相談窓口へ

TEL 0120-145-458

受付時間: 9:00~17:30(月~金)
 携帯電話、PHSからご利用できます。
 (土、日、祝日および年末年始は休ませていただきます)

●お客様が弊社にお電話でご連絡いただいた場合には、正確に回答するために、通話内容を記録(録音など)させていただいております。
 ●ご相談、ご依頼いただいた内容によっては弊社のグループ会社に個人情報を提供し対応させていただいております。

ご相談窓口

家電品についてのご相談や修理はお買上げの販売店へ

なお、転居されたり、贈物でいただいたものの修理などで、ご不明な点は下記窓口にご相談ください。

修理などアフターサービスに関するご相談は
 エコセンターへ

TEL 0120-3121-68
FAX 0120-3121-87

(受付時間)
 9:00~19:00(365日)
 携帯電話、PHSからご利用できます。

商品情報やお取り扱いについてのご相談は
 お客様相談窓口へ

TEL 0120-8802-28
FAX 03-3260-9739

(受付時間)9:00~17:30(月~金) / 携帯電話、PHSからご利用できます。
 土曜・日曜・祝日と年末年始・夏季休暇など弊社の休日は休ませていただきます。

保証期間中は	修理に際しましては、保証書をご提示ください。保証書の記載内容に基づいて修理させていただきます。
保証期間が過ぎているときは	修理によって機能が維持できる場合は、ご要望により有料で修理させていただきます。
保証期間	お買上げの日から1年です。

- 「持込修理」および「部品購入」については、上記サービス窓口にて各地区のサービスセンターをご紹介します。
- お客様が弊社にお電話いただいた場合には、正確にご回答するために、通話内容を記録(録音など)させていただいております。
- ご相談、ご依頼いただいた内容によっては弊社のグループ会社に個人情報を提供し対応させていただいております。
- 修理をご依頼いただいたお客様へ、アフターサービスに関するアンケートハガキを送付させていただいております。
- 保証期間中の修理依頼時は、保証書をご提示ください。

愛情点検



⚠ 長年ご使用のスリムファンの点検を!

ご使用の際、このような症状はありませんか?

- スイッチを入れても時々ファンが回転しないことがある。
- 回転が遅い。または回転が不規則である。
- 回転中に異常な音や振動がする。
- モーター部が異常に熱い。
- 焦げ臭い“におい”がする。
- その他の異常がある。
- 電源コードが折れ曲がったり破損している。
- 電源コードに触れると、ファンが回ったり、回らなったりと不安定。

ご使用中止

このような症状のときは、故障や事故防止のため、スイッチを切り、コンセントから電源プラグを抜いて、必ず販売店に点検・修理をご相談ください。

本書および本機の使用により生じた損失、逸失利益または第三者からのいかなる請求についても当社では一切その責任を負いかねますので、あらかじめご了承ください。改良のため、仕様の一部を予告なく変更することがあります。また商品の色調は、印刷のため異なる場合もあります。あらかじめご了承ください。

MEMO

A series of horizontal dashed lines for writing.

MEMO

A series of horizontal dashed lines for writing.