

保証書付

保証書はこの取扱説明書の裏表紙についていますので、
お買い上げの販売店の記入をお受けください。

家庭用

扇風機 リビング扇 30cm

HEF-10R形 **リモコン付**
HEF-10M形

このたびは、扇風機をお求めいただき、まことにありがとうございました。

この「取扱説明書」をよくお読みになり、正しくご使用ください。

なお、お読みになった後は、大切に保存し、必要なときお読みください。

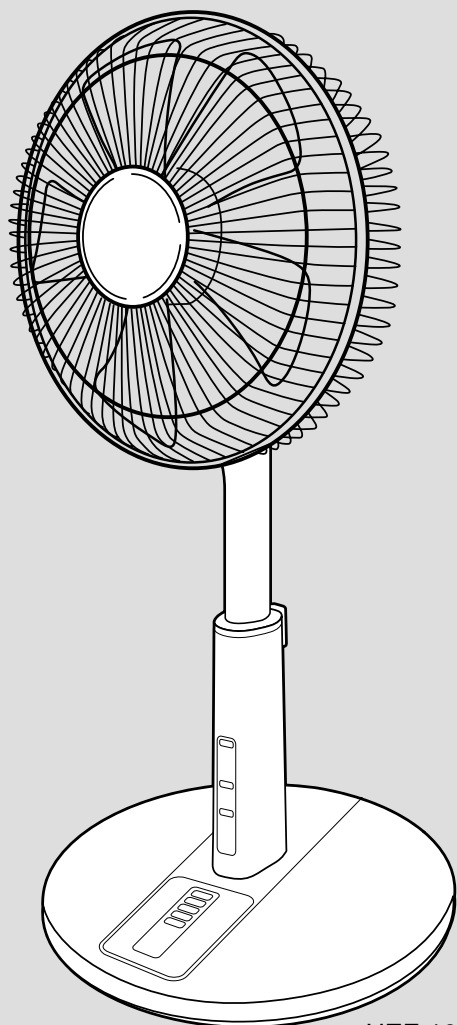

HEF-10R形

目次

■安全上のご注意	2
■使用上のご注意	3
■各部のなまえとはたらき	4
■組み立てかた	5
■使いかた	7
■お手入れと保管のしかた	8
■故障かな?と思ったら	9
■仕様	9
■保証とアフターサービス	10
■ご相談窓口	11
■保証書	裏表紙

●この扇風機は一般家庭用です。他の用途でのご使用はしないでください。



思わぬ事故の原因となります。

●地震・火災など緊急時や異常時には、直ちに電源プラグを抜き、ご使用を中止してください。



●この商品は、海外ではご使用になれません。 For use in Japan only.

安全上のご注意

- ご使用の前に、この「安全上のご注意」をよくお読みの上、正しくお使いください。
- ここに示した注意事項は、製品を安全に正しくお使いいただき、あなたや他の人々への危害や損害を未然に防止するためのものです。また注意事項は、危害や損害の大きさと切迫の程度を明示するために、誤った取扱いをすると生じることが想定される内容を、「警告」、「注意」に区分しています。いずれも安全に関する重要な内容ですので、必ず守ってください。







 警告	この表示を無視して誤った取扱いをすると、人が死亡または重傷を負う可能性が想定される内容を示しています。
 注意	この表示を無視して誤った取扱いをすると、人が傷害を負う可能性及び物的損害のみの発生が想定される内容を示しています。

〈絵表示の例〉





	△記号は、警告・注意を促す内容があることを告げるものです。図の中に具体的な注意内容（左図の場合は感電注意）が描かれています。
	⊘記号は、禁止の行為であることを告げるものです。図の中や近くに具体的な禁止内容（左図の場合は分解禁止）が描かれています。
	●記号は、行為を強制したり指示したりする内容を告げるものです。図の中に具体的な指示内容（左図の場合は電源プラグをコンセントから抜いてください）が描かれています。

- お読みになった後は、お使いになる方がいつでも見られるところに必ず保管してください。

警告

 分解禁止	改造は行わない。また、修理技術者以外の人は、絶対に分解したり修理を行わない 火災・感電・けがの原因になります。	 禁止	電源コードや電源プラグがいたんだり、コンセントの差し込みがゆるいときは使用しない。 感電・ショート・発火の原因になります。
 電源プラグを抜く	お手入れの際は、必ず電源プラグをコンセントから抜く。また、ぬれた手で抜き差ししない 感電やけがをすることがあります。		電源コードを傷つけたり、破損したり、加工したり、無理に曲げたり、ひっぱったり、ねじったり、束ねたりしない。また、重い物を載せたり、挟み込んだりしない 電源コードが破損し、火災・感電の原因になります。
 水ぬれ禁止	水につけたり、水をかけたりしない ショート・感電・発火の恐れがあります。		交流100V以外では使用しない 火災・感電の原因になります。
 禁止	羽根、ガードをつけずに高さ調節ボタンを押さない モーター部が飛び出して、けがの原因になります。	 禁止	スライドパイプを縮めたままお手入れをしない。 誤って高さ調節ボタンを押すと、モーター部が飛び出して、けがをすることがあります。
	羽根、ガードをつけずに運転しない モーターが回転し、けがの原因になります。		電源プラグのほこりなどは定期的に取り除く 火災の原因になります。電源プラグを抜き、乾いた布で拭いてください。
	組み立てや取り外しの際は、電源プラグを差し込まない 感電やけがの原因になります。	 警告	

⚠️ 注意

 接触禁止	ガードの中や可動部へ指などを入れない けがをする恐れがあります。	 禁止	次の場所では使わない *ガスレンジなどの近く *引火性ガスのあるところ *雨や水しぶきのかかるところ 炎の立ち消え、火災・感電の原因になります。
 電源プラグ を持つ	電源プラグを抜くときは、電源コードを 持たずに必ず先端の電源プラグを持って 抜く 感電やショートして発火することがあります。		風を長時間、からだにあてない 健康を害することがあります。
 使用中止	本体に異常な振動が発生した場合は、 使用を中止する 羽根やガードが外れ、けがをする恐れが あります。		障害物のそばや、不安定な場所では 使わない 転倒によりけがをする恐れがあります。
 電源プラグ を抜く	使用時以外は、必ず電源プラグを コンセントから抜く けがややけど、絶縁劣化による感電・漏電 火災の原因になります。		髪をガードに近づけすぎない 髪が巻き込まれけがをする恐れがあります。

使用上のご注意

殺虫剤をかけたりしない 変色、破損などの原因になります。	油、ほこり、溶剤や薬品などの つきやすい場所では使わない 破損、変形、故障などの原因になります。	横を向いている扇風機を無理に 正面に向けない 破損、故障などの恐れがあります。
高温、高湿、水のかかる場所、 火気の近くでは使わない 変色、変形、感電、故障などの原因に なります。	羽根にはり付けてある羽根注意 ラベルをはがさない 羽根注意ラベルは、法による表示 ですのではがさないでください。	畳、床面などでベースを 引きずらない 畳、床面などに傷をつける恐れが あります。
リモコン受信部をかくさない (HEF-10R) 障害物があると、リモコンによる操作が できなくなります。	リモコンの取り扱いを大切に (HEF-10R) 踏んだり、落としたり、水をかけたりしないでください。 破損、故障の原因になります	

各部のなまえとはたらき

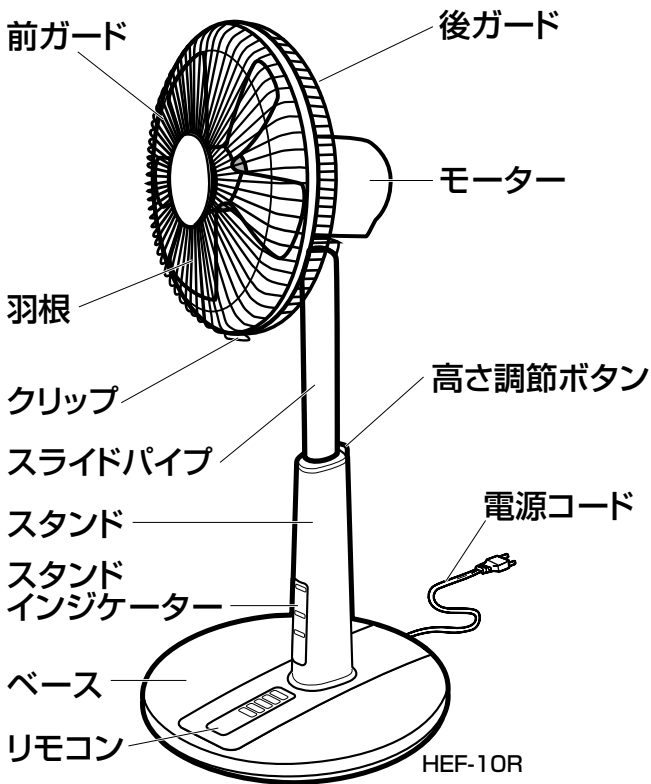

コード収納ボックス

- 収納するときは、電源コードを小さく束ねて収納してください。

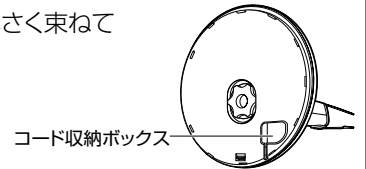

ご注意

- プラグをコード収納ボックス内に確実に収納してください。不完全な収納の場合は、床面を傷つける原因になります。

高さ調節ボタン

- 一番下から高くする場合は、高さ調節ボタンを押しながらスライドパイプを上げ、高さを調節します。調節した位置で止まります。

ご注意

- 高さ調節時は、指などをはさまないようにご注意ください。

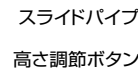

- HEF-10Mは、首振りつまみでの操作になります。

- 押し込むと……… 首振りを行います。
- 引き上げると……… 首振りが停止します。

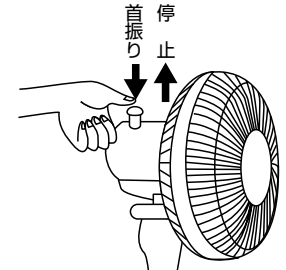

リモコン (HEF-10R)

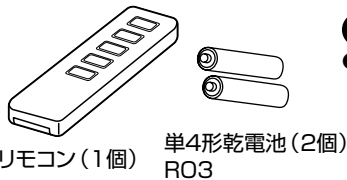

リモコン (1個) 単4形乾電池 (2個) RO3

ご注意

- 乾電池は工場出荷時に同梱していますので、自己放電のため寿命が短くなっている場合があります。

電池の入れかた

電池の寿命は約1年(使用状況により変わります)

電池は同梱されています。

- ① ふたをあける。
ふたを矢印の方向に押し下げながら、裏ボタンをはずす。
- ② 電池を入れ、ふたをしめる。
+-を正しく入れる。
必ず-側から入れてください。

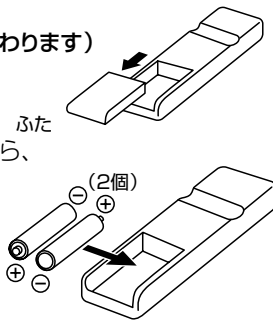

お願い

- 電池の寿命を長くするため、長時間使わないときは、取り出しておいてください。
- 電池の破裂や液もれを防ぐため、+-を正しく入れてください。
- 充電・ショート・分解・火への投入・加熱はしないでください。
- 万一、液もれが起こったときは、よくふき取ってから新しい電池を入れてください。
- 充電式(ニカド)電池は使わないでください。
- 種類の違う電池や新・旧を混ぜて使わないでください。

使用範囲

- ① リモコンをベースの受信部に向けて、お望みのボタンを押します。

※リモコンで操作をしないときは、リモコンをリモコンホルダーに収納して本体スイッチとしてお使いください。

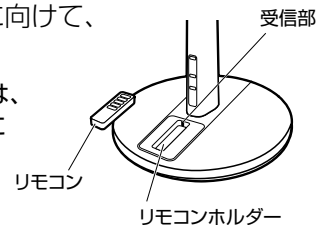

ご注意

- インバーター照明器具または電子瞬時点灯照明器具などを使用している部屋や受信部に直接日光が当たる場所では、表示ランプがちらついたり、リモコンで動作しない場合があります。
- 扇風機にさわっているときなどは、リモコンを操作しないでください。

- ② リモコンの収納と取り出しかた

※リモコンで操作できる距離は受信部正面で約2m以内です。受信部に対して斜めになるほど、操作できる距離は短くなります。

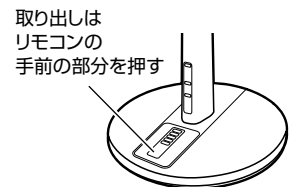

お願い

- 動作しにくくなった場合は、電池を交換してください。
- 送信部と受信部の間に障害物がないようにしてください。

ご注意

- 電源プラグがコンセントに差し込まれていると、マイコンなどの消費電力により操作部の一部が暖かくなります。長時間ご使用にならないときは、節電のためにも電源プラグをコンセントから抜いてください。(運転を停止しても、電源プラグがコンセントに差し込まれていると約0.3Wの電力を消費します)
- 運転中に、停電や電源プラグが抜けた場合は「切」になります。始めから操作をやり直してください。

組み立てかた

— 包装箱は保管のときに必要ですので、捨てないでください。 —

警告



禁止

組み立てが完了するまではコンセントに電源プラグを差し込まない
感電やけがをすることがあります。

羽根、ガードをつけずに高さ調節ボタンを押さない
モーター部が飛び出して、けがの原因になります。

1 ベースにスタンドを取り付けます。

- ① スタンド前部にある突起部をベースに差し込み、ベースに「カチッ」と音がするまでスタンドを押し込みます。
確実にスタンドフックをベースにはめ込みます。

ご注意

- スタンドフックを無理に広げますと、破損の原因になります。
- 組み立てが完了するまでは、リモコンホルダーにリモコンを収納しないでください。リモコンの落下によりけがや破損、故障の原因になります。(HEF-10R)

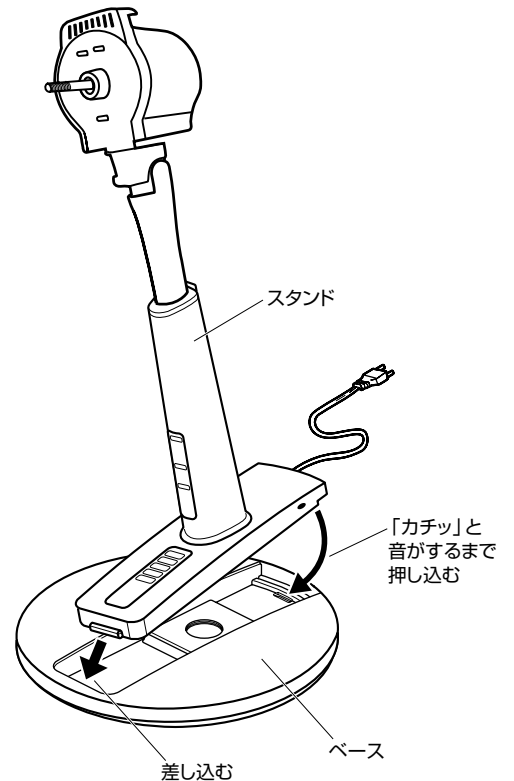

- ② モーター軸を上向きに置き、ベース裏側の穴部の中のストッパーにスタンドフックが確実にめ込まれていることを確認してください。さらに付属のベース固定リングを「しめる」の方向に回して、手でしっかりと締めつけてください。

ご注意

- 組み立て中に高さ調節ボタンには触れないでください。けがや破損、故障の原因になります。
- スタンドフックが確実にめ込まれていないと、スタンドが外れ転倒や落下などによるけがや破損、故障の原因になります。

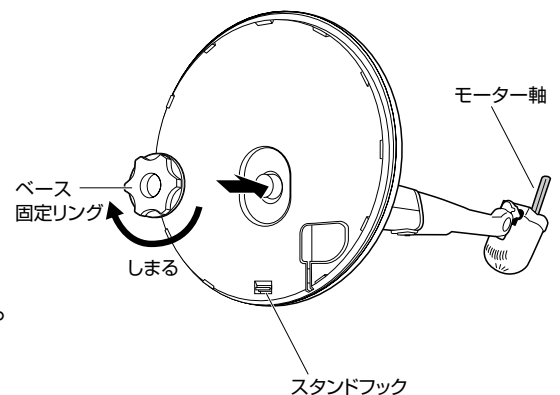

組み立てかたのつづき

2 後ろガードを取り付けます。

- ① モーター前面の凸部(3か所)を後ガードの穴(3か所)に合わせて差し込みます。
- ② ガード固定リングを「しまる」の方向に回して確実に締めつけます。

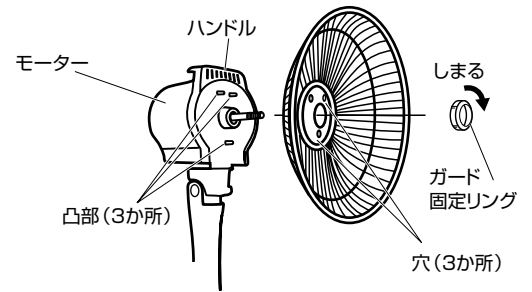

3 羽根を取り付けます。

モーター軸のピンと羽根の凹部が合うように、羽根をモーター軸に差し込み、羽根を押さえながら羽根キャップを「しまる」の方向に回して、確実に締めつけます。

ご注意

- 羽根キャップが確実に締めつけられていないと、羽根が外れてけがをする恐れがあります。
- 組立、分解時、モーター軸やピンなどでけがをしないよう、取り扱いにはご注意ください。

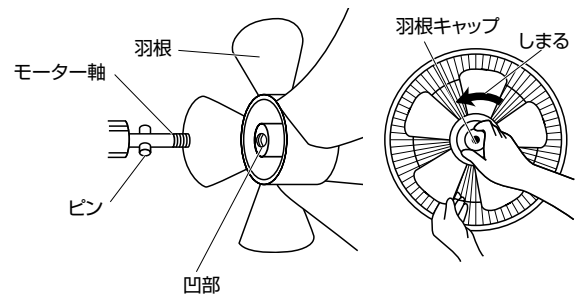

4 前ガードを取り付けます。

- ① 前ガードについているガードリングのフックを後ガードの合わせマークに合わせて取り付けます。
- ② 後ガードを押さえ、前ガードを押してガードリングを後ガードに全周はめ込みます。
- ③ クリップは後ガードをはさみ込むように「パチン」と音がするまで確実に止めます。

ご注意

- 前ガードが確実にはめ込まれていないと、前ガードが外れけがをする恐れがあります。

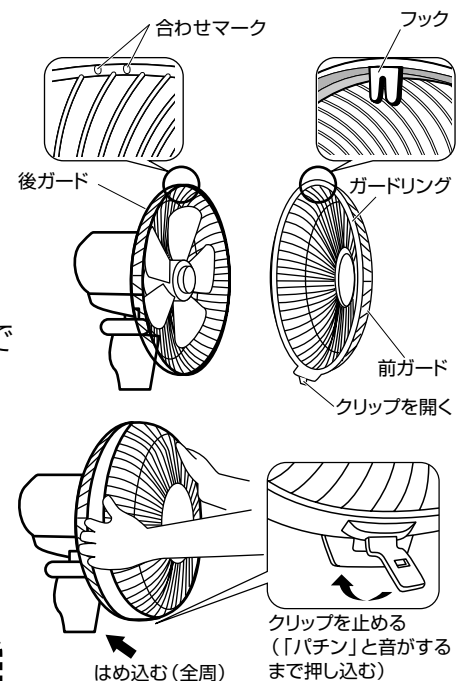

■ 前ガードの外しかた

電源プラグをコンセントから抜き、羽根の回転を止めてからクリップを外し、前ガードを上から押さえてガードリングの取っ手を手前に引きます。



ご注意

- クリップをもって手前に引くと、クリップがはずれたり、破損する恐れがあります。

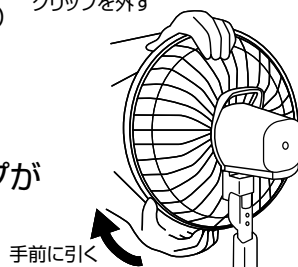

使いかた

HEF-10R

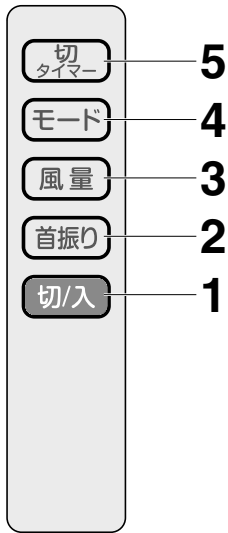

リモコン

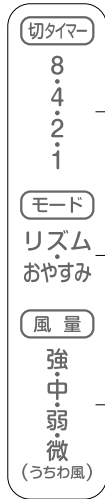

スタンドインジケーター

切タイマー表示ランプ
切タイマー運転の時間を表示します。タイマー時間が終わると、表示ランプがすべて消えて、運転を停止します。

モード表示ランプ
リズム／おやすみ運転を表示します。

風量表示ランプ
運転中の風量を表示します。

HEF-10M

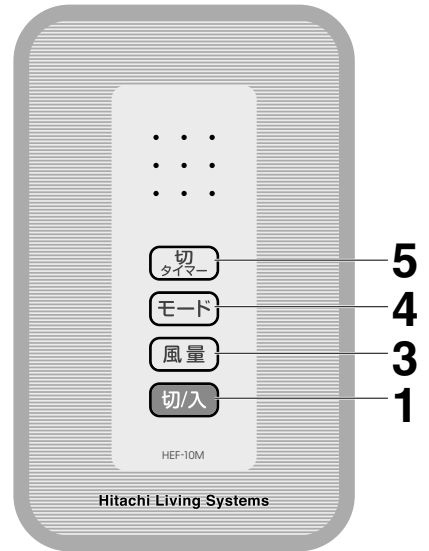

1 「切／入」ボタン

運転開始／停止のボタンです。「ピッ」と音がして風量「中」で運転開始します。

2 「首振り」ボタン

押すたびに「首振り開始」「首振り停止」に切り換わります。

HEF-10Mは本体首振りツマミを

- 押し込むと……首振りを行います。
- 引き上げると……首振りが停止します。

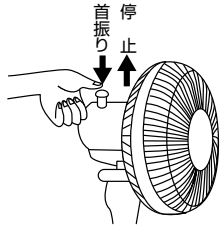

3 「風量」ボタン

風量を切り換えたいときに押します。押すごとに風量が切り換わります。

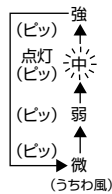

4 「モード」ボタン

押すたびに「リズム」や「おやすみ」に切り替わります。

「リズム」(風量表示ランプが点滅します)

- 自動的に風量強弱を切り換えます。
 - 風量「微(うちわ風)」で運転開始します。お好みに合わせて風量、切タイマー時間が切り換えられます。
- ※運転時は羽根が止まる場合があります。

「おやすみ」

- 設定された風量から20分ごとに自動的に風量を下げます。(右図参照)
- 初期設定は風量「弱」、切タイマー「4」時間で運転を開始します。お好みに合わせて風量、切タイマー時間が切り換えられます。

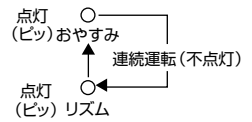

■「おやすみ」運転パターン図

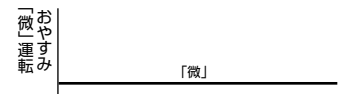
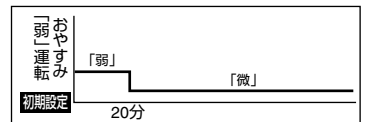
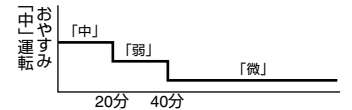
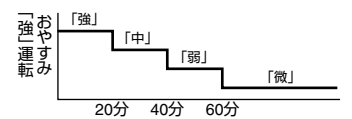

5 「切タイマー」ボタン

設定時間になると自動的に停止するタイマーです。押すたびに切タイマー時間(1、2、4、8時間)／解除が切り換わります。

「リズム」「おやすみ」運転の切タイマー時間の切り換えもできます。

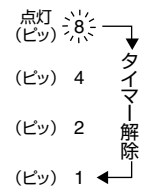

※例「1」で設定したときは1時間後に停止します。

ご注意

- 「切／入」ボタンを押してからでないと「モード」「切タイマー」のボタンを押しても、作動しません。運転中の停電や、差込みプラグが抜けた場合はすべて最初からの操作になります。
- 万一、操作不能になってしまった場合、いったん電源コードをコンセントから引き抜き、再び差込んでから操作してください。

お手入れと保管のしかた

⚠ 警告



電源プラグ
を抜く

お手入れの際は、必ず電源プラグをコンセントから抜く。また、ぬれた手で抜き差ししない感電やけがをすることがあります。



禁止

羽根、ガードをつけずに高さ調節ボタンを押したり、モーターを運転しないけがをすることがあります。

スライドパイプを縮めたままお手入れをしない

誤って高さ調節ボタンを押すと、モーター部が飛び出して、けがをすることがあります。

ベースとスタンドなどを取り外す際は、電源プラグをコンセントから抜く感電やけがをすることがあります。

お手入れのしかた

ガード、羽根は組み立てと逆の順序で取り出し、汚れは水または中性洗剤を含ませたやわらかい布をよく絞ってからふいてください。汚れを落としたあと、洗剤が残らないように十分洗剤をふき取ってください。

ご注意

- ガソリン、シンナー、ベンジン、ワックス、灯油、アルコールなどの揮発性の溶剤類、みがき粉、アルカリ性洗剤などは使わないでください。プラスチックや塗装面が変色したり、破損によりけがをすることがあります。
- 化学ぞうきんを使用の際は、その注意書きに従ってください。
- プラスチック部分に油をつけないでください。変色したり、破損によりけがをすることがあります。

保管のしかた

組み立てと逆の順序で分解し、モーター軸は、よく汚れをふき取ってからうすくミシン油などを塗り、お買い求めになったときの包装箱に収納し、湿気の少ないところに保管してください。「収納のしかた」は包装箱の表示を参照してください。

ご注意

- 扇風機が横を向いているときは、無理に戻さず、首振り運転をさせて正面に向けてください。
- 羽根、ガードなどの汚れは「お手入れのしかた」を参照してお手入れを行ったあと保管してください。

ベースの外しかた

- ① モーター軸を上にしておいてから、ベース固定リングを「ゆるむ」の方向に回してはずし、ベースを支え、スタンドフックを外側に押しながらベースを手前に引き、スタンドフックを外します。

ご注意

- モーター軸を下にしますと不安定になったり、故障の原因になります。

- ② スタンドを支え、ベースを静かに持ち上げ外してください。

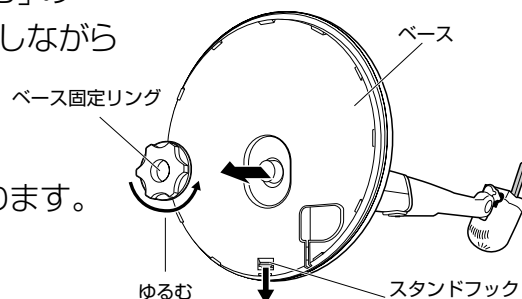

故障かな?と思ったら

下記の事をお確かめになり、それでも調子が悪いときはただちにご使用を中止し、お買い上げの販売店またはご相談窓口(☎P11)にお問い合わせください。

症状	点検するところ	直しかた
羽根が回転しない	<ul style="list-style-type: none"> ● 電源プラグがコンセントにしっかり差し込まれていますか? ● ご家庭のヒューズ、ブレーカーが切れていませんか? 	<ul style="list-style-type: none"> ● 電源プラグをコンセントにしっかり差し込みます。
リモコンで動作しない (HEF-10R)	<ul style="list-style-type: none"> ● 「切/入」ボタンは押しましたか? ● 電池が消耗していませんか? ● 電池の入れかた(⊕⊖の方向)が間違っていないですか? 	<ul style="list-style-type: none"> ● 「切/入」ボタンを押してください。 ● 電池を交換してください。 ● 電池を正しく入れ直してください。
運転中の音が異常に大きい	<ul style="list-style-type: none"> ● 羽根はしっかりと取り付けられていますか? ● ガードはしっかりと取り付けられていますか? ● 羽根とガードが当たっていませんか? 	<ul style="list-style-type: none"> ● 羽根をしっかりと取り付けてください。 ● ガードをしっかりと取り付けてください。

仕様

形 式	HEF-10M		HEF-10R	
定格電圧(V)	100			
定格周波数(Hz)	50	60	50	60
定格消費電力(W)	40	45	42	48
最大風速(m/min)	170	165	170	165
風 量(m ³ /min)	40	38	40	38
外形寸法(mm)	371×360×705~875			
質 量(kg)	3.4		3.5	
コードの長さ(m)	1.7			
切タイマー(時間)	1, 2, 4, 8			

保証とアフターサービス (必ずお読みください)

アフターサービス等について、おわかりにならないときは、お買い上げの販売店またはご相談窓口 (P11) にお問い合わせください。

① 保証書	保証書は、必ず「お買い上げ日・販売店名」等の記入をお確かめのうえ、販売店から受け取っていただき、内容をよくお読みの後、大切に保存してください。 保証期間はお買い上げの日から1年です。	
② 修理を依頼される ときは 持込修理	保証期間中	修理に際しましては保証書をご提示ください。 保証書の規定に従って、販売店が修理させていただきます。
	保証期間経過後	修理すれば使用できる場合には、ご希望により修理させていただきます。
③ 補修用性能部品の 保有期間	扇風機の補修用性能部品を製造打ち切り後8年間保有しています。 ●補修用性能部品とは、その商品の機能を維持するために必要な部品です。	
④ ご転居されるときは	ご転居によりお買い上げの販売店のアフターサービスを受けられなくなる場合は、前もって販売店にご相談ください。ご転居先での日立の家電品取扱店を紹介させていただきます。	
⑤ 修理料金のしくみ	修理料金=技術料+部品代です。	
	技術料	診断、部品交換、調整、修理完了時の点検などの作業にかかる費用です。技術者の人件費、技術教育費、測定機器などの設備費、一般管理費などが含まれています。
部品代	修理に使用した部品代金です。その他修理に付帯する部材等を含む場合があります。	

家電品についてのご相談や修理はお買上げの販売店へ

なお、転居されたり、贈物でいただいたものの修理などで、ご不明な点は下記窓口にご相談ください。

修理などアフターサービスに 関するご相談は

TEL 0120-3121-68

FAX 0120-3121-87

(受付時間) 365日/9:00~19:00

商品情報やお取り扱いに ついてのご相談は

TEL 0120-8802-28

FAX 03-3260-9739

(受付時間) 9:00~17:30/携帯電話、PHSからのご利用できます。土曜・日曜・祝日と年末年始・夏季休暇など弊社の休日は休ませていただきます

- お客様が弊社にお電話でご連絡いただいた場合には、正確にご回答するために、通話内容を記録（録音など）させていただくことがあります。
- ご相談、ご依頼いただいた内容によっては弊社のグループ会社に個人情報を提供し対応させていただくことがあります。
- 出張修理のご依頼をいただいたお客様へ、アフターサービスに関するアンケートハガキを送付させていただくことがあります。

愛情点検



長年ご使用の扇風機の点検を!

ご使用の際、
このような
症状はあり
ませんか?

- スイッチを入れても時々羽根が回転しないことがある。
- 回転が遅い。または回転が不規則である。
- 回転中に異常な音や振動がする。
- モーター部分が異常に熱い。
- 焦げ臭い“におい”がする。
- その他の異常がある

ご使用
中止

このような症状のときは、故障や事故防止のため、スイッチを切り、コンセントから電源コードを抜いて、必ず販売店に点検・修理をご相談ください。

本書および本機の使用により生じた損失、逸失利益または第三者からのいかなる請求についても当社では一切その責任を負いかねますので、あらかじめご了承ください。

改良のため、仕様の一部を予告なく変更することがあります。

また商品の色調は、印刷のため異なる場合もあります。あらかじめご了承ください。

扇風機保証書 持込修理

保証期間内に取扱説明書、本体ラベル等の注意書きにしたがって正常な使用状態で使用して故障した場合には、本書記載内容にもとづきお買い上げの販売店が無料修理いたします。

お買い上げの日から下記の期間内に故障した場合は、商品と本書をお持ちいただき、お買い上げの販売店に修理をご依頼ください。

お客様にご記入いただいた保証書の写しは、保証期間内のサービス活動及びその後の安全点検活動のために記載内容を利用して頂く場合がございますので、ご了承ください。

形名	HEF-10R形	リモコン付	※ お 買 い 上 げ 日	保 証 期 間
	HEF-10M形		平 成 年 月 日	本 体 : 1 年
※お客様	ご 住 所	〒 -		
	ご 芳 名			様
※販売店	住 所	〒 -		
	店 名		TEL	

※印欄に記入のない場合は無効となりますので必ずご確認ください。

〈無料修理規定〉

- 取扱説明書、本体ラベル等の注意書に従った使用状態で保証期間内に故障した場合には、無料修理をさせていただきます。
 - (イ) 無料修理をご依頼になる場合には、お買い上げの販売店に商品と本書をご持参ご提示いただきお申しつけください。
 - (ロ) お買い上げの販売店に無料修理をご依頼にならない場合には、ご相談窓口(☎11ページ)にご相談ください。
- ご転居の場合の修理ご依頼先等は、お買い上げの販売店またはご相談窓口(☎11ページ)にご連絡ください。
- ご贈答品等で本保証書に記入の販売店で無料修理をお受けになれない場合には、ご相談窓口(☎11ページ)へご連絡ください。
- 保証期間内でも次の場合には原則として有料にさせていただきます。
 - (イ) 使用上の誤り及び不当な修理や改造による故障及び損傷
 - (ロ) お買い上げ後の輸送、落下などによる故障及び損傷
 - (ハ) 火災、地震、水害、落雷、その他天災地変、異常電圧、指定外の使用電源(電圧、周波数)などによる故障及び損傷
 - (ニ) 車輻、船舶等に搭載された場合に生ずる故障及び損傷
 - (ホ) 一般家庭用以外(例えば業務用など)に使用された場合の故障及び損傷
 - (ヘ) 本書のご提示がない場合
 - (ト) 本書にお買い上げ年月日、お客様名、販売店名の記入のない場合、あるいは字句を書き替えられた場合
- 本書は日本国内においてのみ有効です。
- 本書は再発行いたしませんので大切に保管してください。

- この保証書は本書に明示した期間、条件のもとにおいて無料修理をお約束するものです。この保証書によって保証書を発行している者(保証責任者)、及びそれ以外の事業者に対するお客様の法律上の権利を制限するものではありません。保証期間経過後の修理についてご不明の場合は、お買い上げの販売店またはご相談窓口(☎11ページ)にお問合わせください。
- 保証期間経過後の修理や補修用性能部品の保有期間については取扱説明書の「保証とアフターサービス」(☎10ページ)をご覧ください。
- This warranty is valid only in Japan.

修理メモ

株式会社 日立リビングサプライ

〒162-0814 東京都新宿区新小川町6-29(アクロポリス東京)

TEL.03(3260)9611

FAX.03(3260)9739