

取扱説明書

HITACHI

(保証書付) 保証書はこの取扱説明書の裏表紙についておりますので、お買い上げの販売店の記入をお受けください。

日立ふとん乾燥機

形式名 **AE-S1形** 家庭用

アツとドライ

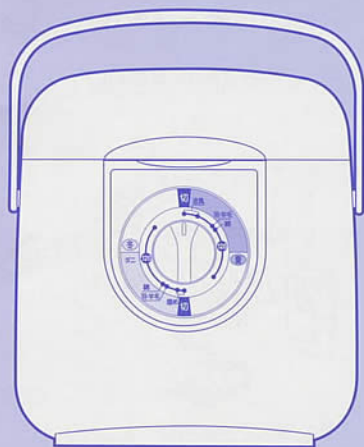

このたびは、日立ふとん乾燥機をお買い上げいただき、まことにありがとうございました。この取扱説明書をよくお読みになり、正しくご使用ください。

なお、お読みになったあとは大切に保存し、必要なときお読みください。

もくじ ページ

安全のため必ずお守りください	2
各部の名称とはたらき	4
ふとん乾燥・ダニ退治のしかた	5
お手入れのしかた	8
保管のしかた	9
故障かな?と思ったら	9
保証とアフターサービス	10
仕様	10
日立家電品のお客様ご相談窓口一覧表	11

安全のため必ずお守りください

絵表示について

この取扱説明書および製品への表示では、製品を正しくお使いいただき、あなたや他の人々への危害や財産への損害を未然に防止するために、いろいろな絵表示を行っています。
その表示と意味は次のようになっています。内容をよく理解してから本文をお読みください。

警告 この表示は、誤った取扱をすると、使用者が死亡・重傷などの可能性が想定される内容を表示しています。

注意 この表示は、誤った取扱をすると、使用者が傷害を負う可能性や物的損害のみの発生が想定される内容を表示しています。





<p>警告</p> <p>●改造しないでください。 修理技術者以外の人は分解したり修理しないでください。 発火したり異常動作してけがをすることがあります。修理はお買い上げの販売店または日立家電品のお客様ご相談窓口にご相談ください。</p> 	<p>●水につけたり、水をかけたりしないでください。</p>  <p>ショート、感電の恐れがあります。</p>
<p>●子供だけで使わせたり、幼児の手の届くところで使わないでください。</p>  <p>やけど、感電、けがをすることがあります。</p>	<p>●使用中や使用後は高温ですので、人やペットなどふとんの中に入らないようにしてください。</p>  <p>やけどの恐れがあります。</p>
<p>●吸込口や吹出口をふさいだり、ヘアピンなどの異物を入れないでください。</p>  <p>感電したり異常過熱により発火することがあります。</p>	<p>●電源コードや電源プラグが傷んだり、コンセントの差し込みがゆるいときは使用しないでください。 感電・ショート・発火の原因になります。</p>
<p>●電源コードを傷付けたり、破損したり、加工したり、無理に曲げたり、引張ったり、ねじったり、たばねて通電したり、高温部に近づけたり、重いものを乗せたり、はさみ込んだりしないでください。 電源コードが破損し、火災・感電の原因となります。</p>	<p>●交流100V以外では使用しないでください。</p>  <p>火災・感電の原因となります。</p>



絵表示の例

注意 (危険・警告を含む) を促す内容があることを告げるものです。図の中に具体的な注意内容が描かれています。

禁止 この記号は禁止の行為であることを告げるものです。図の中や近傍に具体的な禁止内容が描かれています。

強制 この記号は行為を強制したり指示する内容を告げるものです。図の中や近傍に具体的な指示内容が描かれています。

<p>注意</p> <p>●電源プラグを抜くときは、電源コードを持たずに必ず先端のプラグを持って引き抜いてください。</p>  <p>感電やショートして発火することがあります。</p>	<p>●他の熱器具（電気毛布、あなか等）と併用しないでください。</p>  <p>火災の原因になります。</p>
<p>●乾燥機本体をふとんの中に入れてください。</p>  <p>火災の原因になります。</p> <p>●ふたを持って持ち運びしないでください。 ふたが外れ、破損や思わぬけがの原因になります。</p> 	<p>●使用しないときは電源プラグをコンセントから抜いてください。</p>  <p>差し込んだままにしておきますと、けが・やけど・絶縁劣化による感電・漏電火災の原因になります。</p>

<h2>お願い</h2>	
<p>●このふとん乾燥機はふとん用です。乾燥マットを使用しないでふとんを乾燥することや、他の用途での使用はしないでください。 思わぬ事故の原因となります。</p>	<p>●ホースを収納部に入れたまま使用しないでください。 ●使用中はふたを閉じて使用しないでください。 故障や破損の原因になります。</p>
<p>●倒して使わないでください。 たてで使用しないと故障の原因になります。</p>	<p>●地震・火災など緊急時や異常時には、直ちに電源プラグを抜き、ご使用を中止してください。</p>
<p>●ふたに無理な力を加えないでください。 破損の原因になります。</p>	<p>●ふたを閉める時、指等を挟まないよう注意してください。 けがをすることがあります。</p>
<p>●ふとん乾燥中、ふとんの上に乗ったり、折りたんで使用しないでください。 ●乾燥マットを折りたたんだり、ねじったりして使用しないでください。 温風の通路や吹出し穴がふさがれてしまい故障の原因になります。</p> 	<p>●乾燥マットは「掛ふとん側」表示を掛ふとん側にしてください。 反対側になると、ふとんのふくらみや乾燥が悪くなったり、羽毛ふとんをいためる場合があります。</p>  <p>「掛ふとん側」表示</p>

各部の名称とはたらき

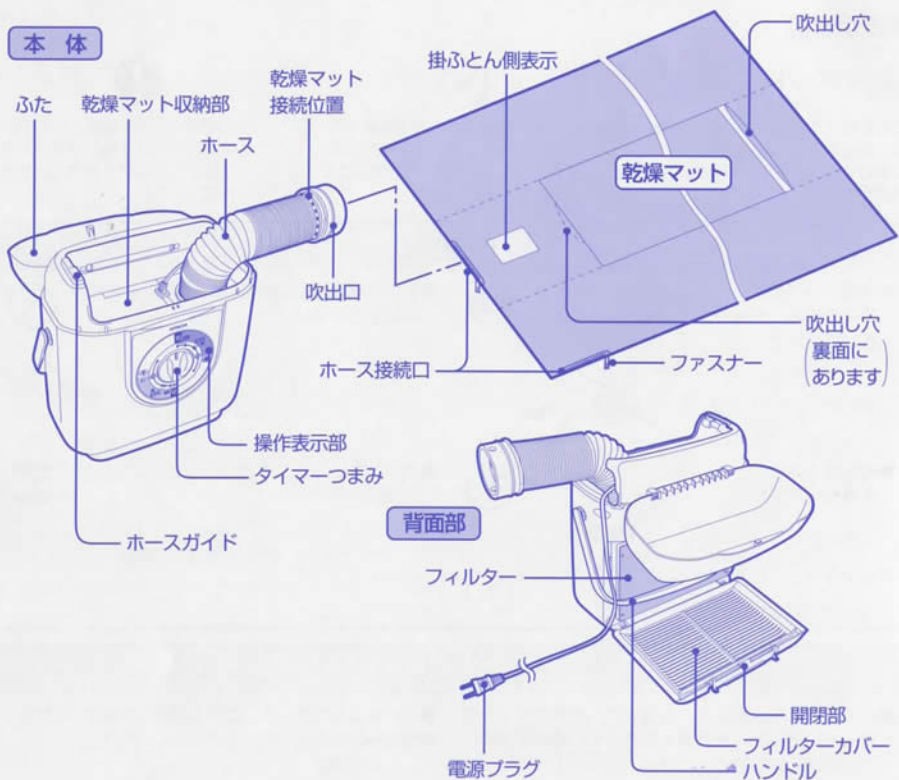

ハンドル、ふたの取り付けかた

ハンドルおよびふたは無理な力を加えると、外れることがあります。外れたときは、下記のようにして取り付けてください。

- 無理な取り付け、取り外しはしないでください。破損の原因になります。
- ハンドルやふたを取り付けるときは、指等をはさまないように注意してください。

■ハンドル

- ① 本体の背面を手前にしてハンドルの「P.P」の文字を左側にする。
- ② ハンドルを水平にし、取り付けける。



- ③ ハンドルを背面側に何度か動かし、外れないことを確認する。

■ふた

- ① ふたの穴を本体背面の凸部に軽く入れる。
- ② 反対側の穴にも入れ、「パチン」と音がするまではめ込む。



- ③ ふたを何度か動かし、外れないことを確認する。

ふとん乾燥・ダニ退治 のしかた

準備

1 乾燥マットを取り出し

- ① ふたを開き、乾燥マット、ホースを収納部から取り出す。



- ② 電源コードを取り出す。

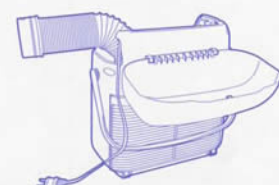

2 敷ふとんの上に広げ

- ① 「掛ふとん側」表示を上にして、乾燥マットを敷ふとんの上で広げる。



- ② 乾燥マットがはみださないように掛ふとんをかぶせる。



- ホース部にはかぶせないでください。

3 本体と接続し

- ① 乾燥マットにホースを接続し、ファスナーを閉じる。



- ② 他方のファスナーが閉じていることを確認する。

- ベッド乾燥時はベッドの配置に合わせ接続口を選べます。

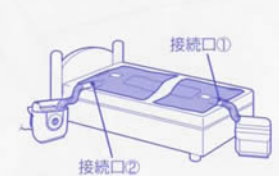

4 電源プラグをコンセントに差し込む

- ① 電源プラグをコンセントに差し込む。



- 適正配線された100V・10A以上のコンセントに差し込んでください。

確認のお願い

乾燥マットが折れ曲がり、吹出口がふさがれていると故障の原因となりますので、乾燥マットを矢印の方向に引いて正しくセットしなおしてください。



ふとん乾燥・ダニ退治 のしかた(つづき)

このふとん乾燥機は、ふとん乾燥とダニ退治を行います。

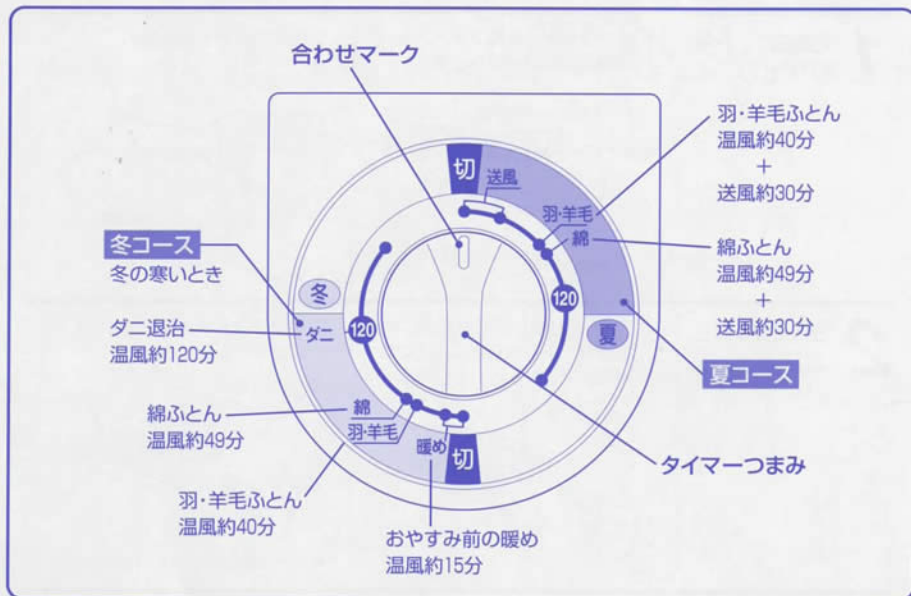

冬コース

運転終了まで暖かい風がでます

- ふとんの乾燥・ダニ退治のとき。
- 冬季暖かくやすむためふとんを暖めるとき。

夏コース

最後の約30分間が自動的に送風になります。

- ふとんの乾燥のとき。
- ふとん乾燥後、ふとんの熱気を取り除くとき。
- 夏季、乾燥したふとんをさらに冷めたいときは、送風にセットすれば風だけが出ます。

1 タイマーつまみをセットする。

(1) ふとん乾燥

ふとんの種類を確認して「冬コース」か「夏コース」のご希望の標準乾燥位置にタイマーつまみの合わせマークを合わせます。

- 冬季で特に室温が低いときは、30分程度長めにセットしてください。

(2) ダニ退治

「ダニ」にタイマーつまみの合わせマークを合わせます。

- 念入りなダニ退治をするには、敷ふとも掛ふとも裏返して更に約1時間運転してください。

■タイマーの時間は50Hz地域と60Hz地域で異なりますので、下表を目安に運転時間を設定してください。

- タイマーは表示位置以外でも運転します。短時間のときはつまみを時計方向に目盛「羽・羊毛」以上まで回し、戻しながら合わせてください。
- タイマーは最大3時間まで使用できます。

目盛	50Hz地域	60Hz地域
120	約130分	約110分

2 タイマーつまみが「切」になったら終了です。

電源プラグを抜き、乾燥マット・ホースを収納してください。

(1) 電源コードを束ねて乾燥マット収納部に収納する。

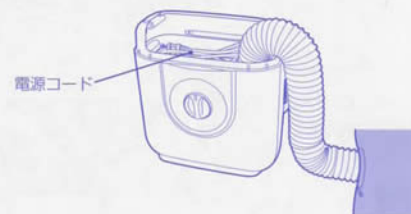

(2) 乾燥マットはホースに取り付けたまま、小さく折りたたんで(または丸めたまま)ホースの下にしてホースガイドにつきあたるまで入れ引掛ける。

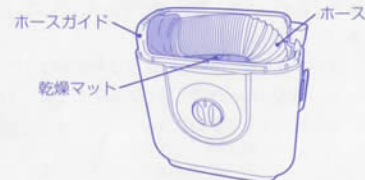

ふとん乾燥・ダニ退治のポイント

- 重いふとんやふくらみが少ないときなどは、マットが十分ふくらんでからふとんをかけてください。
- ふとんのあたためは、10~15分をゆやすく運転を停止してください。
- 室温が低いとき(約10℃前後)にダニ退治を行うときは、温風温度が低めになりますので、ふとんの上に毛布をかけると効果的です。
- 大きいふとんなどでマットが当たらない端の部分等は、温度が上がりにくくダニが逃げ出したりして十分にダニ退治できないことがあります。マットをずらして、繰り返しふとん乾燥を行うようにしてください。
- 終了後は、死滅したダニやほこりなどを取り除くため、ふとんや乾燥マットを掃除機でよく掃除してください。(ふとん掃除は掃除機の「ふとん用吸口」の利用をおすすめします。)

お手入れ のしかた

お願い お手入れの前に必ずタイマーを「切」にして、電源プラグをコンセントから抜いてください。

本体のお手入れ

水・または中性洗剤を含ませた布で汚れを落とし、乾いたやわらかい布でふきます。
化学ぞうきんをご使用の際は、その注意書きにしたがってください。



フィルターのお手入れ(2週間に1回程度を目安に)

ほこりが付いたまま使用すると、乾燥しにくくなったり、安全装置が働いたりします。

- ① フィルターカバーを開く。
- ② フィルターを外す。
- ③ 床にフィルターを置き、手で押えながら掃除機のすき間用吸口などでフィルターのホコリを吸い取る。
- ④ フィルターを凸部に穴4ヶ所を合わせて取付け、元通り本体に取付ける。
 - フィルターの水洗いは絶対にしないでください。
 - フィルターに無理な力を加えないでください。
 - フィルターは消耗部品です。

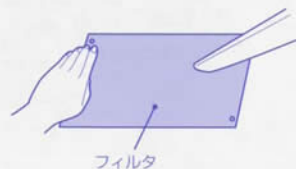
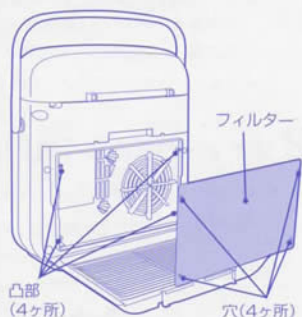

フィルター 部品番号 AE-S1 003

乾燥マットのお手入れ (半年に1回程度を目安に)

- ① 中性洗剤の入ったぬるま湯で軽く押し洗います。
- ② 洗った後はよくすすぎ、ソフト洗剤仕上げをし、(静電気防止のため)かかげ干しをする。
- 洗濯機で洗ったり、アイロンをかけたりしないでください。

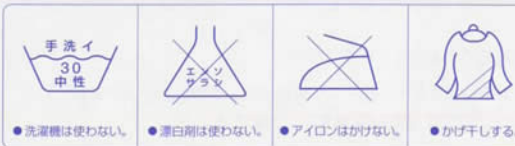

保管 のしかた (長期使用しない場合)

① お手入れ、清掃をした後、乾燥マットの空気をよく抜いてたむ。

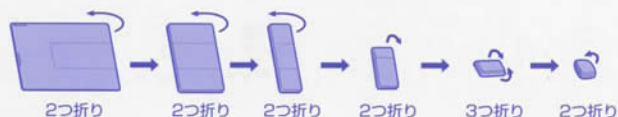

② ホース、電源コード、乾燥マットを収納し、取扱説明書とともに、お買い上げ時の箱に納めて、湿気の少ないところに保管してください。

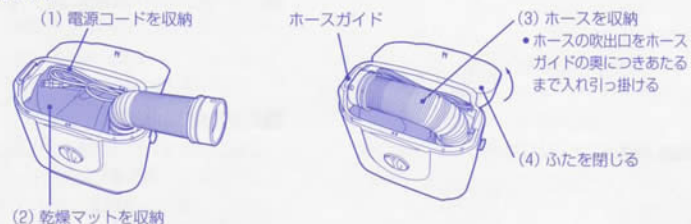

故障かな?と思ったら

故障かな?と思ってもよく調べてみると故障でない場合もあります。修理を依頼する前に、もう一度次の点をお調べください。

症状	点検するところ	処置
運転しない	電源プラグが確実にコンセントに差し込まれていますか。	電源プラグをコンセントに差し込む。
	タイマーつまみは回しましたか。	タイマーつまみをセットする。
乾きが悪い 乾燥マットの ふくらみが悪い	乾燥マットがねじれていたり、折りたたまれていませんか。	温度過昇防止用サーモスタットが働いていることが考えられます。
	吸込口、吹出口がふさがれていませんか。	電源プラグを抜いて正しい使用状態に直し、しばらく(5~10分)してから再び電源を入れる。
	本体にふとんがかかっていますか。	「フィルターのお手入れ」参照。
	フィルターが汚れていませんか。	ファスナーを閉じなおしてください。(ファスナーの持ち手はねかせて固定してください)
温風にならない	乾燥マットの接続口から空気ももれていませんか。	
	タイマーつまみの合わせマークが「送風」位置になっていませんか。	「タイマーつまみのセット」を行なう。

以上のことをお調べになり、それでも具合の悪いときは、ご自分で修理なさらないで買い上げの販売店または「日立家電のお客様ご相談窓口」(11ページ)にご相談ください。

保証とアフターサービス (必ずお読みください)

■保証書 (この商品は保証書付きです)

保証書は、必ず「お買い上げ日・販売店名」などの記入をお確かめのうえ、販売店から受けとっていただき、内容をよくお読みのおあと大切に保管してください。

- 保証期間はお買い上げの日から1年です。(フィルターは除く)

■修理を依頼されるときは

持込修理

「故障かな?と思ったら」の項目を調べていただき、なお異常のあるときは、使用を中止し、お買い上げの販売店に修理をご依頼ください。

●保証期間中は

修理に際しましては、保証書をご提示ください。保証書の規定に従って、販売店が修理させていただきます。

●保証期間が過ぎているときは

修理すれば使用できる場合には、ご希望により修理させていただきます。

■補修用性能部品の保有期間

当社はこのふとん乾燥機の補修用性能部品の、製造打切後6年間保有しています。

- 補修用性能部品とは、その商品の機能を維持するために必要な部品です。

■修理料金の仕組み

修理料金＝技術料＋部品代です。

技術料	故障した製品を正常に修復するための料金です。技術者の人件費、技術教育費、測定機器等設備費、一般管理費等が含まれています。
部品代	修理に使用した部品代金です。その他修理に付帯する部材等を含む場合もあります。

■ご不明な点や修理に関するご相談は

修理に関するご相談並びにご不明な点は、お買い上げの販売店または「日立家電品のお客様ご相談窓口」(11ページ)にお問い合わせください。

■転居されるときは

ご転居によりお買い上げの販売店のアフターサービスを受けられなくなる場合は、前もって販売店にご相談ください。ご転居先での日立の家電品取扱店を紹介させていただきます。

日立家電品のお客様ご相談窓口一覧表

(家庭電気製品の表示に関する公正競争規約による表示)

日立家電品についてのご相談や修理はお買い上げの販売店へ
なお、転居されたり、贈物でいただいたものの修理などで、ご不明な点は下記窓口にご相談ください。

修理などアフターサービスに関するご相談は

TEL 0120-3121-68
FAX 0120-3121-87

商品情報やお取り扱いについてのご相談は

TEL 0120-3121-11
FAX 0120-3121-34

一般ご相談窓口 家電品についてのご意見やご要望は各地区のお客様相談センターへ

担当地域	電話番号	所在地
北海道地区	011-833-5088	札幌市白石区東札幌2条4-1-10
東北地区	022-232-5088	仙台市宮城野区扇町1-1-45
関東・甲信越地区	03-3834-8588	台東区東上野2-7-5 (日立家電上野ビル)
中部地区	052-795-5088	名古屋市守山区新守町5-9 (日立家電新守山ビル)
関西地区	078-431-5088	神戸市東灘区甲南町1-3-8
中国地区	082-231-5088	広島市西区観音新町1-7-17
四国地区	0877-47-1088	坂出市林田町4285-143
九州・沖縄地区	092-281-5088	福岡市博多区店屋町7-1-8 (博多渡辺ビル)

●ご相談窓口の名称、所在地等は変更になることがありますのでご了承ください。

-03A-

仕様

定格電圧	AC100V 50/60Hz
消費電力	660W
タイマー	電動式タイマー (3時間)
電源コード	長さ:約1.9m
安全装置	温度過昇防止用サーモスタット(65℃) 温度ヒューズ(227℃)
大きさ	(幅) :290mm
	(奥行) :147mm
	(高さ) :305mm
質量(重量)	2.6kg
付属品	乾燥マット(1850mm×880mm)

愛情点検

長年ご使用のふとん乾燥機の点検を!

●ふとん乾燥機の補修用性能部品の保有期間は、製造打切後6年です。



ご使用の際
このようなことは
ありませんか?

- スイッチを入れても、ときどき運転しないことがある。
- コードを動かすと、通電したり、しなかったりする。
- 運転中に異常な音や振動がある。
- 本体ケースが変形していたり、異常に熱い。
- こげくさい臭いがする。
- その他の異常がある。

お願い

故障や事故防止のため、スイッチを切りコンセントから電源プラグを抜き販売店にご連絡ください。点検・修理についての費用など詳しいことは販売店にご相談ください。

◎ 株式会社 日立ホームテック ◎ 日立ホーム&ライフソリューション株式会社

〒105-8410 東京都港区西新橋2-15-12 電話03(3502)2111

日立ふとん乾燥機保証書 持込修理

保証期間内に取扱説明書、本体ラベル等の注意書きにしたがって正常な使用状態で使用していて故障した場合には、本書記載内容にもとづきお買い上げの販売店が無料修理いたします。お買い上げの日から下記の期間内に故障した場合は、商品と本書をお持ちいただき、お買い上げの販売店に修理をご依頼ください。なお、商品をお買い上げの販売店（修理申出先）やメーカーへ送付した場合の送料等はお客様の負担となります。

形 名	AE-S1		※ お 買 い 上 げ 日	保 証 期 間
			平成 年 月 日	本 体 : 1 年
※お 客 様	ご住所 〒	ご芳名	様	
※販 売 店	住 所 店 名	電 話 ()		

*印欄に記入のない場合は無効となりますから必ずご確認ください。

- 保証期間内でも次のような場合には有料修理となります。
 - 使用上の誤り、または改造や不当な修理による故障または損傷。
 - お買い上げ後の落下、引越、輸送等による故障または損傷。
 - 火災、地震、水害、落雷、その他の天災地変、公害や異常電圧による故障または損傷。
 - 車両、船舶にとう載して使用された場合に生じた故障または損傷。
 - 業務用に使用されて生じた故障または損傷。
 - 本書のご提示がない場合。
 - 本書にお買い上げ年月日、お客様名、販売店名の記入のない場合、あるいは字句を書き換えられた場合。
- この商品について出張修理をご希望の場合には、出張に要する実費を申し受けます。
- ご転居の場合は事前にお買い上げの販売店にご相談ください。
- 贈答品等で本書に記入してあるお買い上げの販売店に修理をご依頼になれない場合には取扱説明書の11ページの日立家電品ご相談窓口一覧表をご覧ください。
- 本書は再発行いたしませんので紛失しないよう大切に保存してください。
- 本書は日本国内においてのみ有効です。Effective only in Japan.

- この保証書は本書に明示した期間、条件のもとにおいて無料修理をお約束するものです。したがってこの保証書によってお客様の法律上の権利を制限するものではありませんので、保証期間経過後の修理等についてご不明の場合は、お買い上げの販売店または取扱説明書の11ページの日立家電品ご相談窓口一覧表の窓口にお問い合わせください。
- 保証期間経過後の修理、補修用性能部品の保有期間について詳しくは、取扱説明書をご覧ください。

修理メモ

◎ 日立ホーム&ライフソリューション株式会社

〒105-8410 東京都港区西新橋2-15-12 電話 (03)3502-2111