

仕様

定格電圧	AC100V 50/60Hz
消費電力	540W
タイマー	電動式タイマー
電源コード	長さ：約1.9m
安全装置	温度過昇防止用サーモスタット(60°C) 温度ヒューズ(227°C)

大きさ	(幅)：300mm
	(奥行)：150mm
	(高さ)：300mm
質量(重量)	2.5kg
付属品	乾燥マット(1620mm×1440mm)

愛情点検



長年ご使用のふとん乾燥機の点検を!

ご使用の際
このようなことは
ありませんか?

- スイッチを入れても、ときどき運転しないことがある。
- コードを動かすと、通電したり、しなかったりする。
- 運転中に異常な音や振動がある。
- 本体ケースが変形していたり、異常に熱い。
- こげくさい臭いがする。
- その他の異常がある。

お願い

故障や事故防止のため、スイッチを切りコンセントから電源プラグを抜き販売店にご連絡ください。点検・修理についての費用など詳しいことは販売店にご相談ください。

●ふとん乾燥機の補修用性能部品の最低保有期間は、製造打切後6年です。

株式会社 日立ホームテック 株式会社 日立製作所

〒105-8430 東京都港区西新橋2-15-12 電話 (03)3502-2111

日立ふとん乾燥機保証書 持込修理

形名	AE-25P	保証期間	本体：1年
*お買い上げ日		平成	年 月 日
*お客様	ご住所 ご芳名	様	
*販売店	住所 店名		
		電話	()

保証期間内に取扱説明書、本体ラベル等の注意書きにしたがって正常な使用状態で使用して故障した場合には、本書記載内容にもとづきお買い上げの販売店が無料修理いたします。お買い上げの日から左記の期間内に故障した場合は、商品と本書をお持ちいただき、お買い上げの販売店に修理をご依頼ください。

*印欄に記入のない場合は無効となりますから必ずご確認ください。

- 保証期間内でも次のような場合には有料修理となります。
 - (1)使用上の誤り、または改造や不当な修理による故障または損傷。
 - (2)お買い上げ後の落下、引越、輸送等による故障または損傷。
 - (3)火災、地震、水害、落雷、その他の天災地変、公害や異常電圧による故障または損傷。
 - (4)車両、船舶にとう載して使用された場合に生じた故障または損傷。
 - (5)業務用に使用されて生じた故障または損傷。
 - (6)本書のご提示がない場合。
 - (7)本書にお買い上げ年月日、お客様名、販売店名の記入のない場合あるいは字句を書き換えられた場合。
- この商品について出張修理をご希望の場合には、出張に要する実費を申し受けます。

- ご転居の場合は事前にお買い上げの販売店にご相談ください。
- 贈答品等で本書に記入してあるお買い上げの販売店に修理をご依頼になれない場合には、別紙の日立家電品ご相談窓口一覧表をご覧のうえ、お近くの窓口にご相談ください。
- 本書は再発行いたしませんので紛失しないよう大切に保管してください。
- 本書は日本国内においてのみ有効です。
Effective only in Japan.
- 修理メモ

●この保証書は本書に明示した期間、条件のもとにおいて無料修理をお約束するものです。したがってこの保証書によってお客様の法律上の権利を制限するものではありません。保証期間経過後の修理等についてご不明の場合は、お買い上げの販売店または別紙の日立家電品ご相談窓口一覧表の窓口にお問い合わせください。

●保証期間経過後の修理、補修用性能部品の保有期間について詳しくは、取扱説明書をご覧ください。

株式会社 日立製作所

〒105-8430 東京都港区西新橋2-15-12 TEL (03)3502-2111

マットドライヤー

日立ふとん乾燥機

〈形式名〉AE-25P

取扱説明書

(保証書付)

保証書はこの取扱説明書の裏表紙についておりますので、お買い上げの販売店の記入をお受けください。



羽・羊毛ふとんも
ふっくら乾燥

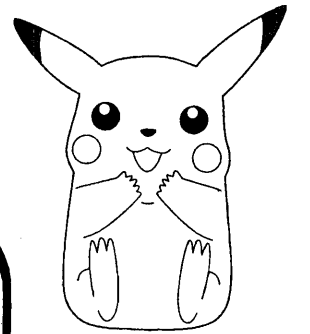

大きなふとんもラクラク乾燥
ピカチュウマット



高温乾燥で
しっかりダニ退治

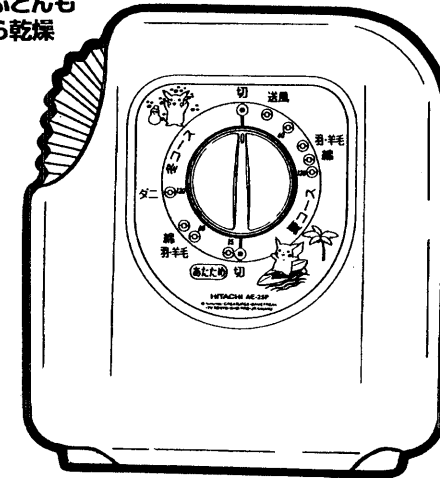

© Nintendo・CREATURES・GAMEFREAK
・TV TOKYO・SHO-PRO・JR KIKAKU

もくじ

ページ

安全のため必ずお守りください	2
各部の名称とはたらき	3
ふとん乾燥・ダニ退治のしかた	4
使用上のご注意	6
お手入れ・収納のしかた	6
故障かな?と思ったら	7
保証とアフターサービス	7
仕様	裏表紙

このたびは、日立ふとん乾燥機をお買い上げいただき、まことにありがとうございました。この取扱説明書をよくお読みになり、正しくご使用ください。
なお、お読みになったあとはご相談窓口一覧表とともに大切に保存し、必要なときお読みください。

(この取扱説明書の見かた)

絵表示について この取扱説明書および製品への表示では製品を正しくお使いいただき、あなたや他の人々への危害や財産への損害を未然に防止するために、いろいろな絵表示を行っています。その表示と意味は次のようになっています。内容をよく理解してから本文をお読みください。

	警告	この表示は、誤った取扱をすると、使用者が死亡・重傷などの可能性が想定される内容を表示しています。		禁止の行為を表わす
	注意	この表示は、誤った取扱をすると、使用者が傷害を負う可能性や物的損害のみの発生が想定される内容を表示しています。		強制的行為を表わす

安全のため必ずお守りください

各部の名称とはたらき

警告

- 改造しないでください。修理技術者以外の方は分解したり修理しないでください。

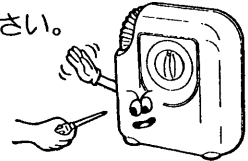

発火したり異常動作してけがをすることがあります。修理はお買い上げの販売店かまたはお近くの「ご相談窓口」にご連絡ください。

- 水につけたり、水をかけたりしないでください。

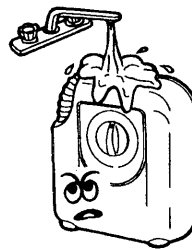

ショート、感電の恐れがあります。

- 子供だけで使わせたり、幼児の手の届くところで使わないでください。

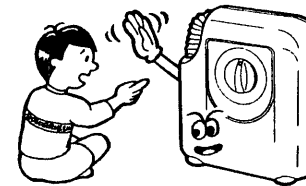

やけど、感電、けがをすることがあります。

- 使用中や使用直後は高温ですので、人やペットなどふとんの中に入らないようにしてください。



やけどの恐れがあります。

- 吸込口や吹出口をふさいだり、ヘアピンなどの異物を入れないでください。

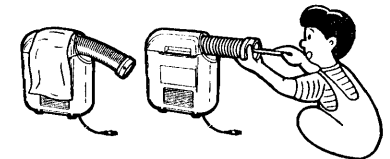

感電したり異常過熱により発火することがあります。

注意

- 電源プラグを抜くときは、電源コードを持たずに必ず先端のプラグを持って引き抜いてください。感電やショートして発火することがあります。

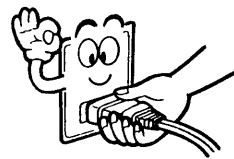

- 電源コードや電源プラグが傷んだり、コンセントの差し込みがゆるいときは使用しないでください。感電・ショート・発火の原因になります。



- 電源コードを傷付けたり、破損したり、加工したり、無理に曲げたり、引張ったり、ねじったり、たばねて通電したり、高温部に近づけたり、重いものを乗せたり、はさみ込んだりしないでください。電源コードが破損し、火災・感電の原因となります。



- 交流100V以外では使用しないでください。火災・感電の原因となります。

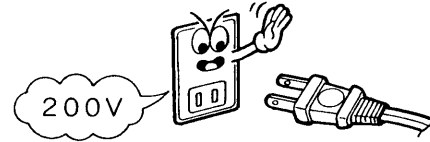

- 他の熱器具（電気毛布、あγκα等）と併用しないでください。

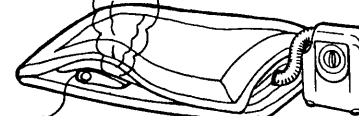

火災の原因になります。

- 乾燥機本体をふとんの中に入れてください。



火災の原因になります。

- 使用しないときは電源プラグをコンセントから抜いてください。

差し込んだままにしておきますと、けが・やけど絶縁劣化による感電・漏電火災の原因になります。



お願い

- このふとん乾燥機はふとん用です。他の用途でのご使用は、しないでください。思わぬ事故の原因となります。
- 地震・火災など緊急時や異常時には、直ちに電源プラグを抜き、ご使用を中止してください。

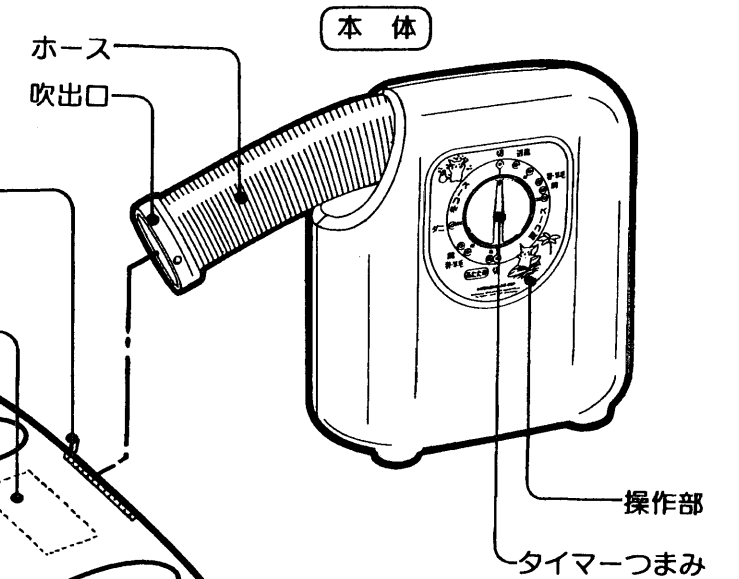

乾燥マット

ピカチュウの絵が上側(掛ふとん側)
(裏側に「敷ふとん側」の表示があります。)

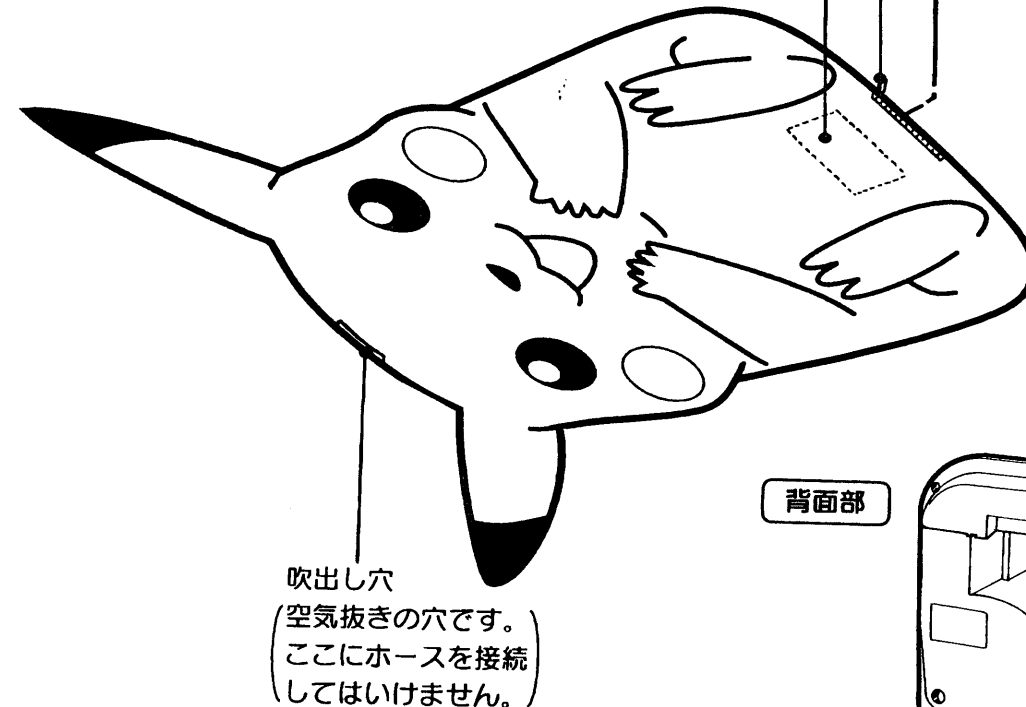

背面部

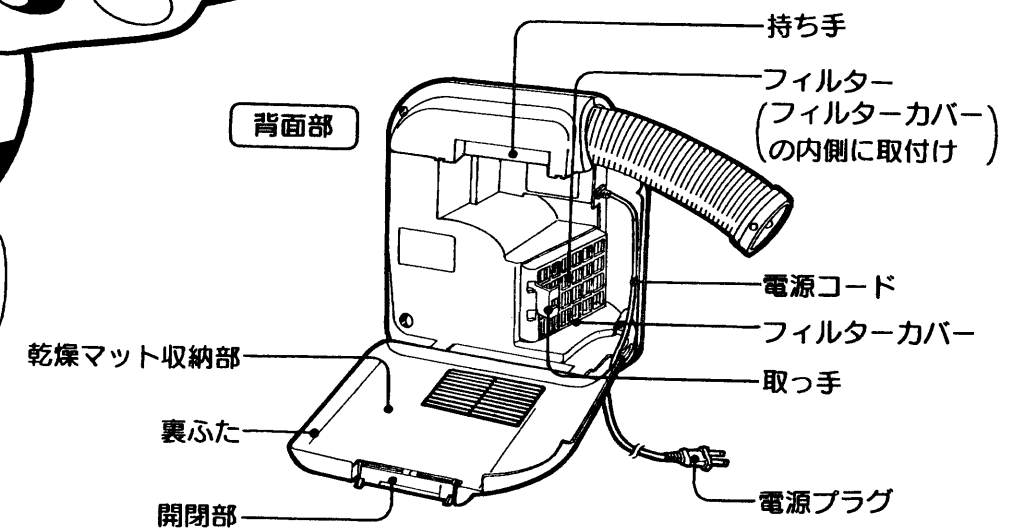

操作部

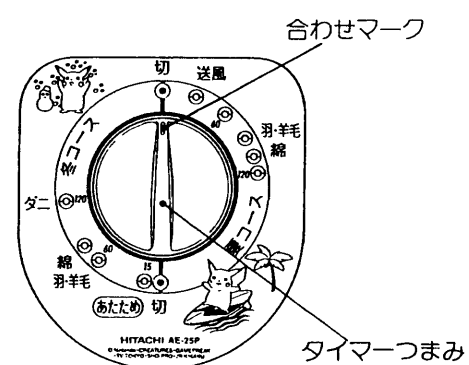

〈冬コース〉

暖かい風がでます

- ふとんの乾燥・ダニ退治のとき。
- 冬季暖かくやすむためふとんを暖めるとき。などに使います。

〈夏コース〉

最後の約30分間が自動的に送風になります。

- ふとんの乾燥のとき。
- ふとん乾燥後、ふとんの熱気を取り除くとき。
- 夏季、乾燥したふとんをさらに冷めたいときは、送風にセットすれば風だけが吹きます。

ふとん乾燥・ダニ退治のしかた

準備

1 乾燥マットを取り出し

①開閉部を押して裏ふたを開き、乾燥マット、ホース、電源コードを収納部から取り出す。

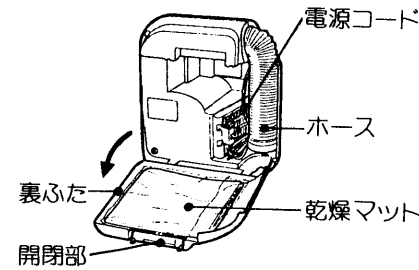

②裏ふたを元どおり閉じる。

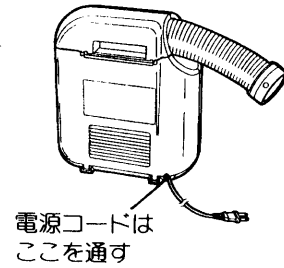

2 敷ふとんの上に広げ

①ピカチュウの絵を上にして、乾燥マットを敷ふとんの上で広げる。

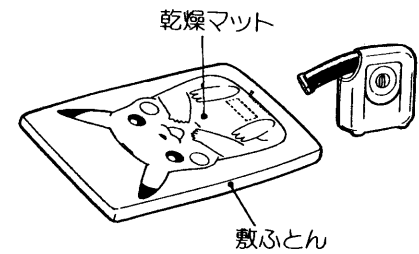

②乾燥マットは耳の部分を除き、敷ふとんがはみださないように掛ふとんをかぶせる。

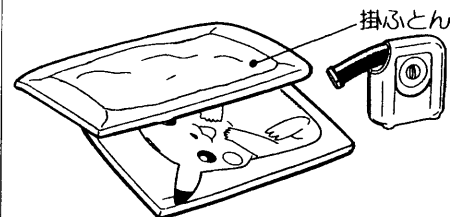

●ホース部にかぶせないでください。

3 本体と接続し

①乾燥マットにホース先端を接続し、ファスナーを閉じる。

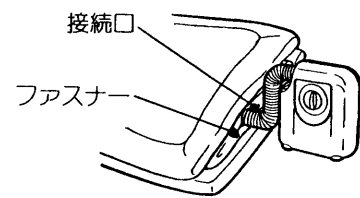

②他方のファスナーが閉じていることを確認する。

■ベッド乾燥時はベッドの配置に合わせてセットする。

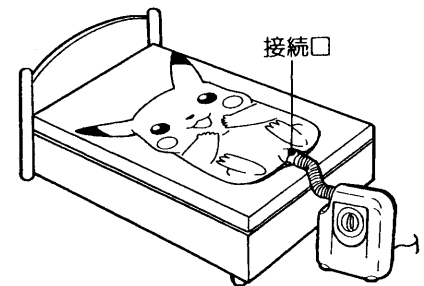

4 電源プラグをコンセントに差し込む

①電源プラグをコンセントに差し込む。

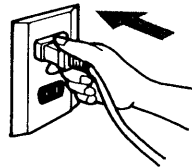

●適正配線された100V・10A以上のコンセントに差し込んでください。

確認のお願い

乾燥マットが折れ曲がり、吹出口がふさがれていると故障の原因となりますので、乾燥マットを矢印の方向に引いて正しくセットしなおしてください。

正しい状態

乾燥マットを平に広げる。



このふとん乾燥機は、ふとん乾燥とダニ退治を同時に行います。

ふとん乾燥・ダニ退治

1 タイマーつまみをセットする。

(1)ふとん乾燥

ふとんの種類を確認して「冬コース」か「夏コース」のご希望の標準乾燥位置にタイマーつまみの合わせマークを合わせます。

(イラスト内の「綿・羽・羊毛」表示の位置は、綿・羽・羊毛ふとんの標準乾燥時間です。)

●冬季で特に室温が低いときは、30分程度長めにセットしてください。

(2)ダニ退治

「ダニ」表示位置にタイマーつまみの合わせマークを合わせます。

●念入りなダニ退治をするには、敷ふとんも掛ふとんも裏返して更に約1時間運転してください。

■タイマー目盛と時間はおよそ右表のとおりです。

セット時のめやすとしてください。

●タイマーは表示位置以外でも運転します。短時間のときはつまみを時計方向に目盛「60」以上まで回し、戻しながら合わせてください。

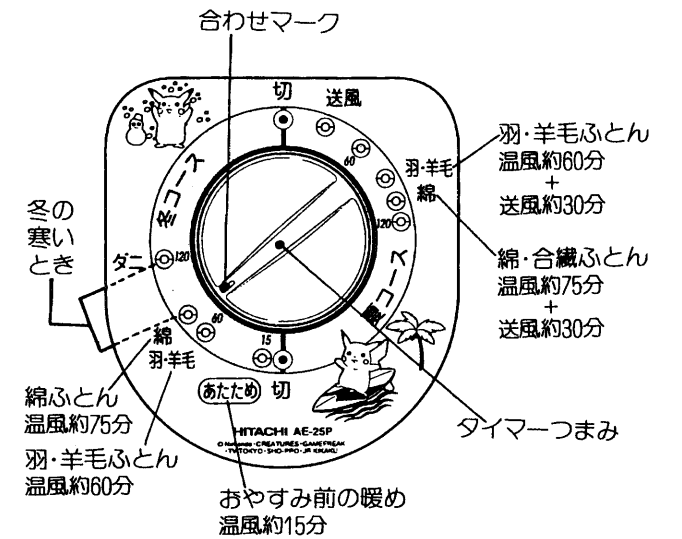

目盛	50Hz地区	60Hz地区
60	約 65分	約 55分
120	約130分	約110分

2 タイマーつまみが「切」になったら終了です。

電源プラグを抜き、乾燥マットを外して収納(6ページ参照)してください。

ふとん乾燥・ダニ退治のポイント

- 重いふとんやふくらみが少ないときなどは、マットが十分ふくらんでからふとんをかけてください。
- ふとんのあたためは、10~15分をめやすに運転を停止してください。
- 室温が低いとき(約10°C前後)にダニ退治を行うときは、温風温度が低めになりますので、ふとんの上に毛布をかけると効果的です。
- 大きいふとんなどでマットが当たらない端の部分等は、温度が上がりにくくダニが逃げ出したりして十分にダニ退治できないことがあります。マットをずらして行うか、繰り返しふとん乾燥を行うようにしてください。
- 終了後は、死滅したダニやほこりなどを取り除くため、ふとんや乾燥マットを掃除機でよく掃除してください。(ふとん掃除は掃除機のふとん用吸口の利用をおすすめします。)

使用上のご注意

お手入れ・収納のしかた

故障かな?と思ったら

お願い

- 倒して使わないでください。

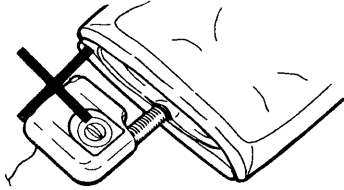

たてて使用しないと故障の原因になります

- ホースの吹出口をふとんでふさいだまま使用しないでください。

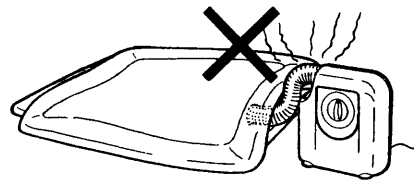

故障の原因になります。

- ふとん乾燥中、ふとんの上に乗ったり、折りたたんで使用しないでください。

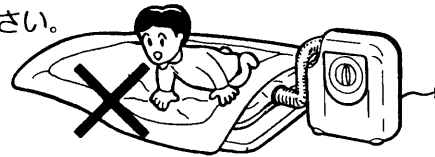

温風の通路や吹出し穴がふさがれてしまい故障の原因になります。

- マットで遊ばないでください。



マットの損傷の原因になります。

- 乾燥マットはピカチュウの絵を上側にして敷ふとんの上に広げてください。反対側になると、ふとんのふくらみや乾燥が悪くなったり、羽毛ふとんをいためる場合があります。

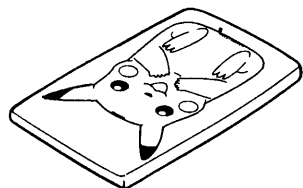

お願い お手入れの前に必ずタイマーを「切」にして、電源プラグをコンセントから抜いてください。

本体のお手入れ

水・または中性洗剤を含ませた布で汚れを落とし、乾いたやわらかい布でふきます。化学ぞうきんをご使用の際は、その注意書きにしたがってください。



乾燥マットのお手入れ(10~15回使用ごとに1回程度を目安に)

- ①中性洗剤の入ったぬるま湯で軽く押し洗いする。
- ②洗った後はよくすすぎ、ソフト洗剤仕上げをし、(静電気防止のため)かけ干しをする。
- 洗たく機で洗ったり、アイロンをかけたりしないでください。



フィルターのお手入れ(2週間に1回程度を目安に)

ほりかが付いたまま使用すると、乾燥しにくくなったり、安全装置が働いたりします。

- ①裏ふたを開き、フィルターカバーの取っ手を矢印方向に引っ張り外す。
 - ②フィルターカバーから、フィルターを外す。
 - ③掃除機の吸い口でフィルターのホコリを吸い取る。
 - ④フィルターをフィルターカバーに取付け、元通り本体に取付ける。
- フィルターの水洗いは絶対しないでください。
 - フィルターは消耗部品です。消耗した場合はお買い上げの販売店にご相談ください。

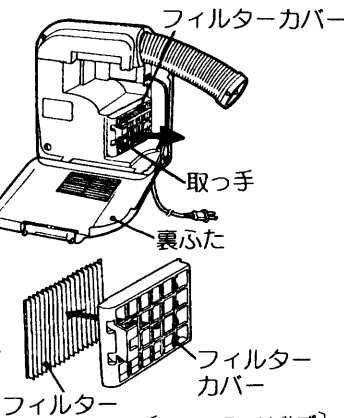

乾燥マット・ホースの収納

- ①乾燥マットは、空気をよく抜いてからたたむ。

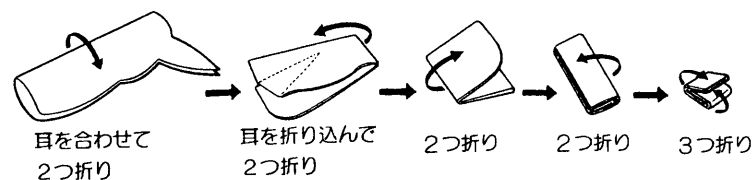

- ②ホース、電源コード、乾燥マットを収納する。
- (1)電源コードを収納。
 - (2)ホースを収納。
 - (3)乾燥マットを収納。
 - (4)裏ふたを閉じる。

故障かな?と思ってもよく調べてみると故障でない場合もあります。修理を依頼する前に、もう一度次の点をお調べください。

症状	点検するところ	処置
運転しない	電源プラグが確実にコンセントに差し込まれていますか	電源プラグをコンセントに差し込む。
	ヒューズやブレーカーが切れていませんか	電源プラグを抜いてヒューズ又はブレーカーを確認する。 他の暖房器具と併用していないか確認する。
	タイマーつまみは回しましたか	タイマーつまみをセットする。
乾きが悪い 乾燥マットのふくらみが悪い	乾燥マットが確実に接続されていますか	確実に接続する。
	乾燥マットがねじれていたり、折りたたまれていませんか	温度過昇防止用サーモスタットが働いていることが考えられます。
	吸込口、吹出口がふさがれていませんか 本体にふとんがかかっていますか 乾燥マット・フィルターが汚れていませんか	電源プラグを抜いて正しい使用状態に直し、しばらく(5~10分)してから再び電源を入れる。 「乾燥マット・フィルターのお手入れ」参照。
温風にならない	タイマーつまみの合わせマークが「送風」位置になっていませんか	「タイマーつまみのセット」を行なう。

以上のことをお調べになり、それでも具合の悪いときは、ご自分で修理なさらないで買い上げの販売店にご相談ください。

保証とアフターサービス(必ずお読みください)

■保証書(この商品は保証書付きです)

保証書は、必ず「お買い上げ日・販売店名」などの記入をお確かめのうえ、販売店から受けとっていただき、内容をよくお読みのあと大切に保管してください。

- 保証期間はお買い上げの日から1年です。(フィルターは除く)

■修理を依頼されるときは

持込修理

「故障かな?と思ったら」の項目を調べていただき、なお異常のあるときは、使用を中止し、お買い上げの販売店に修理をご依頼ください。

●保証期間中は

修理に際しましては、保証書をご提示ください。保証書の規定に従って、販売店が修理させていただきます。

●保証期間が過ぎているときは

修理すれば使用できる場合には、ご希望により修理させていただきます。

■補修用性能部品の最低保有期間

当社はこのふとん乾燥機の補修用性能部品を、製造打切後6年間保有しています。

- 補修用性能部品とは、その商品の機能を維持するために必要な部品です。

■修理料金の仕組み

修理料金=技術料+部品代です。

技術料	故障した製品を正常に修復するための料金です。技術者の人件費、技術教育費、測定機器等設備費、一般管理費等が含まれています。
部品代	修理に使用した部品代金です。その他修理に付帯する部材等を含む場合もあります。

■ご不明な点や修理に関するご相談は

修理に関するご相談並びにご不明な点は、お買い上げの販売店または最寄りの「ご相談窓口」(別添)にお問い合わせください。

■転居されるときは

ご転居によりお買い上げの販売店のアフターサービスを受けられなくなる場合は、前もって販売店にご相談ください。ご転居先での日立の家電品取扱店を紹介させていただきます。