

日立ふとん乾燥機

AEH-160形 取扱説明書 (保証書付)

保証書はこの取扱説明書の裏表紙についております。

羽毛ふとんも
羊毛ふとんも
やさしく乾燥

セット位置が選べる

2方向取り付けマット

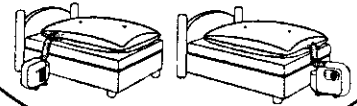

高さのあるベッドでも
伸縮自在ロングホース



乾燥マットで
ふとん乾燥
ダニ退治

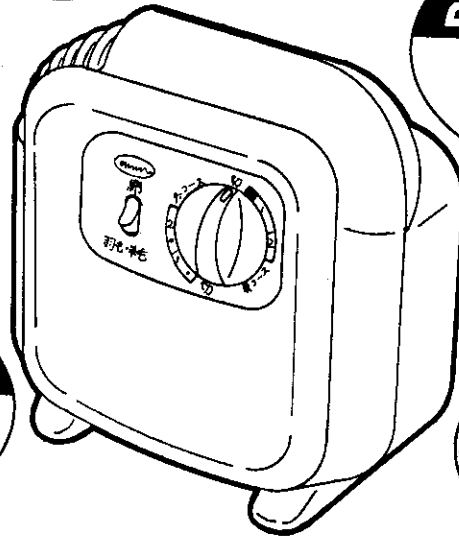

もくじ

ページ

安全のため必ずお守りください……………	2
各部の名称とはたらき……………	3
ふとん乾燥・ダニ退治のしかた……………	4
使用上のご注意……………	6
お手入れ・収納のしかた……………	6
故障かな?と思ったら……………	7
保証とアフターサービス……………	7
仕様……………	裏表紙

このたびは、日立ふとん乾燥機をお買い上げいただき、まことにありがとうございました。この取扱説明書をよくお読みになり、正しくご使用ください。
なお、お読みになったあとはご相談窓口一覽表とともに、大切に保存してください。

(この取扱説明書の見かた)

絵表示について この取扱説明書および製品への表示では製品を正しくお使いいただき、あなたや他の人々への危害や財産への損害を未然に防止するために、いろいろな絵表示を行っています。その表示と意味は次のようになっています。内容をよく理解してから本文をお読みください。

警告	この表示は、誤った取扱をすると、使用者が死亡・重傷などの可能性が想定される内容を表示しています。	絵表示の例	禁止の行為を表わす
注意	この表示は、誤った取扱をすると、使用者が傷害を負う可能性や物的損害のみの発生が想定される内容を表示しています。		強制の行為を表わす

安全のため必ずお守りください

⚠ 警告

- 修理技術者以外の方は絶対に分解したり修理・改造は行わないでください。

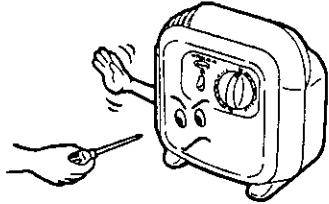

発火したり異常動作してけがをすることがあります。

- 水につけたり、水をかけたりしないでください。

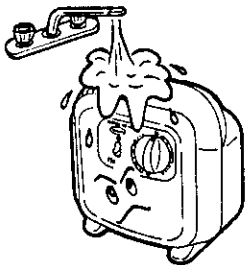

ショート、感電の恐れがあります。

- 子供だけで使わせたり、幼児の手の届くところで使わないでください。

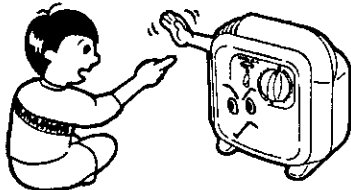

やけど、感電、けがをすることがあります。

- 使用中や使用直後は高温ですので、人やペットなどふとんの中に入らないようにしてください。



やけどの恐れがあります。

- 吸込口や吹出口をふさいだり、ヘアピンなどの異物を入れないでください。

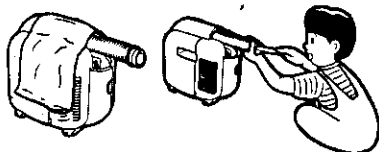

感電したり異常過熱により発火することがあります。

⚠ 注意

- 電源プラグを抜くときは、電源コードを持たずに必ず先端のプラグを持って引き抜いてください。

感電やショートして発火することがあります。

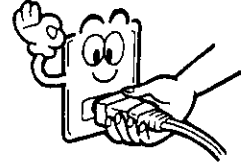

- 電源コードや電源プラグが傷んだり、コンセントの差し込みがゆるいときは使用しないでください。感電・ショート・発火の原因になります。



- 器具用プラグにピンやごみを付着させないでください。

感電・ショート・発火の原因になります。

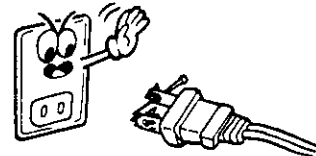

- 電源コードを傷付けたり、破損したり、加工したり、無理に曲げたり、引張ったり、ねじったり、重いものを乗せたり、はさみ込んだりしないでください。

電源コードが破損し、火災・感電の原因となります。



- 交流100V以外では使用しないでください。

火災・感電の原因となります。

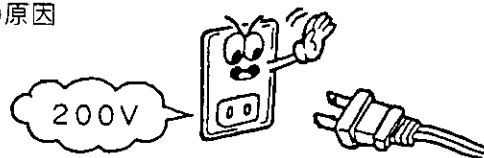

- 他の熱器具（電気毛布、あんか等）と併用しないでください。

火災の原因になります。

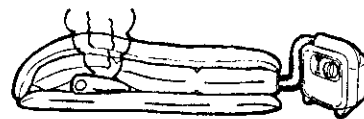

- 乾燥機本体をふとんの中に入れてください。

火災の原因になります。

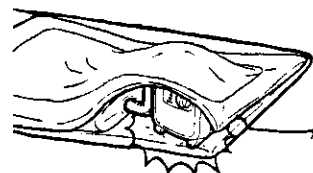

- 使用しないときは電源プラグをコンセントから抜いてください。

差し込んだままにしておきますと、けが・やけど絶縁劣化による感電・漏電火災の原因になります。



各部の名称とはたらき

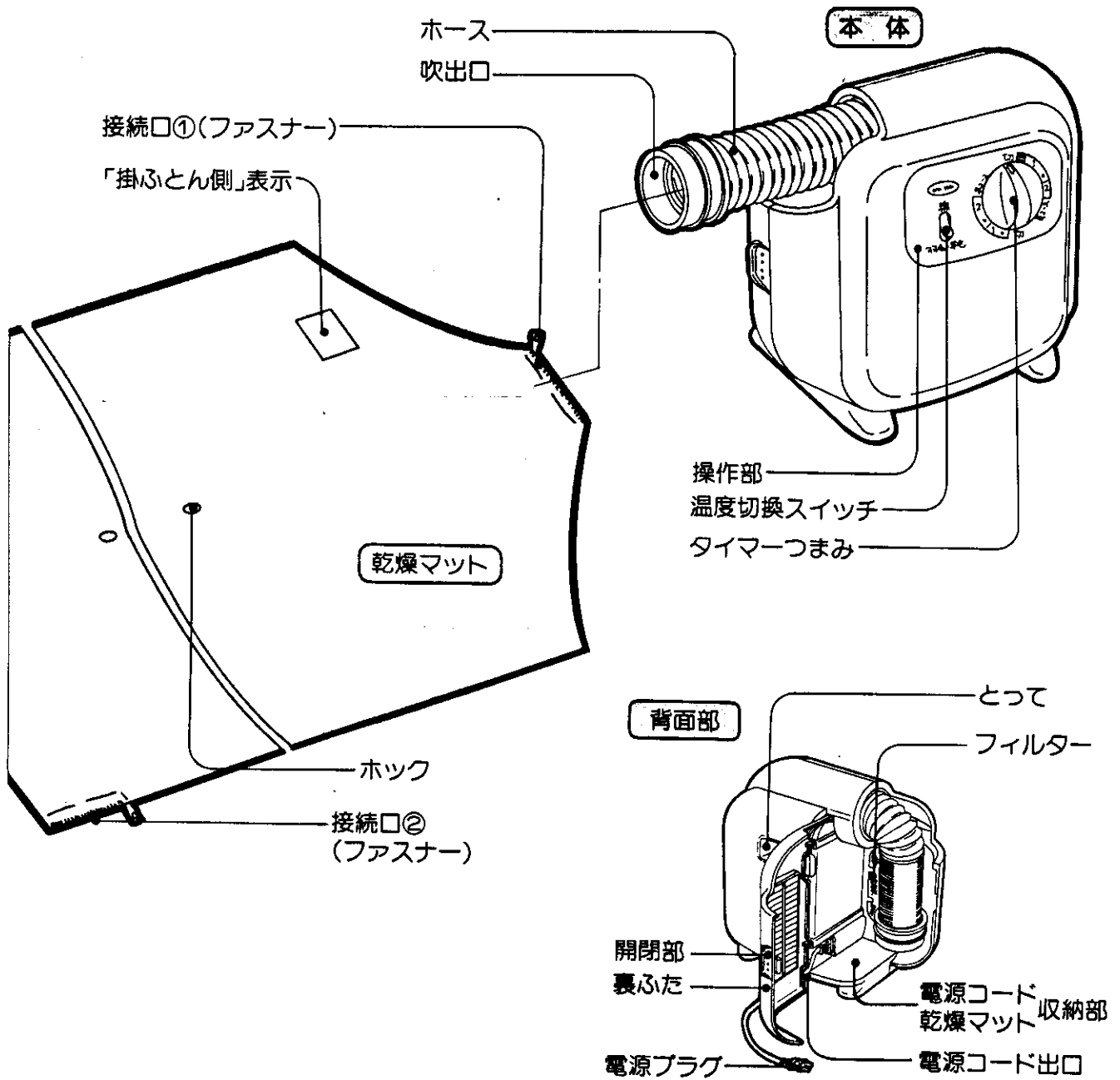

操作部

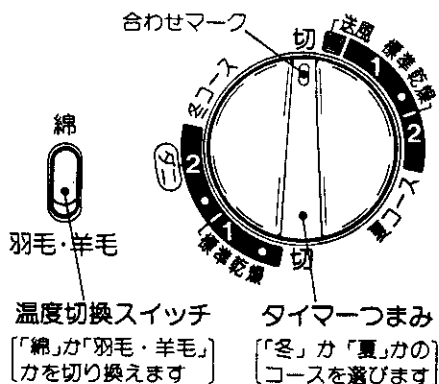

〈冬コース〉

熱かい風が出ます

- ふとんの乾燥・ダニ退治のとき。
- 冬季暖かくやすむためふとんを暖めるとき。などに使います。

〈夏コース〉

最後の約30分間が自動的に送風になります。

- ふとんの乾燥・ダニ退治のとき。
- ふとん乾燥後、ふとんの熱気を取り除くとき。
- 夏季、乾燥したふとんをさらに冷したいときは、送風にセットすれば風だけが出ます。

ふとん乾燥・ダニ退治のしかた

準備

◎持ち運びするときはおっけの奥まで手を入れ、本体に親指をそえてお持ちください。

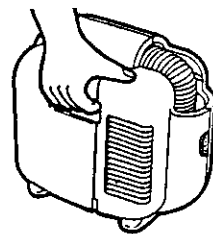

1 乾燥マットを取り出し

①開閉部を押して裏ふたを開き、乾燥マット、ホース、電源コードを収納部から取り出す。

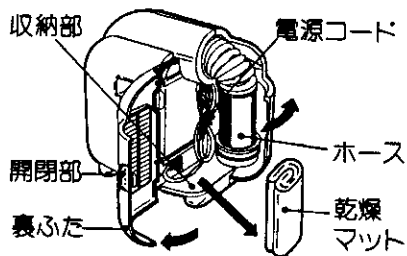

②裏ふたを元どおり閉じる。

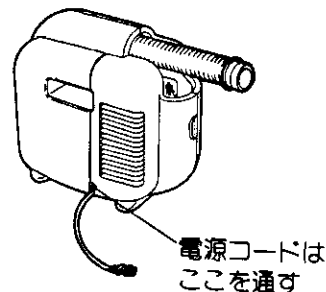

2 敷ふとんの上に広げ

①「掛ふとん側」表示を上にして、乾燥マットを敷ふとんの上で広げ、ホックをとめる。

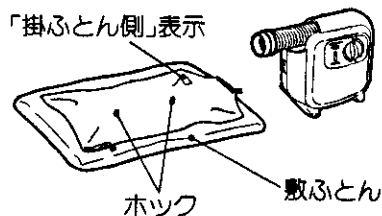

②乾燥マットがはみださないように掛ふとんをかぶせる。



●ホース部にはかぶせないでください。

3 本体と接続し

①乾燥マットにホース先端を接続し、ファスナーを閉じる。

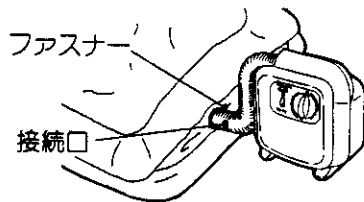

②他方のファスナーが閉じていることを確認する。

■ベッド乾燥時はベッドの配置に合わせ接続口を選べます。

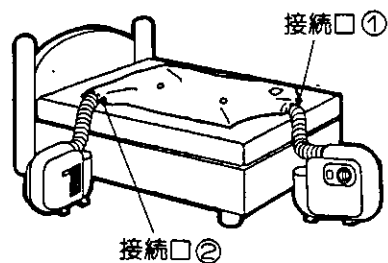

4 電源プラグをコンセントに差し込む

①電源プラグをコンセントに差し込む。

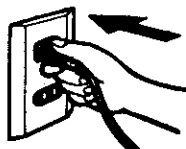

●適正配線された交流100V・10A以上のコンセントに差し込んでください。

②温度切換スイッチをふとんの種類に合わせる。

綿……………綿・合織ふとん
(高温側)



羽毛・羊毛…羽毛・羊毛ふとん
(低温側)

このふとん乾燥機は、ふとん乾燥とダニ退治を同時に行います。

ふとん乾燥・ダニ退治

(運転開始前に温度切換スイッチがふとんの種類に合っているか確かめてください。)

1 タイマーつまみをセットする。

(1)ふとん乾燥

「冬コース」か「夏コース」のご希望の標準乾燥位置にタイマーつまみの合わせマークを合わせます。

- 冬季で特に室温が低いときは、30分程度長めにセットしてください。

(2)ダニ退治

(ダニ) にタイマーつまみの合わせマークを合わせます。

- 念入りなダニ退治をするには、敷ふとんも掛ふとんも裏返して更に約1時間運転してください。
- タイマーは表示位置以外でも運転します。短時間のときはつまみを時計方向に目盛「1」以上まで回し、戻しながら合わせてください。

■タイマー目盛と時間はおおよそ右表のとおりです。セット時のめやすとしてください。

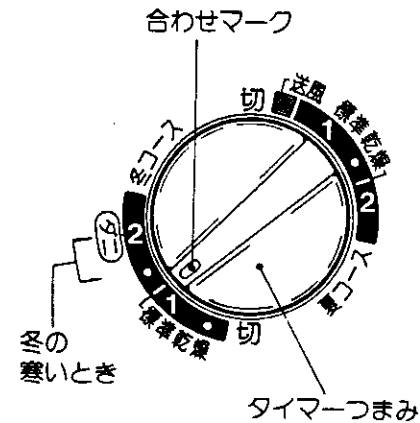

目盛	50Hz地区	60Hz地区
1	約 65分	約 55分
2	約130分	約110分

2 タイマーつまみが「切」になったら終了です。

電源プラグを抜き、乾燥マットを外して収納(6ページ参照)してください。

ふとん乾燥・ダニ退治のポイント

- 室温が低いとき(約10°C前後)に羽毛・羊毛ふとんのダニ退治を行うときは、温風温度が低めになりますので、ふとんの上に毛布をかけると効果的です。
- 終了後は、死滅したダニやほこりなどを取り除くため、ふとんや乾燥マットを掃除機でよく掃除してください。(ふとん掃除は掃除機のふとん用吸口の利用をおすすめします。)
- 重いふとんやふくらみが少ないときなどは、マットが十分ふくらんでからふとんをかけてください。
- ふとんのあたためは、10~15分をめやすに運転を停止してください。
- 大きいふとんなどでマットが当たらない端の部分等は、温度が上がりにくくダニが逃げ出したりして十分にダニ退治できないことがあります。マットをずらして行うか、繰り返しふとん乾燥を行うようにしてください。

使用上のご注意

お手入れ・収納のしかた

お願い

- 倒して使わないでください。

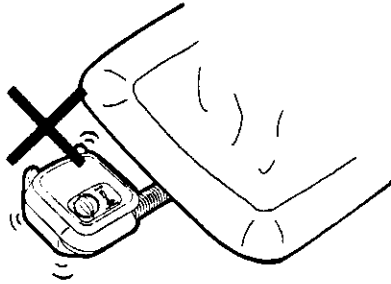

たてで使用しないと故障の原因になります。

- ホースの吹出口をふとんでふさいだまま使用しないでください。

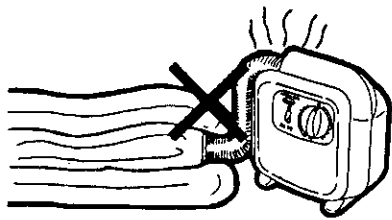

故障の原因になります。

- ふとん乾燥中、ふとんの上に乗ったり、折りたたんで使用しないでください。



温風の通路がふさがれてしまい故障の原因になります。

- 羽毛・羊毛ふとんの乾燥は、必ず温度切換スイッチを「羽毛・羊毛」にし、乾燥マットの「掛ふとん側」表示を掛けふとん側にしてください。

綿



羽毛・羊毛

「綿」で使用しますと、変色・変質の原因となります。

お手入れの前に必ずタイマーを「切」にして、電源プラグをコンセントから抜いてください。

本体のお手入れ

水・または中性洗剤を含ませた布で汚れを落とし、乾いたやわらかい布でふきます。化学ぞうきんをご使用の際は、その注意書きにしたがってください。



乾燥マットのお手入れ(10~15回使用ごとに1回程度を目安に)

目詰まりすると、乾燥性能が悪くなります。

- ①ファスナーを開き、裏返ししながらホック(2個)を外して、中のほこりをとる。

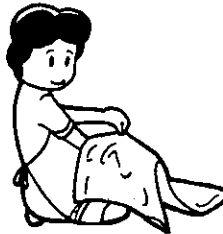

- ②中性洗剤の入ったぬるま湯で軽く押し洗いする。



- ③洗った後はよくすすぎ、ソフト洗剤仕上げをし、(静電気防止のため) かけ干しをする。

- 洗たく機で洗ったり、アイロンをかけたりにしないでください。目詰まりを起こしたりマットを傷める原因となります。

フィルターのお手入れ(2週間に1回程度を目安に)

ほこりが付いたまま使用すると、乾燥しにくくなります。

- ①裏ふたを開き、フィルターを取り出す。

- ②ほこりをはたき、水洗いしてかけ干しする。

- ③元どおりフィルターを取付け、裏ふたを閉じる。

(フィルターは切込み部を凸部に合わせてはめ込む。)

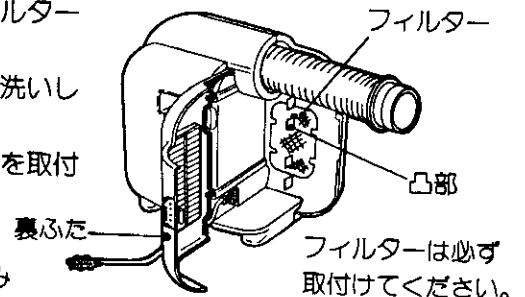

乾燥マット・ホースの収納

- ①乾燥マットは、空気よく抜いてからたたむ。

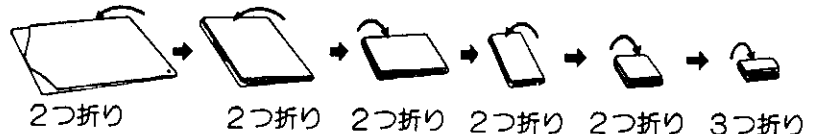

- ②ホース、電源コード、乾燥マットを収納する。

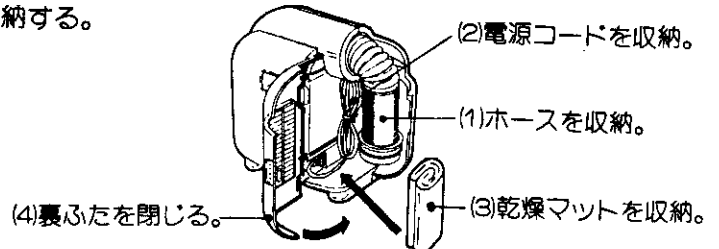

故障かな?と思ったら

故障かな?と思ってもよく調べてみると故障でない場合もあります。
修理を依頼する前に、もう一度次の点をお調べください。

症 状	点 検 す る と こ ろ	処 置
運転しない	電源プラグが確実にコンセントに差し込まれていますか	電源プラグをコンセントに差し込む。
	ヒューズやブレーカーが切れていませんか	○電源プラグを抜いてヒューズ又はブレーカーを確認する。 ○他の暖房器具と併用していないか確認する。
	タイマーつまみは回しましたか	タイマーつまみをセットする。
乾きが悪い 乾燥マットの ふくらみが悪い	乾燥マットが確実に接続されていますか	確実に接続する。
	乾燥マットがねじれていたり、折りたたまれていませんか	温度過昇防止用サーモスタットが働いていることが考えられます。
	吸込口、吹出口がふさがれていませんか	電源プラグを抜いて正しい使用状態に直し、しばらく(5~10分)してから再び電源を入れる。
	本体にふとんがかかっていますか	「乾燥マット・フィルターのお手入れ」参照。
乾燥マット・フィルターが汚れていませんか	「乾燥マット・フィルターのお手入れ」参照。	
温風にならない	タイマーつまみの合わせマークが「送風」位置になっていませんか	「タイマーつまみのセット」を行なう。

以上のことをお調べになり、それでも具合の悪いときは、ご自分で修理なさらないで買い求めの販売店にご相談ください。

保証とアフターサービス (必ずお読みください)

■保証書 (この商品は保証書付きです)

保証書は、必ず「お買い上げ日・販売店名」などの記入をお確かめのうえ、販売店から受けとっていただき、内容をよくお読みのあと大切に保管してください。

- 保証期間はお買い上げの日から1年です。

■修理を依頼されるときは

持込修理

「故障かな?と思ったら」の項目を調べていただき、なお異常のあるときは、使用を中止し、お買い上げの販売店に修理をご依頼ください。

●保証期間中は

修理に際しましては、保証書をご提示ください。保証書の規定に従って、販売店が修理させていただきます。

●保証期間が過ぎているときは

修理すれば使用できる場合には、ご希望により修理させていただきます。

■補修用性能部品の最低保有期間

当社はこのふとん乾燥機の補修用性能部品を、製造打切後6年間保有しています。

- 補修用性能部品とは、その商品の機能を維持するために必要な部品です。

■修理料金の仕組み

修理料金 = 技術料 + 部品代です。

技術料	故障した製品を正常に修理するための料金です。技術教育費、測定機器等設備費、一般管理費等が含まれています。
-----	--

+

部品代	修理に使用した部品代金です。その他修理に付帯する部材等を含む場合もあります。
-----	--

■ご不明な点や修理に関するご相談は

修理に関するご相談並びにご不明な点は、お買い上げの販売店または最寄りの「ご相談窓口」(別添)にお問い合わせください。

■転居されるときは

ご転居によりお買い上げの販売店のアフターサービスを受けられなくなる場合は、前もって販売店にご相談ください。ご転居先での日立の家電品取扱店を紹介させていただきます。

仕様

定格電圧	AC100V 50/60Hz
消費電力	680W
タイマー	電動式タイマー
電源コード	長さ：2m
安全装置	温度過昇防止用サーモスタット(60℃) 温度ヒューズ(152℃)

大きさ	(幅)：320mm
	(奥行)：130mm
	(高さ)：280mm
質量(重量)	2.4kg
付属品	乾燥マット(1500mm×700mm)

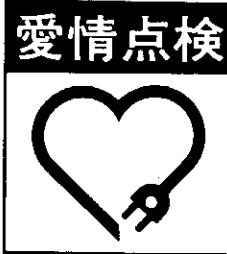

長年ご使用のふとん乾燥機の点検を!

●ふとん乾燥機の補修用性能部品の最低保有期間は、製造打切後6年です。

ご使用の際
このようなことは
ありませんか?

- スイッチを入れても、ときどき運転しないことがある。
- コードを動かすと、通電したり、しなかったりする。
- 運転中に異常な音や振動がある。
- 本体ケースが変形していたり、異常に熱い。
- こげくさい臭いがする。
- その他の異常がある。

お願い

故障や事故防止のため、スイッチを切りコンセントから電源プラグを抜き販売店にご連絡ください。点検・修理についての費用など詳しいことは販売店にご相談ください。

株式会社 日立製作所 株式会社 日立ホームテック

〒105 東京都港区西新橋2-15-12 電話 (03)3502-2111

日立ふとん乾燥機保証書 持込修理

形名	AEH-160	保証期間	本体：1年
*お買い上げ日		平成 年 月 日	
*お客様	ご住所 〒 ご芳名	様	
*販売店	住所 店名		
		電話	()

保証期間内に取扱説明書、本体ラベル等の注意書きにしたがって正常な使用状態で使用していて故障した場合には、本書記載内容にもとづきお買い上げの販売店が無料修理いたします。お買い上げの日から左記の期間内に故障した場合は、商品と本書をお持ちいただき、お買い上げの販売店に修理をご依頼ください。

*印欄に記入のない場合は無効となりますから必ずご確認ください。

- 保証期間内でも次のような場合には有料修理となります。
 - (イ)使用上の誤り、または改造や不当な修理による故障または損傷。
 - (ロ)お買い上げ後の落下、引っ越し、輸送等による故障または損傷。
 - (ハ)火災、地震、水害、落雷、その他の天災地変、公害や異常電圧による故障または損傷。
 - (ニ)車両、船舶にとう載して使用された場合に生じた故障または損傷。
 - (ホ)業務用で使用されて生じた故障または損傷。
 - (ヘ)本書のご提示がない場合。
 - (ト)本書にお買い上げ年月日、お客様名、販売店名の記入のない場合あるいは字句を書き換えられた場合。
- この商品について出張修理をご希望の場合には、出張に要する実費を申し受けます。

- ご転居の場合は事前にお買い上げの販売店にご相談ください。
- 贈答品等で本書に記入してあるお買い上げの販売店に修理をご依頼になれない場合には、別紙の日立家電品ご相談窓口一覧表をご覧のうえ、お近くの窓口にご相談ください。
- 本書は再発行いたしませんので紛失しないよう大切に保存してください。
- 本書は日本国内においてのみ有効です。
Effective only in Japan.

●修理メモ

●保証期間経過後の修理、補修用性能部品の保有期間について詳しくは、取扱説明書をご覧ください。

●この保証書は本書に明示した期間、条件のもとにおいて無料修理をお約束するものです。したがってこの保証書によってお客様の法律上の権利を制限するものではありませんので、保証期間経過後の修理等についてご不明の場合は、お買い上げの販売店または別紙の日立家電品ご相談窓口一覧表の窓口にお問い合わせください。

株式会社 日立製作所

〒105 東京都港区西新橋2-15-12 TEL(03)3502-2111