

# 取扱説明書

保証書つき

(裏表紙が保証書になっています。)

日立ヘアードライヤー  
HD-601H形  
HD-801H形  
HD-1001H形

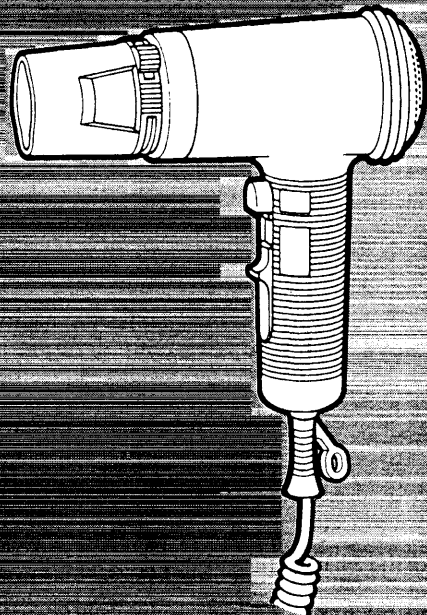

# HITACHI

お買い上げありがとうございます。  
この「取扱説明書」をよくお読みになり、  
正しくご使用ください。  
お読みになった後は、大切に保存して  
ください。



ホテル個室用

## もくじ











安全上のご注意 .....	1~3
各部の名称とはたらき .....	3
使いかた .....	4
点検と手入れのしかた .....	5
仕様 .....	5
保証とアフターサービス .....	6

# 安全上のご注意



- ここに示した注意事項は、製品を安全に正しくお使いいただき、あなたや他の人々への危害や損害を未然に防止するためのものです。
- 注意事項は次のように区分しています。  
いずれも安全に関する重要な内容ですので、必ず守ってください。

 <b>警告</b>	誤った取り扱いをすると人が死亡または重傷を負う可能性が想定される内容。
 <b>注意</b>	誤った取り扱いをすると人が傷害を負う可能性および物的損害のみの発生が想定される内容。





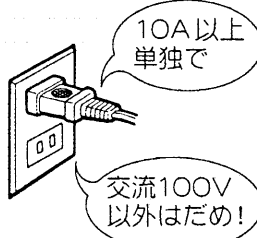

〈絵表示の例〉

	△記号は、 <b>警告・注意</b> を促す内容を示す。 図の中に具体的な注意内容が描かれています。	 「一般的な注意」  「発火注意」
	⊘記号は、 <b>禁止</b> の行為であることを示す。 図の中に具体的な禁止内容が描かれています。	 「分解禁止」  「接触禁止」  「水場での使用禁止」
	●記号は、行為を <b>強制</b> や <b>指示</b> する内容を示す。 図の中に具体的な指示内容が描かれています。	 「一般的な行為」  「電源プラグをコンセントから抜く」

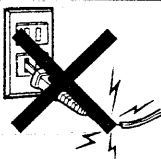

 **警告**

	<p>浴室では使用しない。ただし、洋式ユニットバスの洗面所で使用する場合は、次のことを必ず守る。</p> <ul style="list-style-type: none"> <li>●漏電ブレーカーのある専用電源から電源をとる。</li> <li>●換気扇などで十分な換気が得られるようにする。</li> <li>●水(湯)が本体にかからないところで使用する。 (洋式ユニットバスとは、換気が十分であり、洗い場所を設けず、浴槽内でのみ身体を洗うバスルームです。)</li> </ul>	
	<p>定格10A以上のコンセントを単独で使う。 (他の器具と併用すると分岐コンセント部の異常発熱による発火の原因)</p>	
	<p>交流100V以外の電源は使用しない。 (火災・感電の原因)</p>	

## ⚠ 警告

	水につけたり、ぬれた手で使用しない。また、湿気の多い所に放置しない。(ショート・感電の原因)	
	引火性のもの(ガソリン・ベンジン・シンナーなど)の近くで使用しない。(爆発・火災の原因)	
	子供だけで使わせたり、幼児の手の届くところで使わない。(感電・やけど・けがの原因)	
	吸込口や吹出口をふさいだり、ヘアピンなどの異物を入れない。(火災・感電の原因)	
	電源コードや電源プラグが傷んだり、コンセントの差し込みがゆるいときは使用しない。(感電・ショート・発火の原因)	
	電源コードを傷つけたり、加工したり、無理に曲げたり、引っ張ったり、本体に巻きつけたりしない。(火災・感電・やけどの原因)	
	温風が出たり、出なかつたりしたときは使用を中止する。(電源コードが内部断線していることがあり、火災・感電・やけどの原因)	
	使用後は必ず切替つまみを「OFF」にする。(火災・事故の原因)	
	改造はしない。また修理技術者以外の方は、分解・修理をしない。(火災・感電・けがの原因)	

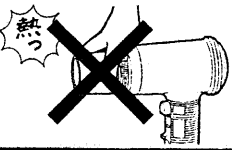
## ⚠ 注意

	使用中や使用直後のノズルは熱くなっていますので、手を触れない。(やけどの原因)	
	通電したまま放置しない。(火災の原因)	
	毛髪の乾燥、整髪以外の使用、乳幼児への使用は避ける。(火災・やけど・故障の原因)	

## ⚠️ 注意



使用中、髪が吸込口に吸い込まれないようにする。  
(やけど・故障の原因)

電源プラグを抜くときは、電源コードを  
持たずに、必ず電源プラグを持って抜く。  
(感電・ショート・発火の原因)

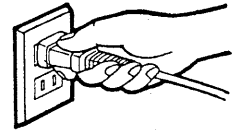

## 各部の名称とはたらき

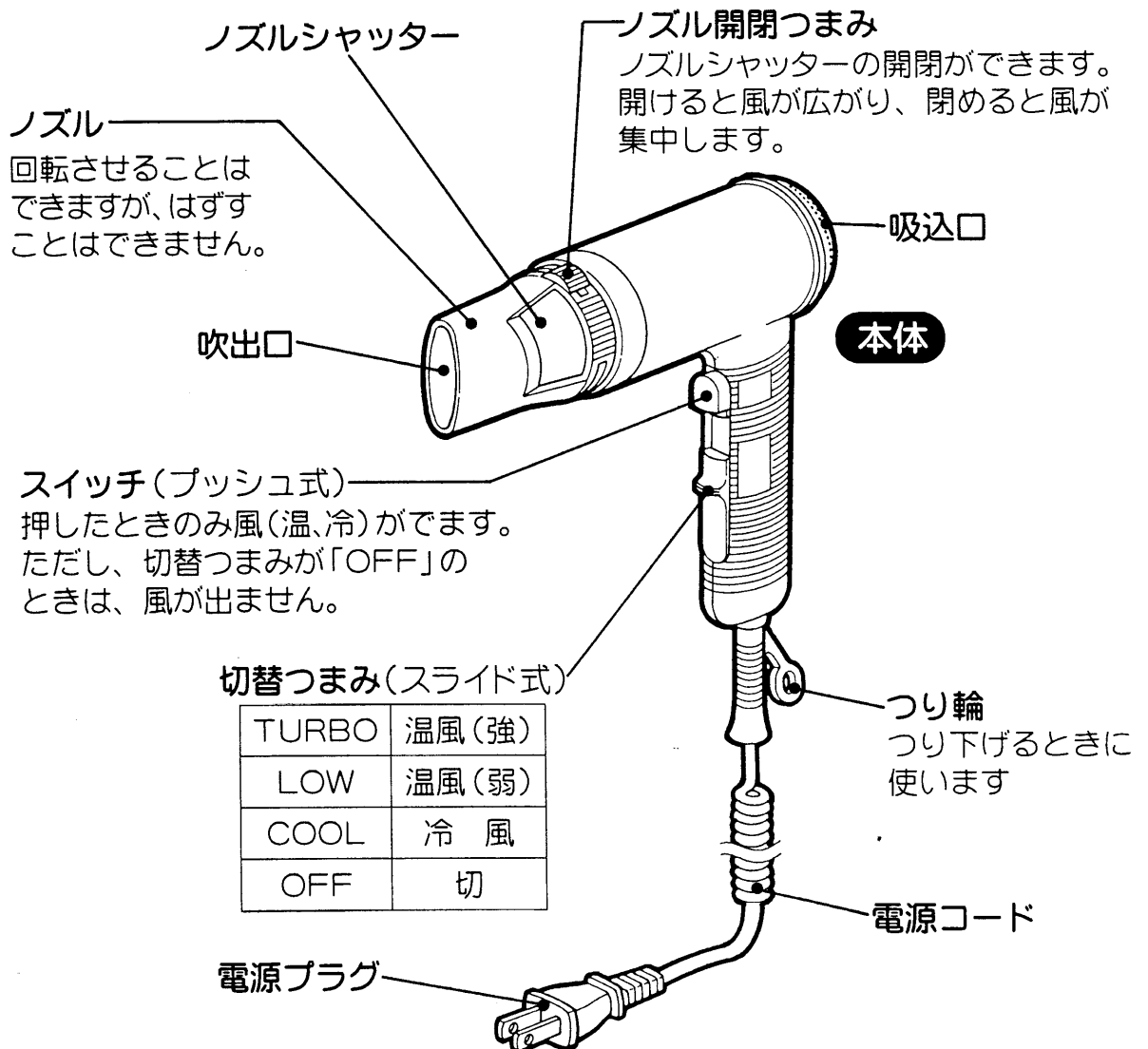

# 使いかた

- 1** 切替つまみをスライドさせてお好みの位置に合わせます。  
「OFF」↔「COOL」↔「LOW」↔「TURBO」に切り替わります。

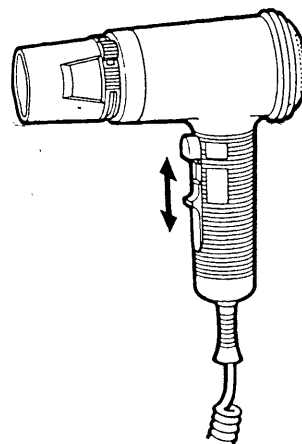

- 2** スイッチを押します。  
切替つまみをお好みの位置に合わせた後、押しますと風(温、冷)がでます。

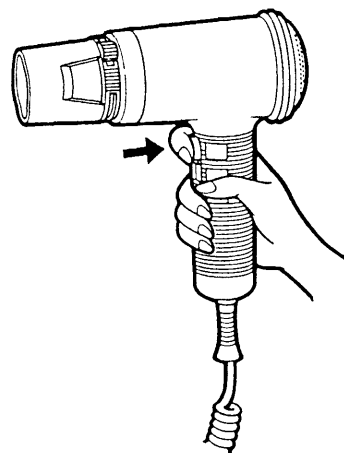

- 3** ご使用後は、必ず切替つまみを「OFF」にします。

## ノズルシャッターの使いかた

ノズル開閉つまみを移動させることにより、下図のように風の幅が変わられます。

風を集中させたいとき (整髪など)

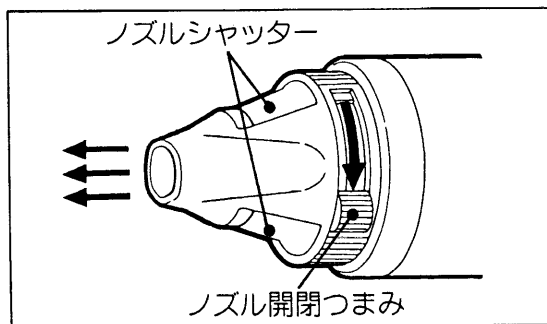

ノズルシャッターを閉める

風を幅広くしたいとき (乾燥など)

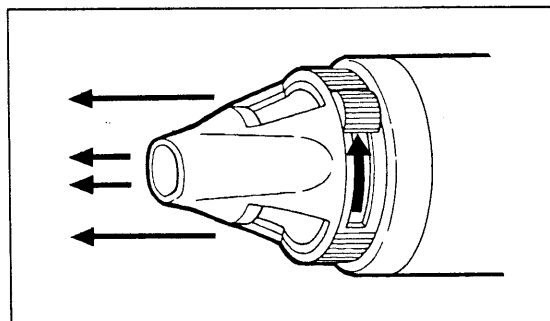

ノズルシャッターを開ける

# 点検と手入れのしかた

- 定期的に点検を行ってください。
- 電源コードには寿命があります。1年半～2年毎に交換されることをおすすめします。

## ■電源コードがいたんでいませんか。

- 特に図に示す所はよく屈曲されますので、注意して点検してください。
- 電源コードの点検は、切替つまみを「COOL」にして行ってください。
- スイッチを押しても風がでない。または風が出たり、出なかつたりしたときは、使用を中止してお買い上げの販売店に修理を依頼してください。  
電源コードの内部断線が考えられますので、そのまま使用されますと感電・発火・やけどの原因になります。

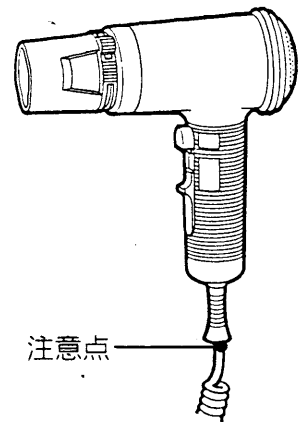

## ■正常に動作していますか。

- 切替つまみを「COOL」「LOW」「TURBO」の各位置でスイッチを押したとき、正しく動作するか点検してください。
- 吹出口や吸込口にゴミが付着して目づまりしていないか点検してください。目づまりしている場合は、温風状態で使用中に冷風になったり、非常に熱くなったりすることがあります。
- コンセントにがたつきがないか点検してください。

## ■お手入れ

本体の汚れは、中性洗剤を含ませて固く絞った布でふき取ってください。ベンジン、シンナーなどは使用しないでください。(変形・変色の原因)

# 仕 様

	HD-601H	HD-801H	HD-1001H
電 源	AC100V 50Hz-60Hz 共用		
消 費 電 力	600W/400W	800W/500W	1000W/600W
スイッチ切替	スイッチ……………PUSH ON 切替つまみ……………OFF-COOL-LOW-TURBO		
ファン回転数	12,000回転/分(TURBO時)		12,200回転/分(TURBO時)
温 風 温 度	80℃(周囲温度30℃)	100℃(周囲温度30℃)	
2重温度過昇防止装置	温度ヒューズ…184℃、サーモスタット…(80℃)		

# 保証とアフターサービス (必ずお読みください)

## 保証書(一体)

- この商品は保証書つきです。
- 保証書は、必ず「お買い上げ日」・「販売店名」などの記入をお確かめの上、販売店から受け取っていただき、内容をよくお読みの後、大切に保存してください。

保証期間

お買い上げ日から1年間

## 修理を依頼されるときは

持込修理

5ページに従って調べていただき、なお異常のあるときは、使用を中止し、お買い上げの販売店にご相談ください。

### ■ 保証期間中は

修理に際しましては、保証書をご提示ください。  
保証書の規定に従って、販売店が修理させていただきます。

### ■ 保証期間が過ぎているときは

修理すれば使用できる場合には、ご希望により有料で修理させていただきます。

## 補修用性能部品の最低保有期間

- 当社は、このヘアードライヤーの補修用性能部品を製造打切後最低6年間保有しています。
- 補修用性能部品とは、その製品の機能を維持するために必要な部品です。

## ご不明な点や修理に関するご相談は

- 修理に関するご相談並びにご不明な点は、お買い上げの販売店または別紙の「日立家電品ご相談窓口一覧表」の窓口にお問い合わせください。

### 愛情点検



### ●長年ご使用のヘアードライヤーの点検を!

こんな症状はありますか。

- 電源コードや電源プラグが異常に熱くなる。
- 風が出たり出なかったりする。
- 本体が変形していたり、こげくさい臭いがする。
- その他の異常・故障がある。

お願い

故障や事故防止のため、スイッチを「OFF」にし、電源プラグをコンセントから抜いて、必ず販売店にご相談ください。

株式会社 日立製作所

〒105-8430 東京都港区西新橋2-15-12  
電話 (03) 3502-2111

九州日立マクセル株式会社

〒822-1296 福岡県田川郡方城町大字伊方4680  
電話 (0947) 22-0585

# 日立ヘアードライヤー保証書

持込修理

形 名	HD-601H・HD-801H・HD-1001H	保証期間	本体：1年
※お買い上げ日	平成 年 月 日		
※お客様	お名前	様	
	ご住所	〒 電話 ( )	
※販売店	住 所 店 名	〒 電話 ( )	

※印欄に記入のない場合は無効となりますから必ずご確認ください。

保証期間内に取扱説明書などの注意書きにしたがった正常なご使用状態で故障した場合には、本書記載内容にもとづきお買い上げの販売店が無料修理いたします。お買い上げの日から上記の期間内に故障した場合は、商品と本書をお持ちいただき、お買い上げの販売店に修理をご依頼ください。

- 保証期間内でも次のような場合には有料修理となります。
    - (イ) 使用上の誤り、または改造や不当な修理による故障または損傷。
    - (ロ) お買い上げ後の、落下、引越し、輸送などによる故障または損傷。
    - (ハ) 火災、地震、水害、落雷、その他の天災地変、公害や異常電圧による故障または損傷。
  - (二) 車両、船舶にとう載して使用された場合に生じた故障または損傷。
  - (ホ) ホテル個室以外のサウナなど、業務用に使用されて生じた故障または損傷。
  - (ヘ) 本書のご提示がない場合。
  - (ト) 本書にお買い上げ年月日、お客様名、販売店名の記入のない場合あるいは字句を書き換えられた場合。
- この商品について出張修理をご希望の場合には、出張に要する実費を申し受けます。
  - ご転居の場合は事前にお買い上げの販売店にご相談ください。
  - 本書に記入してあるお買い上げの販売店に修理をご依頼になれない場合には、別紙の日立家電品ご相談窓口一覧表の窓口にご相談ください。
  - 本書は再発行いたしませんので紛失しないように大切に保存してください。

- この保証書は本書に明示した期間、条件のもとにおいて無料修理をお約束するものです。したがってこの保証書によってお客様の法律上の権利を制限するものではありませんので、保証期間経過後の修理などについてご不明の場合は、お買い上げの販売店または別紙の日立家電品ご相談窓口一覧表の窓口にお問い合わせください。
- 保証期間経過後の修理、補修用性能部品の保有期間について詳しくは、取扱説明書をご覧ください。
- 本書は日本国内においてのみ有効です。 Effective only in Japan.

修理メモ

 株式会社 日立製作所

〒105-8430 東京都港区西新橋2-15-12 電話 (03) 3502-2111