

取扱説明書

保証書つき

(裏表紙が保証書になっています。)

HITACHI

日立マイナスイオンブラシ

IB-N600形

5時間充電・交流式両用

一般家庭用



お買い上げありがとうございます。

この「取扱説明書」をよくお読みになり、正しくご使用ください。

お読みになった後は、大切に保存してください。

目次

安全上のご注意	2~4
各部の名称と働き	5
使い方	6~9
充電のしかた	6~7
交流式での使いかた	8
ブラッシングのしかた	9
お手入れ	10
製品を廃棄するときのお願い	11~12
「故障かな」と思ったときは	13
保証とアフターサービス	14
仕様	15





T4902530636260

安全上のご注意



ここに示した注意事項は、製品を安全に正しくお使いいただき、あなたや他の人々への危害や損害を未然に防止するためのものです。

注意事項は次のように区分しています。

いずれも安全に関する重要な内容ですので、必ず守ってください。

 警告	取り扱いを誤った場合、使用者が死亡または重傷を負うことが想定される危害の程度。
 注意	取り扱いを誤った場合、使用者が傷害を負うことが想定されるか、または物的損害の発生が想定される危害・損害の程度。





< 絵表示の例 >

	<p>⊘ 記号は、「禁止」(しないでください)を示します。</p> <p>⊘ 「分解禁止」 ⊘ 「水場での使用禁止」</p> <p>⊘ 「水ぬれ禁止」 ⊘ 「ぬれ手禁止」</p>
	<p>● 記号は、「強制」(必ずしてください)を示します。</p> <p>● 「一般的な行為」</p> <p>● 「電源プラグをコンセントから抜く」</p>

お読みになった後は、お使いになる方がいつでも見られる所に必ず保存してください。



警告

	<p>交流100V以外の電源は使用しない。 (火災・感電の原因)</p>
	<p>電源コードや電源プラグが傷んだり、コンセントの差し込みがゆるいときは使用しない。 (感電・ショート・発火の原因)</p>
	<p>電源コードを傷つけたり、無理に曲げたり、引っ張ったり、ねじったり、たばねたり、重い物を載せたり、はさみ込んだり、加工したりしない。 (電源コードが破損し、火災・感電の原因)</p>
	<p>ヘアピンなどの異物をマイナスイオン吹出口に入れない。(火災・感電・事故の原因)</p>
	<p>使用中、本体に直接スプレー(整髪剤や殺虫剤など)をかけない。(火災・事故の原因)</p>
	<p>子供には使わせない。また、幼児の手の届く所には置かない。(感電・けがの原因)</p>
	<p>本体と電源アダプターは絶対に水洗いしない。また、水につけたり、水をかけたりしない。 (感電・ショートの原因)</p>
	<p>浴室など水のかかるところや、湿気の多いところでは使用しない。(感電・ショートの原因)</p>
	<p>お手入れの際は必ず電源プラグをコンセントから抜く。 (感電・けがの原因)</p>

安全上のご注意

警告



ぬれた手で使用しない。(感電・ショートの原因)



改造はしない。また、修理技術者以外の方は、分解したり修理しない。(火災・感電・けがの原因)
修理は販売店にご相談ください。

注意



電源プラグや器具用プラグを抜くときは、コードを持たずに必ずプラグ部分を持って抜く。
(感電・ショート・発火の原因)

電源プラグや器具用プラグにほこりが付着しないように定期的に掃除する。(感電・ショート・発火の原因)

クッションブラシは水滴を十分に拭き取り、乾燥した状態で充電する。(ショート・発熱によるやけどの原因)



使用時以外は、電源プラグをコンセントから抜く。
(けがや火傷、絶縁劣化による感電・漏電火災の原因)



付属の電源アダプターで他の商品を充電しない。
(ショート・異常発熱による発火の原因)

毛髪の手入れ以外には使用しない。また、幼児やペットへの使用は避ける。(事故・故障の原因)

車などで移動中は使用しない。(事故の原因)

落としたり、強い衝撃を与えたりしない。
(けが・故障の原因)

各部の名称と働き

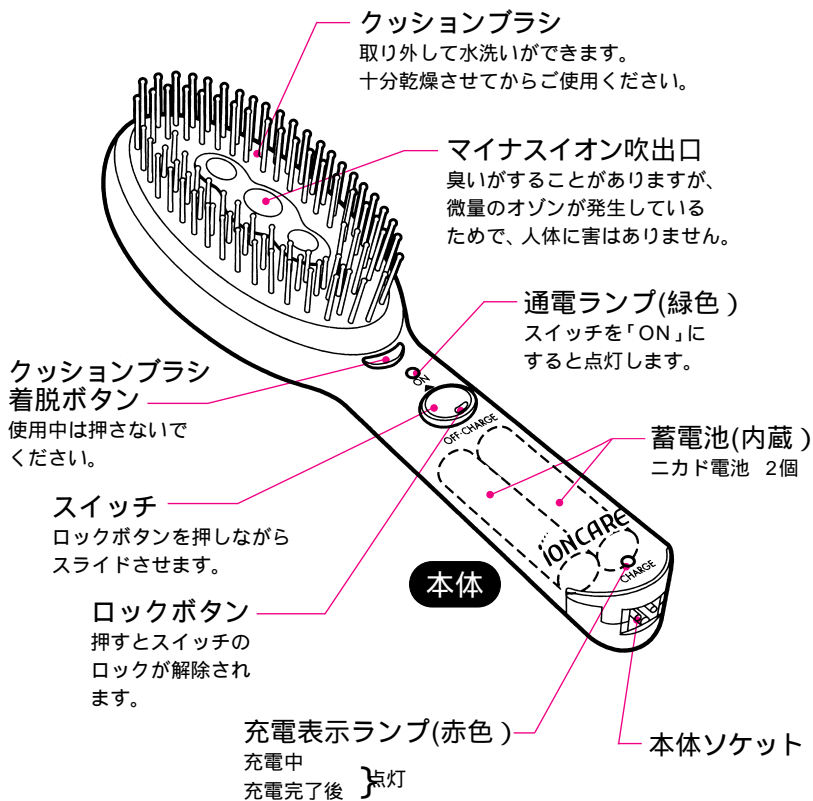

電源アダプター

電源プラグ
コンセントに
根元まで差し
込みます。

器具用プラグ

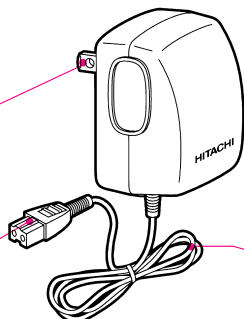

電源コード

● 使いかた

⚠ 警告

ぬれた手で電源アダプターをコンセントに抜き差ししない。(感電・けがの原因)

浴室など水のかかるところや、湿気の多いところでは使用しない。
(感電・ショートの原因)

⚠ 注意

クッションブラシは水滴を十分にふき取り、乾燥した状態で充電する。
(ショート・発熱によるやけどの原因)

充電のしかた

初めてご使用になる前に、充電してください。

電源は必ず交流100Vで、付属の電源アダプターを使用してください。

- 1 スイッチを「OFF・CHARGE」にして、電源アダプターを本体とコンセントに接続する。

注意

スイッチが「ON」状態では充電できません。

スイッチは「OFF・CHARGE」

充電表示ランプは充電中および充電完了後も } 点灯

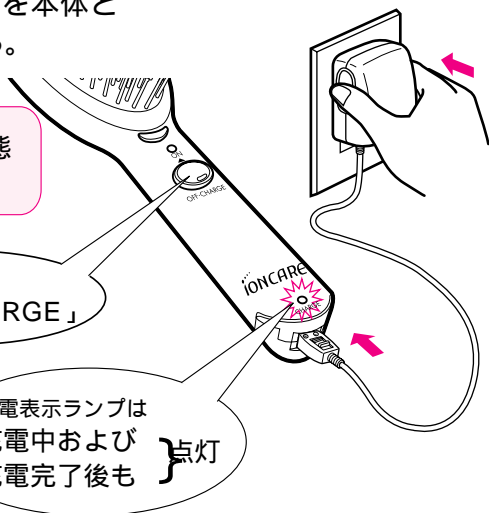

- 2 充電完了後、電源アダプターをコンセントと本体から抜く。

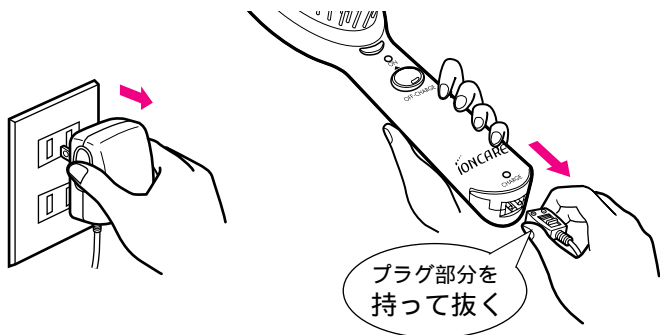

充電中、電源アダプターと本体が少し熱くなることがありますが、異常ではありません。

標準充電時間は5時間です。

1回の充電で約30日間使用できます。(1日5分間の使用で)

蓄電池の性能を十分に発揮させるために

- (1) 3カ月以上使用しなかった場合は、充電してからご使用ください。
- (2) 本器が動かなくなった場合でも、スイッチを「ON」にしたまま放置しないでください。
- (3) 使用の都度充電しないでください。
- (4) 周囲温度が0 ~ 40 以内で充電してください。

使いかた

交流式での使いかた



警告

浴室など水のかかるところや、湿気の多いところでは使用しない。
(感電・ショートの原因)

- 1 電源アダプターを本体とコンセントに接続して、スイッチを「ON」にする。

蓄電池が完全に放電していると、通電ランプが点灯しないときがあります。そのようなときは、約1分間充電してからご使用ください。

- 2 使用後は、スイッチを「OFF・CHARGE」にして、電源アダプターをコンセントと本体から抜く。

お願い

交流式として使用される場合も蓄電池は消耗しますので、2カ月に1回は充電してください。

ブラッシングのしかた

1 ブラッシングしやすい状態にする。

シャンプーしたときは
水分をとる。

タオル
ドライ

タオルまたはドライヤーで
7分乾きにします。



髪が乾いているときは
湿らす。

蒸しタオルや
セッローションで
湿らせます。



2 スイッチを「ON」にしてブラッシングする。

- 1 始めは毛先のもつれをほぐすようにします。
- 2 次に髪全体を根元からゆっくりとブラッシングします。

セミロングで3分間のブラッシングが目安です。

3 湿った髪が気になる場合は、ドライヤーなどで乾かす。

乾燥し過ぎるとマイナスイオンの効果が薄れます。

縮れ毛の人や毛髪のくせが強い人、細く柔らかい人、髪が短い人、縮れ毛矯正パーマをあてて間もない人、もともと髪質がしっとりしている人には効果が現れにくいことがあります。

臭いがすることがありますが、微量のオゾンが発生しているため
人体に害はありません。

お手入れ



警告

本体と電源アダプターは絶対に水洗いしない。また、水につけたり、水をかけたりしない。(感電・ショート・発火の原因)

お手入れの際は、必ず電源プラグをコンセントから抜く。(感電・けがの原因)

1 クッションブラシをはずす。

クッションブラシ着脱ボタンを押しながら矢印方向にスライドさせる。

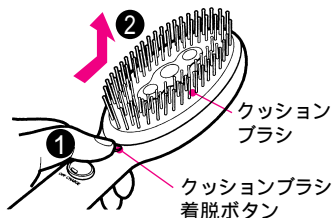

2 クッションブラシを水洗いして、日陰で自然乾燥させる。

クッションブラシに付着した髪の毛などは歯ブラシなどで取り除いてください。

注意

熱湯は使用しない。(変形・故障の原因)

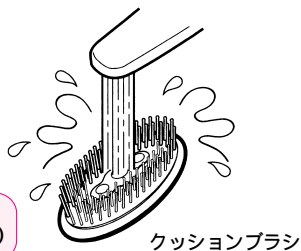

3 クッションブラシを取り付ける。

クッションブラシ裏側の印をクッションブラシ着脱ボタン側に向けて、本体に添わせながら矢印方向にスライドさせる。

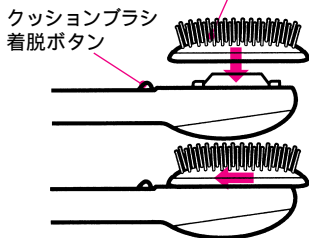

本体の汚れは、水か薄めた台所用洗剤(中性)を含ませて固く絞った布で、ふき取ってください。

注意

アルコール、ベンジン、シンナーなどは使用しない。(変形・変色の原因)



警告

製品を廃棄するとき以外は分解しない。

この製品には、ニカド電池を使用しております。ニカド電池はリサイクル可能な貴重な資源です。ご使用済み製品の廃棄に際しては、ニカド電池を取りはずしていただき、製品のお買い求めのお店、または、ニカド電池のリサイクル協力店へお持ちいただき、リサイクルへご協力をお願いいたします。



ニカド電池はリサイクルへ

ニカド電池の取りはずしかた

- 1 マイナスイオンブラシの通電ランプが消灯するまで、スイッチを「ON」にしてニカド電池を放電させる。
- 2 クッションブラシをはずす。
- 3 ネジ2本を+ドライバーではずし、上カバーと下カバーをはずして、リード線を基板の近くで切る。
- 4 スwitchを-ドライバーではずす。
-ドライバーをスイッチと本体の間に差し込んで、はずす。

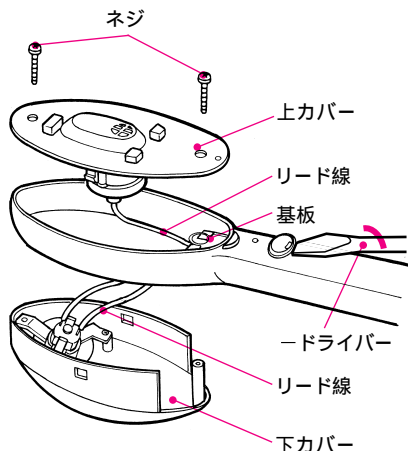

製品を廃棄するときのお願い

- 5 内ケースAと内ケースBを本体ケースから取り出す。

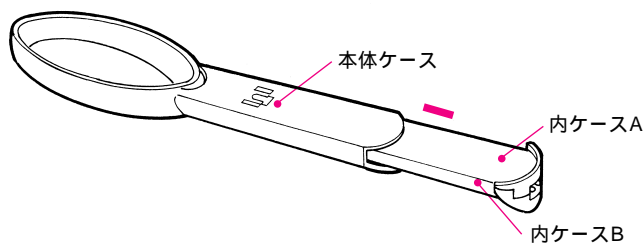

- 6 内ケースAを内ケースBからはずし、ニカド電池を取り出し、リード線を端子の近くで切る。

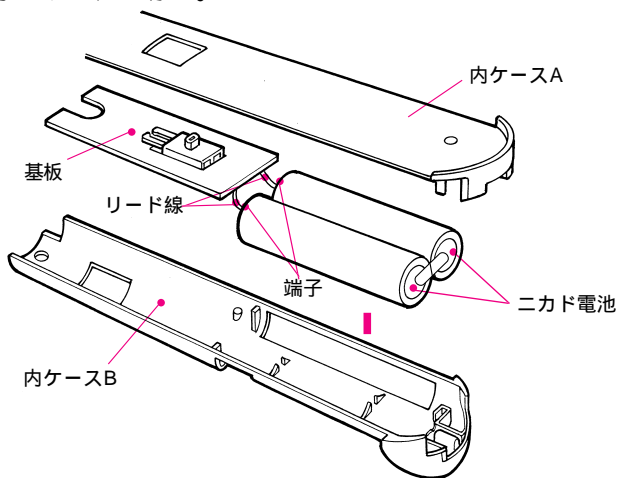

注意

取り出したニカド電池は+ - の端子を接触させない。(ショート・やけどの原因)

「故障かな」と思ったときは

修理を依頼される前に、次のことをお調べください。

症状	点検
充電ができない。	スイッチが「ON」になっていませんか
使用回数が少ない。	使用の都度、充電していませんか。 動かなくなるまで放電させた後、充電してください。
特有の臭いがする。	微量のオゾンが発生しているため、 人体に害はありません。
マイナスイオン吹出口の中で火花が発生する。	電極の汚れによる異常放電です。直ちに 使用を中止してください。
充電中、充電表示ランプが点灯したり、消えたりする。	電源プラグと器具用プラグを根元まで 差し込んでいますか。 点検後も異常がある場合は、電源コード が内部断線していることが考えられます ので、使用を中止してください。 (火災・感電・やけどの原因)

以上のことをお調べになり、それでも具合が悪いときは、ご自分で修理なさらないで、お買い上げの販売店にご相談ください。

保証とアフターサービス(必ずお読みください。)

保証書(一体)

この商品は保証書つきです。

保証書は、必ず「お買い上げ日」・「販売店名」などの記入をお確かめのうえ、販売店から受け取っていただき、内容をよくお読みの後、大切に保存してください。

保証期間	お買い上げ日から1年間
------	-------------

修理を依頼されるときは

持込修理

13ページに従って調べていただき、なお異常があるときは使用を中止し、必ずお買い上げの販売店にご相談ください。

保証期間中は

修理に際しましては、保証書をご提示ください。

保証書の規定に従って、販売店が修理させていただきます。

保証期間が過ぎているときは

修理すれば使用できる場合には、ご希望により有料で修理させていただきます。

補修用性能部品の保有期間

当社は、マイナスイオンブラシの補修用性能部品の製造打ち切り後6年間保有しています。

補修用性能部品とは、その製品の機能を維持するために必要な部品です。

ご不明な点や修理に関するご相談は

修理に関するご相談並びにご不明な点は、お買い上げの販売店または別紙の「日立家電品ご相談窓口一覧表」の窓口にお問い合わせください。

仕様

電源	電源アダプター (KH-40)	AC100V 50-60Hz 共用	
	本 体	蓄電池(ニカド電池DC1.2V、500mAh)2個	
充 電 時 間		5時間	
質 量		本体：約190g	電源アダプター：約240g

長年ご使用のマイナスイオンブラシの点検を！		
愛情点検 	こんな症状はありませんか	お願い
	<p>電源アダプターが異常に熱くなる。</p> <p>本体が変形していたり、こげくさい臭いがする。</p> <p>その他の異常・故障がある。</p>	<p>故障や事故防止のため、スイッチを「OFF」にし、電源プラグをコンセントから抜いて、必ず販売店にご相談ください。</p>

日立 ホーム&ライフソリューション株式会社

〒105-8430 東京都港区西新橋2-15-12 電話(03)3502-2111

九州日立マクセル株式会社

〒822-1296 福岡県田川郡方城町大字伊方4680 電話(0947)22-0585

日立マイナスイオンブラシ保証書

持込修理

形 名		IB-N600	保証期間	本体：1年
お買い上げ日		平成 年 月 日		
お客様	お名前	様		
	ご住所	〒 電話 ()		
販売店	住所名	〒 電話 ()		

印欄に記入のない場合は無効となりますから必ずご確認ください。

保証期間内に取扱説明書などの注意書きにしたがった正常なご使用状態で故障した場合には、本書記載内容にもとづきお買い上げの販売店が無料修理いたします。

お買い上げの日から上記の期間内に故障した場合には、商品と本書をお持ちいただき、お買い上げの販売店に修理をご依頼ください。

1.保証期間内でも次のような場合には有料修理となります。

- (イ) 使用上の誤り、または改造や不当な修理による故障または損傷。
- (ロ) お買い上げ後の落下、引っ越し、輸送などによる故障または損傷。
- (ハ) 火災、地震、水害、落雷、その他の天災地変、公害や異常電圧による故障または損傷。
- (ニ) 車両、船舶にとり載して使用された場合に生じた故障または損傷。
- (ホ) 業務用など一般家庭以外で使用されて生じた故障または損傷。
- (ヘ) 本書のご提示がない場合。
- (ト) 本書にお買い上げ年月日、お客様名、販売店名の記入のない場合あるいは字句を書き換えられた場合。

- 2.この商品は持込修理の対象商品です。郵送などで修理依頼された場合の送料などはお客様の負担となります。また、出張修理をご希望の場合には、出張に要する実費を申し受けます。
- 3.ご転居の場合は事前にお買い上げの販売店にご相談ください。
- 4.贈当品などで本書に記入してあるお買い上げの販売店に修理をご依頼になれない場合には、別紙の日立家電品ご相談窓口一覧表の窓口にご相談ください。
- 5.本書は再発行いたしませんので紛失しないよう大切に保存してください。

この保証書は本書に明示した期間、条件のもとにおいて無料修理をお約束するものです。したがってこの保証書によってお客様の法律上の権利を制限するものではありませんので、保証期間経過後の修理などについてご不明の場合は、お買い上げの販売店または別紙の日立家電品ご相談窓口一覧表の窓口にお問い合わせください。

保証期間経過後の修理、補修用性能部品の保有期間について詳しくは、取扱説明書をご覧ください。本書は日本国内においてのみ有効です。 Effective only in Japan

修理メモ

 **日立 ホーム&ライフソリューション株式会社**

〒105-8430 東京都港区西新橋2-15-12 電話(03)3502-2111