

保証書付保証書はこの取扱説明書の裏表紙についていますので、
お買い上げの販売店の記入をお受けください。**家庭用**

充電式掃除機

エッチエッチシー 1 2 ブイ

型式 HHC-12V

このたびは、充電式掃除機をお求めいただき、まことにありがとうございました。
この「取扱説明書」をよくお読みになり、正しくご使用ください。
なお、お読みになった後は、大切に保管し、必要なときお読みください。

目次

■ 安全のために必ずお守りください	2
■ 使用上のご注意	5
■ 付属品	5
■ 各部のなまえと準備	6
■ 充電をする	8
■ 運転をする	9
■ カークリーナーとして使う	10
■ ごみの捨てかた	11
■ お手入れのしかた	12
■ 製品を廃棄するときのお願い	13
■ 故障かな?と思ったら	15
■ 仕様	16
■ 保証とアフターサービス	17
■ ご相談窓口	17
■ 保証書	裏表紙

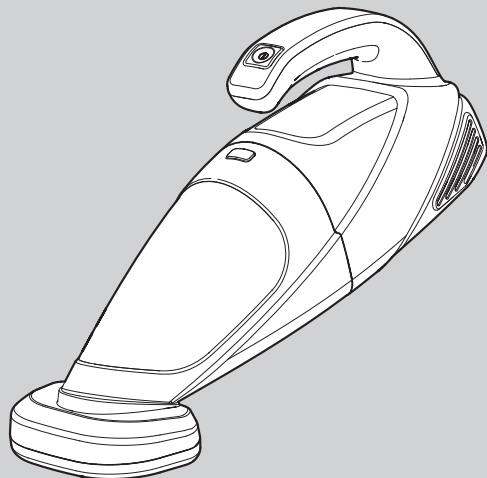



- この充電式掃除機は一般家庭用です。他の用途でのご使用はしないでください。思わぬ事故の原因となります。
- この製品は日本国内家庭用です。電源電圧や電源周波数の異なる海外では使用できません。
またアフターサービスもできません。
- 地震・火災など緊急時や異常時には、直ちに充電台の電源プラグまたはシガレットアダプターを抜き、ご使用を中止してください。

安全のため必ずお守りください

ご使用前に、この「安全のため必ずお守りください」をよくお読みのうえ、正しくお使いください。ここに示した注意事項は、製品を安全に正しくお使いいただき、あなたや他の人々への危害や損害を未然に防止するためのものです。いずれも安全に関する重要な内容ですので、必ず守ってください。





■ 誤った使いかたをしたときに生じる危害や損害の程度を、次の表示で区分して説明しています。

 危険	この表示を無視して誤った取扱いをすると、人が死亡または重傷を負う危険が切迫して生じることが想定される内容を示しています。
 警告	この表示を無視して誤った取扱いをすると、人が死亡または重傷を負うことが想定される内容を示しています。
 注意	この表示を無視して誤った取扱いをすると、人が傷害を負う可能性または物的損害の発生が想定される内容を示しています。

■ お守りいただく内容を次の図記号で説明しています。(次は図記号の一例です)

 してはけない「禁止」内容です。	 必ず実行していただく「指示」内容です。
--	---

本体、充電台およびパワーブラシノズルについて

 危険	
 分解禁止 絶対に分解したり、修理・改造しない 漏液・発熱・発火の原因になります。 ●修理は販売店またはご相談窓口にご相談ください。	 禁止 本体や充電台の各端子、プラグ、ジャックを金属類でショートさせない アルミサッシ、引き戸のレール、ステンレス流し台、スチール机、ネックレス、ヘアピンなどの金属類でショートさせると内蔵電池が破裂・発火する原因になります。
 禁止 本体や充電台の各端子、プラグ、ジャックに水分や液体を付着させない 内蔵電池が破裂したり、製品が発火・故障する原因になります。	 禁止 火の中に投入したり、加熱しない 内蔵電池が破裂・発火する原因になります。

 警告	
 禁止 専用の充電台およびシガレットアダプター以外は絶対に使用しない 電池の漏液・発熱・破裂・発火の原因になります。	 ぬれ手禁止 ぬれた手で、電源プラグの抜き差しをしない 感電の原因になります。
 電源プラグを抜く お手入れ・点検の際は、電源プラグを抜く 電源プラグを抜かず作業すると、感電やけがをすることがあります。	 清掃 電源プラグの埃などは定期的に乾いた布でふき取る 電源プラグに埃などがたまると、湿気などで絶縁不良となり、火災の原因になります。
 差し込む 電源プラグは根元まで確実に差し込む 差し込みが不完全ですと、感電や発熱による火災の原因になります。	 水ぬれ禁止 屋内・車内専用です 雨や水でぬらさないでください。感電したり、故障の原因になります。

警告



禁止

電源コード・電源プラグを傷つけない

パワーブラシノズルに巻き込ませたり、傷つけたり、無理に曲げたり、ねじったり、引っ張ったり、重いものを載せたりしない。コードが破損し、火災・感電の原因になります。



禁止

コンセントや配線器具の定格を超える使いかたや、交流 100V 以外での使用はしない

定格を超えると、コンセント部が異常発熱し、火災の原因になります。



禁止

引火性のものの近くで使用しない

ガソリン・ベンジン・シンナーなどに引火し、爆発や火災の原因になります。



禁止

導電性・可燃性のもの、火の消えていないものを吸わせない

金属粉・コピー用トナー・燃え殻・たばこ・線香などは火災や故障の原因になります。



禁止

吸込口や排気口に金属類・ピン・コインなどを入れない、差し込まない

感電・火災・故障の原因になります。



水ぬれ禁止

浴室で使用しない。水洗いしたり、ぬれた雑巾で拭かない

感電・故障の原因になります。



水ぬれ禁止

浴室の近く・洗面所・台所など湿気の多いところや水にぬれるところでは充電しない

感電・発火・異常発熱の原因になります。



接触禁止

パワーブラシノズルの回転ブラシに手足の指や髪の毛およびマフラーなどを触れさせない

巻き込まれてけがをします。

●特に乳幼児だけで使わせたり、手の届く場所で使用したり、放置しない。



使用をやめる

異常・故障時はすぐに使用をやめる

火災・感電・けがの原因になります。

●すぐに運転スイッチを切り、充電台の電源プラグをコンセントから抜いて、お買い上げの販売店へ点検・修理を依頼してください。

《異常・故障時の例》・充電台の電源コードやプラグが損傷したり異常に熱い。

・運転スイッチを押しても、運転しない。

・いつもより異常に熱くなったり、こげくさいにおいがする。

注意



プラグを持つ

コンセントから抜くときは、電源コードを持たずに電源プラグを持って抜く

感電やショートして発火することがあります。



禁止

パワーブラシノズル、すき間ノズルやブラシノズルを掴んで本体を持たない

本体が落下し、故障やけがの原因になります。



火気禁止

炎や高温部に近づけない

排気の風で炎があおられ、火災の原因になります。また、本体の熱変形や故障の原因になります。



禁止

パワーブラシノズル、すき間ノズル、ブラシノズルやダストボックスおよびフィルターユニットを付けずに掃除しない
床を傷つけたり、故障の原因になります。

安全のため必ずお守りください (つづき)

⚠ 注意



禁止

吸込口や排気口をふさがない

過熱による本体の変形や発火の原因になります。



禁止

本体や充電台に乗らない

乳幼児が転倒してけがをしたり、床面を傷つける原因になります。



禁止

本体や充電台を引きずらない

床面を傷つける原因になります。



禁止

充電台や本体にカバーをかけない

発火・異常発熱の原因になります。

シガレットアダプターおよび車内での使用について

⚠ 警告



禁止

走行中は運転者による本製品の操作は絶対にしない

事故の原因になります。



指示

エンジンをかけた状態で接続して使用する

エンジンをかけずに使用すると、車のバッテリーが消耗しエンジンがからなくなることがあります。



禁止

シガレットアダプターはDC12V車以外には絶対に使用しない

発火や故障の原因になります。



指示

使用時やお手入れ時以外は、シガレットアダプターを抜く

長期間挿入したままにすると、車のシガーライター機能が正常に動作しない場合があります。



禁止

シガレットアダプターを接続したままでエンジンをかけない

車種によってはエンジン始動時に瞬間的に規定以上の電圧が流れ、故障の原因になります。



禁止

シガレットアダプターのコードを束ねて使用しない

コードが過熱・変形・ショートする原因になります。



禁止

本体を車内で保管しない

夏季の高温・冬季の低温で内蔵電池が破裂・漏液したり劣化する原因になります。



指示

シガーライターソケットから抜くときは、シガレットアダプターのコネクターを持って抜く

感電やショートして発火することがあります。

⚠ 注意



禁止

シガレットアダプターが傷んだり、シガーライターソケットへの差し込みがゆるいときは使用しない

感電・ショート・発火の原因になります。



ぬれ手禁止

ぬれた手でシガレットアダプターを抜き差ししない

感電の原因になります。

使用上のご注意

- 本体を持ち運ぶときは、吸込口を下に向けて持たない
吸込んだゴミがこぼれることがあります。持ち運ぶときは、本体を水平または吸込口を上に向けて持ってください。
- 次のようなものは吸わせない
除湿剤・多量の粉体（消火器の粉・小麦粉・しっくいやコンクリート粉・灰など）・ペットなどの排泄物が付着したもの・水や液体・湿ったゴミ・ガラス・ピン・針・つまようじなどは、故障の原因になります。
- 多量のゴミや粉末状のゴミを集中して吸わせない
ゴミ詰まりや目詰まりをおこす場合があります。多量のゴミを吸わせるときは、少しずつ吸わせてください。
- カーペットのフリンジや長いひもなどを吸わせない
パワーブラシノズルに巻き付いて回転が止まる原因になります。
- お手入れの際にフィルターユニットを水洗いしたときは、十分に自然乾燥させる
十分に乾燥されないと異臭や故障の原因になります。
- 掃除のときに本体を床面等に強く押し付けない
やわらかく傷つきやすい床面やテーブル面では傷をつけないようにご注意ください。

付属品（不足がないか確認する）



パワーブラシノズル



ブラシノズル

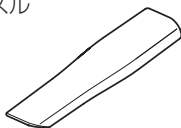

すき間ノズル

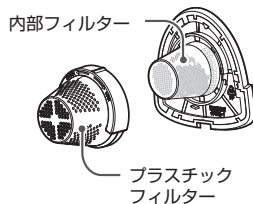

内部フィルター
プラスチック
フィルター
フィルターユニット
（お買い上げ時は本体に
セットされています）

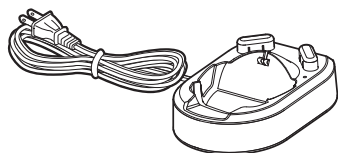

充電台

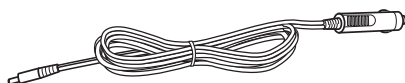

シガレットアダプター（約5m）
（12V シガーライターソケット専用）

各部のなまえと準備 (組み立てかた)

本体

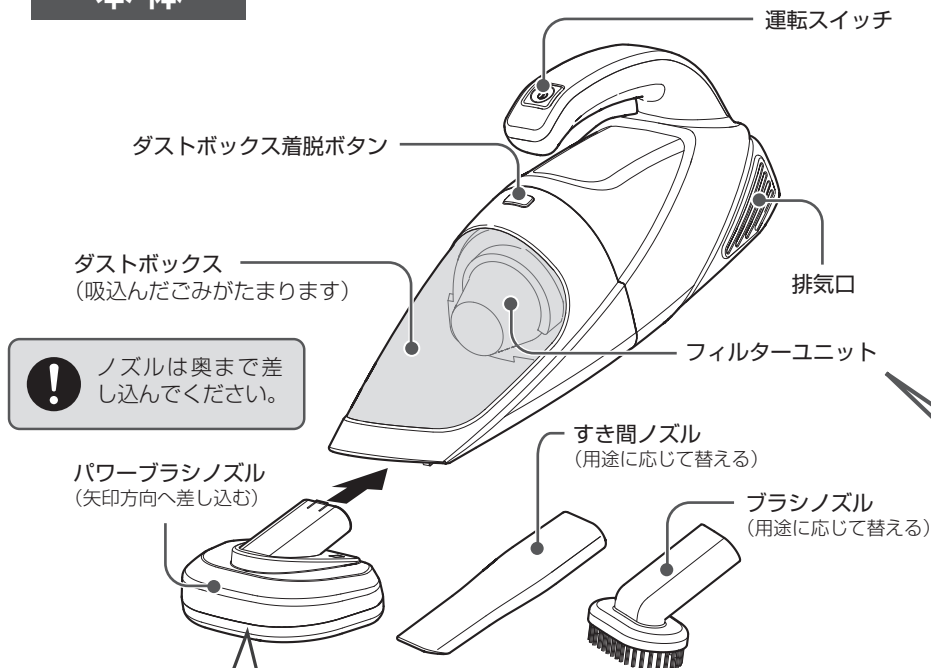

パワーブラシノズル
(矢印方向へ差し込む)

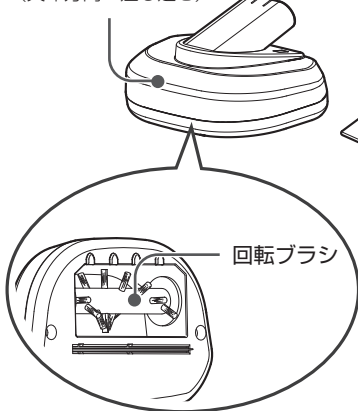

《 本体底面 》

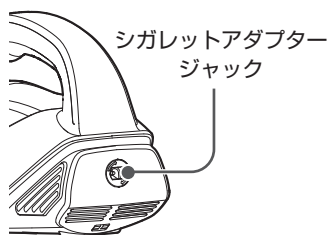

《 本体裏面 》

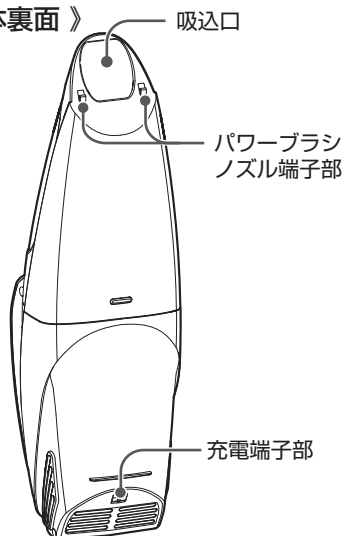

充電台

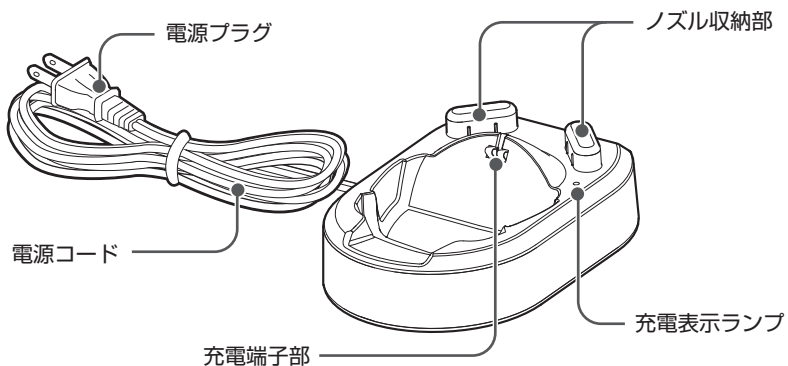

フィルターユニット

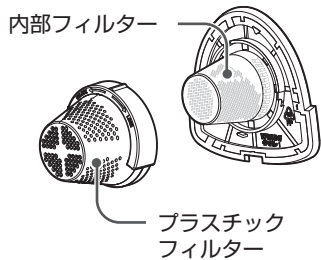

《 付属ノズルを収納するには 》

充電台には、付属ノズルを2つ収納することができます。(もう1つは本体にセットしてください。)

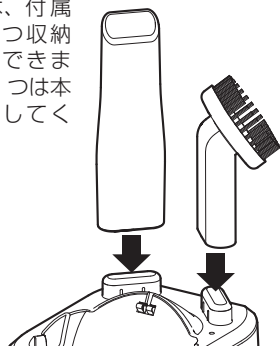

シガレットアダプター

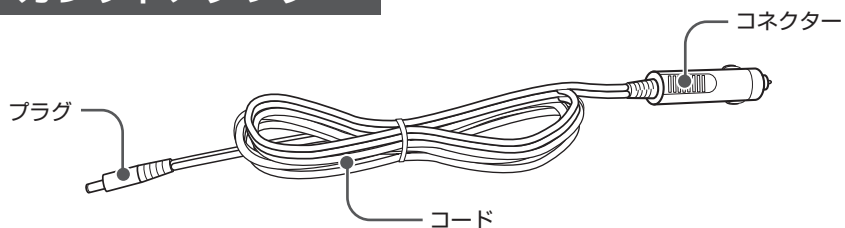

充電をする



部屋の隅など、倒れにくいところで充電・収納する

- 出荷時には電池が充電されていませんので、ご使用前に必ず充電してください。（標準充電時間は約10時間です。）
- 電池を長持ちさせるため、ご使用後は使用時間にかかわらず充電してください。放置すると過放電し、電池の寿命が短くなります。

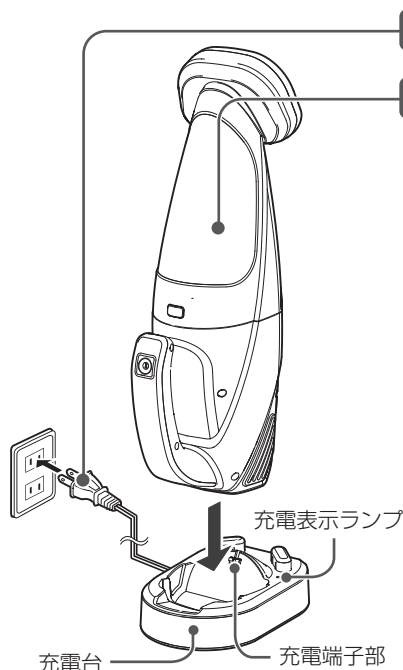

1 電源プラグをコンセントに差し込む

2 本体を充電台にセットする

充電表示ランプが点灯することを確認する。

充電の状態を「充電表示ランプ」でお知らせします。

充電表示ランプ	充電の状態
 点滅	待機中 電源プラグを接続し、本体をはずしているときに点滅します。
● 点灯	充電中 周囲温度・使用時間などのご使用条件により、充電時間が長くなることがあります。
○ 消灯	充電完了または電源プラグ未接続 充電が完了すると消灯します。

※ 充電台にセットした際に、充電表示ランプが点滅から点灯に切り替わらない場合は、本体をセットしなおしてください。

※ 充電中は、本体下部および充電台があたたかくなりますが、異常ではありません。

上手な充電のしかた

- 室温が5℃以上30℃以下の場所で充電してください。室温が極端に低い場所や高い場所、直射日光が当たる場所では正しく充電されません。使用時間が短くなったり、充電時間が長くなることがあります。（電池は高温状態で充電すると、使用時間が徐々に短くなります。）
- 電池を長持ちさせるため、2～3か月に一度は本体が停止するまで運転し、本体が十分に冷めてから満充電（充電表示ランプが消灯）するまで充電してください。

ご注意

- 長期間（10日以上）使わないときは、電源プラグをコンセントから抜いてください。
- 運転中に電池が切れて運転が停止したとき、再度運転スイッチを入れると少し運転しますが、このような操作を繰り返さないでください。電池寿命が短くなります。

お知らせ

- 長期間お使いにならなかったときは、電池が過放電となり、充電時間が長くなったり、1回の充電では使用時間が短くなることがありますが、再充電を繰り返すことにより回復します。
- 充電台は、電源プラグをコンセントに差したままだと、本体を載せていなくても約0.25Wの電力を消費しています。

運転をする

- 満充電の状態です、約 10 分間使用可能です。
- 電池の容量が少なくなると、電池を保護するために自動停止します。自動停止した場合は、運転スイッチを押して OFF 状態にしてください。
- 運転スイッチを押して OFF 状態にした直後に、再度運転する場合は、モーターが完全に停止してから ON してください。

1 本体を充電台からはずす

2 運転スイッチを押す

パワーブラシノズルを装着時は、回転ブラシが回転します。

3 運転を止めるときは、再度運転スイッチを押す

パワーブラシノズルを装着時は、回転ブラシも止まります。

4 使用後は、本体を充電台にセットする

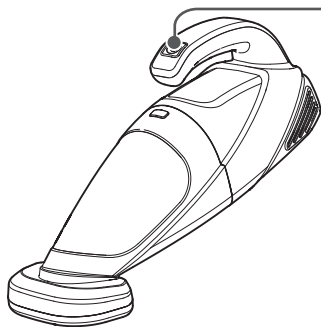

付属ノズルの上手な使いかた

■ パワーブラシノズル

じゅうたんやフローリング、車内の床やマットなど、床面のお掃除に

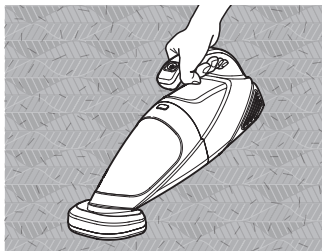

● ご注意

付属ノズルをはずしてのご使用はしないでください。

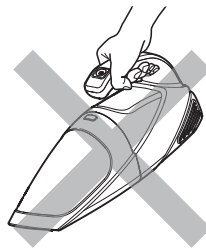

■ すき間ノズル

たんすや冷蔵庫、車内のシートなどのすき間や狭い場所のお掃除に

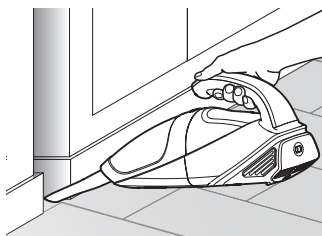

■ ブラシノズル

棚の上やソファ、車内のシートなどのお掃除に

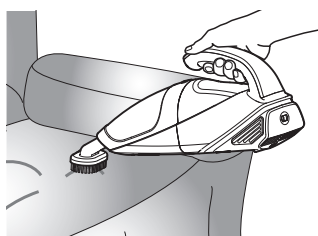

カークリーナーとして使う

- 付属のシガレットアダプター以外は絶対に使用しないでください。
- 外国車や国産車の一部車種によっては、シガーライターソケットの形状が適合しない場合がありますので、ご注意ください。
- DC 12V 車以外には絶対に使用しないでください。
- 連続して 20 分間以上は使用しないでください。
- シガレットアダプターで充電はできません。

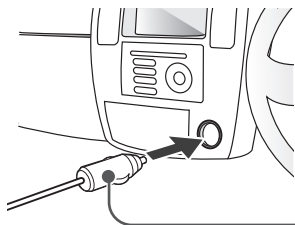

1 車のエンジンをかける



エンジンをかけない状態で使用するとバッテリーが消耗し、エンジンがかからなくなることがあります。

2 車のシガーライターソケットにシガレットアダプターコネクタを差し込む

本体の運転が止まっていることを確認してから差し込んでください。

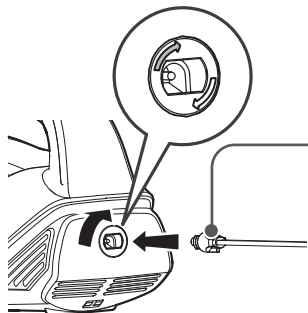

3 シガレットアダプタージャックにシガレットアダプターのプラグを差し込み、90 度右方向へ回してロックする

4 運転スイッチを押す

パワーブラシノズルを装着時は、回転ブラシが回転します。

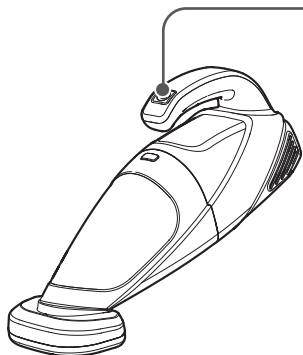

5 運転を止めるときは、再度運転スイッチを押す

パワーブラシノズルを装着時は、回転ブラシも止まります。

6 シガレットアダプターを取りはずす

シガレットアダプターのプラグは、90 度左方向へ回して取りはずします。



- シガーライターソケットから抜くときは、シガレットアダプターのコネクタ挿入部を持って抜いてください。コードを持って取りはずすと故障の原因になります。
- シガレットアダプターを差し込んだ状態で、車のエンジンを切ったり、かけたりしないでください。
- シガレットアダプターのコードは必ず伸ばして使用してください。束ねたまま使用するとコードが過熱・変形・ショートする原因になります。

ごみの捨てかた

- ごみを捨てる前に運転スイッチを切り、パワーブラシノズルを本体から必ずはずしてください。
(パワーブラシノズルを装着時に誤って運転スイッチが入り、回転ブラシが回転する場合があります。)

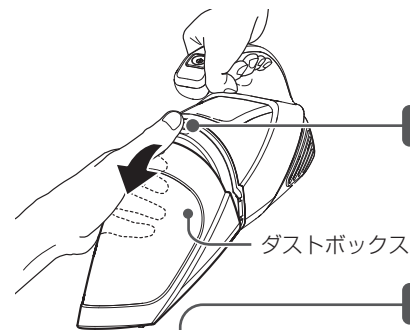

1 ダストボックス着脱ボタンを押しながらダストボックスを取りはずす

指などを挟まないようにご注意ください。

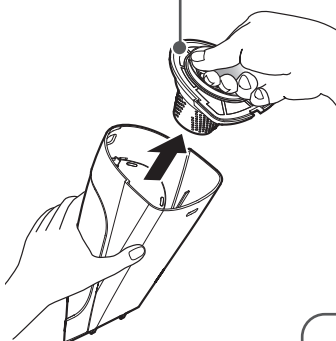

2 フィルターユニットを取りはずす

ダストボックスを立てた状態にしてフィルターユニットのつまみを持ち、真上に引き上げるように取りはずします。

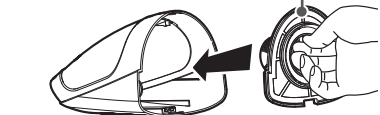

3 ごみを捨てる

- ① ダストボックス内のごみを捨てる。
- ② プラスチックフィルター部に付着したごみは不要になった歯ブラシや市販のブラシなどで取り除いてください。

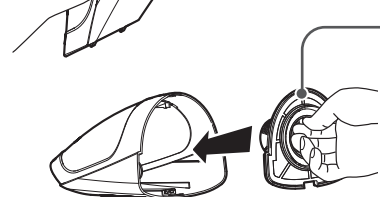

4 フィルターユニットを付ける

フィルターユニットをダストボックスに戻します。



5 ダストボックスを取り付ける

- ① 本体の凸部にダストボックスの凹部を合わせる。
- ② 「カチッ」と音がするまで押し込む。
指などを挟まないようにご注意ください。

- 端子部に異物が付着していたら、取り除いてください。

- ダストボックス側 -

- 本体側 -



端子

端子

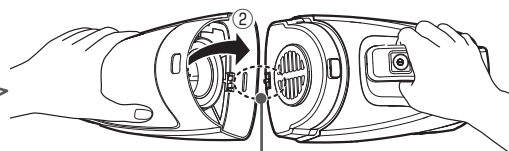

① 凹部と凸部を合わせる

吸引力が弱くなったときや汚れが気になるときは...

「お手入れのしかた」(P.12 ページ) を参照ください。

お手入れのしかた

吸引力が弱くなったときや汚れが気になるとき

- お手入れをする前に運転スイッチを切り、パワーブラシノズルを本体から必ずはずしてください。
(パワーブラシノズルを装着時に誤って運転スイッチが入り、回転ブラシが回転する場合があります。)

パワーブラシノズルのお手入れ

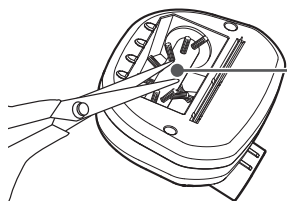

- 1 回転ブラシのごみをすき間ノズルで吸い取る
- 2 からまったごみをはさみなどで切り、取り除く



- はさみで回転ブラシを切らないようにご注意ください。
- パワーブラシノズルは水洗いしないでください。故障の原因になります。

フィルターのお手入れ

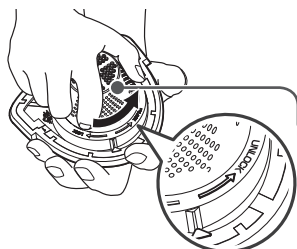

- 1 フィルターユニットを取りはずす
「ごみの捨てかた」の 1 2 (P. 11ページ) を参照ください。

- 2 プラスチックフィルターを取りはずす
プラスチックフィルターを UNLOCK 側 (左側) に回してはずします。

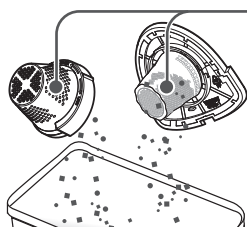

- 3 プラスチックフィルターと内部フィルターのごみを取り除く
不要になった歯ブラシや市販のブラシなどで取り除いてください。

- 4 汚れがひどい場合は水洗いする
水洗い後は、十分に自然乾燥させてください。

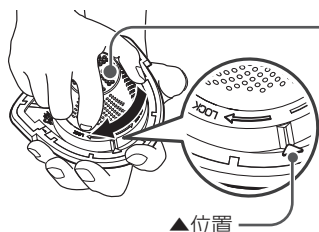

- 5 プラスチックフィルターを取り付ける
プラスチックフィルターの▲位置を合わせ LOCK 側 (右側) に回して固定します。

- 6 フィルターユニット、ダストボックスを取り付ける
「ごみの捨てかた」の 4 5 (P. 11ページ) を参照ください。





- お手入れの際は、洗剤やベンジン・アルコールなどは使用しないでください。
- ドライヤーなどの熱風で乾燥させないでください。変形の原因になります。
- ダストボックス・パワーブラシノズルは水洗いしないでください。故障の原因になります。

製品を廃棄するときのお願い

- 本体の充電電池には、ニッケル水素電池を使用しています。
ニッケル水素電池はリサイクル可能な貴重な資源です。本体を廃棄する場合には、ニッケル水素電池を取りはずしていただき、ニッケル水素電池のリサイクル協力店へお持ちください。
リサイクルへのご協力をお願いいたします。



リサイクル協力店の詳細は、一般社団法人 JBRC のホームページをご参照ください。
<http://www.jbrc.com>

 危険	<p>取り出した充電電池は充電や以下のことをしない (発熱・発火・破裂の原因になります)</p> <ul style="list-style-type: none">●火への投入、過熱をしない。●くぎで刺したり、衝撃を与えたり、分解・改造をしない。●⊕と⊖を金属などで接触させない。●ネックレス、ヘアピンなどと一緒に持ち運んだり保管しない。●火のそばや炎天下など高温の場所で放置しない。
 警告	<p>取り出した充電電池は乳幼児の手の届くところに置かない 万一、飲み込んだと思われるときは、すぐに医師に相談してください。</p> <p>充電電池の液が漏れたときは、素手で触らずに以下の処置をする</p> <ul style="list-style-type: none">●液が目に入ったときは、目をこすらずに、すぐにきれいな水で洗ったあと、医師に相談する。●液が体や衣服に付いたときは、きれいな水で十分洗い流したあと、医師に相談する。 <p>製品を廃棄するとき以外は分解しない (火災・感電・けがの原因になります)</p>

- ニッケル水素電池以外にも、リサイクル可能な部品が含まれています。
ニッケル水素電池以外の部品の廃棄に際しましては、お住まいの地域の条例などに従って処理してください。

製品を廃棄するときのお願い (つづき)

ニッケル水素電池のはずしかた

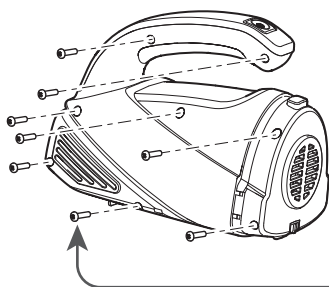

1 運転スイッチを押して「ON」にし、本体が完全に動かなくなるまでニッケル水素電池を放電させる

2 パワーブラシノズルおよびダストボックスを取りはずす

「ごみの捨てかた」の **1** (P.11ページ) を参照ください。

3 本体右側面のネジ8ヶ所をプラス(+)ドライバーではずす

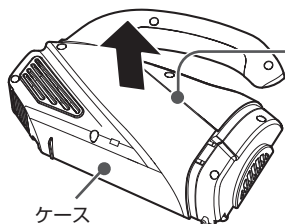

4 本体右側面を上側に向けて右側のケースを取りはずす

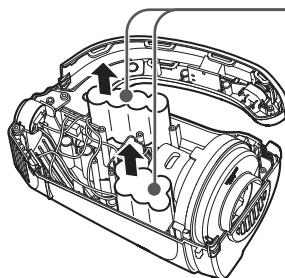

5 ニッケル水素電池 (6本パックと4本パックに分かれて装着されています) をそれぞれ引き出す

ご注意

放電した直後の電池は熱をもっていますのでご注意ください。

6 ニッケル水素電池6本パックの線材 (赤・黒の2本) を電池の根元近くで別々に切断する

ご注意

ショートすることを避けるため、赤と黒の線材は必ず別々に切断してください。

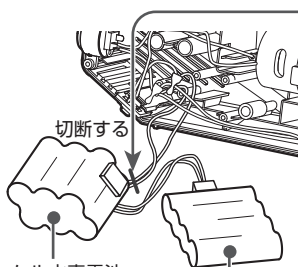

7 切り離れた赤・黒の線材 (電池の+-線材) が接触しないようにビニールテープで別々に巻いて絶縁する

8 2つの電池をビニールテープで固定する

故障かな？と思ったら

● 修理を依頼する前に、下の表に従って点検してください。

こんなときは	調べるところ	直し方	ページ
本体が運転しない	● 電池が消耗していませんか。	● 充電をしてください。	8
充電しても使用時間が短い	● 周囲温度が高い場所や低い場所で充電していませんか。 ● 電池が消耗していませんか。 ● 長時間、充電しないまま本体を放置していませんか。	● 約 5℃から 30℃の場所で充電してください。 ● 充電をしてください。 ● 満充電後、電池がなくなるまで運転し、さらに満充電を 2～3 回繰り返すと電池は回復します。回復しない場合は、機器の故障または内蔵電池の寿命と考えられますので、販売店にご相談ください。	8
パワーブラシノズルの回転ブラシが回転しない	● パワーブラシノズルは本体に確実にセットされていますか。 ● 回転ブラシ部分にごみなどが絡み付いていませんか。	● 確実にセットしてください。 ● パワーブラシノズルをはずし、ごみなどを取り除いてください。	6 12
吸引力が弱い	● 電池が消耗していませんか。 ● ダストボックスのごみがいっぱいになっていませんか。 ● プラスチックフィルター、フィルターにごみが付着していませんか。 ● ノズルにごみが詰まっていますか。	● 充電をしてください。 ● ごみを捨ててください。 ● プラスチックフィルター、フィルターのお手入れをしてください。 ● 詰まっているごみを取り除いてください。	8 11 12 11
充電表示ランプが点滅・点灯しない	● 電源プラグはコンセントへ差し込まれていますか。 ● 本体は、充電台に確実にセットされていますか。	● 電源プラグをコンセントへ差し込んでください。 ● 本体を充電台に確実にセットし直してください。	8
充電中、本体や充電台が熱い	● 充電電流が流れているため、室温 +20℃程度の熱が発生しますが、異常ではありません。 ● 電池は、連続して長時間ご使用した場合や、充電すると温度が上がりますが、異常ではありません。		—
排気や本体が温かくなる	● 空気の流れてモーターを冷却しているため、温かくなりますが、異常ではありません。		—
充電表示ランプが消灯しない (充電時間が長い)	● 次のような場合は、充電表示ランプが消えるまでの時間が長くなる場合がありますが、異常ではありません。 ①室温が 30℃以上で充電した場合 ②充電完了直後に短時間使用し、すぐに充電台にセットした場合 ③充電中に本体を充電台からはずし、すぐに充電台にセットした場合 ● 14 時間以上充電しても充電表示ランプが消えない場合は、機器の故障または電池の寿命と考えられますので、販売店にご相談ください。		8 17

故障かな？と思ったら (つづき)

こんなときは	調べるところ	直しかた	ページ
シガレットアダプター使用時に本体が運転しない	<ul style="list-style-type: none"> ● 車のエンジンはかかっていますか。 ● 車のシガーライターソケットにたばこクズが付着していませんか。 ● 車のシガーライターソケットのヒューズが切れていませんか。 	<ul style="list-style-type: none"> ● 車のエンジンをかけてください。 ● たばこクズをきれいにふき取ってください。 ● 車に付属の整備手帳でヒューズをご確認ください。 	10 — —

点検してもまだ異常がある場合は

ご自分で修理をせずに、お買い上げの販売店までご連絡ください。詳しくは、保証とアフターサービスをご参照ください。

仕様

特定地域（高地、寒冷地など）では、所定の性能が確保できないことがあります。

- この製品は日本国内家庭用です。電源電圧や電源周波数の異なる海外では使用できません。また、アフターサービスもできません。

本体	使用電池	ニッケル水素電池 LP49AA1300P (円筒密閉型 10 セル)
	定格電圧	DC12.0V
	集じん容量	約 500ml
	外形寸法	幅 382mm× 奥行 115mm× 高さ 160mm (本体のみ)
	質量	約 1.13kg (本体のみ)
	使用温度範囲	5℃～ 30℃
	連続使用時間	約 10 分 (満充電・電池初期/周囲温度 20℃でパワーブラシ未使用運転時)*1
	電池寿命	充放電 約 500 回 (周囲温度 20℃)*2
充電台	入力	AC100V 50/60Hz 5W
	消費電力	充電中：約 5W、補充充電中：約 1.8W、本体を外した時：約 0.25W
	出力	DC15.5V 260mA
	充電時間	約 10 時間 (電池初期/周囲温度 20℃)*1
	コードの長さ	約 1.4m
付属品	パワーブラシノズル：1 個、ブラシノズル：1 個、すき間ノズル：1 個 シガレットアダプター(約5m)：1 個、充電台：1 台、フィルターユニット：1 組	

※1：充電時間や使用時間は、使用環境や使用状況などにより異なります。

※2：電池寿命は、周囲温度・使用時間など使用条件により異なります。

改良のため、仕様の一部を予告なく変更することがあります。

また商品の色調は、印刷のため異なる場合もあります。あらかじめご了承ください。

本書および本書の使用により生じた損失、逸失利益または第三者からのいかなる請求についても当社では一切その責任を負いかねますので、あらかじめご了承ください。

保証とアフターサービス (必ずお読みください)

- アフターサービス等について、おわかりにならないときは、お買い上げの販売店またはご相談窓口にお問い合わせください。

① 保証書	保証書は、必ず「お買い上げ日・販売店名」などの記入をお確かめのうえ、販売店から受け取っていただき、内容をよくお読みの後、大切に保管してください。 保証期間はお買い上げの日から1年です。				
	② 修理を依頼される ときは 持込修理	<table border="1"> <tr> <td>保証期間中は</td> <td>修理に際しましては保証書をご提示ください。 保証書の規定に従って修理させていただきます。なお、修理内容によっては商品交換にて対応させていただきます。</td> </tr> <tr> <td>保証期間が 過ぎているときは</td> <td>修理して使用できる場合には、ご希望により有料で修理させていただきます。なお、修理内容によっては、有料にて商品交換で対応させていただきます。</td> </tr> </table>	保証期間中は	修理に際しましては保証書をご提示ください。 保証書の規定に従って修理させていただきます。なお、修理内容によっては商品交換にて対応させていただきます。	保証期間が 過ぎているときは
保証期間中は	修理に際しましては保証書をご提示ください。 保証書の規定に従って修理させていただきます。なお、修理内容によっては商品交換にて対応させていただきます。				
保証期間が 過ぎているときは	修理して使用できる場合には、ご希望により有料で修理させていただきます。なお、修理内容によっては、有料にて商品交換で対応させていただきます。				
③ 補修性能部品の 保有期間	補修性能部品を製造打ち切り後 6年間保有しています。 ●補修性能部品とは、その商品の機能を維持するために必要な部品です。				
④ ご転居される ときは	ご転居によりお買い上げの販売店のアフターサービスを受けられなくなる場合は、前もって販売店にご相談ください。ご転居先での日立の家電品取扱店を紹介させていただきます。				
⑤ 修理料金のしくみ	修理料金＝技術料＋部品代などで構成されています。				
	<table border="1"> <tr> <td>技術料</td> <td>診断、部品交換、調整、修理完了時の点検などの作業にかかる費用です。技術者の人件費、技術教育費、測定機器などの設備費、一般管理費などが含まれます。</td> </tr> <tr> <td>部品代</td> <td>修理に使用した部品代金です。その他修理に付帯する部材などを含む場合もあります。</td> </tr> </table>	技術料	診断、部品交換、調整、修理完了時の点検などの作業にかかる費用です。技術者の人件費、技術教育費、測定機器などの設備費、一般管理費などが含まれます。	部品代	修理に使用した部品代金です。その他修理に付帯する部材などを含む場合もあります。
技術料	診断、部品交換、調整、修理完了時の点検などの作業にかかる費用です。技術者の人件費、技術教育費、測定機器などの設備費、一般管理費などが含まれます。				
部品代	修理に使用した部品代金です。その他修理に付帯する部材などを含む場合もあります。				

ご相談窓口

家電品についてのご相談や修理はお買い上げの販売店へ

なお、転居されたり、贈物でいただいたものの修理などで、ご不明な点は下記窓口にご相談ください。

修理などアフターサービスに関するご相談は
エコーセンターへ

TEL 0120-3121-68
FAX 0120-3121-87

(受付時間)9:00～19:00(月～土)、9:00～17:30(日・祝日)
携帯電話、PHSからもご利用できます。

商品情報やお取り扱いについてのご相談は
お客様相談窓口へ

TEL 0120-8802-28
FAX 03-3260-9739

(受付時間)9:00～17:30(月～金)
携帯電話、PHSからもご利用できます。
土曜・日曜・祝日と年末年始・夏季休暇など弊社の休日は、
休ませていただきます。

- 「持込修理」および「部品購入」については、上記エコーセンターにて各地区のサービスセンターをご紹介させていただきます。
- ご相談、ご依頼いただいた内容によっては弊社のグループ会社や協力会社に個人情報を提供し対応させていただくことがあります。
- 修理をご依頼いただいたお客様へ、アフターサービスに関するアンケートハガキを送付させていただくことがあります。
- 保証期間中の修理依頼時は、保証書をご提示ください。
- 上記窓口の内容は、予告なく変更させていただく場合がございます。

愛情点検



★長年ご使用の充電式掃除機の点検を

ご使用の際、
このような
症状はあり
ませんか？

- スイッチを入れても、運転しない
- 充電用アダプターのコードを折り曲げると、通電したりしなかったりする
- 運転中、時々止まる
- 運転中、異常な音がする
- 本体が変形したり、異常に熱い
- こげくさい“におい”がする
- その他の異常がある

ご使用
中 止

事故防止のため、すぐに運転スイッチを切り、充電台の電源プラグまたはシガレットアダプターを抜いて販売店へ点検・修理を依頼してください。

充電式掃除機保証書 持込修理

保証期間内に取扱説明書、本体ラベル等の注意書きに従って正常な使用状態で使用していて故障した場合には、本書記載内容に基づきお買い上げの販売店が無料修理いたします。
お買い上げの日から下記の期間内に故障した場合は、商品と本書をお持ちいただき、お買い上げの販売店に修理をご依頼ください。なお、商品をお買い上げの販売店（修理申出先）やメーカーへ送付した場合の送料等はお客様の負担となります。
お客様にご記入いただいた保証書の写しは、保証期間内のサービス活動およびその後の安全点検活動のために記載内容を利用させていただく場合がございますので、ご了承ください。

型式	HHC-12V	※ お 買 い 上 げ 日		保 証 期 間	
		平成 年 月 日		本体: 1年 (但し、電池は除く)	
※お客様	ご住所	〒 -			
	ご芳名	様			
※販売店	住所	〒 -			
	店名	TEL			

※印欄に記入のない場合は無効となりますので必ずご確認ください。

- 保証期間内でも次のような場合には有料修理となります。
 - (イ) 使用上の誤り、または改造や不当な修理による故障および損傷。
 - (ロ) お買い上げ後の落下、引っ越し、輸送等による故障および損傷。
 - (ハ) 火災、地震、風水害、落雷、その他天災地変、塩害、公害、ガス害（硫化ガスなど）や異常電圧、指定外の使用電源（電圧、周波数）による故障および損傷。
 - 一般家庭用以外《例えば業務用等への長時間使用および車両（車載用を除く）、船舶への搭載》に使用された場合の故障および損傷。
 - (ホ) 腐食による故障および損傷。
 - (ヘ) プラスチック表面の摩耗や打痕による損傷。
 - (ト) 本書でご提示がない場合。
 - (チ) 本書にお買い上げ年月日、お客様名、販売店名の記入のない場合、あるいは字句を書き替えられた場合。
- この商品について出張修理をご希望の場合には、出張に要する実費を申し受けます。
 - ご転居の場合は事前に、お買い上げの販売店にご相談ください。
 - 贈答品等で本書に記入してあるお買い上げの販売店に修理をご依頼になれない場合には、ご相談窓口（☎17ページ）にご相談ください。
 - 本書は再発行いたしませんので紛失しないよう大切に保管してください。
 - 本書は日本国内においてのみ有効です。Effective only in Japan.

- この保証書は本書に明示した期間、条件のもとにおいて無料修理をお約束するものです。この保証書によって保証書を発行している者（保証責任者）、およびそれ以外の事業者に対するお客様の法律上の権利を制限するものではありません。保証期間経過後の修理についてご不明の場合は、お買い上げの販売店またはご相談窓口（☎17ページ）にお問い合わせください。
- 保証期間経過後の修理や補修用性能部品の保有期間については取扱説明書の「保証とアフターサービス」（☎17ページ）をご覧ください。

修理メモ

◎日立コンシューマ・マーケティング株式会社 リビングサプライ社

〒162-0814 東京都新宿区新小川町6-29 (アクロポリス東京)

TEL.03 (3260) 9611

FAX.03 (3260) 9739