

取扱説明書

(保証書付) 保証書はこの取扱説明書の裏表紙についています

日立加湿器 《スチームファン式》 SVF-500形

このたびは日立加湿器をお買い上げいただき、まことにありがとうございました。
●この「取扱説明書」をよくお読みになり、正しくご使用ください。
●お読みになったあとは大切に保存してください。

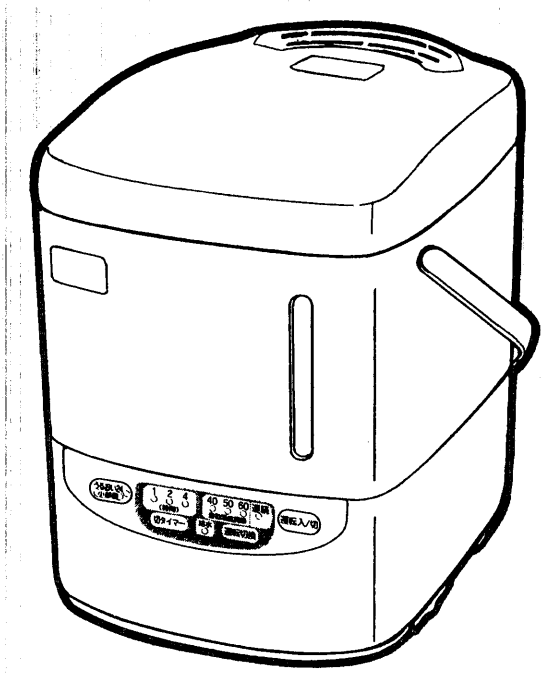

もくじ	ページ
●安全のため必ずお守りください……	2~3
●各部のなまえ……	4~5
●置き場所について……	6
●正しい使いかた……	7~10
○運転と停止……	7
○湿度設定のしかた……	8
○うるおい加湿……	9
○切タイマー……	9
○湿度の簡単な見分け方……	10
●お手入れのしかた……	11~12
●故障かな?と思ったら……	12
●保管……	13
●保証とアフターサービス……	13
●仕様……	13
●お客様ご相談窓口一覧表……	14~15
●保証書……	裏表紙

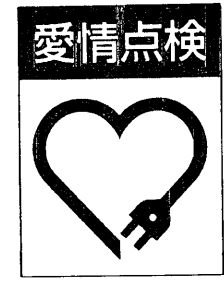

愛情点検 長年ご使用の加湿器の点検を!

●加湿器の補修用性能部品の最低保有期間は、製造打切後5年です。

ご使用の際
このようなことは
ありませんか。

- 水漏れがする。
- 本体が異常に熱くなる。
- 運転中異常な音がする。
- その他の異常・故障がある。

お願い
故障や事故防止のため、スイッチを切りコンセントから差込プラグを抜き販売店にご連絡ください。点検・修理についての費用など詳しいことは販売店にご相談ください。

株式会社 日立ホームテック 株式会社 日立製作所
〒105-8430 東京都港区西新橋2-15-12 電話 (03)3502-2111

日立加湿器保証書 持込修理

形名	SVF-500	保証期間	本体: 1年
※お買い上げ日	平成 年 月 日		
※お客様	ご住所 〒 ご芳名	様	
※販売店	住所 店名	電話	()

保証期間内に取扱説明書、本体ラベル等の注意書きにしたがって正常な使用状態で使用していて故障した場合には、本書記載内容にもとづきお買い上げの販売店が無料修理いたします。お買い上げの日から左記の期間内に故障した場合は、商品と本書をお持ちいただきお買い上げの販売店に修理をご依頼ください。本書は日本国内においてのみ有効です。Effective only in Japan.

※印欄に記入のない場合は無効となりますから必ずご確認ください。

- 保証期間内でも次のような場合には有料修理となります。
(イ)使用上の誤り、または改造や不当な修理による故障または損傷。
(ロ)お買い上げ後の落下、引っ越し、輸送等による故障または損傷。
(ハ)火災、地震、水害、落雷、その他の天災地変、公害や異常電圧による故障または損傷。
(ニ)車両、船舶にとう載して使用された場合に生じた故障または損傷。
(ホ)業務用に使用されて生じた故障または損傷。
(ヘ)本書のご提示がない場合。
(ト)本書に形名、お買い上げ年月日、お客様名、販売店名の記入のない場合。あるいは字句を書き換えられた場合。

- この商品について出張修理をご希望の場合には、出張に要する実費を申し受けます。
- ご転居の場合は事前にお買い上げの販売店にご相談ください。
- 贈答品等で本書に記入してあるお買い上げの販売店に修理をご依頼になれない場合には日立家電品のお客様ご相談窓口一覧表をご覧ください。お近くの窓口にご相談ください。
- 本書は再発行いたしませんので紛失しないよう大切に保存してください。

●この保証書は本書に明示した期間、条件のもとにおいて無料修理をお約束するものです。したがってこの保証書によってお客様の法律上の権利を制限するものではありませんので、保証期間経過後の修理等についてご不明の場合は、お買い上げの販売店または日立家電品のお客様ご相談窓口一覧表の窓口にお問い合わせください。
●保証期間経過後の修理、補修用性能部品の保有期間について詳しくは、取扱説明書をご覧ください。

修理メモ
.....
.....
.....

株式会社 日立製作所
〒105-8430 東京都港区西新橋2-15-12 TEL(03)3502-2111

安全のため必ずお守りください

絵表示について

この取扱説明書および製品への表示では、製品を安全に正しくお使いいただき、あなたや他の人々への危害や財産への損害を未然に防止するために、いろいろな絵表示をしています。その表示と意味は次のようになっています。内容をよく理解してから本文をお読みください。

- 警告** この表示を無視して、誤った取扱いをすると、人が死亡または重傷を負う可能性が想定される内容を表示しています。
- 注意** この表示を無視して、誤った取扱いをすると、人が傷害を負う可能性が想定される内容および物的損害のみの発生が想定される内容を示しています。

絵表示の例

- この記号は注意（危険・警告を含む）を促す内容があることを告げるものです。図の中に具体的な注意内容が描かれています。
- この記号は禁止の行為であることを告げるものです。図の中や近傍に具体的な禁止内容が描かれています。
- この記号は行為を強制したり指示する内容を告げるものです。図の中や近傍に具体的な指示内容が描かれています。

警告	
<p>改造は絶対にしない。サービスマン以外の人は、分解したり修理しない (火災・感電・けがの原因) 修理はお買い上げの販売店または日立家電品のお客様ご相談窓口にご相談ください。</p>	<p>水につけたり、水をかけたり、本体内に直接給水したりしない (本体内部に水が侵入し、感電・ショート・発火の原因)</p>
<p>吸込口や吹出口などのすき間にピンや針金などの金属物等、異物を入れない (感電や異常動作してけがの原因)</p>	<p>定格15A以上のコンセントを単独で使う (他の器具と併用すると分岐コンセント部が異常発熱して発火の原因) 定格15A以上のコンセントへ</p>
<p>お手入れの際は必ず差込プラグをコンセントから抜き、マグネットプラグも抜く また、濡れた手で抜き差ししない (感電やけがの原因)</p>	<p>電源コードを傷つけたり、破損したり、引っ張ったり、束ねたり、加工したり、無理に曲げたり、ねじったり、重いものをのせたり、はさみ込んだりしない (電源コードが破損し、火災・感電の原因)</p>
<p>電源コードや差込プラグが傷んだり、コンセントの差し込みがゆるいときは使用しない (感電・ショート・発火の原因)</p>	<p>交流100V以外では使用しない 直流や200V (火災・感電の原因)</p>
<p>本体内の水を排水するときは、ガイドを外し、本体に刻印されている「排水方向」に排水する (本体内部に水が回り込んで、感電、ショート、発火の原因)</p>	<p>本体内部のお手入れに塩素系、酸性タイプの洗剤は使用しない (洗剤が残り、有毒ガスが発生して、健康を害する恐れ)</p>
<p>マグネットプラグにピンやごみを付着させない (感電・ショート・発火の原因)</p>	<p>幼児の手の届く範囲で使わない 幼児にマグネットプラグをなめさせない (感電やけが・やけどの原因)</p>
	<p>差込プラグ、マグネットプラグは根元まで確実に差し込む (感電、発熱して発火の原因)</p>

注意	
<p>差込プラグを抜くときは、電源コードを持たずに必ず先端の差込プラグを持って引き抜く (感電やショートして発火の原因)</p>	<p>蒸気吹出口にさわったり顔などを近づけない (やけどの原因) 特にお子様やお年寄りには注意してあげてください。</p>
<p>使用中や停止直後は移動やお手入れをしない (熱湯がこぼれたり、高温部に触れたりしてやけどの原因)</p>	<p>不安定な場所や電化製品の上に置かない (転倒すると熱湯がこぼれて、やけど、ショート、感電、発火の原因)</p>
<p>吹出口をふさがない (変形や故障の原因)</p>	<p>倒さない (転倒すると熱湯がこぼれ、やけどの原因) 倒したときは差込プラグを抜いてください。</p>
<p>熱に弱い敷物上で使用しない (変色、変形の原因) じゅうたん</p>	<p>水漏れしたときは使用しない (感電の原因) 水漏れしているときは、差込プラグを抜き、必ず修理を依頼してください。</p>
<p>使用しないときは差込プラグをコンセントから抜く (けが・やけど・絶縁劣化による感電・漏電・火災の原因)</p>	<p>凍結させない (感電や故障の原因) 凍結のおそれのあるときは、水タンクと水槽内の水を捨ててください。</p>

各部のなまえ

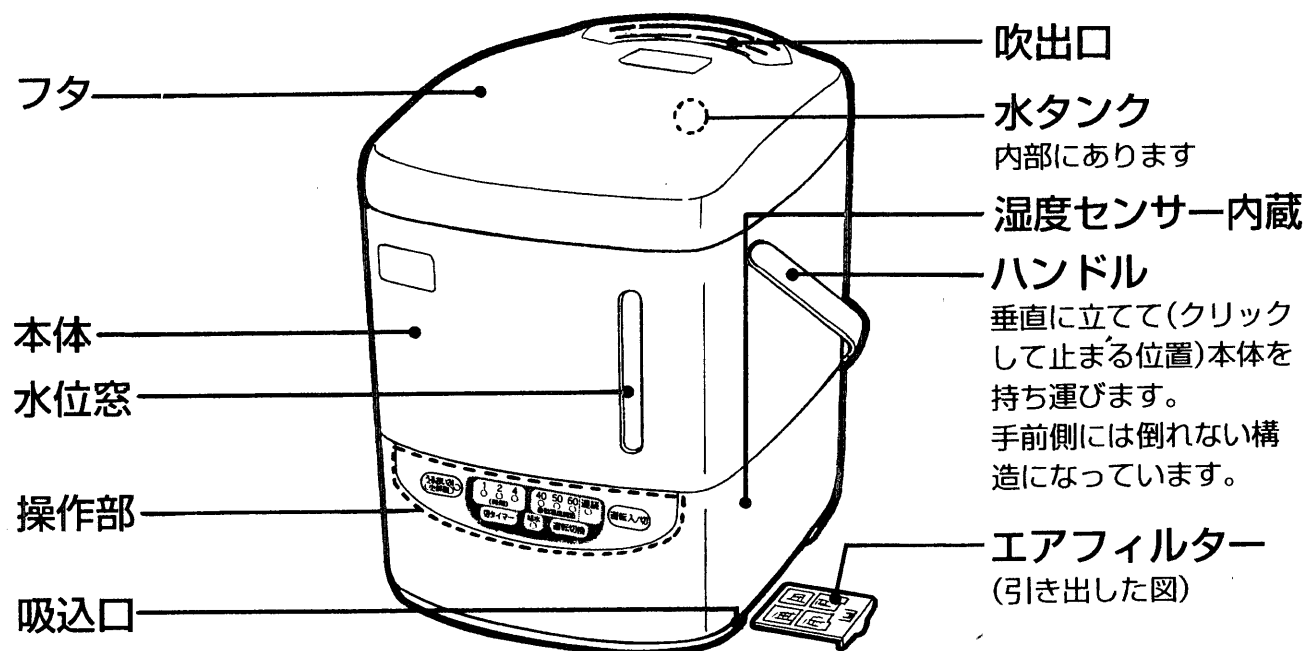

内部

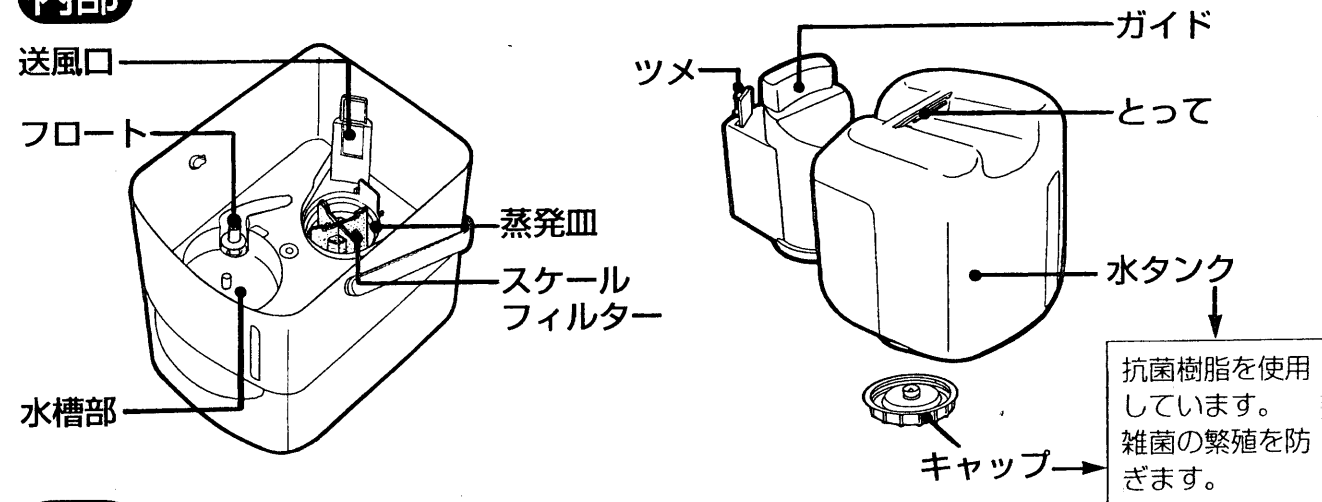

背面

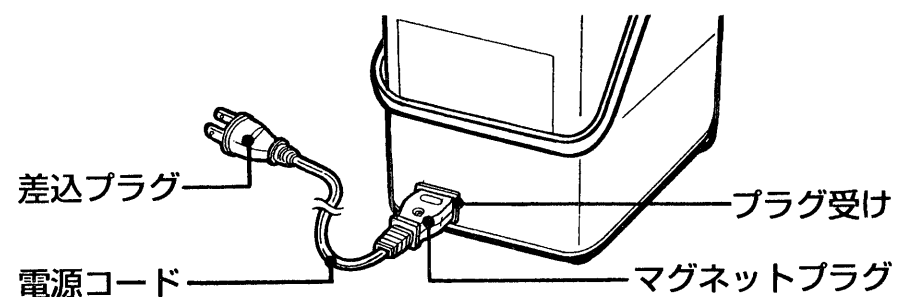

操作部

うるおい加湿運転キー
加湿量をおさえた間欠運転を行ないます。
加湿量をおさえたいとき、長時間加湿したいときに使います。押すとランプが点灯します。(運転ランプは消灯)

切タイマーランプ
切タイマーキーで設定した運転時間を表示します。

運転ランプ
運転切換キーで設定した湿度または連続を表示します。自動湿度調節運転では現在の湿度の目安を点滅で表示します。設定湿度と重なったときは点灯になります。

切タイマーキー
加湿を自動的に止めたいときに使います。

給水ランプ
水タンクの水がなくなると点灯します。

運転切換キー
お好みの「湿度」か「連続」を選びます。

運転入/切キー
押すと運転ランプが点灯(50)し、運転を始めます。

エアフィルターは緑茶カテキンで染色しています。
緑茶カテキンとは体にやさしいお茶の葉から抽出した天然成分です。
緑茶カテキンは細菌の発生・生育・増殖を抑制し、エアフィルターで捕えた菌に抗菌作用を発揮します。

置き場所について

正しい置き場所

- 床面から約0.5~1mの棚やテーブルの上などの水平で振動のないところに置いてお使いください。また、吹出口から天井までの距離を1m以上とってください。満水時には重くなりますので、しっかりしたテーブルの上に置いてください。

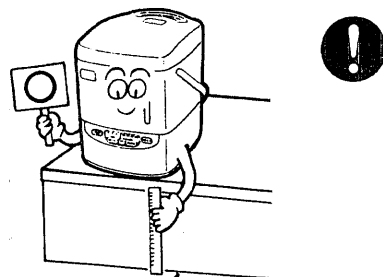

△注意

次の場所には置かない

- 暖房器具などの近くで、高温になるところ
輻射熱や温風を直接受けるところ
直射日光のあたるところ
油のつきやすいところ

(プラスチック部品が変形、変質の原因)
湿度センサーが正しく働かなくなる恐れ

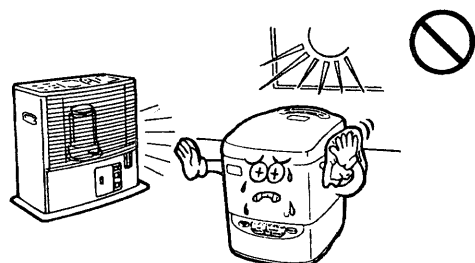

- 加湿器の蒸気が直接家具、楽器類、テレビなどの電気器具、壁、天井などにあたり、周りに障害物があるところ

(家具などにしみや変形が起きたり、故障の原因)

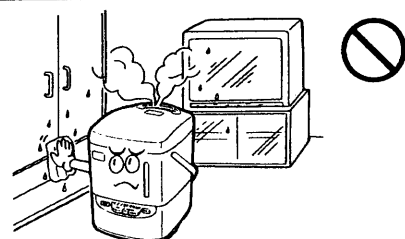

- 暖房器や電化製品及び不安定な台の上

(暖房器の熱で変形したり、故障の原因)
湿度センサーが正しく働かなくなる恐れ
転倒すると感電、ショートの原因

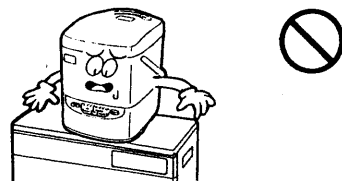

- 吸込口をふさぐおそれのあるところ

吸込口が底面にありますので、じゅうたんやカーペット、テーブルクロスなど、やわらかい敷物の上に直接置かないでください。

(プラスチック部品や敷物の変形、変質の原因)
湿度センサーが正しく働かなくなる恐れ

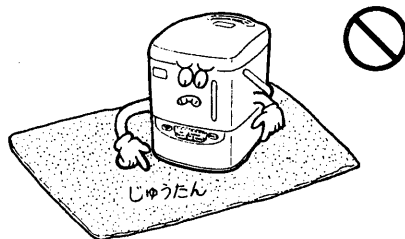

- テレビ・ラジオ・コードレス電話などの近く

(テレビ・ラジオ・コードレス電話などに雑音が入る原因) 50cm以上離す

- 磁石や強い磁気のもの近く

(フロートが誤動作して空だきの原因)

正しい使いかた

運転と停止

1 給水する

- ①フタを外して水タンクを取り出し、キャップを外してきれいな常温の水道水を入れてください。

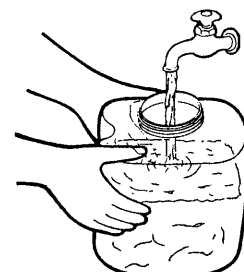

- ②こぼれた水をふきとり、キャップを確実に締め、水漏れがないことを確認してから本体に入れ、フタを閉じてください。

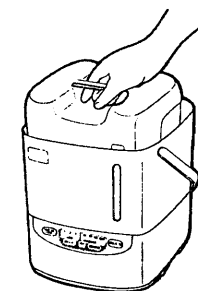

2 マグネットプラグを本体のプラグ受けに取り付け、差込プラグを交流100Vのコンセントに差し込む

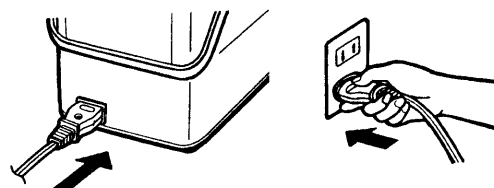

運転中にマグネットプラグや差込プラグが外れると「ピッ」と音がします。

3 運転入/切キーを押す

「ピッ」と音がして運転ランプの「50」が点灯し、約2~4分ほどで吹出口より蒸気が出始めます。

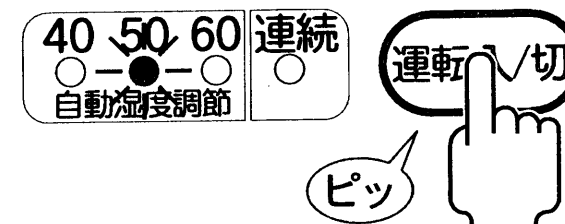

- 自動湿度調節運転時は、スタート後約15秒たつと現在の湿度の目安をランプの点滅で表示します。ただし連続運転時、うるおい加湿運転時は表示しません。
- お部屋の温度、湿度の状態によっては、蒸気が見えにくいことがあります。
- 「うるおい加湿運転キー」、「切タイマーキー」を押して運転を開始することもできます。
- 差込プラグやマグネットプラグを抜かなければ、前回使用時に設定した湿度で運転を開始します。

4 停止するときには運転入/切キーをもう一度押す

- 運転ランプが消灯し、運転を停止します。
- 停止後約30秒間はファンが回っています。
- 停止後も5~6分間は蒸気が出ますので、吹出口には手を触れないでください。

△注意

- 運転中はハンドルを後ろに倒して使用する(蒸気がハンドルに当たるとハンドルの温度が上がり、やけどの原因)

- 水タンクは給水中に倒したり落としたりしない。手でしっかり押さえながら給水する(落とすと、けが、タンクの変形、破損の原因)

- 移動するときは、傾けたり、ゆすったりしない(お湯等が流れ出し、やけどの原因)

- キャップを外したときパッキンが外れることがあるため、万一外れたときは、図のように溝にはめこむ(水漏れの原因)

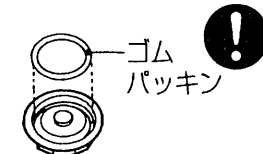

- お湯(40℃以上)や化学薬品、芳香剤、汚れた水などを入れない(プラスチック部品が変形、変質したり故障の原因)

正しい使いかた -つづき-

湿度設定のしかた

自動湿度調節運転

湿度センサーのはたらきで、設定湿度以上になると自動的に停止し、湿度が下がると再び加湿をおこないます。

連続運転

湿度に関係なく連続で加湿します。
ただし、極端に湿度が高いときは、自動的に停止することがあります。

運転中に運転切換キーを押して好みの湿度に設定する。

押すごとに「ピッ」と音がして、運転ランプの表示が図のようになり設定できます。

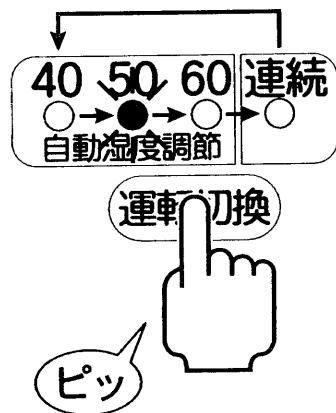

表示	湿度の目安	
40	約40% (低め)	自動湿度調節運転
50	約50% (標準)	
60	約60% (高め)	
連続	湿度に関係なく加湿	連続運転

- 再び「50」にもどると、「ピピッ」と音がします。
- 湿度センサーは、加湿器前面付近の湿度を感知します。
- 運転スタート後、約15秒たつと、現在の湿度の目安を運転ランプの点滅で表示します。現在の湿度と設定湿度が重なるときは、運転ランプは点灯になります。

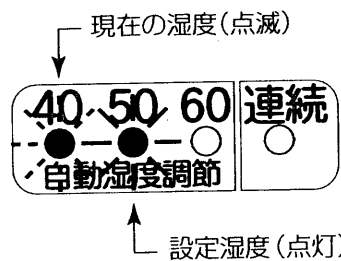

なお、現在の湿度が30%以下のときは「40」の点滅、70%以上のときは「60」の点滅で表示します。このときは設定湿度の表示と重なっても、点滅を続けます。

- 湿度センサーを安定させるため、現在の湿度が設定湿度より高いときでも、運転スタート後、しばらくの間は強制的に加湿します。

お願い

- 湿度センサーは暖房気流があたったり、直射日光で暖められたりすると、室内の湿度と異なるコントロールをします。
なお、同じ部屋でも場所や高さにより湿度が異なり、他の湿度計と差が出ることもあります。湿度設定や現在の湿度表示は目安としてお使いください。
- 設定された湿度に達すると蒸気は出なくなりますが、ファンは回っています。加湿を必要としないときは運転を停止してください。
- 設定された湿度を保つため、現在湿度の表示が設定湿度になっても加湿を続けていることがあります。

うるおい加湿

うるおい加湿運転

断続的に加湿を行ない、加湿量をおさえて長時間運転します。
軽くうるおう程度の加湿や、小部屋(木造和室で約4畳)での加湿が必要なときに使います。

うるおい加湿運転キーを押す。

「ピッ」と音がしてうるおい加湿ランプが点灯し、運転を開始します。

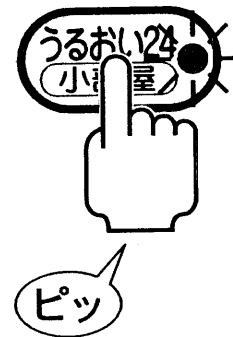

- もう一度うるおい加湿運転キーを押すと、「ピピッ」と音がしてうるおい加湿ランプが消灯し、前回設定した自動湿度調節運転または連続運転に変わります。

- うるおい加湿運転では、湿度設定はできません。
- うるおい加湿運転は、断続的に加湿を行ないませんが、湿度の高いときは断続時間を自動的に調節して、さらに加湿量をおさえた運転をします。

切タイマー

切タイマー運転

セットした時間(1、2、4時間)後に、自動的に運転を停止します。

切タイマーキーを押して希望の時間にセットする。

切タイマーキーを押すごとに「ピッ」と音がして表示が切り替わります。

(1→2→4→解除→1・・・)

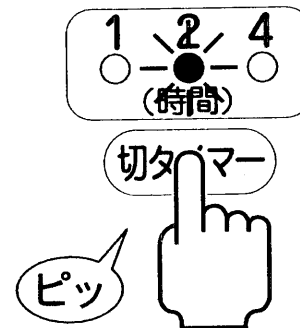

- 解除したときは「ピピッ」と音がします。
- 水タンクの水量を確認してください。水量が少ないとタイマーが切れる前に水がなくなり、給水ランプが点灯します。
- 自動湿度調節運転、連続運転、うるおい加湿運転で、切タイマーをセットできます。
- 切タイマーランプは、運転が停止して消灯するまで時間の経過に関係なく、セットした時間が点灯を続けます。
- 運転停止後、差込プラグやマグネットプラグを抜かなければ、再セット時には前回の設定時間が最初にセットされます。

セットした時間後に運転を停止し、ランプは全て消灯します。

正しい使いかた —つづき—

湿度の簡単な見分けかた

暖房中の快適な湿度は50%前後といわれていますが、結露による悪影響を防止するために次のような点に注意して、加湿器を運転してください。

○湿度が高すぎるとき

- ①比較的寒い北側の押入れなどに露がついたり、湿っぽい感じがする。
- ②窓や壁に露がたくさんつき、流れ出している。

○湿度が低いとき

- ①くちびるやのどが乾き、ひふがかさかさする。
- ②家具などのすき間が大きくなり、建具がそる。

お願い

- 暖房されていない部屋や暖房しはじめの寒い部屋の場合、加湿器をすぐに使用すると、部屋の壁や床などは冷たいため加湿器の蒸気が水滴となってつくことがあります。お部屋の温度が上がってから加湿器を運転してください。
- 「湿度の簡単な見分けかた」は目安です。気密性の良い部屋などでは50%前後の湿度でも温度の低い窓などに結露する場合があります。

水がなくなったときは

水タンクの水位が水位窓下端に近づいたら、水タンクに水を補給してください。

- 水タンクの水がなくなると、給水ランプが点灯して自動的に蒸気が止まります。
- 給水ランプ点灯後、約1時間ファンが回転しています。給水ランプ点灯中は、給水した水タンクをセットすれば自動的に蒸気が出てきます。ファンが停止すると給水ランプも消灯します。

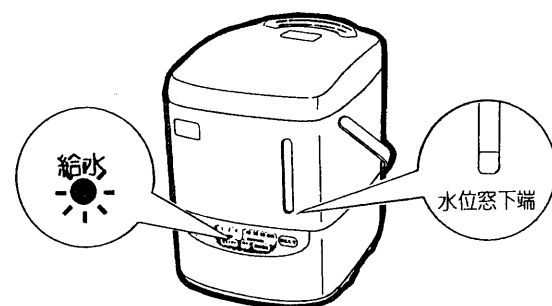

お願い

- 湿度の高い(70%以上)ところでは使わないでください。

湿度が高いときには蒸気が空気中にとけ込まないで、家具や床を湿らしたり、ぬらすことがあります。

●使用水の注意

- 水タンクの水は毎日新しい常温の水道水と入れかえてお使いください。
- 本体水槽部や蒸発皿は本書のお手入れのしかたに従い掃除して、いつも清潔にお使いください。水道水にはカルキなどが含まれており、蒸発すると残留物が蒸発皿やガイド部・スケールフィルターに付着します。放置すると固着し、取れなくなることがあります。

●お子様やお年寄りには注意してください。

お子様やお年寄り、ご病人のおられるご家庭では、加湿のしすぎや、本体の取扱いなどについて注意してあげてください。

●暖房を止めたときは、加湿器も止めてください。

暖房を止めた部屋で使用すると、室温が下がり湿度が上昇して、結露などの悪影響があります。おやすみのときなどは特にご注意ください。

●フタをあけるときの、フタについた水滴がたれることがありますので注意してください。

●本体底面は少し熱くなりますが異常ではありません。

●持ち運びは本体が水平になるようにハンドルの中央を持って、静かに運んでください。

●ハンドルは手前側には倒さないでください。

ハンドルは手前側には倒れない構造になっています。無理に倒そうとすると、ハンドルが破損することがあります。

●ハンドルを動かすとき、フタとの間に指をはさまないように注意してください。またハンドルは外さないでください。

お手入れのしかた

⚠注意

- 必ず運転を止め、差込プラグをコンセントから抜いて、本体が冷えるのを待ってからお手入れを行う。(やけどの原因)
ご使用後30分以内はお湯や蒸発皿が高温です。

◆水タンク内の清掃(週に1~2回以上)

水タンク内に水を約2Lほど入れ、キャップを締めて水タンクをよく振り、排水してください。(これを2~3回繰り返します。)

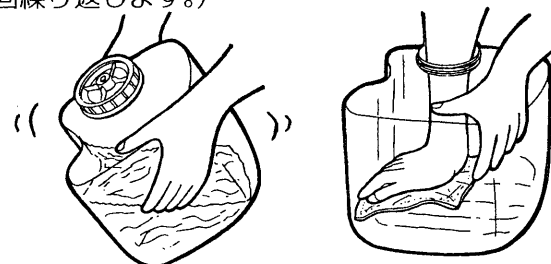

- 汚れがひどいときは、やわらかい布で内部の汚れをふきとってください。

◆本体の水の抜きかた

- ①水タンクを外す。
- ②ガイド上部の送風口にかかったツメ部を指でつまんで外し、ガイドおよびスケールフィルターを引き上げて外す。

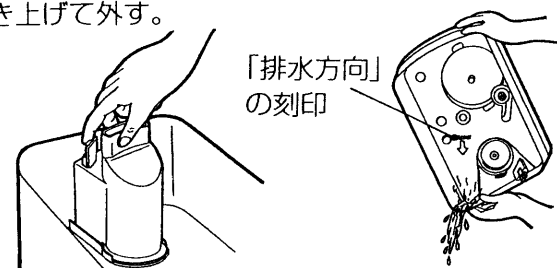

図のように、本体に刻印されている排水方向に本体を静かに傾け、排水します。

⚠警告

- 必ずガイドを外してから排水する。(本体内部に水がまわりこんで感電、ショート、発火の原因) ⚠
- 急に本体を逆さにしたり、図の方向以外に傾けて排水しない。(本体内部に水がまわりこんで、感電・ショート・発火の原因) ⚡
- プラグ受けに水をかけない。(感電の原因)

◆本体・ガイドなどの清掃

本体は水を含ませた柔らかい布で汚れをふき取ってください。ガイドは水洗いしてください。

◆蒸発皿・水槽・フロートの清掃(週に1~2回以上)

- ①本体の水を抜いてから水に浸した布でふいてください。蒸発皿の汚れが落ちにくいときは歯ブラシなどをお使いください。
- ②フロートの周りにごみが入っていたら取り除いてください。
- ごみが付着すると正常に動作しないことがあります、本体をいためることがあります。



◆スケールフィルターの清掃(週に1~2回以上)

長もちをさせるために、こまめに水洗いしてください。

- ①水タンクを外し、次にガイドとスケールフィルターを抜き取ってください。
- ②スケールフィルターは洗剤などをつけずに、水道水で手もみ洗いしてください。



- スケールが多量に付着し、もみ洗いしても汚れが取れないときや、破損したときは、新しい部品をお買い上げの販売店でお求めの上、取付けてください。

スケールフィルター
部品番号 SVF-51 009

- 清掃後は必ず本体に取付けてください。

お手入れのしかた -つづき-

◆エアフィルターの清掃(週に1~2回以上)

本体底面の右側にあるエアフィルターを抜き取り、掃除機などでほこりを取り除いてください。

- 汚れがひどくなりますと蒸気の出かたが弱くなったり、床面の温度が高くなったり、また正しい湿度検知をしなくなりますので、早めに清掃してください。
- 清掃後は必ず本体に取付けてください。

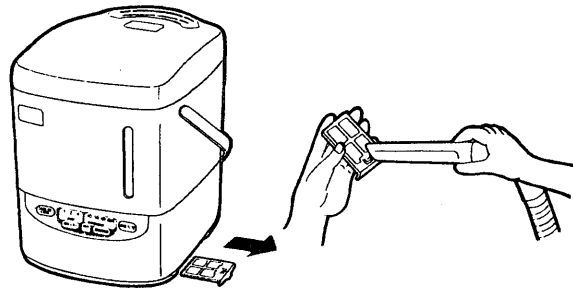

⚠注意

- 蒸発皿など内部の清掃に金属ブラシ等を使わない。(さびの原因)
- ベンジン・シンナーなどではふかない。(変色や変形の原因)
- 化学ぞうきんをご使用の際は、その注意書にしたがって使用する。(変色・キズの原因)
- 清掃後は、必ずスケールフィルター、ガイド、エアフィルターを取り付け、水タンク、フタをセットする。(やけど・故障の原因)



故障かな?と思ったら

次のような症状のとき、異常でないことがあります。下表を参考にしてもう一度確認してください。

症状	点検するところ	処置のしかた
蒸気も風もない 運転ランプが点灯しない	差込プラグやマグネットプラグが外れていませんか	マグネットプラグをプラグ受けに取り付け、差込プラグをコンセントに差し込む
運転ランプは点灯し、風も出ているが蒸気が出ない	うるおい加湿運転を設定していませんか	正常です(間欠運転なので約2~10分くらい蒸気が出ないことがあります)
	お部屋の湿度が「設定湿度」と同じか高くなっていませんか	正常です(蒸気を止めて湿度調節しています。湿度が下がると蒸気が出ます)
	給水ランプが点灯していませんか	給水をする
	フロートに水あかや鉄片が付着していませんか	フロートやその周りを掃除する
途中で運転が止まる	給水ランプが点灯していませんか	給水をする
	湿度の設定が高すぎていませんか	適切な湿度に設定し直す
	本体に直射日光や強い光があたっていませんか 温度の高いところに置かれていませんか	設置場所を変える 熱の影響を受けにくい場所に移す
蒸気がにおう	蒸発皿、スケールフィルターなどが汚れていませんか	本体や水タンクに残っている水を捨て、「お手入れのしかた」にしたがって掃除する
運転キーを押してもすぐに蒸気が出ない	2~4分で蒸気が出ます	正常です(蒸気が出るまで2~4分かかります)またお部屋の温度、湿度の状態によっては蒸気が見えないことがあります

こんなランプ表示が出たら

- 給水ランプの点滅 湿度センサーの故障です
- うるおい加湿ランプの点滅 制御回路の故障です

このようなときは、差込プラグをコンセントから抜いて、お買い上げの販売店または「日立家電品のお客さま相談窓口一覧表」(14、15ページ)の窓口に表示内容を連絡しご相談ください。

保管

お手入れ・清掃をしたあと、水槽・水タンク・蒸発皿・ガイドなどの水分をよくふき取り、陰干しして十分に乾燥させてから、取扱説明書とともにお買い上げ時の箱に納めて、湿気の少ないところに保管してください。

保証とアフターサービス (必ずお読みください)

■保証書(この商品は保証書付きです)

保証書は、必ず「お買い上げ日・販売店名」などの記入をお確かめのうえ、販売店から受け取っていただき、内容をよくお読みのと大切に保管してください。
●保証期間はお買い上げの日から1年です。

■修理を依頼されるときは **持込修理**

「故障かな?と思ったら」の項目を調べていただき、なお異常のあるときは、使用を中止し、お買い上げの販売店に修理をご依頼ください。

- 保証期間中は
修理に際しましては、保証書をご提示ください。保証書の規定に従って、販売店が修理させていただきます。
- 保証期間が過ぎているときは
修理すれば使用できる場合には、ご希望により修理させていただきます。

■補修用性能部品の最低保有期間

当社はこの加湿器の補修用性能部品を、製造打切後5年間保有しています。
●補修用性能部品とは、その商品の機能を維持するために必要な部品です。

■修理料金の仕組み

修理料金=技術料+部品代です。

技術料	故障した製品を正常に修復するための料金です。技術者の人件費・技術教育費・測定機器等整備費・一般管理費などが含まれています。
部品代	修理に使用した部品代金です。その他修理に付帯する部材などを含む場合もあります。

■ご不明な点や修理に関するご相談は

修理に関するご相談並びにご不明な点は、お買い上げの販売店または「日立家電品のお客さま相談窓口一覧表」(14、15ページ)の窓口にお問い合わせください。

■ご転居されるときは

ご転居によりお買い上げの販売店のアフターサービスを受けられなくなる場合は、前もって販売店にご相談ください。
ご転居先での日立の家電品取扱店を紹介させていただきます。

仕様

形 式	SVF-500	
定 格	交流 100V-410W (50-60Hz共用)	
最大加湿量 (うるおい加湿時)	500mL/h (室温20℃、湿度30%、水温20℃) 〈約175mL/h〉	
適用床面積	木造和室: 14m ² (8.5畳) プレハブ洋室: 23m ² (14畳)	
タンク容量	約4.2L	
寸 法	幅	22.8cm
	高さ	29.4cm
	奥行	30.0cm
質 量 (重量)	約2.7kg (満水時 約7kg)	
電 源 コード	約1.4m	

