

日立クッキングヒーター

(据置きタイプ)

**設置工事説明書**

HT-33WD形



工事される方へのお願い

この設置工事説明書は天ぷら鍋、取扱説明書、保証書とともに必ずお客様にお渡しください。

**安全のため必ずお守りください**

設置をする前に、この設置工事説明書をよくお読みになり、正しく工事をしてください。

ここに示した注意事項は、お使いになる人や他の人々への危害や財産への損害を未然に防止するために重要な内容ですので、必ずお守りください。表示と意味は次のようになっています。

 <b>警告</b>	この表示を無視して誤った取り扱いをすると、人が死亡または重傷を負う可能性が想定される内容を示しています。	 <b>注意</b>	この表示を無視して誤った取り扱いをすると、人が損害を負う可能性が想定される内容および物的損害のみの発生が想定される内容を示します。
--	--	---	---

絵表示の例









この記号は注意(危険・警告を含む)を促す内容があることを告げるものです。図の中や近傍に具体的な注意内容が描かれています。







この記号は禁止の行為であることを告げるものです。図の中や近傍に具体的な禁止内容が描かれています。



この記号は行為を強制したり指示する内容を告げるものです。図の中や近傍に具体的な指示内容が描かれています。

 <b>警告</b>	
設置工事は、この「設置工事説明書」に従って、 <b>確実に</b> 行う(ブレーカーは「切」にして行ってください) 設置に不備があると、漏電・火災の原因	
200V-30A以上の専用回路とブレーカーを設置する この工事をしないと、配線部が異常発熱する恐れがあり、感電・火災の原因となります。	
絶対に分解・修理・改造は行わない 発火・異常動作してけがをする恐れ	 分解禁止
電気配線工事は、電気設備技術基準等関連する法令・規則等に従って必ず「法的有資格者」が行う 接続・固定が不完全な場合は、漏電・火災の原因	
アース工事は、電気設備技術基準等関連する法令・規則等に従って必ず「法的有資格者」によるD種接地工事を行う アース線はガス管、水道管、避雷針、電話のアース線に接続しないこと 漏電時に感電の恐れ	 アース線接続

 <b>注意</b>	
トッププレートに衝撃を加えない 万一ひびが入ったり割れると、過熱・異常動作・感電の原因	
試運転中は、トッププレートやロースタードアなどの高温部に触れない やけどの恐れ	 接触禁止
製品を不安定な場所におかない 落下の原因	
カウンタートップの材料は、耐熱材料のものを使う 熱硬化樹脂化粧板 (JIS K 6903) またはこれと同等以上のもの 耐熱性の低い材料を使用すると、変形・火災の原因になります。 ※ニス引きのものは変色するため、使わないでください。	



# 製品寸法図 (単位：mm)

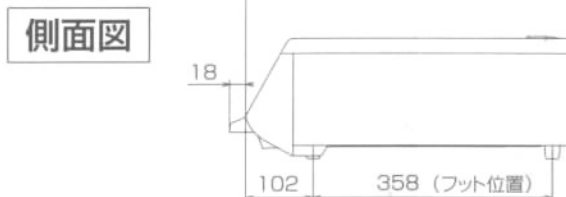
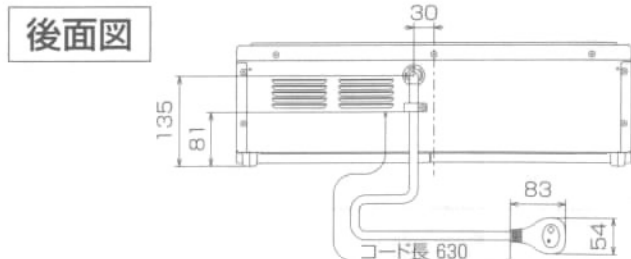
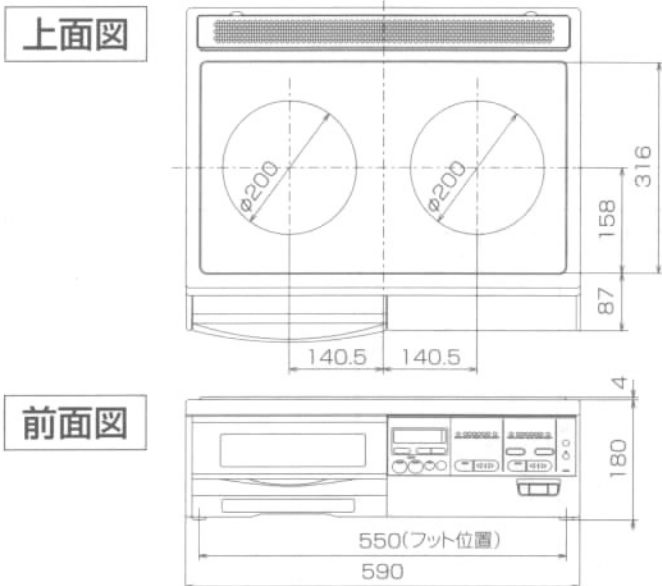

## 工事完了後の確認

- 通電をする前に受皿内部、トッププレートの上に梱包材がないことを必ず確認してください。
- 設置工事終了後、次の手順で確認してください。

確認項目		確認欄
取り外し 梱包材の	ロースタードアのテープ止めを外したか確認してください。	
	受皿内部、トッププレート上に梱包材がないか確認してください。	
電気工事	アース工事（D種接地工事）をしましたか。	
	漏電ブレーカーの設置をしましたか。	
	プラグを接続しましたか。	
試 運 転	①電源電圧が「単相200V」であることを必ず確認してください。（電圧異常の場合は「E」を表示します）	
	②電源スイッチを「入」にしてください。 ▶ ●電源ランプが点灯する。	
	③各ヒーターまたはロースターを「入」にして、動作を確認してください。 (1)左右ヒーター 鍋にコップ1杯程度（180mL）の水を入れ、ヒーターの中央に置き、ヒーター切/入キーを約1秒間押してください。 ※鍋を置かないと通電しません。 ※確認後は直ぐにヒーターを停止してください。水がなくなり空だきになります。 (2)ロースター 手動キーを押してからスタートキーを約1秒間押してください。 ▶ ●各ヒータに対応した火力表示ランプと通電ランプが点灯し、しばらくするとお湯が沸とうします。 ●排気口から風が出ます。 ▶ ●焼きかげんランプの「強」と通電ランプが点灯します。 ●排気口から風が出ます。	

- 確認終了後は必ず電源スイッチを「切」にしてください。
- 試運転で付属の天ぷら鍋を使用した場合は、水気を十分に切り、内側に軽く食用油をぬってください。（サビ防止のため）