

保証書付

保証書はこの取扱説明書の裏表紙についていますので、
お買い上げの販売店の記入をお受けください。

家庭用

日立衣類スチーマー

シーエスアイ

エスティ

ビーイー

型式 CSI-ST1BE

このたびは、衣類スチーマーをお求めいただき、まことにありがとうございました。この「取扱説明書」をよくお読みになり、正しくご使用ください。なお、お読みになった後は、大切に保存し、必要なときお読みください。

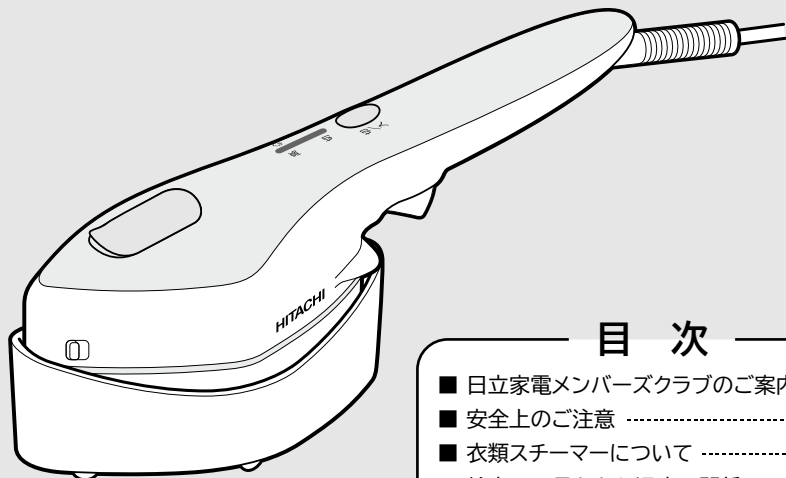

目次

- 日立家電メンバーズクラブのご案内 2
- 安全上のご注意 3~6
- 衣類スチーマーについて 7
- 絵表示の見かたと温度の関係 8
- 各部のなまえとはたらき 8・9
- お使いになる前に 10・11
- スチーマーとしての使い方 12・13
- 上手な使い方 14・15
- お手入れ 16
- 故障かな?と思ったら 17
- 仕様 18
- 保証とアフターサービス 18
- ご相談窓口 19
- 保証書 裏表紙

日立家電メンバーズクラブの
My家電への製品登録をおすすめします

さまざまなサービスをご利用いただけます。

- ▶ 家電品の登録・管理
- ▶ お役立ち情報
- ▶ 安全点検サービス料金割引
- ▶ パーツショップ送料特典
- ▶ お知らせ

登録は
こちら詳しくは **→P.2**※マイページ(日立の家電品お客様サポート)は、
日立家電メンバーズクラブに名称を変更しました。

- この衣類スチーマーは一般家庭用です。他の用途でのご使用はしないでください。思わぬ事故の原因となります。
- この製品は日本国内家庭用です。電源電圧や電源周波数の異なる海外では使用できません。また、アフターサービスもできません。
- 地震・火災など緊急時や異常時には、直ちに電源プラグを抜き、ご使用を中止してください。

日立家電メンバーズクラブのご案内

※マイページ(日立の家電品お客様サポート)は、日立家電メンバーズクラブに名称を変更しました。

日立家電メンバーズクラブのMy家電に製品をご登録(無料)いただくと、スマートフォンやパソコンでお持ちの家電品を一覧管理でき、サポート情報や会員限定の特典などをご利用いただけます。

■My家電への製品登録

①コードを読み取る



②画面の案内に従って 家電品を登録



- コードが読み取れない場合は、URLを入力して表示される画面の案内に従ってください。
<https://kadenfan.hitachi.co.jp/my/>

■日立家電メンバーズクラブ会員限定のアフターサービス特典のご紹介 パーツショップ送料特典

付属品や別売品をパーツショップ(日立の家電消耗品・部品直販インターネット販売)で商品価格総額2,000円(税込)以上お買い上げいただくと送料が無料になります。

※代引きの場合は、代引き手数料が別途かかります。



※上記内容は予告なく変更する場合がございます。

●ご利用の際は、通信費などの費用がかかります。







詳しくは、日立家電メンバーズクラブのホームページをご覧ください。

安全上のご注意

- ご使用前に、この「安全上のご注意」をよくお読みの上、正しくお使いください。
- ここに示した注意事項は、製品を安全に正しくお使いいただき、あなたや他の人々への危害や損害を未然に防止するためのものです。また注意事項は、危害や損害の大きさと切迫の程度を明示するために、誤った取扱いをすると生じることが想定される内容を、「警告」、「注意」に区分しています。いずれも安全に関する重要な内容ですので、必ず守ってください。

 警告	この表示を無視して誤った取扱いをすると、人が死亡または重傷を負う可能性が想定される内容を示しています。
 注意	この表示を無視して誤った取扱いをすると、人が傷害を負う可能性及び物的損害のみの発生が想定される内容を示しています。

〈絵表示の例〉

 禁止	 指示を守る	 分解禁止
 接触禁止	 ぬれた手禁止	 電源プラグを抜く



警告

**改造はしない
お客さまご自身で分解・修理をしない**
火災・感電・けがの原因になります。
(破損や故障した場合は、修理を販売店へ
ご依頼ください。)



分解禁止

ぬれた手で使用しない
感電や火災の原因になります。



ぬれた手禁止

**ぬれた手で電源プラグの
抜き差しはしない**
感電の原因になります。

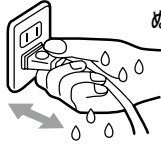

ぬれた手禁止

**スチームを手やひざにあてない
着用した衣類に使用しない**
やけどの原因になります。



接触禁止

**高温部(かけ面・スタンド・
ブラシアタッチメント)に手を触れない**
やけどの原因になります。



接触禁止

**本体の近くで油煙やスプレー等の
可燃ガスが発生するもの
(ベンジン等)を使用しない**
火災や故障の原因になります。



**こどもだけで使わせたり、
幼児の手の届く所で使わない**
やけど・感電・けがをするおそれがあります。



**落下させるなどして
本体に損傷や水もれのある場合は
使用しない**
感電・けがをする原因になります。



**蛇口から直接給水しない
水につけたり、かけない**
感電・けがをする原因になります。



**使用时以外は、
電源プラグをコンセントから抜く**
感電や火災の原因になります。



**電源コードを束ねたままで
使用しない**
火災や感電の原因になります。

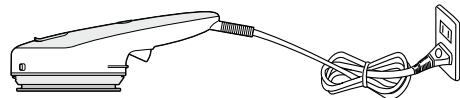

**本体にコードを巻き付けたり、
ねじれたままで収納しない**
ショート・発火することがあります。

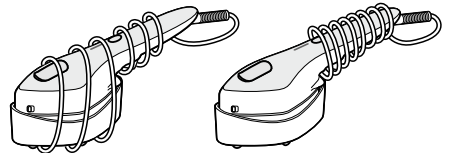

**電源プラグ・コードを
破損するようなことはしない**



傷つけたり・加工したり・無理に曲げたり・
引っ張ったり・ねじったり・束ねたり・重い物を
載せたり・高温部に近づけたりしない。傷んだまま
使用するとショート・感電・火災の原因になります。

**電源プラグをコンセントに
差し込んでいるときは、
本体を放置しない
本体から離れない**



火災の原因になります。

<p>アイロン台使用時は、 アイロン台の下に足を入れない </p> <p>スチームを使用すると、スチームがアイロン台を通過しやけどをするおそれがあります。</p>	<p>湿った衣類にスチームをあてない </p> <p>湯滴が出てやけどの原因になります。</p>
<p>本体を激しく動かさない </p> <p>湯滴が吹き出て、やけどの原因になります。</p>	<p>温度表示ランプ点滅中は使用しない </p> <p>湯滴が吹き出て、やけどの原因になります。</p>
<p>本体をスタンドに置いた状態で スチームをしない </p> <p>やけどの原因になります。</p>	<p>スタンドを不安定な場所に置かない 熱に弱いものの上に置かない </p> <p>やけどやけがの原因・敷物の損傷の原因になります。</p>
<p>スチームボタンを連続して 早く操作しない </p> <p>約2秒に1回の間隔より早く操作すると、湯滴が吹き出て、やけどの原因になります。</p>	<p>ミトンを使用するときは、 スチームを出さない </p> <p>やけどの原因になります。</p>
<p>電源プラグを抜くときは、 コードを持たずに必ず 先端の電源プラグを持って 引き抜く </p> <p>絶縁劣化による感電や ショートして発火の原因になります。</p> <p>電源プラグを抜く</p>	<p>延長コードは使用せず、 定格15A・交流100Vのコンセントを 単独で使う </p> <p>他の機器と併用すると発熱による火災の原因になります。</p>
<p>使用中、電源プラグ、電源コードが 異常に熱くなるときは、 直ちに使用を中止する </p> <p>ショートや発火の原因になります。</p>	<p>給水時と排水時は、電源プラグを抜く </p> <p>感電の原因になります。</p>
<p>ブラシアタッチメントを 取りつける・取りはずすときは、 必ず電源プラグをコンセントから抜き、 かけ面が十分に冷めているときに おこなう </p> <p>やけどの原因になります。</p>	<p>電源プラグは根元まで 確実に差し込む </p> <p>差し込みが不完全ですと、 発熱による火災の原因になります。</p> <p>(傷んだ電源プラグ、ゆるんだ コンセントは 使わないでください。)</p> 
<p>電源プラグのほこり等は 定期的取る </p> <p>電源プラグにほこり等がたまると、湿気等で絶縁不良になり、火災の原因になります。 電源プラグを抜き、乾いた布で拭いてください。</p>	<p>異常・故障時は直ちに使用を中止し、 電源プラグを抜く </p> <p>火災・やけど・感電の原因になります。</p>

注意

<p>本体内部に ピンや針金などを入れない ゴミを付着させない</p> <p>感電・ショート・発火の原因になります。</p>	<p> 熱や湿気に弱い壁や家具などの 近くで使用しない</p> <p>壁や家具を傷める原因になります。</p> <p></p>
<p>本体を誤った向きで スタンドにおかない</p> <p>変形・ショート・発火の原因になります。</p>	<p> 上水道水以外のリネンウォーター・ 香料を含んだ水などを入れない</p> <p>故障の原因になります。</p> <p></p>
<p>ボタン・ファスナー等の 固いものにアイロンがけをしない</p> <p>傷付きのもとになります。</p>	<p> 市販のかけ面カバー・ アタッチメントは使わない</p> <p>誤動作のもとになります。</p> <p></p>
<p>水を注水するときは、本体を置き台に 置いて注水カップを使用する</p> <p>水がこぼれる原因になります。</p>	<p> 織物製品以外に使用しない</p> <p>衣類を傷める原因になります。</p> <p></p>
<p>高級品や特殊加工品などには 目立たない所にためしがけをするか あて布をする</p> <p>衣類を傷める原因になります。</p> <p>【特にご注意】 ベルベット、アクリル、ナイロン、カシミア、混紡、絹など</p>	<p> 本体はスタンドにおいて保管する</p> <p>かけ面の傷つき防止やブラシ アタッチメントの痛みの原因になります。</p> <p></p>
<p>注水カップを本機以外の用途で 使わない</p>	<p> デリケートな素材の衣類にブラシ アタッチメントのブラシをあてると、 生地を痛めてしまう可能性がある</p> <p>目立たない場所で試してご使用ください。</p> <p></p>
<p>一般家庭用以外 (業務用等の長時間使用など) 使用しない</p> <p>故障の原因になります。</p>	<p></p>

※一般家庭において、1日あたり使用時間20分程度(週4回)を想定しています。

※製品を落として亀裂や破損をした場合は、ご使用をやめてお買い求めの販売店に点検・修理依頼をしてください。

衣類スチーマーについて

知っておいていただきたいこと

- 生産組立の時に検査を実施していますので、水タンク内に水滴が付着している場合がありますが、異常ではありません。
- スチームボタンを押していなくても少量のスチームが出ることがあります。
(本体に残っている水が蒸発するため)
- 布地を傷めないために、熱に弱い布地には、目立たない部分に「ためしかけ」をし、必要に応じて「当て布」や「ブラシアタッチメント」をつけてください。
- 初めて使用したときは多少のにおいが出ることがありますが異常ではありません。
ご使用にとまらなくなります。
- 室温や部屋の明るさによりスチームが見えにくくなる場合があります。

オートオフ について

切入設定ボタンを押して約20分たつと、自動的に「切」になります。

●オートオフにより「切」表示になった後、続けてご使用になるときは、もう一度切入設定ボタンを押してください。

洗いにくい衣類も、しっかりケア。

脱臭

*1

- 汗臭
- 加齢臭
- 飲食臭
- ペット臭
- タバコ煙臭
- 防虫剤臭

除菌

*2

花粉 対策

*3

ダニ 対策

*4

*1 脱臭について

- 試験機関:株式会社島津テクノリサーチ
- 試験報告書発行番号:MKC-33342
- 試験方法:100%ウール生地両面にニオイを付着させ、両面各5回スチームを当てた際の脱臭効果を6段階臭気強度表示法にて評価
- 着臭物質:①タバコ煙臭:タバコに着火後の煙を採取し着臭 ②汗臭・ペット臭:イソ吉草酸を希釈したものを着臭 ③加齢臭:2-ノネナールを希釈したものを着臭 ④防虫剤臭:パラジクロロベンゼンを主成分とする防虫剤をウール片とともに樹脂袋に封入し着臭 ⑤飲食臭:調理後の焼魚、焼肉を樹脂袋に封入し、約70℃に加温した時の調理臭を採取し着臭
- 試験結果:①タバコ煙臭:臭気強度3.1低下 ②汗臭・ペット臭:臭気強度2.8低下 ③加齢臭:臭気強度1.3低下 ④防虫剤臭:臭気強度2.1低下 ⑤飲食臭:臭気強度1.3低下

※脱臭効果はスチームを当てる時間、臭気、繊維の種類によって異なります。脱臭効果の感じ方には個人差があります。

*2 除菌について

- 試験機関:(一財)日本食品分析センター
- 試験報告書発行番号:第21114453001-0101号
- 試験方法:かけ面とスチームを当てた菌付着布の除菌確認
- 試験結果:99.9%の除菌効果(自社計算値)。試験は3種類の菌で実施。

*3 花粉対策について





- 試験機関:ITEA株式会社東京環境アレルギー研究所
- 試験報告書発行番号:T2111002
- 試験方法:平置してかけ面とスチームを当てた試験布(スギ花粉を散布したもの)の残存アレル物質を測定
- 試験結果:スギ花粉アレル物質:44.8%低減

*4 ダニ対策について

- 試験機関:ITEA株式会社東京環境アレルギー研究所
- 試験報告書発行番号:T2111002
- 試験方法:平置してかけ面とスチームを当てた試験布(ハウスダストを散布したもの)の残存アレル物質を測定
- 試験結果:コナヒョウヒダニ排泄物由来アレル物質:69.1%低減

絵表示の見かたと温度の関係

絵表示と温度の関係

繊維製品の絵表示				
衣類・布地の種類	アクリル アクリル系 ポリウレタン ポリプロピレン	絹・毛 ナイロン レーヨン ポリエステル	綿 麻	アイロンかけは できません
スチーム・ドライ かけ面「高」約170℃				
かけ面を衣類からはなす	○	○	○	×
かけ面を衣類にあてる	×	×	○	×

- 革製品類には使用できません。
- その他「スチーム禁止」などの表示があれば、その表示に従ってください。
- 混紡の場合は、低い方の繊維の温度に合わせてください。
- 衣類の絵表示が「中」「低」「当て布」の表示があるものはかけ面を衣類からはなすか、ブラシアタッチメントを取りつけてご使用ください。
- 絵表示がない布地には、素材名に従い使用してください。

各部のなまえとはたらき

本体

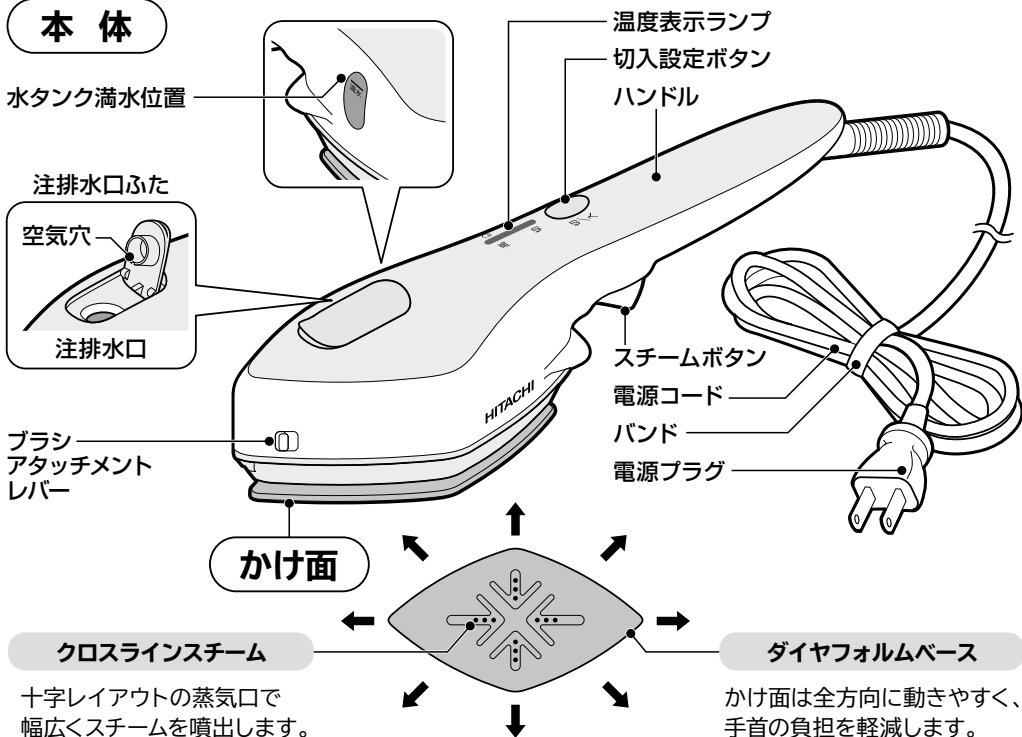

付属品

ブラシ
アタッチメント

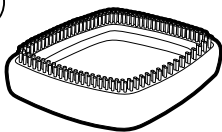

スタンド

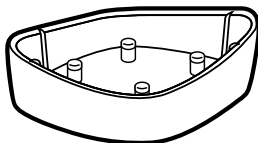

注水カップ
(約70mL)



ランプ表示について

電源の「切」「入」や、温度を確認することができます。

スチーム使用位置マーク

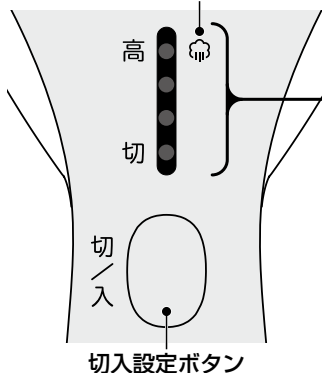

温度表示ランプ

- 電源プラグをコンセントに差し込むと「切」ランプが点灯します。(赤色)
- 切込設定ボタンを押すと、温度表示ランプが点滅し、「高」位置で点灯します。

約30秒で使用できます。

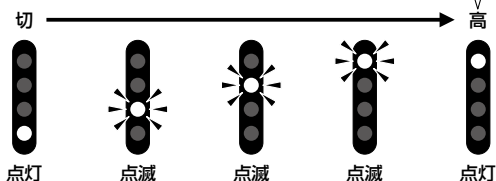

ブラシアタッチメントについて

衣類についた糸くず、綿ぼこり、髪の毛を取りはらいたいときに使います。

- ブラシアタッチメントをつけると、かけ面が衣類に直接触れないので、テカリが気になる衣類や「中」「低」「当て布」表示のある衣類に使用できます。 ※アイロン台を使用するときは使えません。

警告

やけどの
おそれあり

ブラシアタッチメントの取り付け・取りはずしの際は、必ず電源プラグをコンセントから抜き、かけ面が十分に冷めているときにおこなってください。使用中や使用後に高温部に触れないでください。

ブラシアタッチメントの 取り付け方

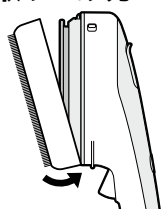

ブラシアタッチメントの突と
本体後ろの溝をひっかける。

カチッ

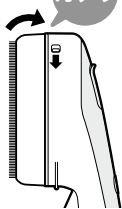

本体のブラシアタッチメント
レバーを下げながら、ブラシ
アタッチメントをはめる。

ブラシアタッチメントの 取りはずし方

※必ず本体・ブラシアタッチメント
が十分に冷めてからおこなって
ください。

- ① 本体ブラシアタッチメントレバーを下げながら、ブラシアタッチメントの前方をはずす。
- ② ブラシアタッチメントを下げて本体からはずす。

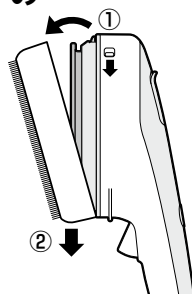

お使いになる前に

スタンドへの置き方

使用しないときは本体をスタンドに置いてください。

ブラシアタッチメントの装着にかかわらず置くことが可能です。

○ 正しい置き方

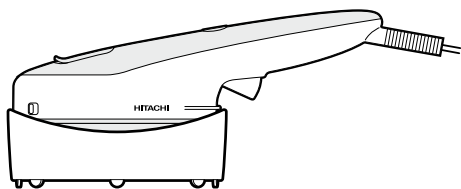

ブラシアタッチメント使用時/ブラシアタッチメント未使用時

× 誤った置き方

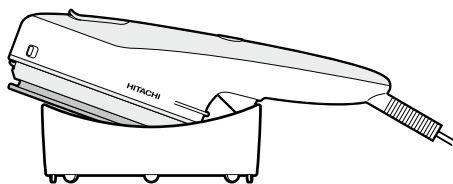

ななめに置いたり、片側だけ中に入っている

⚠ 注意

- ・スタンドを不安定な場所に置かない
- ・熱に弱いものの上に置かない



スチームの出し方

温度表示ランプが点滅から点灯に切り替わってから、スチームボタンを数回押してスチームが出ることを確認してください。スチームを使用する時にスチームボタンを約2秒に1回の間隔で押してください。

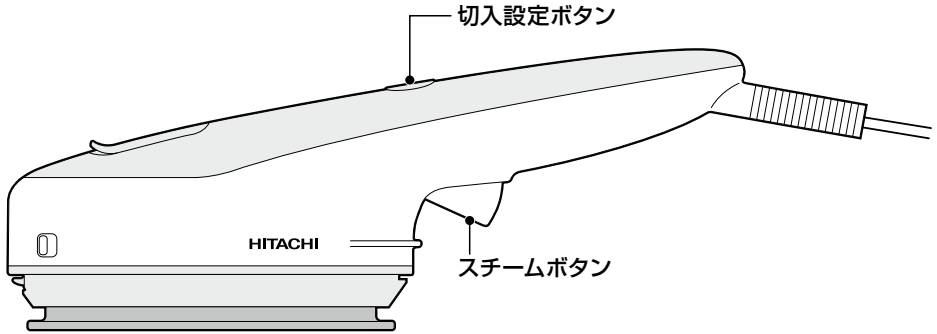

⚠ 警告

- ・スチームを手やひざにあてない。着用した衣類に使用しない
- ・高温部(かけ面・スタンド・ブラシアタッチメント)に手を触れない
- ・アイロン台使用時は、アイロン台の下に足を入れない
- ・本体を激しく動かさない
- ・スチームボタンを連続して早く操作しない



⚠ 注意

- ・温度表示ランプ点滅中は使用しない



スチーマーとしての使い方

1 準備

注水カップのMAX位置まで常温の上水道水を入れてください。

- ・上水道水以外のイオン水・井戸水は使用しないでください。
- ・また、リネンウォーター・香料・アイロン仕上剤などを混ぜた水は使用しないでください。

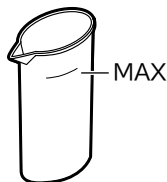

2 注水

本体をスタンドに置き、水を入れ、注排水口ふたをしっかりと閉めてください。

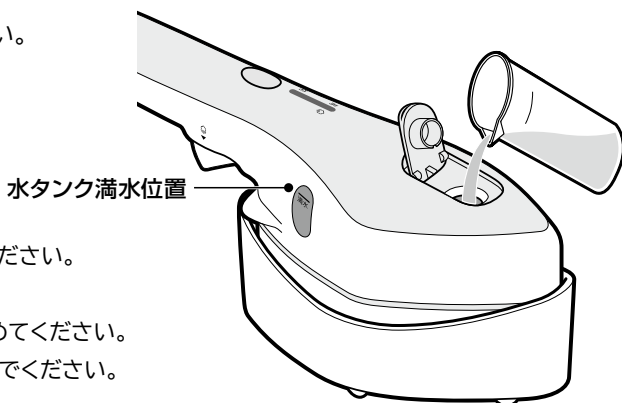

- ・本体の「満水」位置以上は入れないでください。
- ・水がこぼれた時はふきとってください。
- ・ふたの先端を押してしっかりふたを閉めてください。
- ・ふたの回転軸部の空間に水を入れしないでください。使用中、水が漏れる原因になります。

3 通電

電源プラグをコンセントへ差し込んでください。

- ・コンセントへ差し込む前にはスチームボタンを押さないでください。
- ・かけ面の蒸気口から水漏れします。

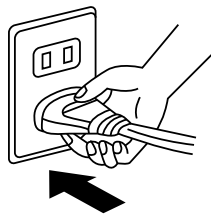

4 使用開始

① 切入設定ボタンを押してください。

- ・温度表示ランプが点滅し、「高」☼位置で点灯します。
- ・温度表示ランプが点滅中は使用しないでください。

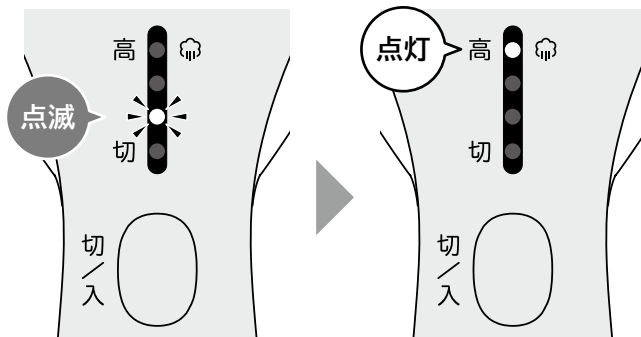

②温度表示ランプが点滅から点灯になったことを確認して約2秒に1回の間隔でスチームボタンを強く押してください。スチームが出ます。

- ・スチームボタンの使用回数が多いと、かけ面の温度が下がって温度表示ランプが点滅します。
- ・温度表示ランプが点滅した場合、スチームボタンを押さずに点灯するまでお待ちください。
- ・使いはじめはスチームがすぐに出ない場合があります。スチームが出始めるまでスチームボタンを押してください。
- ・衣類に応じてかけ面を衣類にあてたり、はなしたりしながらスチームをあててください。
絵表示の見かたと温度の関係 (P.8 ページ)
- ・水タンクの水が少なくなり、スチームが出にくくなったら、電源を切り、電源プラグを抜いてから水を入れてください。

⚠警告

- ・スチームを手やひざにあてない。着用した衣類に使用しない
- ・高温部(かけ面・スタンド・ブラシアタッチメント)に手を触れない
- ・スチームボタンを連続して早く操作しない
- ・本体を激しく動かさない



オートオフについて

切入設定ボタンを押して約20分たつと、自動的に「切」になります。

- オートオフにより「切」表示になった後、続けてご使用になるときには、もう一度切入設定ボタンを押してください。

5 使用後

- ①切入設定ボタンを押して「切」表示にしてください。
- ②電源プラグをコンセントから抜いてください。
- ③本体が冷めてから注排水口ふたを開け、水を捨ててください。
- ④電源コードを付属のバンドでまとめ、安定した場所で保管してください。

・水を捨てても水タンク内に水滴が残りますが問題ありません。

・しばらく使わないときは、タンク内を1度上水道水でゆすぎ、水を全て捨てた後、注排水口ふたを開けて乾燥させてください。

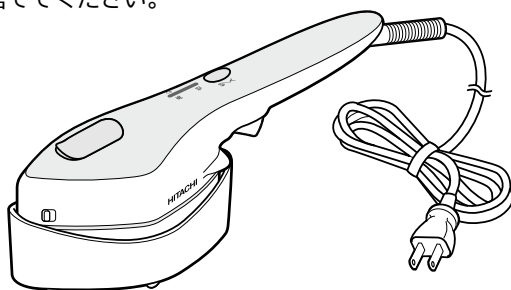

上手な使い方

ハンガーにかけたままで

■本体の動かし方

上向き、下向き、左右どの向きでもスチームが出て衣類スチーマーとして使用できます。

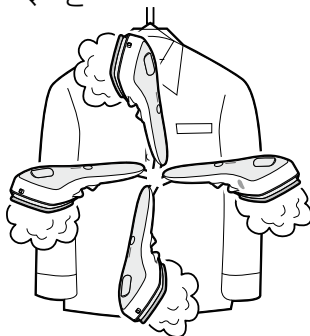

「クロスラインスチーム」により、上下に動かしても、左右に動かしても効率よくスチームが当たります。

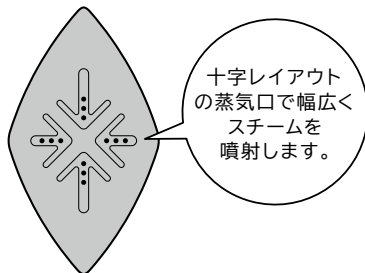

■シワを伸ばすには

衣類の端を引っ張りながら、本体かけ面をなでるようにあててください。スチームはかけ面の中央から広がります。ゆっくり大きく動かしてください。

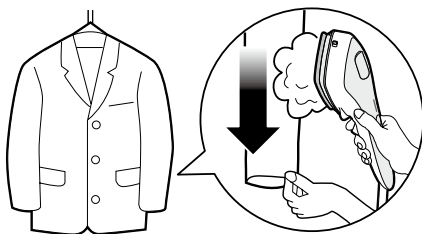

■テカリが気になる衣類には

ブラシアタッチメントを取りつけ、かけ面が直接衣類に触れないようにしてください。衣類についた糸くず、綿ぼこり、髪の毛なども取りはらうことができます。

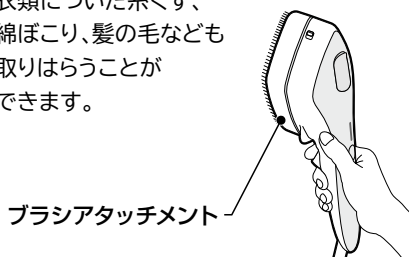

■かけ面をあてられない衣類・ふっくらさせたい衣類には

かけ面を衣類からはなし、スチームをたっぶりあててから形を整えてください。

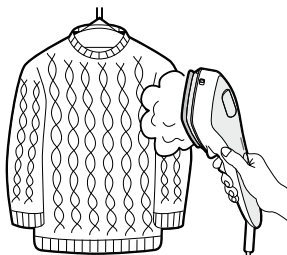

アイロン台を使って

■本体の動かし方

かけ面は全方向へ動きやすい「ダイヤフォルムベース」です。
手首の負担を軽減し、軽い力でアイロンかけができます。

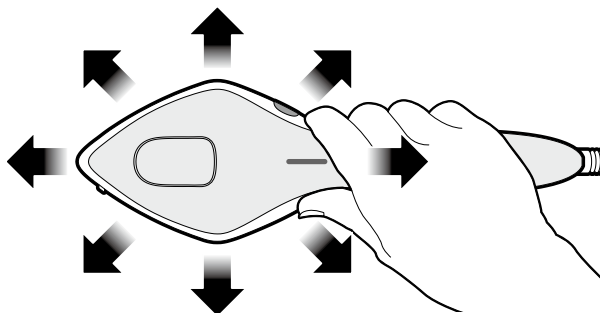

■袖口や襟などの部分には、アイロン台を使って仕上げましょう。

■接着芯地などのりが付いているものにアイロンをかけるとき、必ず「当て布」をして、アイロンかけをしてください。

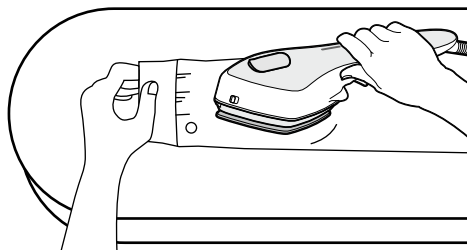

スプレーのりを使用する場合

■ワイシャツの襟、カフスなどの仕上げに使います。

●洗濯物をよく乾かしてからスプレーのりをかけ、必ずドライで使用します。

少し固めに仕上げたいときは…

スプレーのり

アイロンかけ
(ドライ)

をくり返します。

※一度に多量のスプレーのりをかけると、かけ面にこびりつく原因となります。

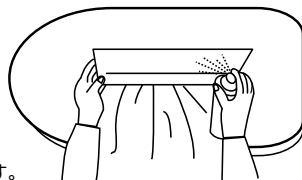

●ご使用後はかけ面が十分に冷めてから濡れた布でかけ面についたのりをふきとってください。

お手入れ (電源プラグを抜き、よく冷めてから)

お手入れは、使用后60分以上十分本体が冷めてから行ってください。

■本体やかけ面が汚れたとき

- やわらかい布でふいてください。
- がんだ汚れは、中性洗剤を含ませた布でふいてください。
※みがき粉・シンナーなどは使わないでください。

■スチーム穴がつまったとき

- つまようじで掃除したあと、高温に加熱してから、ご不用の布の上でスチームを数回噴出してください。
- スチーム穴に付着した水滴は、乾いた布でふきとってください。

■しばらく使わないとき

- タンク内を1度上水道水でゆすぎ、水を全て捨てた後、注排水口ふたを開けて乾燥させてください。

■ブラシが汚れたとき

- 水で汚れを落としてください。洗った後は、自然乾燥をしてよく乾かしてください。
それでも汚れが気になる方は購入店にて新たにブラシをお買い求め、交換してください。

ブラシの取り外し方

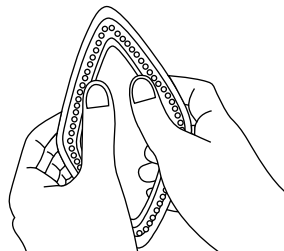

ブラシを図のように押し込み
取り外してください。
シリコンが外れた場合は元の位置に
取り付けてください。

ブラシの取り付け方

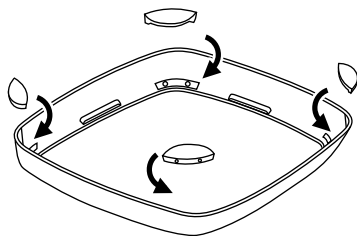

①シリコンが4箇所取り付けられているか
確認してください。

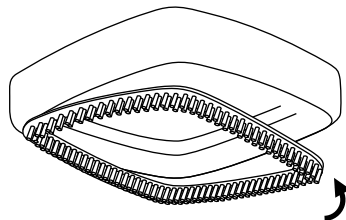

②ブラシアタッチメントの底から、ゆっくりと
ブラシを取り付けてください。

故障かな?と思ったら

下記の事をお確かめになり、それでも調子が悪いときはただちにご使用を中止し、お買い上げの販売店またはご相談窓口(☎P19)にお問い合わせください。

症状	調べるところ・対処方法	参照ページ
かけ面が熱くならない ランプが点灯しない	<ul style="list-style-type: none"> ●電源プラグをコンセントにしっかり差し込み、「入」設定後、ランプが「高」位置で点灯したことをご確認ください。 	9・12
スチームが 少ない・出ない	<ul style="list-style-type: none"> ●「高」位置で温度表示ランプが点灯しているかご確認ください。 ●約2秒の間隔でスチームボタンを押してください。 ●使い始めはスチームの出が少ないことがあります。スチームが出始めるまでスチームボタンを押してください。 ●水タンクの水が十分かご確認ください。 ●スチーム噴出口にゴミや水あかが詰まっていないかご確認ください。 	11・12・13
水漏れ・ 湯滴が出る	<ul style="list-style-type: none"> ●温度表示ランプが「高」位置で点灯しているかご確認ください。 ●注排水口ふたがしっかり閉まっているかご確認ください。 ●本体を激しく動かすと湯滴が出ることがありますのでご注意ください。 ●約2秒より短い間隔でスチームボタンを押すと、湯滴が出ることがありますのでご注意ください。 	11・12・13
布地が焦げる	<ul style="list-style-type: none"> ●「絵表示の見かたと温度の関係」をご確認ください。 ●かけ面を衣類にあてる時は、高温表示の布地のみにご使用ください。 ●洗濯した衣類に洗剤が残っている場合、かけ面を衣類にあてると、衣類が茶色になることがあります。衣類をよくすすぎ、乾かしてから使用してください。洗濯のりのつけすぎにもご注意ください。 	7・8
スチーム噴出時に 白い粉が出る	<ul style="list-style-type: none"> ●水に含まれる鉱物質などが出るもので異常ではありません。 ●白い粉が衣類についた場合は、払うと取れます。 	—
温度表示ランプが 3つ、4つ同時に 点滅する	<ul style="list-style-type: none"> ●本体の故障です。お買い上げの販売店またはご相談窓口(☎P19)にお問い合わせください。 	—
温度表示ランプの 「切」が点滅する	<ul style="list-style-type: none"> ●ご使用を控えてください。お買い上げの販売店またはご相談窓口(☎P19)にお問い合わせください。 	—

仕様

この製品は、日本国内家庭用です。電源電圧や、電源周波数の異なる海外では、使用できません。またアフターサービスもできません。

型 式	CSI-ST1BE
電 源	AC(交流)100V(50-60Hz共用)
消 費 電 力	950W
水タンク容量	約70mL
かけ面温度	高(約170℃)
かけ面コーティング	チタンコート
温度過昇防止装置	温度過昇防止器
大 き さ	幅約274mm 奥行約94mm 高さ約127mm(スタンド設置時)
	幅約268mm 奥行約84mm 高さ約102mm(本体のみ)
質 量 (重 さ)	約660g(本体のみ)
コ ー ド 有 効 長	約2.5m
付 属 品	ブラシアタッチメント、スタンド、注水カップ

保証とアフターサービス(必ずお読みください)

アフターサービス等について、おわかりにならないときは、お買い上げの販売店またはご相談窓口(☎P19)にお問い合わせください。

① 保証書	保証書は、必ず「お買い上げ日・販売店名」などの記入をお確かめのうえ、販売店から受け取っていただき、内容をよくお読みのあと、大切に保管してください。 保証期間はお買い上げの日から1年です。	
② 修理を依頼される ときは「持込修理」	保証期間中は	修理に際しましては保証書をご提示ください。保証書の規定に従って修理させていただきます。なお、修理内容によっては商品交換にて対応させていただきます。
	保証期間が 過ぎているときは	修理して使用できる場合には、ご希望により有料で修理させていただきます。なお、修理内容によっては、有料にて商品交換で対応させていただきます。
③ 補修用性能部品の 保有期間	衣類スチーマーの補修用性能部品を製造打ち切り後5年間保有しています。 ●補修用性能部品とは、その商品の機能を維持するために必要な部品です。	
④ ご転居されるときは	ご転居によりお買い上げの販売店のアフターサービスを受けられなくなる場合は、前もって販売店にご相談ください。ご転居先での日立の家電品取扱店を紹介させていただきます。	
⑤ 修理料金のしくみ	修理料金=技術料+部品代などで構成されています。	
	技術料	診断、部品交換、調整、修理完了時の点検などの作業にかかる費用です。技術者の人件費、技術教育費、測定機器などの設備費、一般管理費などが含まれます。
	部品代	修理に使用した部品代金です。その他修理に付帯する部材などを含む場合もあります。

ご相談窓口

この製品の使いかた・お手入れ・修理などは、お買い上げの販売店へご相談ください。
または「日立家電品についてのご相談窓口」(下記)にご相談ください。

ご相談の前に本取扱説明書の「故障かな?と思ったら」をご確認ください。また日立家電品サポートページで、「よくあるご質問」や「使いかた動画」など各種情報をご覧いただけます。

「日立家電品サポートページ」はこちら

※下方の内容は予告なく変更させていただく場合がございます。
最新情報は、日立家電品サポートページをご確認ください。

日立家電 サポート 検索



製品情報や使いかたに関するご相談

機能・操作・設定などのご相談ができます。

TEL 0120-8802-28

携帯電話 050-3152-2828 (有料)

FAX 050-3135-2134 (有料)

■受付時間 9:00~17:30(月~土)
9:00~17:00(日・祝日)
年末年始は、休ませていただきます。

修理に関するご相談

修理のご依頼やご相談ができます。

24時間、修理のご依頼ができる

「Web修理受付」はこちら

日立家電 修理web 検索

TEL 0120-3121-68

携帯電話 0570-0031-68 (有料)

FAX 0570-2006-57 (有料)

■受付時間 9:00~18:00(月~土)
9:00~17:00(日・祝日)



部品の ご購入に ついて

部品のご購入は、商品お買い上げの販売店、お近くの日立の家電取扱店(お取り寄せ)または「パーツショップ」へご依頼ください。

日立家電 部品 検索

<https://store.kadenfan.hitachi.co.jp/store/pages/parts.aspx>



- 通話内容の確認と対応品質向上のため、録音させていただきます。
- 予期せぬ障害などでお電話が切れてしまった際、折り返し電話を差し上げられるよう、発信者番号の通知をお願いします。「非通知」設定されているお客様は、はじめに「186」をダイヤルしておかけください。
- 営業時間外やお電話が繋がりにくい場合は、時間を変えてお掛け直しをお願いします。
- 修理ご依頼の前に、当社の修理対応方針につきまして、「修理ご利用規約」をご覧ください。

日立修理ご利用規約 検索



【ご相談窓口におけるお客様の個人情報お取り扱いについて】

- 個人情報は当社の個人情報保護方針に則り適切に管理いたします。
- 当社の個人情報保護方針につきましては、<https://www.hitachi-gls.co.jp/utility/privacy>をご覧ください。
※URLは変更する場合があります。日立の家電品ホームページにてご確認ください。
- 製品のサービスの提供、各種お問い合わせへの対応に利用させていただきます。また、アンケートをもとにした製品やサービスを向上させるための分析に利用させていただく場合があります。

愛情点検



長年ご使用の衣類スチーマーの点検を!

ご使用の際、
このような
症状はあり
ませんか?

- 電源プラグが異常に熱い。
- コゲくさい臭いがする。
- コードを動かすと通電したり、しなかつたりする。
- かけ面やハンドルが異常に熱い。
- その他の異常、故障がある。

ご使用
中止

故障や事故防止のため、使用を中止し、コンセントから電源プラグを抜き、必ず販売店にご連絡ください。点検・修理についての費用など詳しいことは、販売店にご相談ください。

本書および本機の使用により生じた損失、逸失利益または第三者からのいかなる請求についても当社では一切その責任を負いかねますので、あらかじめご了承ください。改良のため、仕様の一部を予告なく変更することがあります。また商品の色調は、印刷のため異なる場合もあります。あらかじめご了承ください。

日立衣類スチーマー保証書 持込修理

保証期間内に取扱説明書、本体ラベル等の注意書きにしたがって正常な使用状態で使用していて故障した場合には、本書記載内容にもとづきお買い上げの販売店が無料修理いたします。

お買い上げの日から下記の期間内に故障した場合は、商品と本書をお持ちいただき、お買い上げの販売店に修理をご依頼ください。

なお、商品をお買い上げの販売店(修理申出先)やメーカーへ送付した場合の送料等はおお客様の負担となります。

お客様にご記入いただいた保証書の写しは、保証期間内のサービス活動及びその後の安全点検活動のために記載内容を利用させて頂く場合がございますので、ご了承ください。

型式	CSI-ST1BE		※お買い上げ日	保証期間
			年 月 日	本体：1年
※お客様	ご住所	〒 -		
	ご芳名			様
※販売店	住所	〒 -		
	店名		TEL	

※イ欄に記入のない場合は無効となりますので必ずご確認ください。

1. 保証期間内でも次のような場合には有料修理となります。

(イ) 使用上の誤り、または改造や不当な修理による故障または損傷。

(ロ) お買い上げ後の落下、引越越し、輸送等による故障または損傷。

(ハ) 火災、地震、風水害、落雷、その他天災地変、塩害、公害、ガス害(硫化ガスなど)や異常電圧、指定外の使用電源(電圧、周波数)による故障及び損傷。

(ニ) 一般家庭用以外(例えば業務用等)の長時間使用及び車両(車載用を除く)、船舶への搭載)に使用された場合の故障及び損傷。

(ホ) 腐食、スチーム穴づまりによる故障および損傷。

(ヘ) 上水道水以外の使用による穴づまり・故障、衣類変色などの障害。

(ト) プラスチックの表面(かけ面のコーティングも含む)及びメッキの摩耗や打痕による損傷。

(チ) 業務用に使用されて生じた故障または損傷。

(リ) 本書のご提示がない場合。

(ヌ) 本書に型式、お買い上げ年月日、お客様名、販売店名の記入のない場合、あるいは字句を書き換えられた場合。

2. この商品について出張修理をご希望の場合には、出張に要する実費を申し受けます。

3. ご転居の場合は事前にお買い上げの販売店にご相談ください。

4. 贈答品等で本書に記入してあるお買い上げの販売店に修理をご依頼になれない場合には、ご相談窓口(☎19ページ)にご相談ください。

5. 本書は再発行いたしませんので紛失しないよう大切に保存してください。

6. 本書は日本国内においてのみ有効です。

Effective only in Japan.

●この保証書は本書に明示した期間、条件のもとにおいて無料修理をお約束するものです。この保証書によって保証書を発行している者(保証責任者)、及びそれ以外の事業者に対するお客様の法律上の権利を制限するものではありません。保証期間経過後の修理についてご不明の場合は、お買い上げの販売店またはご相談窓口(☎19ページ)にお問い合わせください。

●保証期間経過後の修理や補修用性能部品の保有期間については取扱説明書の「保証とアフターサービス」(☎18ページ)をご覧ください。

◎日立グローバルライフソリューションズ株式会社 〒105-8410 東京都港区西新橋2-15-12

お問合せ先：「修理に関するご相談窓口」0120-3121-68、携帯 0570-0031-68

詳しくは「保証とアフターサービス」のページをご覧ください。