

日立除湿機

取扱説明書

RD-18RX形

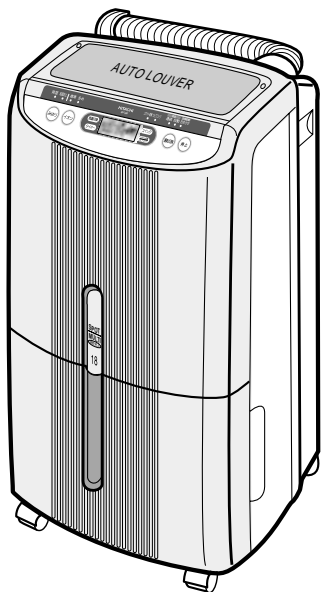

HITACHI
Inspire the Next

も

く

じ

はじめに	②
こんなときに便利です	②

安全上のご注意..... ③～⑤

- 据え付け上の注意事項
- 使用上の注意事項
- 修理時の注意事項

各部の名称と働き	⑥～⑦
運転の前に知っておいていただきたいこと ...	⑧～⑨
お使いになる前に	⑩

運転のしかた	⑪～⑫
キャスター移動のしかた	⑬
水受容器の排水のしかた	⑭
連続排水のしかた	⑮
スポット乾燥ホースの外しかた・付けかた	⑯
スポット乾燥ホースの外しかた・収納のしかた ...	⑰

上手な使いかた	⑱
このようなことにもご注意を	⑲
お手入れと点検	⑳～㉑
長期間お使いにならないときは	㉒
空気清浄フィルターと有効期間	㉓

故障かな?と思ったら	㉔
保証とアフターサービス	㉕
別売品について	㉖
お客様ご相談窓口	㉗
仕様	㉘
保証書	裏表紙

ご使用の前に

基本的な使いかた

上手な使いかた

アフターサービス

この取扱説明書をよくお読みになり、正しくご使用ください。
保証書が裏表紙に記載されていますので、お読みになった後は、大切に保管してください。



はじめに

この除湿機は、一般家庭を対象とした除湿を目的としたものです。
食品・精密機器・美術品・学術資料・医薬品等の保存など特殊用途には使用しないでください。

こんなときに便利です

有効にご活用ください。



室内で衣類を乾燥するとき。



天井や壁に露がついたり、カビが生えるとき。



畳やカーペットがジトジトするとき。

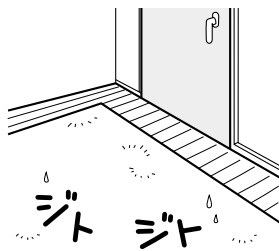

衣類や革製品にカビやシミができるとき。



たんすの引き出しが開けにくくなったとき。中の衣類が湿っぽいとき。



ピアノの音が狂う。キーが重い。



押し入れの中が湿っぽく、乾燥させたいとき。

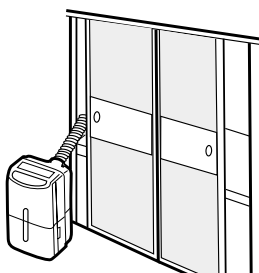



CD・本・カメラなどの保存に。







安全上のご注意

ご使用前に、この「安全上のご注意」をよくお読みのうえ正しくお使いください。
ここに示した注意事項は、いずれも安全に関する重要な内容を記載していますので必ずお守りください。
表示と意味は、次のようになっています。

-  **警告**..... 誤った取り扱いをした時に、死亡や重傷等の重大な結果に結び付く可能性が大きいもの。
-  **注意**..... 誤った取り扱いをした時に、状況によっては重大な結果に結び付く可能性が大きいもの。

図記号の示す意味は、次のとおりです。

	禁止を表わします。		水をかけたり、濡らしたりしないでください。
	電源プラグを必ずコンセントから抜いてください。		必ず守っていただく行為を表わします。

お読みになった後は、お使いになる方がいつでも見られる所に必ず保管してください。

注意

据え付け上の注意事項

水平で丈夫な場所で使用してください。
ご使用中に除湿機が倒れると、内部の水が室内にこぼれて家財などを濡らしたり感電や漏電火災の原因になることがあります。



厳守



押し入れ・家具の隙間など狭い場所で使用しないでください。風通しが悪くなり、発熱・発火の原因になることがあります。



禁止

水のかかりやすい場所で使用しないでください。感電や漏電火災の原因になることがあります。

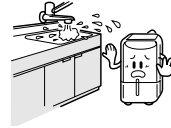

禁止

油・可燃性ガスの漏れる恐れのある場所への設置は行わないでください。
万一漏れて除湿機の周囲に溜まると、発火や爆発の原因になることがあります。



禁止



除湿機の上に花瓶など水の入った容器を載せないでください。除湿機内部にこぼれて電気絶縁が劣化し、感電や漏電火災の原因になることがあります。



禁止

屋内専用です。直射日光の当たる場所・雨風の当たる場所で使用しないでください。過熱や感電・漏電火災の原因になることがあります。



禁止

美術品や学術資料などの保存等、特殊用途には使用しないでください。
保存品の品質低下の原因になることがあります。



禁止

連続排水をする場合は、排水ホースの周囲が氷点下にならないようにしてください。排水ホース内部の水が凍結し、除湿機内部の水が室内にこぼれて家財などを濡らす原因になることがあります。



厳守

連続排水をする場合は排水ホースの折れ曲がり・落差などに注意し、確実に排水するように配管してください。
内部の水が室内にこぼれて家財などを濡らす原因になることがあります。



厳守

ご使用前に

安全上のご注意 (つづき)

警告

電源プラグは、ホコリが付着していないか確認し、ガタつきのないように刃の根元まで確実に差し込んでください。ホコリが付着したり、接続が不完全な場合は感電や火災の原因になります。

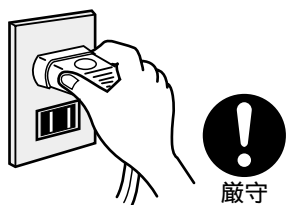

電源コードは、途中で接続したり延長コードの使用や他の電気器具とのタコ足配線をしないでください。感電や発熱・火災の原因になります。

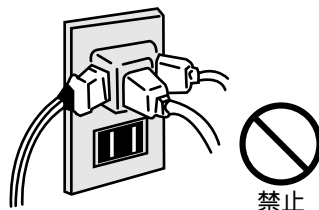

電源コードは、破損させたり加工したりしないでください。電源コードは、重いものを載せたり、加熱したり、引っ張ったりすると破損し、感電や火災の原因になります。

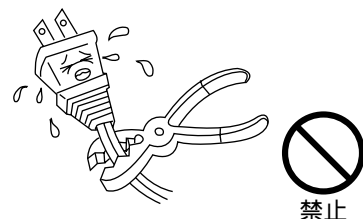

電源プラグを抜いて除湿機の停止をしないでください。感電や火災の原因になります。

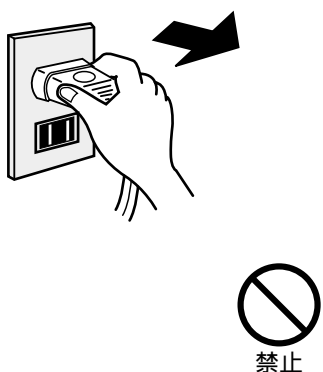

濡れた手で電源プラグを持たないでください。感電の原因になります。

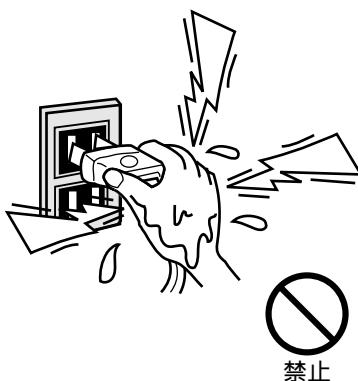

定格電圧（単相100V）以外で使わないでください。定格電圧以外で使用すると、感電や火災の原因になります。

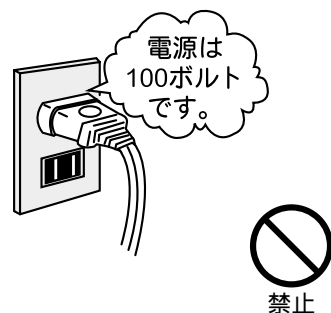

電源コードを極端に折り曲げないでください。感電や漏電火災の原因になります。

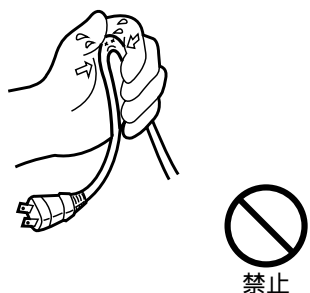

空気の吹出口や吸込口に指や棒および紙等燃えやすい物を絶対に入れないでください。内部でファンが高速回転しておりますので、けがの原因になります。また、イオン発生器によりけがや感電の原因になります。

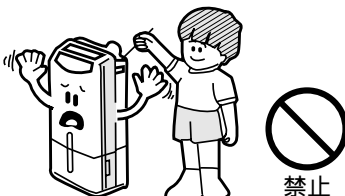

発熱器具の近くに置かないでください。樹脂部分の変形したり、火災の原因になります。

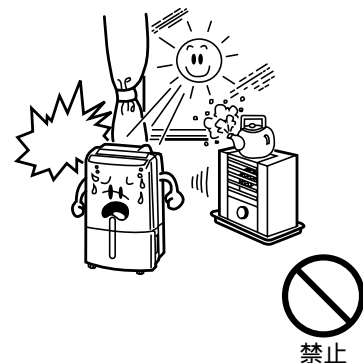

⚠️ 注意

電源プラグを抜くときは、コードを持って抜かないでください。電源コードを引っ張って抜くと、芯線の一部が断線して発熱・発火の原因になることがあります。

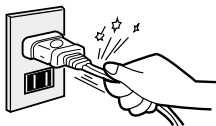

禁止

掃除をするときは必ず運転を停止し、電源プラグも抜いてください。内部でファンが高速回転しておりますので、けがの原因になることがあります。



プラグを抜く

シーズンオフなど長期間ご使用にならない場合は、安全のため電源プラグをコンセントから抜いてください。感電や漏電火災の原因になることがあります。



プラグを抜く

除湿機からの風が直接あたるところに燃焼器具を置かないでください。燃焼器具が不完全燃焼をおこし、一酸化炭素等の中毒になる恐れがあります。



禁止

空気の吹出口や吸込口を布などでふさがないようにしてください。風通しが悪くなり、発熱・発火の原因になることがあります。



禁止

除湿機の上に乗ったり、腰掛けたりしないでください。落下・転倒などにより、けがの原因になることがあります。



禁止

除湿機を水洗いしないでください。感電の原因になることがあります。

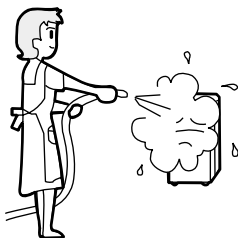

禁止

移動するときは必ず運転を停止し、水受容器の水を捨ててください。水受容器の水が除湿機内や室内にこぼれて家財などを濡らしたり、感電や漏電火災の原因になることがあります。



厳守

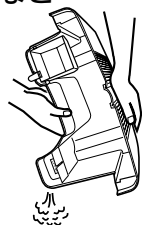

無人でシーズンを連続してご使用になる時は、定期的に点検をしてください。過熱や漏水の原因になることがあります。



厳守

除湿機の周囲温度が氷点下になる場合は、水受容器に水を入れたままにしないでください。水が凍って水受容器が割れて漏水の原因になることがあります。



禁止

⚠️ 警告

異常時（焦げ臭いなど）は、運転を停止して電源プラグを抜き、お買上げの販売店または☎️ ⑦ページの「お客様ご相談窓口」にご相談ください。異常のまま運転を続けると故障や感電・火災の原因になります。



プラグを抜く

修理は、ご自身で行わないでください。修理は、必ずお買上げの販売店または☎️ ⑦ページの「お客様ご相談窓口」に依頼してください。



厳守

各部の名称と働き

この除湿機は運転すると空気吹出口よりリフレッシュ効果のあるマイナスイオンを吹き出します。

前面側

オートルーバー (空気吹出口)

除湿した乾いた空気と同時にマイナスイオンを吹き出します。スイングスイッチを押すことによりオートルーバーを“後方”、“ワイド”、“任意固定”に切り換えられます。(☞ 17ページ)

操作部

(☞ 7ページ)

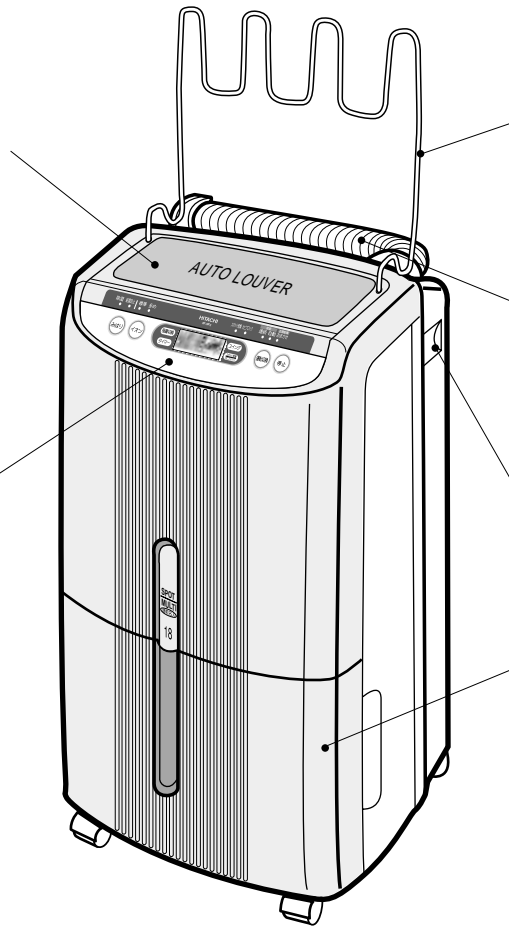

靴乾燥スタンド

別売品の靴乾燥スタンドを使用することにより靴の乾燥が行えます。(☞ 26ページ)

スポット乾燥ホース

“カビブロック”運転時や押入れ、下駄箱等の“スポット乾燥”運転にお使いください。(☞ 21ページ)

取っ手(左右2カ所)

キャスター移動や段差、階段等の移動にお使いください。(☞ 19ページ)

水受容器

除湿水がたまります。満水になると自動的に運転が止まります。除湿水の量がひと目でわかります。(☞ 19ページ)

背面側

エアフィルター

空気中の大きなチリ、ホコリを取り除きます。(☞ 10・23ページ)

空気清浄(「竹炭」 脱臭・抗菌)フィルター

空気中の細かいホコリ・たばこの煙・においなどを取り除きます。同梱の「竹炭」脱臭・抗菌フィルターを、エアフィルターにセットしてください。(セットのしかたは☞ 10ページ)

転倒防止用足取付穴

別売品の靴乾燥スタンドに同梱されている転倒防止用足を取り付けるときに使用します。(☞ 26ページ)

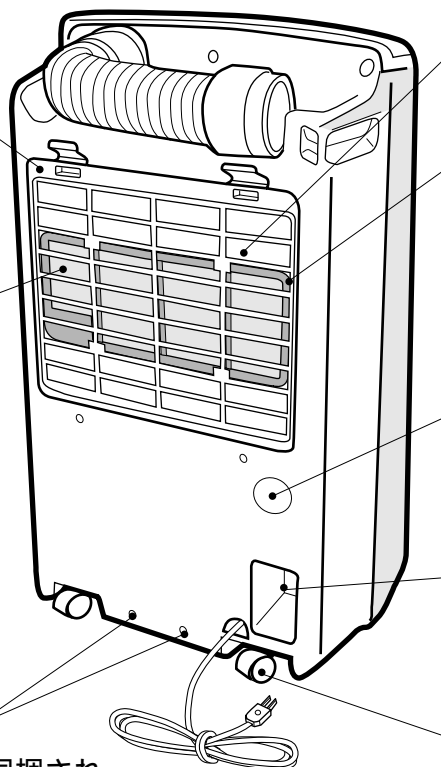

空気吸込口

部屋の湿った空気を吸い込みます。

フィルター枠

エアフィルターに取り付けてありますので、空気清浄フィルターをセットする場合にお使いください。(☞ 10ページ)

排水ホース取出口

連続排水を行う場合にお使いください。(☞ 20ページ)

コードボックス

電源コードの収納にご利用ください。

キャスター

室内の移動時にご利用ください。(☞ 19ページ)

操作部

満水表示 (13 ページ)

水受容器が満水になると液晶表示部に「満水」を表示します。

霜取中表示 (13 ページ)

霜取り運転になると液晶表示部に「霜取中」を表示します。

異常停止表示 (15 ページ)

本体内部が異常になった場合、安全のため運転を停止し、点滅表示します。

イオン運転ランプ (15 ページ)

マイナスイオン発生中(標準・多め)は点灯します。

みはり運転ランプ (13 ページ)

みはり運転中(除湿・結露防止)は点灯します。

湿度表示

室内(除湿機の空気吸込口周辺)の湿度の目安を表示します。

ブザー表示 (13 ページ)

ブザー音の設定、解除を表します。

スポット運転ランプ (14 ページ)

カビブロック運転ランプ (14 ページ)

除湿運転ランプ (11 ページ)

除湿運転中(連続・自動)は点灯します。

衣類おまかせ乾燥運転ランプ

(12 ページ)

衣類おまかせ乾燥運転中は点灯します。

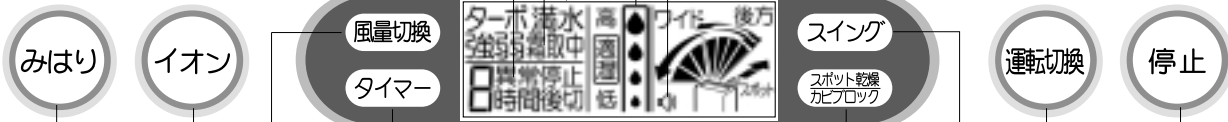

みはりスイッチ (13 ページ)

1回押すごとに、「除湿」「結露防止」の順に運転が切り換わります。

イオンスイッチ (15 ページ)

運転すると自動的に「標準」運転が設定されます。1回押すごとに、「多め」「切(消灯)」「標準」の順に運転が切り換わります。

風量切換スイッチ (17 ページ)

各運転モードで風量を切り換えることができます。ただし、「スポット乾燥」「カビブロック」運転時の風量は固定です。

タイマースイッチ (17 ページ)

運転の停止時間の設定が1~9時間まで行えます。

スイッチを押すとブザー音が「ピッ」と鳴ります。

停止スイッチ

各運転モードの停止、タイマーの解除、ブザーの設定・解除を行います。

運転切換スイッチ (11 ページ)

1回押すごとに、「連続」「自動」「衣類おまかせ乾燥」の順に運転が切り換わります。

スイグスイッチ (17 ページ)

各運転モードでスイグ範囲を切り換えることができます。ただし、「スポット乾燥」「カビブロック」運転時は固定です。

スポット乾燥

カビブロックスイッチ (14 ページ)

1回押すごとに、「カビブロック」「スポット乾燥」の順に運転が切り換わります。

運転の前に知っておいていただきたいこと

以下の項目をよくお読みいただき、範囲外の使用はさけてください。

除湿機には、冷房能力はありません。むしろ、運転中に熱を発生しますのでお部屋の温度が約1 ~ 2 上がります。(お部屋の広さにより若干の差があります。)

除湿機の据え付けは、映像の乱れ、雑音防止のためテレビやラジオ、ラジオのアンテナから1m以上離してください。

1 お使いになれる部屋の広さは、右の表が目安です。

除湿可能な部屋の広さは、住宅構造や洋室・和室の違いなどによっても異なりますが、右の表を目安にお使いください。

50Hz 地区	20~40畳 (33~67㎡)
60Hz 地区	23~45畳 (38~75㎡)

2 運転可能な部屋の温度は1 ~ 40 です。ただし、弱運転、カビブロック運転、スポット乾燥運転(※10ページ)の場合は1 ~ 30 です。

0 以下では、除湿した水が凍り付くため除湿できません。運転可能温度範囲をこえてお使いになりますと、除湿機内の温度が上昇し、無理な運転を避けるため、保護装置が働いて、運転が停止する場合があります。

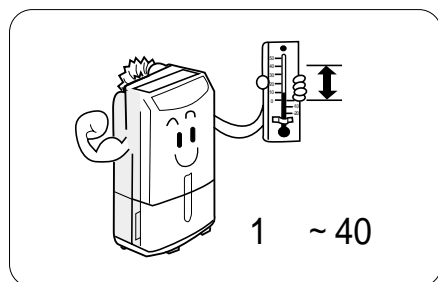

3 特に低湿度(約40%以下)に保ちたい場合は、適しません。

この除湿機は、日常生活に支障をきたす湿気(湿気の害・不快感など)を取り除くためと、室内での衣類の乾燥などを行うためのものです。

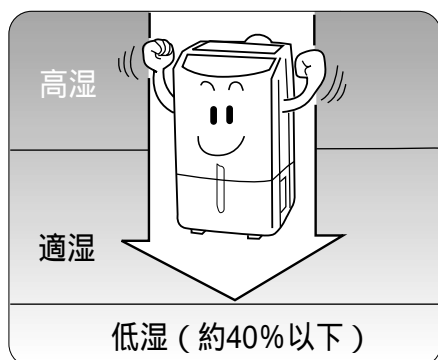

4 除湿量は部屋の温度によっても変わります。

温度が低くなるにつれて、除湿量は図のように少なくなります。

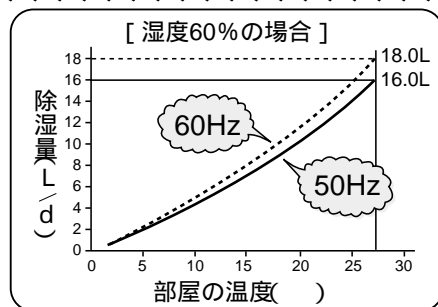

5 霜取り中(液晶表示部に「霜取中」表示)は風が出ません。

部屋の温度が約18 以下になり、冷却器に霜が付くと、霜取り運転を行います。

霜取りの頻度は、そのときの温度と湿度によっても異なりますが、約1時間~2時間に1回、1回の霜取り時間は約5分~15分です。



6 同室で2台を同時運転すると除湿水量に差が出ます。

“自動”運転では、湿度を感知する湿度センサーの働きが低い方の除湿機が優先して運転するため、一定時間後の除湿水量に差が生じます。

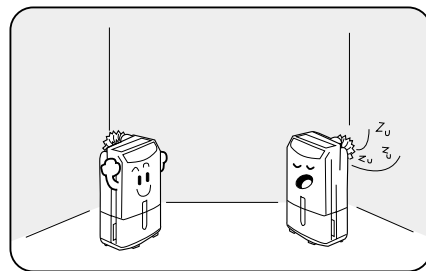

7 “衣類おまかせ乾燥”運転の乾燥終了時間は右の表が目安です。

右の表は、家庭用洗濯機で5分間脱水した衣類を“衣類おまかせ乾燥”運転で乾燥させたとき、運転を自動的に停止するまでの目安時間です。最長で約12時間の運転を行います。

実際に使用するときの運転時間は、お部屋の広さ、お部屋の温度、衣類の量、素材など実際の使用環境、使用条件によって異なります。

	試験条件
初期室温	25
初期湿度	70%
部屋の広さ	約8畳
運転モード	衣類おまかせ乾燥運転、風量“ターボ”
周波数	60Hz
洗濯物	約4kgの衣類
乾燥終了時間	約3～5時間

(社)日本電機工業会の自主基準(JEMA-HD090)に基づき行った試験結果での乾燥時間は約65分です。

試験条件：運転モード「連続除湿」部屋の広さ6畳相当、温度20℃、湿度70%、衣類の量2kg相当(Yシャツ2枚、Tシャツ6枚、パジャマ1枚、タオル3枚、くつ下2枚)なお、実際に使用するときの衣類乾燥時間は使用環境、使用条件によって異なります。

8 スポット乾燥ホースによる乾燥時間は右の表が目安です。

右の表はスポット乾燥ホースを押し入れに入れてスポット乾燥運転、カビブロック運転で、押し入れ内の湿度を下げるのに必要な時間の目安です。

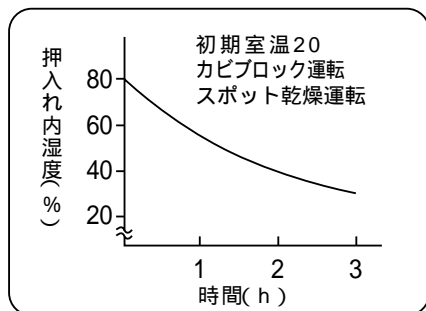

9 使用中に停電したとき……

停電したあと、再び電源が入った場合は、自動的に停電前の運転モードに戻ります。

切タイマー設定時停電したあと再び電源が入った場合切タイマーは解除されます。また、任意固定で使用していたスイング位置は“上吹き”となり、イオン運転は“標準”となります。

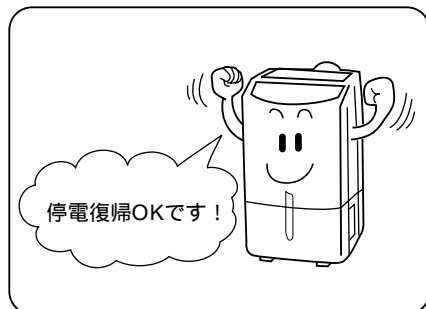

お使いになる前に

この除湿機は、部屋の空気をきれいにする空気清浄フィルター付きです。同梱の空気清浄フィルターをセットしてください。

各運転モードにおいて、空気清浄フィルターの働きによりチリ、ホコリ、たばこの煙、においを取り除いています。

空気清浄フィルターの有効期間は約6カ月です。交換用フィルターはお買い上げになった販売店にお問い合わせください。(有効期間 24 ページ)(別売品 26 ページ)

空気清浄フィルターは一酸化炭素や有毒ガスを除去する効果はなく、換気扇がわりに使うことは出来ません。

⚠ 注意

初めてご使用される場合は、必ず1度水受容器を入れ直してください。輸送中の振動等で満水停止機構が働き、運転しないことがあります。また、水受容器を勢いよく押し込むと運転しない場合があります。このときは、「水受容器の排水のしかた」(19 ページ)により水受容器を入れ直してください。

空気清浄(「竹炭」脱臭・抗菌)フィルターのセットのしかた

同梱している空気清浄フィルターは、効果を長持ちさせるためポリエチレンの袋に入れ密封しています。ハサミ等で開封して取り出してください。

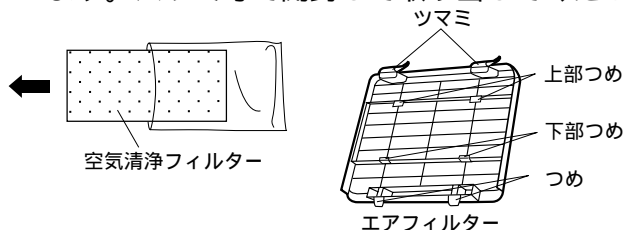

1 エアフィルターのツマミを下に押しながら、手前に引いて取り外します。

2 エアフィルターの下部つめの裏側を少し押し、軽く曲げ、フィルター枠を取り外します。エアフィルターの枠内に空気清浄フィルターの白色側をフィルター枠側にして取り付けます。

3 エアフィルターの上部つめにフィルター枠をしっかりと差し込みます。

4 エアフィルターの下部つめの裏側を少し押し、矢印の方向に軽く曲げます。フィルター枠を下部つめに確実ににはめ込んでください。

5 空気清浄フィルターをつけたエアフィルターの下側にあるつめを、本体に掛けます。ツマミを下に押しながら本体に取り付けます。

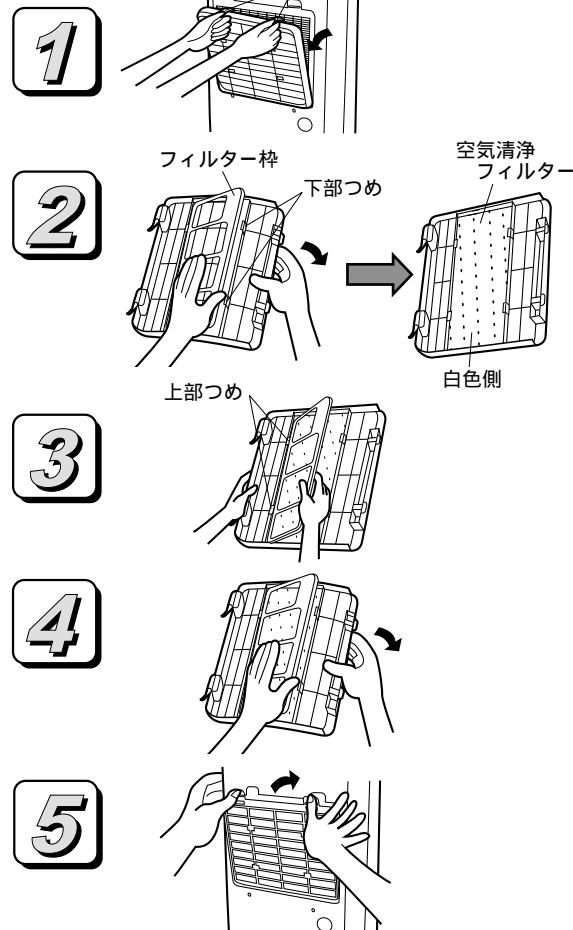

運転のしかた

禁止

“カビブロック”運転、“スポット乾燥”運転以外は、オートルーバーを閉じて運転しないでください。
オートルーバー動作中は、手で触らないでください。

電源プラグをコンセントに差し込んだときに、「満水」表示が点滅しているときは、水を捨てて水受容器を入れ直してください。

除湿運転

(表示例)“連続除湿”運転、風量“強”、オートルーバー“上吹き”、イオン“標準”

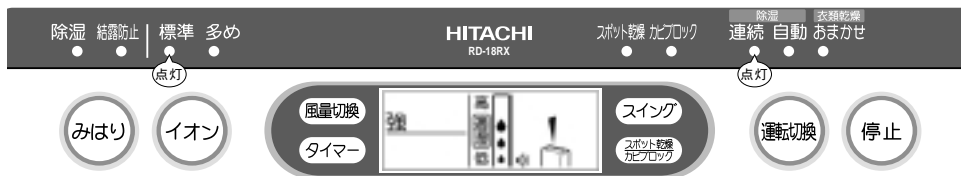

- 1 電源プラグをコンセントに差し込む。
約10秒間液晶表示部の全体を表示します。
- 2 運転切換スイッチを押す。
「連続除湿ランプ」と「イオン標準ランプ」が点灯します。
1回押すごとに、運転モードが“自動” “衣類おまかせ乾燥” “連続” の順に切り換わります。
- 3 風量切換スイッチを押す。
運転開始時の風量は“強” に設定されています。
1回押すごとに、“弱” “ターボ” “強” の順に切り換わります。
- 4 スイングスイッチを押す。
運転開始時のスイングは“上吹き” に設定されています。
1回押すごとに、“後方” “ワイド” “任意固定” の順に切り換わります。
“上吹き” に設定を行いたい場合は運転切換スイッチを再度押し、設定を行ってください。
- 5 イオンスイッチを押す。
運転開始時のイオンは“標準” に設定されています。
1回押すごとに、“多め” “切” “標準” の順に切り換わります。
- 6 停止スイッチを押す。
ブザー表示・湿度表示文字以外の液晶表示部はすべて消え、運転を停止し、オートルーバーが閉じます。

基本的な使いかた

除湿運転のしくみ

運転の種類	このようなときに	運転のしくみ
連続	湿度に関係なく、除湿を行いたいとき	連続的に除湿運転を行います。 オートルーバーの位置は“上吹き” に設定されますが、お好みに応じてスイング設定を行えます。
自動	快適な湿度を保ちたいとき	部屋の湿度を55%～60%に自動的にコントロールします。 適湿状態を保つため、除湿運転と送風運転のみを繰り返します。 オートルーバーの位置は“上吹き” に設定されますが、お好みに応じてスイング設定を行えます。

“自動”運転時、部屋の窓やドアの開閉による湿度の侵入、在室人数、部屋の条件によっては、設定湿度にならない場合があります。

運転開始時、オートルーバーは、位置合わせを行うため全開します。

運転モードを切り換えた場合、オートルーバーは、全開してから設定されたスイングの位置になります。

運転のしかた(つづき)

衣類おまかせ乾燥運転 (表示例) “衣類おまかせ乾燥” 運転、風量 “ターボ”、オートルーバー “ワイド” イオン “標準”

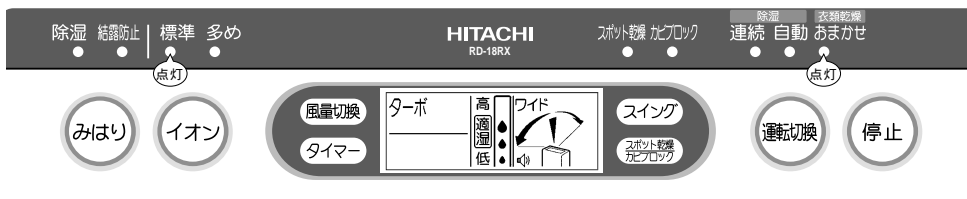

- 1 電源プラグをコンセントに差し込む。
約10秒間液晶表示部の全体を表示します。
- 2 運転切換スイッチを3回押す。
「衣類おまかせ乾燥ランプ」と「イオン標準ランプ」が点灯します。
- 3 風量切換スイッチを押す。
運転開始時の風量は“ターボ”に設定されています。
1回押すごとに、“強” “弱” “ターボ”の順に切り換わります。
- 4 スイングスイッチを押す。
運転開始時のスイングは“ワイド”に設定されています。
1回押すごとに、“任意固定” “後方” “ワイド”の順に切り換わります。
- 5 イオンスイッチを押す。
運転開始時のイオンは“標準”に設定されています。
1回押すごとに、“多め” “切” “標準”の順に切り換わります。

任意で運転を停止したい場合は停止スイッチを押してください。
切タイマーは設定できません。

衣類おまかせ乾燥運転のしくみ

運転の種類	このようなときに	運転のしくみ
衣類おまかせ乾燥	衣類などを乾燥するとき	除湿機周囲の湿度と温度をセンサーで確認し洗濯物が乾いた頃に運転を自動的に停止します。 オートルーバーの位置は“ワイド”に設定されますが、お好みに応じてスイング設定を行えます。 風量は“ターボ”に設定されますが、お好みに応じて風量設定を行えます。 最長で12時間運転を行います。

運転開始時、オートルーバーは、位置合わせを行うため全開します。
水受容器の水を排水してから運転してください。満水になると運転が停止します。
“衣類おまかせ乾燥”運転は約4kgの洗濯物を目安に設定しています。以下の場合等は洗濯物が乾きにくくなります。
洗濯物が多いとき 洗濯物の生地が厚いとき 洗濯物の間隔が狭いとき 洗濯物を干す部屋が広いとき 部屋の温度が低いとき
お部屋の広さ、温度、湿度等により、洗濯物が乾かずに運転が終了する場合があります。その場合は再度運転切換スイッチを3回押して“衣類おまかせ乾燥”運転を行ってください。

みはり運転

(表示例) “みはり除湿” 運転、風量 “強”、オートルーバー “ワイド”、イオン “標準”

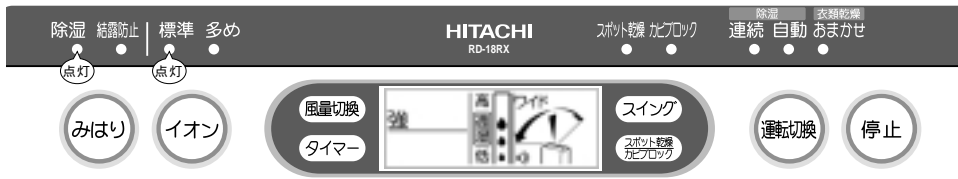

- 1** 電源プラグをコンセントに差し込む。
 約10秒間液晶表示部の全体を表示します。
- 2** みはりスイッチを押す。
 「みはり除湿ランプ」と「イオン標準ランプ」が点灯します。
 1回押すごとに運転モードが“みはり結露防止” “みはり除湿”の順に切り換わります。
- 3** 風量切換スイッチを押す。
 運転開始時の風量は“強”に設定されています。
 1回押すごとに、“弱” “ターボ” “強”の順に切り換わります。
- 4** スイングスイッチを押す。
 運転開始時のスイングは“ワイド”に設定されています。
 1回押すごとに、“任意固定” “後方” “ワイド”の順に切り換わります。
- 5** イオンスイッチを押す。
 運転開始時のイオンは“標準”に設定されています。
 1回押すごとに、“多め” “切” “標準”の順に切り換わります。

任意で運転を停止したい場合は停止スイッチを押してください。
 切タイマーは設定できません。

みはり運転のしくみ

運転の種類	このようなときに	運転のしくみ												
みはり除湿	湿度の上昇やカビの繁殖を自動的に抑えたいとき	部屋の湿度を自動的にみはり、湿度が70%以上あるときは急速に除湿して約50%の湿度まで下げます。その後湿度をみはり湿度が60%以上であれば除湿運転を行い15%~60%の湿度で4時間運転したあと、再度部屋の湿度をみはり、湿度が70%以上あるときは同様の運転を繰り返します。 「ON」 <table border="1" style="display: inline-table; margin: 5px;"> <tr> <td>湿度70%以上</td> <td>湿度70%以上</td> </tr> <tr> <td>みはり 急速除湿運転</td> <td>除湿運転</td> </tr> <tr> <td></td> <td>みはり 急速除湿運転</td> </tr> <tr> <td></td> <td>4時間</td> </tr> <tr> <td></td> <td>自動的にくり返し</td> </tr> </table> オートルーバーの位置は“ワイド”に設定されますがスイングスイッチを押すことによりお好みに応じてスイング設定を行えます。	湿度70%以上	湿度70%以上	みはり 急速除湿運転	除湿運転		みはり 急速除湿運転		4時間		自動的にくり返し		
湿度70%以上	湿度70%以上													
みはり 急速除湿運転	除湿運転													
	みはり 急速除湿運転													
	4時間													
	自動的にくり返し													
みはり結露防止	冬の明け方等、部屋の結露を自動的に抑えたいとき	部屋の温度と湿度を自動的にみはり温度が15℃以下で湿度が60%以上あるときは急速に運転を4時間行ないます。その後湿度が60%以上であれば除湿運転を行い45~50%の湿度で4時間運転したあと、再度部屋の温度と湿度をみはり、温度が15℃以下で湿度が60%以上あるときは同様の運転を繰り返します。 「ON」 <table border="1" style="display: inline-table; margin: 5px;"> <tr> <td>温度15℃以下</td> <td>湿度60%以上</td> <td>温度15℃以下</td> <td>湿度60%以上</td> </tr> <tr> <td>みはり 急速除湿運転</td> <td>除湿運転</td> <td>みはり 急速除湿運転</td> <td></td> </tr> <tr> <td></td> <td>4時間</td> <td></td> <td>自動的にくり返し</td> </tr> </table> オートルーバーの位置は“ワイド”に設定されますがお好みに応じてスイング設定を行えます。	温度15℃以下	湿度60%以上	温度15℃以下	湿度60%以上	みはり 急速除湿運転	除湿運転	みはり 急速除湿運転			4時間		自動的にくり返し
温度15℃以下	湿度60%以上	温度15℃以下	湿度60%以上											
みはり 急速除湿運転	除湿運転	みはり 急速除湿運転												
	4時間		自動的にくり返し											

運転開始時約2分間は温度と湿度をみはるため、送風のみ“弱”運転を行います。そのあとも温度と湿度をみはっている間は30分毎に温度と湿度をみはるため約2分間の送風のみ“弱”運転を行います。“みはり結露防止”運転は部屋の温度が15℃以上あると、自動的に“みはり除湿”運転に切り換わります。運転開始時、オートルーバーは、位置合わせを行うため全開します。運転モードを切り換えた場合、オートルーバーは、全開してから設定されたスイングの位置になります。

運転のしかた(つづき)

スポット乾燥運転 (表示例) “スポット乾燥” 運転、オートルーバー “スポット(全閉)”、イオン “標準”

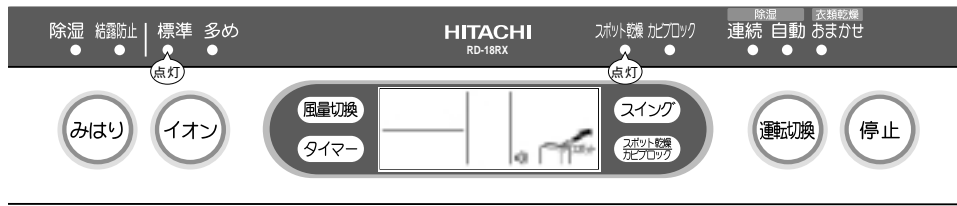

- 1 電源プラグをコンセントに差し込む。
約10秒間液晶表示部の全体を表示します。
- 2 スポット乾燥用ホースの先端を、除湿するところにセットする。
- 3 スポット乾燥・カビブロックスイッチを押す。
「スポット乾燥ランプ」が点灯します。
1回押すごとに、“カビブロック” “スポット乾燥” の切り換えを行います。
- 4 イオンスイッチを押す。
運転開始時のイオンは“標準”に設定されています。
1回押すごとに、“多め” “切” “標準” の順に切り換わります。
- 5 停止スイッチを押す。
ブザー表示、湿度表示文字以外の液晶表示部はすべて消え、運転を停止します。

スポット乾燥・カビブロック運転のしくみ

小スペースの条件やカビの種類によっては、カビが発生する場合があります。すでに発生しているカビを取り除くことはできません。

運転の種類	このようなときに	運転のしくみ
スポット乾燥	押し入れ、クローゼット、下駄箱等の小スペースの湿気を取り除きたいとき	湿度に関係なく、連続的に除湿運転を行い、小スペースの湿気を取り除きます。 オートルーバーの位置は“スポット”(全閉)です。
カビブロック	押し入れ、クローゼット、下駄箱等の小スペースのカビの発生を抑制したいとき	自動的に1日1回約3時間運転し、その後運転を停止します。これを最初に運転した時刻から24時間毎に繰り返し運転します。(約3時間運転後に「ピッピッ」とブザー音を3回鳴らしてお知らせします。) オートルーバーの位置は“スポット”(全閉)です。

“カビブロック”運転は、切タイマーの設定はできません。
“スポット乾燥”運転、“カビブロック”運転は、風量切り換え、スイング切り換え機能はありません。
“スポット乾燥”“カビブロック”運転中に満水になると、「ピッピッ...」とブザー音が5回鳴りますので、水受容器の水を捨てて本体へ正しく入れてください。“スポット乾燥”運転、“カビブロック”運転が再開します。
満水のまま放置しますと、そのままカビブロック運転のタイマーが継続します。“カビブロック”運転の有効時間を確保するために、満水時は速やかに排水を行ってください。
スポット乾燥ホースを使用すると、お部屋の除湿効果は通常に比べ低下しますが、小スペースには乾燥した風が送られ除湿されます。
部屋の温度が30℃を超えると除湿機内の温度が上昇し、無理な運転を避けるため、保護装置が働いて、運転が停止する場合があります。
ブザーの解除を行いますと、同時に“カビブロック”運転終了時のブザー音も解除されます。

イオン運転

(表示例) “イオン” 運転、風量 “強”、オートルーバー “ワイド”、イオン “多め”

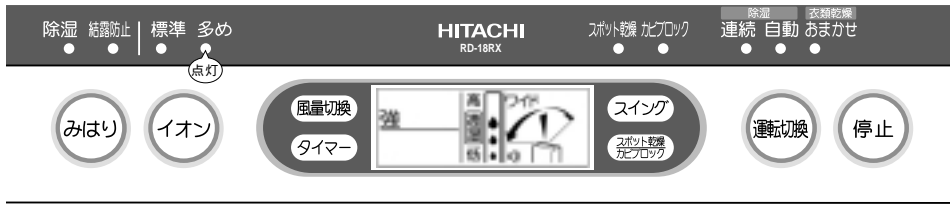

- 1** 電源プラグをコンセントに差し込む。
約10秒間液晶表示部の全体を表示します。
- 2** イオンスイッチを押す。
「イオン標準ランプ」が点灯します。
1回押すごとに、運転モードが “多め” “切” “標準” の順に切り換わります。
- 3** 風量切換スイッチを押す。
運転開始時の風量は “強” に設定されています。
1回押すごとに、“弱” “ターボ” “強” の順に切り換わります。
- 4** スイングスイッチを押す。
運転開始時のスイングは “ワイド” に設定されています。
1回押すごとに、“任意固定” “後方” “ワイド” の順に切り換わります。
- 5** 停止スイッチを押す。
ブザー表示、湿度表示以外の液晶表示部はすべて消え、運転を停止し、オートルーバーが閉じます。

イオン運転のしくみ

運転の種類	このようなときに	運転のしくみ
標準	森林の中のようなマイナスイオンの量をお望みのとき	マイナスイオン量 吹出口前方1mで約 5,000 個/cm ³ 。 (お部屋の中央で約 2,000 個/cm ³) オートルーバーの位置は “ワイド” に設定されますが、お好みに応じてスイング設定を行えます。
多め	滝の近くのようなマイナスイオンの量をお望みのとき	マイナスイオン量 吹出口前方1mで約 25,000 個/cm ³ 。 (お部屋の中央で約 10,000 個/cm ³) オートルーバーの位置は “ワイド” に設定されますが、お好みに応じてスイング設定を行えます。

リフレッシュ効果があると言われるマイナスイオンは自然界に多く存在し、その中でも滝の近くには約10,000個/cm³、森林の中は約 2,000個/cm³発生しています。
マイナスイオン量：8畳（当社試験室）室温20℃、湿度50%、「連続除湿」運転、風量 “強”
マイナスイオン量は使用環境（室温、湿度等）により異なります。
マイナスイオンはイオン運転以外の各モードでも “多め”、“切”、“標準” の設定ができます。
“多め”、“切” 設定後に停電し再び電源が入った場合 “標準” となります。

運転のしかた(つづき)

切タイマー運転

(表示例) 8時間後切タイマー表示“イオン”運転、風量“強”、オートルーバー“ワイド”、イオン“標準”



- 1 自動除湿、連続除湿、イオン、スポット乾燥の運転モードで運転していることを確認する。
- 2 タイマースイッチを押す。
液晶表示部の設定時間と「時間後切」が点灯します。
押すごとに「1 9」時間を順に表示します。
1 2 3.....8 9 表示なし(設定解除)
(約1秒間以上スイッチを、押し続けると時間表示が早送りになり、9時間表示で停止します。)
切タイマー設定後は1時間経過するごとに、タイマー表示が「1」つつ減少します。
設定時間を変更したい場合は、タイマースイッチを押してお好みの時間に設定してください。

設定を解除したいとき

設定時間の表示が無くなるまでタイマースイッチを押してください。

切タイマー運転中に水受容器が満水になるとタイマーカウントが停止しますので、あらかじめ、水受容器の水を捨ててください。排水後、タイマーカウントを再開します。
切タイマー設定後、停電し再び電源が入った場合切タイマーは解除されます。

切タイマーのしくみ

運転の種類	このようなときに	運転のしくみ
切タイマー	お好みの時間に運転を停止したいとき	“連続除湿”運転、“自動除湿”運転、“イオン”運転、“スポット乾燥”運転モードに対し、設定した時間に運転を停止します。

運転中のみ時間の設定が行えます。

“衣類おまかせ乾燥”運転“みはり除湿”運転“みはり結露防止”運転“カビブロック”運転は、切タイマーは設定できません。



風量切換について

運転の種類	このようなときに	運転のしくみ
ターボ	急いで衣類を乾かしたいとき	最大風量で運転します。
強	急いで除湿したいとき	風量を“強”で運転します。
弱	運転音を抑えて運転したいとき	風量を“弱”で運転します。 “強”運転よりいくぶん能力は低下します。

“強”“弱”運転のとき、部屋の温度が約30℃を超えると本体機械を保護するため、“ターボ”運転に切り換わります。なお、部屋の温度が約30℃以下に戻ると、再び“強”“弱”運転になります。
“スポット乾燥”運転、“カビブロック”運転は風量切り換え機能はありません。

スイングの位置について

“後方” “ワイド” “任意固定”の順に切り換わります。お好みに合わせて設定を行ってください。

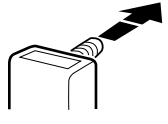
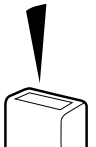
運転の種類	このようなときに	表示
後方	スタンドなどに干してある衣類を乾燥させたり、窓などの結露を抑制したいとき。 また別売の靴乾燥スタンドを使うとき。	
ワイド	吊り下げて干してある衣類を乾燥させたり、結露を抑制するとき。(“衣類おまかせ乾燥”運転、“みはり除湿”運転、“みはり結露防止”運転、“イオン”運転の初期位置です。)	
任意固定	お好みの位置で、オートルーバーを停止させたいとき。	
スポット	押し入れ、クローゼット、下駄箱等の小スペースの湿気を取り除きたいとき。オートルーバーは閉です。(“カビブロック”運転、“スポット乾燥”運転の位置です。)	
上吹き	“連続除湿”運転、“自動除湿”運転の初期位置です。	

運転開始時、オートルーバーは位置合わせを行うため全開します。
運転停止後、オートルーバーが閉じる途中で電源プラグを抜いた場合は、その位置で止まります。
“カビブロック”運転、“スポット乾燥”運転は、スイング切り換え機能はありません。
“上吹き”に設定を行いたい場合は、運転切換スイッチを再度押し、設定を行ってください。
オートルーバーを手で動かしたり、荷重を掛けないでください。破損の原因になります。
オートルーバーに物が触れてスイングの位置が変わった場合は、スイングスイッチを再度押し、設定を行ってください。
オートルーバーの動きと、液晶表示部のスイング表示は異なります。
運転モード、スイングの位置を切り換えた場合、全開してから、設定されたスイングの位置になります。
風の吹き出し方向によっては、風の吹き出す音の大きさが変化します。

運転のしかた(つづき)

満水について

水受容器が満水になると自動的に運転を停止し、液晶表示部の表示が消え、「満水」を表示するとともに、ブザー音を5回鳴らして、お知らせします。

水を捨てた後、水受容器を戻すと「満水」表示が消え、自動的に運転を開始し液晶表示部が再度表示されます。また、オートルーバーは全開してから、設定されたスイングの位置になります。



ブザー音が鳴っているときに運転スイッチを操作するとブザー音が重なる場合がありますが、故障ではありません。

ブザーについて

満水停止音、異常停止音の設定を解除したいとき

運転停止状態において停止スイッチを5秒間以上押し続けてください。設定解除時に「ピッ」と1回ブザー音が鳴り、液晶表示部の「」が消灯します。

ブザー音を解除すると、満水停止時 カビブロック運転の3時間停止時 異常停止時のブザー音が同時に解除されます。

(電源プラグ投入時はブザーが鳴る設定状態になっています。)

設定したいとき

解除と同様の方法を行うか、電源プラグをコンセントから抜き、再度入れ直しますと設定状態に戻り、液晶表示部の「」が点灯します。

霜取りについて

霜取り運転を開始すると液晶表示部の表示が消え「霜取中」を表示します。

霜取りは、約1～2時間に1回行われます。

1回の霜取り時間は約5～15分です。

霜取り運転終了後、運転を再開し液晶表示部も再表示します。また、オートルーバーは全開してから設定されたスイングの位置になります。



「霜取中」は空気吹出口から風が出なくなり、運転音が変わることがあります。これは、自動霜取運転を行い、内部の霜を取っているためで、故障ではありません。しばらくお待ちください。

キャスター移動のしかた

キャスター（4輪）を使って移動してください。



部屋間の仕切りや段差、階段等は除湿機を持ち上げて移動してください。

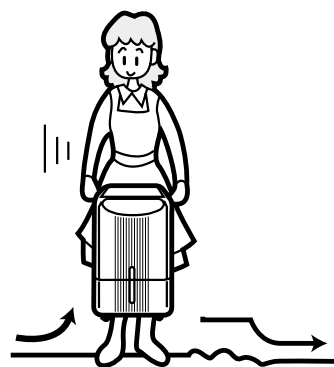

⚠ 警告

除湿機を移動するときは、運転を止めて水受容器内の水を捨て、水受容器をいれてから移動してください。水が入ったまま移動しますと、水が波立ち水受容器からあふれ出し、床面を濡らす原因になります。
除湿機を傾けて移動しますと、床面を傷付けます。また、除湿機内の残水がこぼれ、床面を濡らす原因になります。

水受容器の排水のしかた

水受容器は静かに取り出してください。

サポートタンク（☞ 20ページ）により、除湿機内に保持している除湿水が受け止められますが、除湿機を動かしますと、溜まった除湿水が滴下する場合があります。

1 水受容器の両側面に手をかけ、本体を押さえながら手前に静かに水がこぼれないように引き出します。

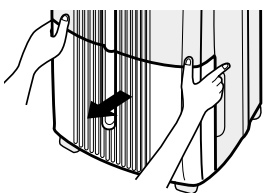

3 本体の幅に水受容器の幅を合わせ、水受容器を奥まで静かに入れます。

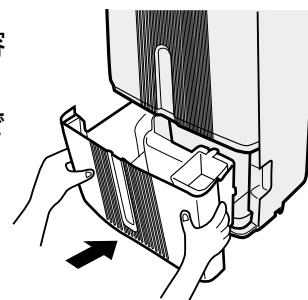

2 水受容器の取っ手の部分と下側を持ち、静かに運び、水受容器を傾け排水口と刻印された部分から水を捨てます。

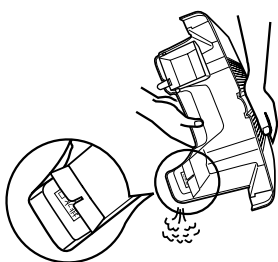

4 本体を押さえながら水受容器を両手で押して、後ろに当たるまで確実に押し込みます。

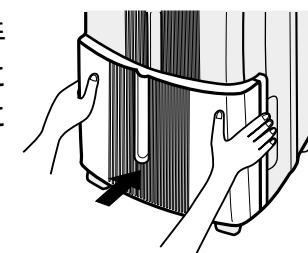

⚠ 注意

排水口と刻印された部分以外から水を捨てますと、水たれを生じ床面を濡らす原因になることがあります。

運転のしかた(つづき)

連続排水のしかた

連続排水をしたいときは、別売品の排水ホース(☞ 26ページ「別売品」のページを参照してください。)を販売店にご依頼してください。

- 1 水受容器を取り外す。(☞ 19ページ)
- 2 サポートタンクを取り外す。
サポートタンクを右側に押しながら軸を外し、左側を下に回転させて取り外してください。
サポートタンクはなくさないよう保管してください。
- 3 「排水ホース取出口」を切り取る。
本体側「排水ホース取出口」をナイフなどで切り取り、端面をきれいに仕上げてください。
- 4 排水ホースを取り付ける。
排水ホースを取出口より入れ、排水ホースに同梱されているバンドを先端に取り付け、排水口に確実に接続してください。バンドは水受容器にあたらぬように横向きに取り付けてください。
- 5 水受容器を元の通り入れる。(☞ 19ページ)

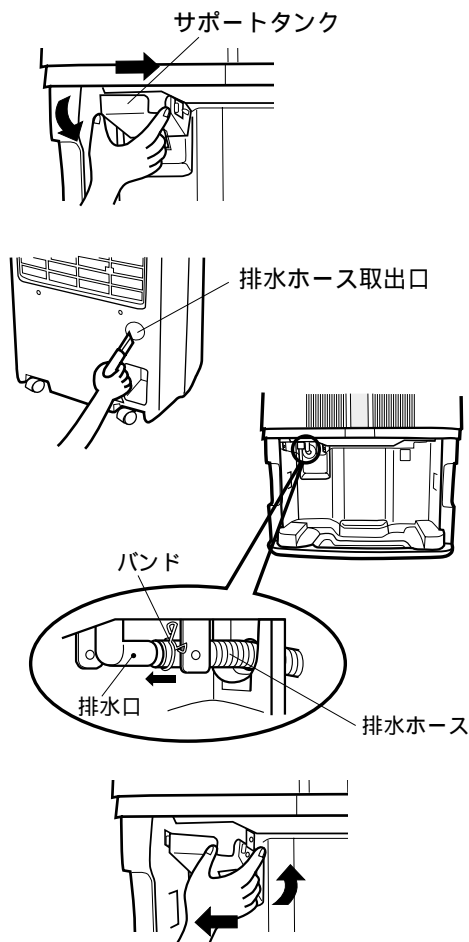

連続排水をやめるとき

排水ホースを取り外し、サポートタンクをもとの通り取り付けてください。
サポートタンクの取り付けは次のように行ってください。
サポートタンクの左の軸を取り付け部の回転軸穴に入れ、右側の回転軸穴に押し入れてください。
サポートタンク取り付け後サポートタンクが動くことを確認してください。

⚠ 注意

ナイフなどでの加工時には、けがのないよう十分注意して行ってください。
排水ホースは下りこう配になるように設置し、試運転等で水が流れることを確認してください。
排水ホースの端面を水中に入れたり、ホースの途中で波打ちが生じないように取り付けてください。
排水ホースは氷点下になるところで使わないでください。
排水ホース内の水温と周囲温度に差が生じると、排水ホース表面に露が付くことがあります。ご使用になる環境によっては排水ホースに断熱処理をしてください。

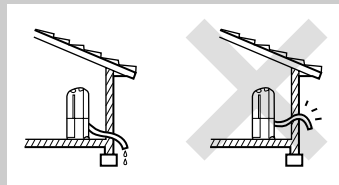

サポートタンクを取り付けずに運転しますと、水受容器を取り外したとき、除湿機内に溜まった除湿水が滴下します。

連続排水で使用する時のご注意

連続排水で使用するときは、2週間に1度はフィルター汚れ、ドレン排水の詰まり、停電による再運転等を点検し、異常のないことを確認してください。

スポット乾燥ホースの外しかた・付けかた

押し入れ等の“スポット乾燥”運転や“カビブロック”運転を行うときにご使用ください。

外しかた

スポット乾燥ホースを左方向に回転が止まるまで回して、引き抜いてください。

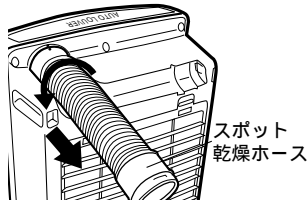

付けかた

スポット乾燥ホースの「」印1と、吹出口の「■」印を合わせて、スポット乾燥ホースを挿入し、右方向に回転させ、「」印2と「■」印が合うように固定してください。

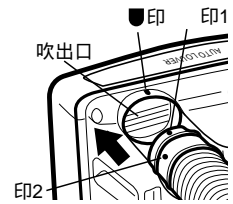

警告 スポット乾燥ホースを持って、除湿機を移動しないでください。除湿機が転倒し、ケガ等の原因になります。

スポット乾燥ホースの回転は、スポット乾燥ホースの抜け防止のため若干堅くなっております。

スポット乾燥ホースの外しかた・収納のしかた

スポット乾燥ホースを使用しないときは、スポット乾燥ホースを縮めて外箱背面側に収納してください。

外しかた

スポット乾燥ホースの先端を持ち、矢印の方向に斜めに引き外してください。

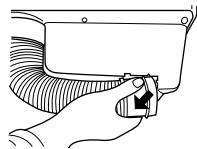

収納のしかた

スポット乾燥ホース収納部にスポット乾燥ホース先端を固定用つめに「カチッ」と音がするまで押し入れてください。

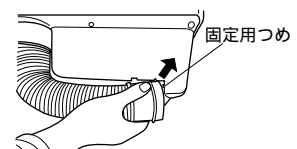

上手な使いかた

部屋の除湿

部屋の窓やドアの開閉は、できるだけ少なくして“ワイド”“上吹き”または“後方”で運転してください。

外の空気が入りますと除湿効果が低下します。



押し入れの中の除湿・スポット乾燥

ふすまの両側を少し開けてスポット乾燥ホースを入れ、除湿風が押し入れに入るように運転してください。

スポット乾燥ホースの先端をふさがないように入れてください。乾燥効果が低下します。

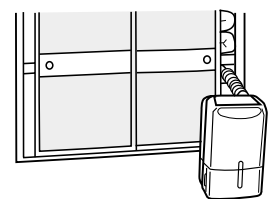

衣類の乾燥

浴室の脱衣場などを利用し、衣類に風が当たるように干してください。

狭い部屋ほど早く乾燥できます。

洗濯物の水滴が除湿機に滴下しないよう十分脱水してください。室温が20以下
のときには、乾きにくくなります。

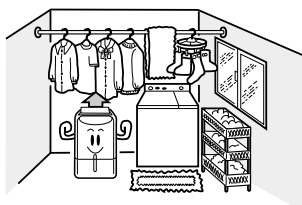

結露防止

おやすみ前などに“みはり結露防止”運転をセットしておいてください。

室外の温度が急激に下がると結露をまったくなくすことはできませんが、深夜のうちに余分な湿気をとって翌朝の結露を効果的に抑制できます。

ポイント
結露が付き易いところに風が当たるようにすると効果的です。

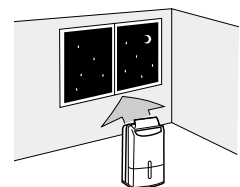

このようなことにもご注意を

排水口の詰まりはないですか

排水口は半年に1回程度必ずお手入れしてください。サポートタンクを外し(※ 20ページ)排水口の詰まりを確認してください。除湿水がオーバーフロー用穴から滴下しているときは、排水口が詰まっています。このときは、サポートタンクを外し排水口を綿棒などで掃除してください。排水口の詰まりが取れると、除湿機内に溜まった除湿水が流出しますので受皿、タオル等を用意してお手入れしてください。お手入れが、終わりましたら、サポートタンクを取り付けてください。

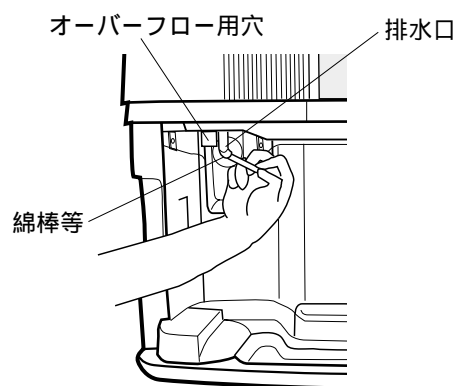

フロートの中に水や物が入っていませんか

フロートの中には水や物を入れて運転しないでください。水受容器のお手入れ時の水洗い等で、フロート内に水が残っていると、満水時の自動停止装置が正常に働かないことがありますので、完全に水をふき取ってください。また、他の物も入れないでください。

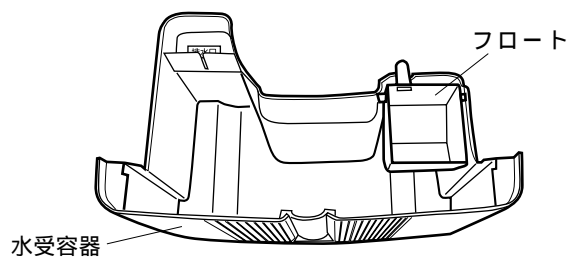

周囲にはすき間を開けてください

空気吹出口や吸込口がふさがれますと、無理な運転となり故障の原因となります。また除湿効果が低下します。除湿機は部屋の2面の壁面に対し、図のようにすき間を空けてください。なお、その他の面は開放してください。

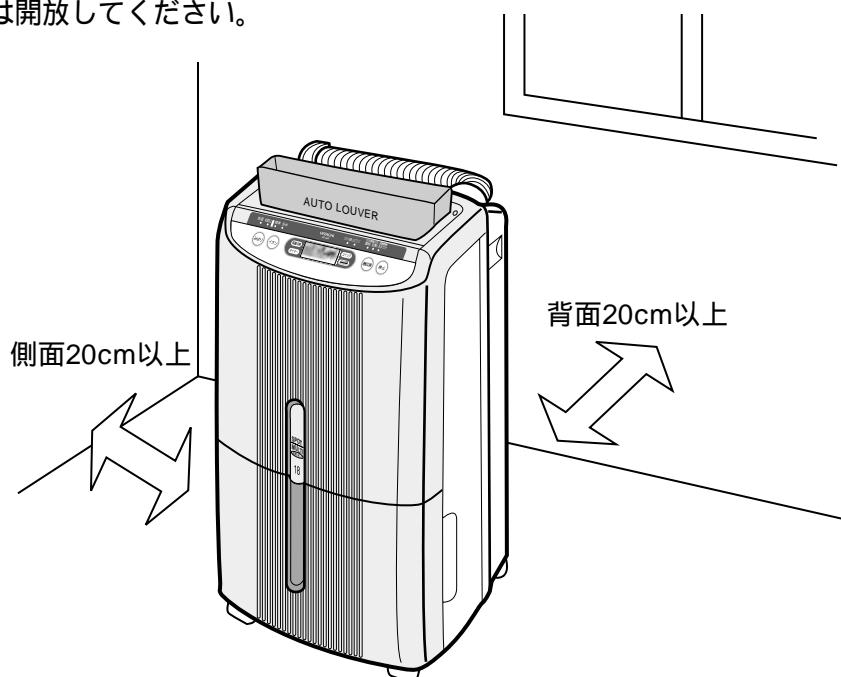

お手入れと点検

除湿機を長持ちさせるために、定期的にお手入れしてください。

⚠ 注意 お手入れするときは、必ず運転を停止して、電源プラグをコンセントから抜いてください。

エアフィルターのお手入れ

エアフィルターにホコリがたまりまると、湿度を下げるのに時間がかかるばかりでなく故障の原因になります。2週間に1度程度、次の要領でお手入れしてください。

1 エアフィルターを取り外します。

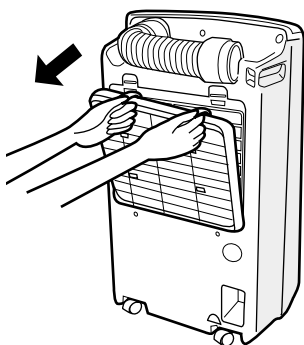

2 エアフィルターから空気清浄フィルターを取り外してください。エアフィルターの汚れは水で洗い流すか、掃除機で吸い取ります。水洗いの場合は日陰で十分乾かしてください。

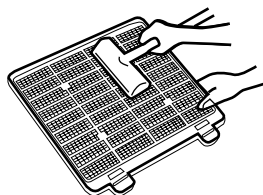

3 空気清浄フィルターをもとの通りにセットし、エアフィルターを本体に取り付けます。

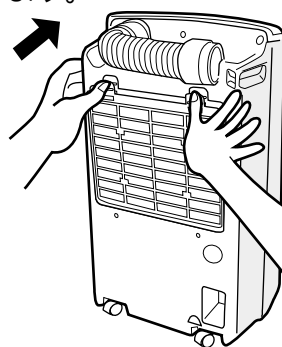

⚠ 注意

エアフィルターは40℃以上の温水で洗わないでください。また乾かすときは、直射日光に当てないでください。縮むことがあります。空気清浄フィルターは水につけたり、洗ったりしないでください。形が崩れて使用できなくなります。掃除終了後は、エアフィルターを必ず取り付けてください。取り付けないで運転しますと、内部にホコリがたまり故障の原因になります。

外装のお手入れ

1 柔らかい布にぬるま湯か中性洗剤を含ませてふいてください。

2 中性洗剤をお使いのときは、必ずきれいな水を含ませた布でふき取ってください。

3 外側の水滴を乾いた布でふき取ってください。



⚠ 注意

除湿機に水がかかると絶縁が悪くなったり、さびたりします。電気部品（スイッチなど）の周囲をふくときは、布をかたく絞ってください。次のようなものは使わないでください。プラスチックをいためず。シンナー・ベンジン・アルコール・石油・粉石けん・みがき粉・アルカリ性洗剤・熱湯・酸性洗剤・たわしなど。化学ぞうきんをご使用の際は、その注意書きに従ってください。



お手入れと点検 (つづき)

水受容器のお手入れ

水受容器は、本体にセットしたとき、満水検知および水受容器の有無を検知する重要な部分です。変形させないように大切に取り扱いってください。変形させますと運転できなくなる恐れがあります。

フロート、水受容器ともに水洗いしてください。



注意

フロートの中に水が残っていると、満水時の自動停止装置が正常に働かないことがありますので、完全に水をふき取ってください。また軸がはずれたまま運転しますと水受容器から水があふれますので、軸がはずれていないことを確認してください。

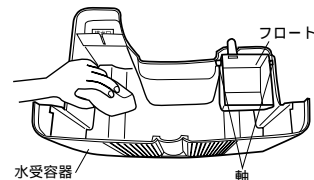

定期的な点検しましょう

安心してご使用いただくために、半年～1年に1度定期的な次のような点検を行ってください。そのとき、もしご不審な点がありましたら、すぐにお買い上げの販売店にご連絡ください。

1

電源プラグに異常な発熱などありませんか？

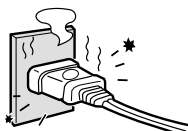

2

電源コードにきれつやすり傷がありませんか？



3

エアフィルターが破れていませんか？

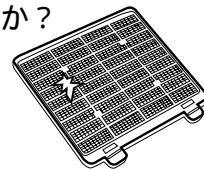

長期間お使いにならないときは

シーズンオフなど長期間お使いにならない場合は、除湿機を長持ちさせるために次の処置をして保存してください。

1

電源プラグをコンセントから抜いてください。

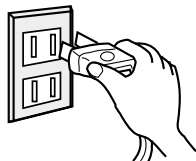

2

水受容器に残っている水を完全に捨ててください。

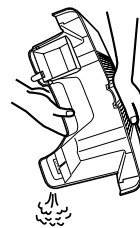

3

エアフィルターを掃除してください。

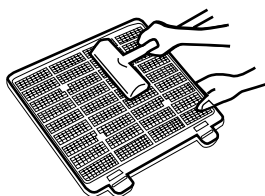

4

直射日光の当たらない、風通しのよいところで、半日ほど乾かしたあと、ビニール袋などをかぶせて必ず立てた状態で保存してください。

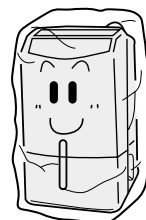

空気清浄フィルターと有効期間

空気清浄フィルターは消耗品です。寿命がきましたら、別売品の交換用空気清浄フィルター（RD-SF17形）をお買い求めください。

有効期間

お使いになる場所、運転時間によって変わりますが、空気清浄フィルターの有効期間は約6カ月です。

故障かな？と思ったら

サービスを依頼されるまえに



状 況	次の点をお調べください
運転スイッチを入れても運転しないとき	水受容器が正しく入っていますか？水受容器を入れ直してみてください。 霜取り中（液晶表示部に「霜取中」表示中）ではありませんか？（詳しくはP.9ページ） 電源プラグがコンセントにしっかり入っていますか？ ご家庭のブレーカーやヒューズが切れていませんか？ 停電ではありませんか？ 水受容器が満水になっていませんか？（詳しくはP.10ページ）
除湿量が少ないとき	エアフィルターが目詰まりしていませんか？（詳しくはP.10ページ） 部屋の温度、湿度が低くありませんか？（詳しくはP.9ページ） 空気吸込口や空気吹出口がふさがれていませんか？
湿度がなかなか下がらないとき	ドア、窓の開閉が多くありませんか？ 石油ストーブその他水蒸気が出るものはありませんか？ 部屋が広すぎませんか？（詳しくはP.9ページ）
音がうるさいとき	床が不安定ではありませんか？ 除湿機を移動し、水受容器を入れ直してみてください。
衣類がなかなか乾かないとき	衣類に乾燥風が当たっていますか？ 室温が20℃以下ではありませんか？ 衣類の量が多くありませんか？（詳しくはP.9ページ） 広い部屋で乾かしていませんか？

これは故障ではありません

運転をすると部屋中がしばらくの間カビ臭くなることがあります。これは壁などから取り出された水分のにおいで、除湿機のおいではありません。
湿度が非常に高いとき、水受容器に露が付くことがあります。これは除湿水が冷たいためで異常ではありません。
「シュルシュル」「シャー」という音がする場合があります。これは除湿機内で冷却液が流れる音です。

以上のことをお調べになり、それでもぐあいの悪いときは、電源プラグをコンセントから抜き、すぐにお買い上げの販売店にご連絡ください。
販売店名は裏表紙の「お客様メモ」欄に書いておく便利です。アフターサービスについてはP.10ページをご覧ください。

こんなときは、すぐ販売店へ

次の症状のときは、ただちに運転を停止して販売店へご連絡ください。運転表示ランプと異常停止と数字が点滅しているとき。電源プラグを抜く前に表示の数字を確認の上販売店にご連絡ください。
《異常停止表示内容》以下の数字により表示します。
1 圧縮機高温異常 2 湿度センサー異常 3 霜取りセンサー異常
4 室温センサー異常 6 高温センサー異常 9 マイコン通信異常
漏電しゃ断器がたびたび切れるとき
除湿機内に誤って異物や水を入れてしまったとき
電源プラグやコードが異常に熱いとき

保証とアフターサービス(必ずお読みください。)

保証について

- 1 この商品は保証書付きです。
保証書は、販売店で所定事項を記入してお渡しいたしますので、記載内容をご確認いただき、大切に保存してください。
- 2 保証期間はご購入の日から1年間です。
(ただし、冷凍サイクル部分は3年間です。)
なお、保証期間中でも有料になることがありますので、保証書をよくお読みください。
- 3 保証期間経過後の修理については、販売店にご相談ください。
修理によって機能が維持できる場合は、お客様のご要望により有料修理いたします。
費用など詳しいことは、お買い求めの販売店にご相談ください。
当社は、販売店からの注文により、補修用性能部品を販売店に供給します。

アフターサービス でお困りの場合は

アフターサービスについてご不明の場合、その他お困りの場合は、お買い上げの販売店か⑦ページのお客様ご相談窓口へお問い合わせください。

転居されるときは

ご転居により、お買い上げの販売店のアフターサービスを受けられなくなる場合は、前もって販売店にご相談ください。ご転居先での日立の家電品取扱店を紹介させていただきます。

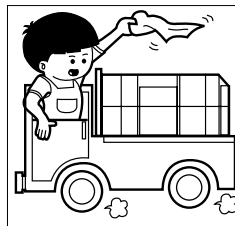

補修用性能部品の 保有期間について

補修用性能部品の最低保有期間は、製造打切後8年です。
性能部品とは、その製品の機能を維持するために必要な部品です。

別売品について

便利な次の別売品を用意しています。お買い上げになった販売店にご注文ください。

別 売 品

靴乾燥スタンド (RD-KS4)

靴乾燥に便利な靴乾燥用のスタンドです。
除湿機で靴を乾燥させるときにご利用ください。
(転倒防止用足が同梱されていますので、必ず取り付けてご使用ください。)

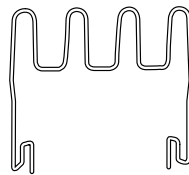

靴乾燥用スタンド

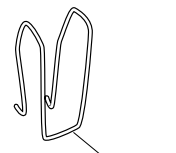

転倒防止用足

排水ホース (RD-2004026)

連続排水用の排水ホースです。
除湿水を連続して排水する場合にご利用ください。
(バンドが同梱されていますので必ず取り付けてご使用ください。)

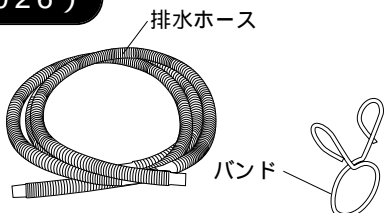

排水ホース

バンド

空気清浄フィルター (RD-SF17)

空気清浄フィルターの標準有効期間は約6カ月です。

お客様ご相談窓口

日立家電品についてのご相談や修理はお買い上げの販売店へ

なお、転居されたり、贈物でいただいたものの修理などで、ご不明な点は下記窓口にご相談ください。

修理などアフターサービスに関するご相談は

 0120-3121-68

商品情報やお取り扱いについてのご相談は

 0120-3121-11

*フリーダイヤルされますと、お客様の地域を担当するセンターへおつながります。

一般ご相談窓口

家電品についてのご意見やご要望は各地区のお客様相談センターへ

担当地域	電話番号	所在地
北海道地区	011-833-5088	札幌市白石区東札幌2条4-1-10
東北地区	022-232-5088	仙台市宮城野区扇町1-1-45
関東・甲信越地区	03-3834-8588	台東区東上野2-7-5 (日立家電上野ビル)
中部地区	052-795-5088	名古屋市守山区川宮町55 (日立家電守山ビル)
関西地区	078-431-5088	神戸市東灘区甲南町1-3-8
中国地区	082-231-5088	広島市西区観音新町1-7-17
四国地区	0877-47-1088	坂出市林田町4285-143
九州・沖縄地区	092-281-5088	福岡市博多区店屋町7-18 (博多渡辺ビル)

ご相談窓口の名称 所在地等は変更になることがありますのでご了承ください。 F.12

仕様

形名		RD-18RX
定格除湿能力	50Hz	16.0L/d
	60Hz	18.0L/d
定格電圧		単相 100V
定格消費電力	50Hz	330W
	60Hz	380W
水受容器		約4.5Lで自動的に運転停止
外形寸法		幅360mm×奥行265mm×高さ620mm
冷媒 (封入量)		HFC134a (0.157kg)
製品質量		14.0kg

定格除湿能力・定格消費電力は、室温27℃、相対湿度60%を維持する室内で運転した場合の値です。

定格除湿能力 (L/d) は1日 (24時間) 当たりの除湿量を示します。

本仕様は日本国内の使用においてのみ適用するものです。

付属部品

取扱説明書 (保証書).....1
空気清浄フィルター1

印欄に記入のない場合は無効となりますから必ずご確認ください。

日立除湿機保証書

出張修理

HITACHI

形名	RD-18RX	製造番号	
お客様	ご芳名	様	
	ご住所〒		
	電話	()	
お買い上げ日		保証期間(お買い上げ日より)	
平成	年	月	日
		本 体 :	1 年
		冷凍サイクル :	3 年 (詳しくは下記をご覧ください)
販売店	住所・店名		
	電話	()	

お買い上げいただき誠にありがとうございました。
保証期間内に取扱説明書、本体ラベル等の注意書きに従って正常な使用状態で使用して故障した場合には、本書記載内容に基づきお買い上げの販売店が無料修理いたします。
お買い上げの日から左記の期間内に故障した場合は、お買い上げの販売店に出張修理をご依頼の上、本書をご提示ください。
本書は日本国内においてのみ有効です。
Effective only in Japan.
(下記をご覧ください。)



日立 ホーム&ライフソリューション株式会社
〒105-8410 東京都港区西新橋2-15-12 電話(03)3502-2111

- 保証期間内でも次のような場合には有料修理となります。
(イ)使用上の誤り、または改造や不当な修理による故障または損傷。
(ロ)お買い上げ後の取付場所の移動、落下、引越し、輸送等による故障または損傷。
(ハ)火災、地震、水害、落雷、その他の天災地変、ガス害、塩害、公害や異常電圧による故障または損傷。
(ニ)車両、船舶にとう載して使用された場合に生じた故障または損傷。
(ホ)本書のご提示がない場合。
(ヘ)本書にお買い上げ年月日、お客様名、販売店名、製造番号の記入のない場合あるいは字句を書き換えられた場合。
- 離島または離島に準ずる遠隔地への出張修理を行なった場合には、出張に要する実費を申し受けます。
- ご転居の場合は事前にお買い上げの販売店にご相談ください。
- 贈答品等で本書に記入してあるお買い上げの販売店に修理がご依頼にならない場合には、**②**⑦ページのお客様ご相談窓口

- ご相談ください。
5. 本書は再発行いたしませんので紛失しないよう大切に保存してください。

冷凍サイクルとは

圧縮機、凝縮器、毛細管、冷却器および配管で構成された冷媒循環回路のことです。

修理メモ

.....
.....
.....
.....
.....

この保証書は本書に明示した期間、条件のもとにおいて無料修理をお約束するものです。したがってこの保証書によってお客様の法律上の権利を制限するものではありませんので、保証期間経過後の修理等についてご不明の場合は、お買い上げの販売店または**②**⑦ページのお客様ご相談窓口にお問い合わせください。
保証期間経過後の修理、補修用性能部品の保有期間について詳しくは、**②**⑧ページをご覧ください。

愛情点検



長年ご使用の除湿機の点検をぜひ！

このようなことはありませんか？

コゲ臭いにおいがする。電源コード、プラグが異常に熱い。
運転音が異常に高くなる。
漏電しゃ断器がひんぱんに落ちる。
その他の異常や故障がある。

運転を停止し、コンセントから電源プラグを抜いて必ず販売店に点検・修理をご相談ください。
費用など詳しいことは、販売店にご相談ください。

お客様メモ

購入年月日・購入店名を記入しておいてください。サービスを依頼されるときに便利です。



お買い上げ日	年	月	日	形名	RD-18RX
購入店名					
	電話 ()				

日立 ホーム&ライフソリューション株式会社