

便利な次の別売品を用意しています。お買い上げになった販売店にご注文ください。

交換用

空気清浄  
フィルター

形式：RD-SF11形

…… 空気清浄フィルターの標準有効期間は約6ヵ月です。

排水ホース

サービスパーツNO:  
RD-2004026

…… 連続排水用の排水ホースです。  
除湿水を連続して排水する場合にご利用ください。

靴乾燥  
スタンド

形式：RD-KS1形

…… 靴乾燥用のスタンドです。  
除湿機で靴を乾燥させるときにご利用ください。

ふとん乾燥  
マット

形式：RD-HM1形

…… ふとん乾燥用のマットです。  
ふとんを乾燥させるときにご利用ください。

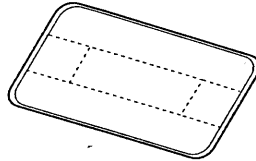
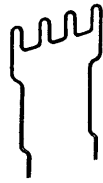
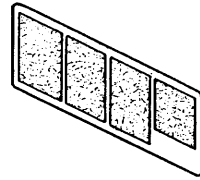

愛情点検



●長年ご使用の除湿機は点検をぜひ！

- このようなことはありませんか
- コゲくさい臭いがする。電源コード、プラグが異常に熱い。
  - 運転音が異常に高くなる。
  - 漏電ブレーカーがひんぱんに落ちる。
  - その他の異常や故障がある。

運転を停止して、コンセントから電源プラグを抜いて、必ず販売店に点検・修理をご相談ください。費用など詳しいことは、販売店にご相談ください。

お客様メモ

ご購入店名、ご購入日を記入しておいてください。サービスを依頼されるときに便利です。



ご購入店名 \_\_\_\_\_

電話 ( ) \_\_\_\_\_

ご購入年月日 \_\_\_\_\_ 年 \_\_\_\_\_ 月 \_\_\_\_\_ 日

株式会社 日立製作所

〒105-0003 東京都港区西新橋2-15-12 電話(03)3502-2111

日立除湿機

RD-1040DK 形

このたびは日立除湿機をお買い上げいただき、まことにありがとうございます。

この取扱説明書をよくお読みになり、正しくお使いください。  
とくに「安全上のご注意」は必ずお読みください。

お読みになったあとは、保証書・ご相談窓口一覧表とともに大切に保存してください。

目次

- こんなときに便利です…………… 2
- 安全上のご注意…………… 3～4
- 運転の前に知っておいていただきたいこと… 5～6  
お使いになれる部屋の広さ・運転可能な部屋の温度範囲・  
部屋の温度と除湿量の関係…………… など
- 各部の名称と働き…………… 6～7
- お使いになる前に…………… 7
- 運転のしかた…………… 8～10  
●運転のしかた…………… 8～10  
●キャスター移動のしかた…………… 10  
●水受容器の出しかた・入れかた…………… 10
- スポット乾燥ホースの取付けかた…………… 10
- 上手な使いかた…………… 11
- 連続排水…………… 11
- このようなことにもご注意ください…………… 12
- お手入れと点検について…………… 12～13
- シーズンオフなど長期間お使いにならないときは…………… 13
- 空気清浄フィルターと有効期間…………… 14
- 保証とアフターサービスについて…………… 14～15
- 仕様…………… 15
- 別売品…………… 16

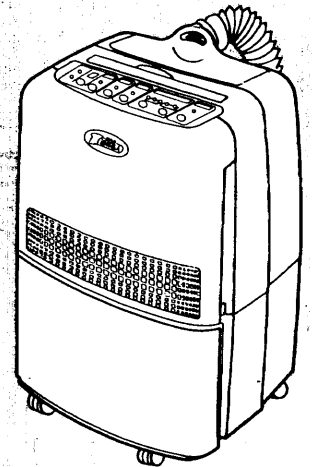

# こんなときに便利です

有効にご活用ください。



室内で洗濯物を乾燥するとき。



天井や壁に露がついたり、カビが生える。



畳やカーペットがジトジトする。

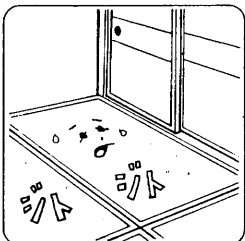

衣類や革製品にカビやシミができる。

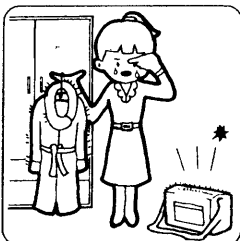

たんすの引き出しが開けにくい。中の着物が湿っぽい。



ピアノの音が狂う。キイが重い。



押し入れの中が湿っぽく、乾燥させたいとき。

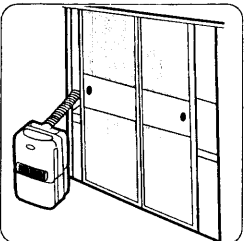

下駄箱の中が湿っぽく、乾燥させたいとき。

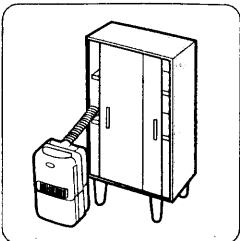

## 安全上のご注意

- ご使用前に、この「安全上のご注意」をよくお読みのうえ正しくお使いください。
- ここに示した注意事項は、いずれも安全に関する重要な内容を記載していますので必ず守ってください。本文中の「図記号」の意味は次の通りです。

- ⊘ ……「禁止」を表わします。
- ⊘ ……「電源プラグを必ずコンセントから抜いてください。」を表わします。
- ⚠ ……「必ずしてほしい行為」を表わします。
- ⊘ ……「水をかけたり、ぬらしたりしないでください。」を表わします。

\*お読みになった後は、お使いになる方がいつでも見られる所に必ず保管してください。

### ■据え付け上の注意事項

#### ⚠ 注意 (誤った取り扱いをした時に、状況によっては重大な結果に結びつく可能性が大きいもの)

- ⚠ **強制** 水平で丈夫な場所で使用してください。ご使用中に除湿機が倒れると内部の水が室内にこぼれて家財などを濡らしたり感電や漏電火災の原因になることがあります。
- ⊘ **禁止** 押し入れ・家具の隙間など狭い場所で使用しないでください。風通しが悪くなり、発熱・発火の原因になることがあります。
- ⊘ **禁止** 水のかかりやすい場所で使用しないでください。感電や漏電火災の原因になることがあります。
- ⊘ **禁止** 油・可燃性ガスの漏れる恐れのある場所への設置は行わないでください。万一漏れて除湿機の周囲に溜まると、発火や爆発の原因になることがあります。
- ⊘ **禁止** 除湿機の上に花瓶など水の入った容器を乗せないでください。除湿機内部にこぼれて電気絶縁が劣化し、感電や漏電火災の原因になることがあります。
- ⊘ **禁止** 屋内専用です。直射日光の当たる場所・雨風の当たる場所で使用しないでください。過熱や感電・漏電火災の原因になることがあります。
- ⊘ **禁止** 美術品や学術資料などの保存等、特殊用途には使用しないでください。保存品の品質低下の原因になることがあります。
- ⊘ **禁止** 除湿機の吹出口からは使用条件により、約70℃の温風が出る場合があります。熱影響を受けるものは、除湿機の吹出口、スポット乾燥ホース吹出口付近には置かないでください。変形・変色の原因になります。

### ■使用上の注意事項

#### ⚠ 警告 (誤った取り扱いをした時に、死亡や重傷等の) 重大な結果に結びつく可能性が大きいもの)

- ⚠ **強制** 電源プラグは、ほこりが付着していないか確認し、がたつきのないように刃の根元まで確実に差し込んでください。ほこりが付着したり、接続が不完全な場合は感電や火災の原因になります。
- ⊘ **禁止** 電源コードは、途中で接続したり、延長コードの使用や他の電気器具とのタコ足配線をしないでください。感電や発熱・火災の原因になります。
- ⊘ **禁止** 電源コードは、破損させたり加工しないでください。感電や火災の原因になります。電源コードは、重いものを乗せたり、加熱したり、引っ張ったりすると破損の原因になります。
- ⊘ **禁止** 電源プラグを抜いて除湿機の停止をしないでください。感電や火災の原因になります。
- ⊘ **禁止** 濡れた手で電源プラグを持たないでください。感電の原因になります。

# ……安全上のご注意 (つづき)

## ■使用上の注意事項 (つづき)

<b>⚠ 警告 (誤った取り扱いをした時に、死亡や重傷等の) 重大な結果に結びつく可能性が大きいもの)</b>	
禁止	<p>定格電圧 (单相100V) 以外で使わないでください。 定格電圧以外で使用すると感電や火災の原因になります。</p> 
禁止	<p>空気の吹出口や吸込口に指や棒および紙等を絶対に入れないでください。 内部でファンが高速回転しておりますので、けがの原因になります。また、ヒーターが発熱しておりますので、やけどや発火の恐れがあります。</p> 
禁止	<p>発熱器具の近くに置かないでください。 樹脂部分が溶けて着火する恐れがあります。</p> 
<b>⚠ 注意 (誤った取り扱いをした時に、状況によっては) 重大な結果に結びつく可能性が大きいもの)</b>	
禁止	<p>電源プラグを抜くときは、プラグを持って抜いてください。 電源コードを引っ張って抜くと、芯線の一部が断線して発熱・発火の原因になることがあります。</p> 
プラグを抜く	<p>掃除をするときは必ず運転を停止し、電源プラグも抜いてください。 内部でファンが高速回転しておりますので、けがの原因になることがあります。</p> 
プラグを抜く	<p>シーズンオフなど長期間ご使用にならない場合は、安全のため電源プラグをコンセントから抜いてください。 感電や漏電火災の原因になることがあります。</p>
禁止	<p>除湿機からの風が直接あたるところに燃焼器具を置かないでください。 燃焼器具が不完全燃焼をおこし、中毒になる恐れがあります。</p>
禁止	<p>空気の吹出口や吸込口を布などでふさがないでください。 風通しが悪くなり、発熱・発火の原因になることがあります。</p>
禁止	<p>除湿機の上に乗ったり、腰掛けたりしないでください。 落下・転倒などによりけがの原因になることがあります。</p> 
禁止	<p>除湿機を水洗いしないでください。 感電の原因になることがあります。</p> 
強制	<p>移動するときは必ず運転を停止し、水受容器の水を捨ててください。 水受容器の水が除湿機内や室内にこぼれて家財などを濡らしたり、感電や漏電火災の原因になることがあります。</p>
強制	<p>無人でシーズンを連続してご使用になる時は、定期的に点検をしてください。 過熱や漏水の原因になることがあります。</p>

## ■修理時の注意事項

<b>⚠ 警告 (誤った取り扱いをした時に、死亡や重傷等の) 重大な結果に結びつく可能性が大きいもの)</b>	
プラグを抜く	<p>異常時 (焦げ臭いなど) は、運転を停止して電源プラグを抜き、お買上げの販売店又は添付の「お客様相談窓口」にご相談ください。 異常のまま運転を続けると故障や感電・火災の原因になります。</p>
強制	<p>修理は、ご自身で行わないでください。 修理は、必ずお買上げの販売店又は添付の「お客様相談窓口」に依頼してください。</p>

# 運転の前に知っておいていただきたいこと

- 以下の項目をよくお読みいただき、範囲外の使用はさけてください。
- 除湿機には、冷房能力はありません。むしろ、除湿専用の運転でも運転中に熱を発生しますのでお部屋の温度が1℃～2℃上がります。

**1** お使いになれる部屋の広さは、右の表が目安です。  
除湿可能な部屋の広さは、住宅構造や洋室・和室の違いなどによっても異なりますが、右の表を目安にお使いください。

50Hz地区	11～23畳 以下 (19～38㎡)
60Hz地区	13～25畳 以下 (21～42㎡)

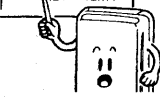

**2** 運転可能な部屋の温度は1℃～40℃です。  
ただし、弱風運転、スポット乾燥運転の場合は1℃～30℃です。  
●1℃以下では除湿した水が凍り付くため除湿できません。  
●30℃をこえると除湿機内の温度が上昇し、無理な運転を避けるため、保護装置が働き、運転が停止する場合があります。

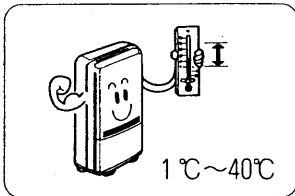

**3** 特に低湿度 (約50%以下) に保ちたい場合は、適しません。  
この除湿機は、日常生活に支障をきたす湿気 (湿気被害・不快感など) を取り除くためと、室内での洗濯物などの補助乾燥を行うためのものです。特に低湿度に保ちたい場合は適しません。また、貴重品の保管にご使用になる場合は、ご希望の湿度に維持できるかどうか、よく確かめてからお使いください。

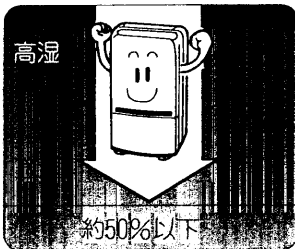

**4** 除湿量は部屋の温度によっても変わります。  
温度が低くなるにつれて、除湿量は図のように少なくなります。

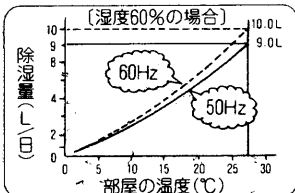

**5** 霜取り中 (霜取りランプ点灯) は風が出ません。  
部屋の温度が約18℃以下になると、冷却器に霜が付きますので、霜取り運転を行います。  
霜取りの頻度は、そのときの温度と湿度によっても異なりますが、1時間～2時間に1回、1回の霜取り時間は5分～15分です。



**6** 同室で2台を同時運転すると除湿水量に差が出ます。  
運転切換の“適湿”“低湿”運転では湿度を感知する湿度センサーの動きが低い方の除湿機が優先して運転するため、一定時間後の除湿水量に差が生じます。

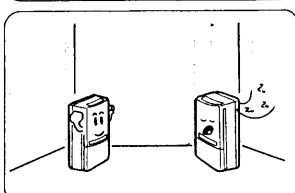

## ……運転の前に知っておいていただきたいこと(つづき)

**7** 衣類速乾運転の乾燥時間は右の表が目安です。右の表は脱衣室を使って、家庭用洗濯機で5分間脱水した衣類を“衣類速乾”運転で乾燥させるのに必要な時間の目安です。部屋が広くなると乾燥時間は長くなります。通常の6畳～8畳の部屋を使用して衣類乾燥をするときは、乾燥時間は長くなりますが“除湿運転”にすると消費電力が少なく経済的です。

衣類速乾運転		約1.3時間
初期室温: 20℃		
Yシャツ	2枚	
下着	6枚	
Tシャツ	3枚	
パジャマ	1枚	
タオル	3枚	
くつ下	2枚	
合計	約2kg	

**8** スポット乾燥ホースによる乾燥時間は右の表が目安です。右の表はスポット乾燥ホースを挿入に入れて“衣類速乾”運転で、挿入れ内の湿度を下げるのに必要な時間の目安です。“除湿”運転にすると、湿度降下時間は長くなりますが、消費電力が少なく経済的です。スポット乾燥ホースの先端をふさいだりすると、挿入れ内の除湿風の循環が悪くなり、湿度降下時間が長くなります。

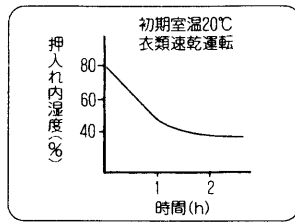

## 各部の名称と働き

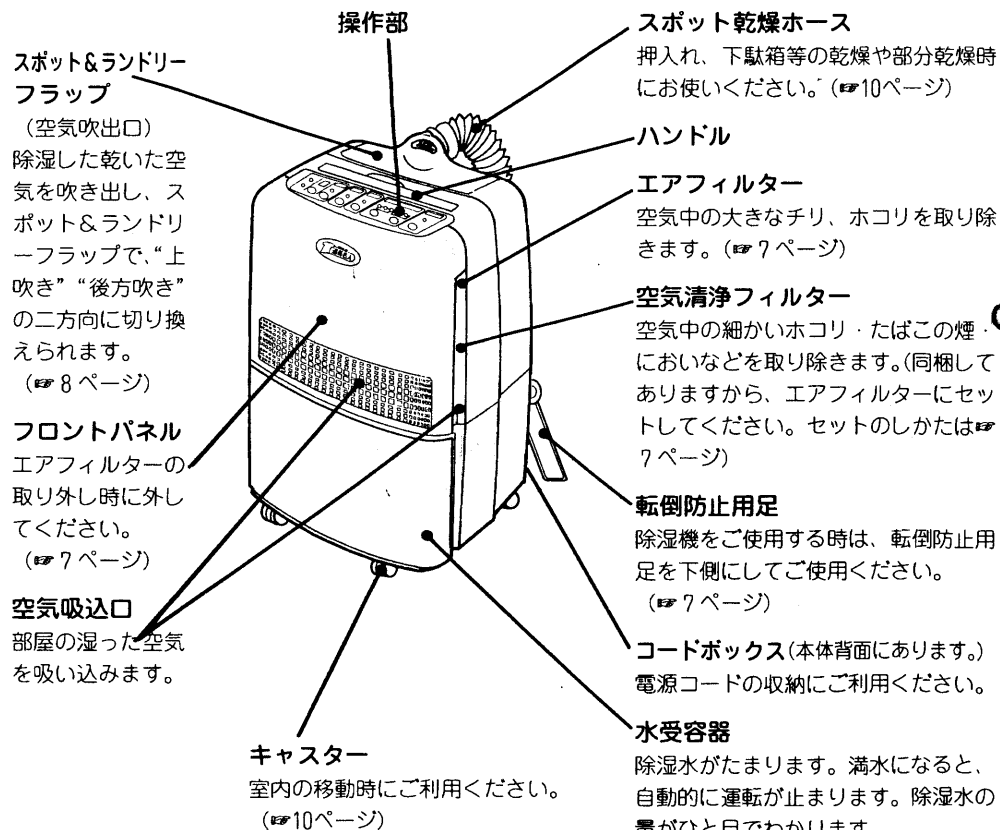

## ……各部の名称と働き(つづき)

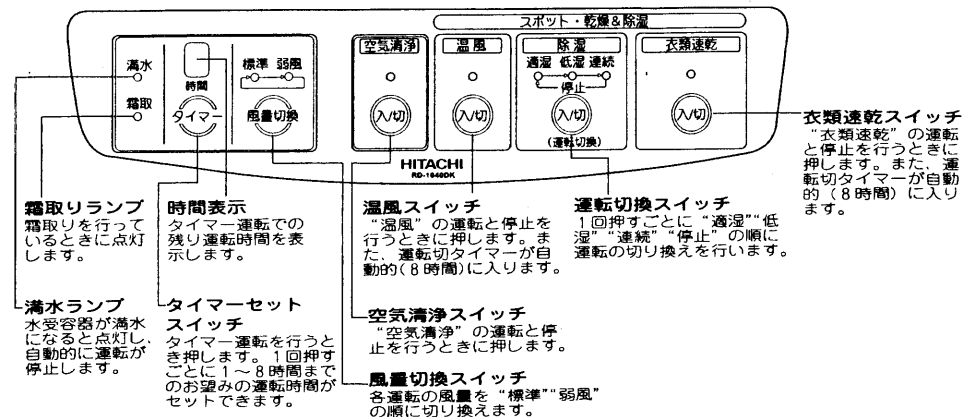

## お使いになる前に

### 転倒防止用足

●除湿機を運転するときは必ず転倒防止用足を下向きにして、ご使用ください。

**1** 運転するときは転倒防止用足を内側にせばめて回転溝に沿って下方に回転させ固定してください。

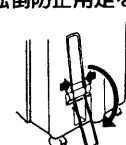

**2** 移動するときは転倒防止用足をせばめて回転溝に沿って上方に回転させ固定してください。下向きのまま移動しますと床面を傷つけることがあります。

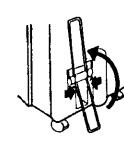

**警告** ●転倒防止用足は運転中に転倒するのを防止する機構ですので必ずお守りください。

この除湿機は、部屋の空気をクリーニングできる空気清浄フィルター付きです。空気清浄フィルターをセットしてください。

- “衣類速乾”“除湿”で運転すれば、除湿しながら空気中のチリ、ホコリはもちろん、たばこの煙、においなどを取り除きます。
- “空気清浄”で運転すれば、送風機のみ運転し、空気清浄機としてお使いいただけます。
- 空気清浄フィルターの有効期間は約6ヶ月です。交換用フィルターはお買い上げになった販売店にお問い合わせください。(有効期間▶14ページ) (別売品▶16ページ)

ご注意…空気清浄フィルターは一酸化炭素や有毒ガスを除去する効果はなく、換気扇がわりに使うことはできません。

### 空気清浄フィルターをセットしてください。

●同梱している空気清浄フィルターは、効果を長持ちさせるためポリエチレンの袋に入れ密封しています。

- 1 フロントパネル上側を手前に引いて取り外します。
- 2 エアフィルターの上の爪を手前に引いてエアフィルターを外します。  
(空気清浄フィルターはポリエチレンの袋に入っておりますので、ポリエチレン袋をハサミ等で開封して取り出します。)
- 3 空気清浄フィルターをエアフィルターに取り付けます。
- 4 空気清浄フィルターを付けたエアフィルターを元の通り除湿機に取り付け、フロントパネルの下側の爪を掛けて上部を押して取り付けてください。

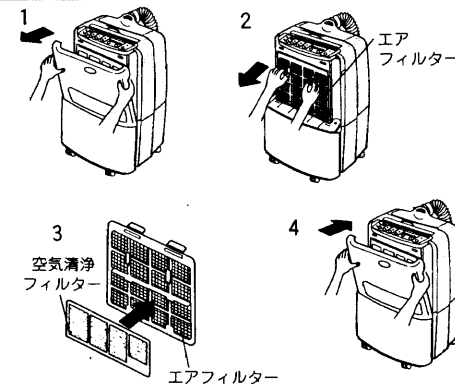

# 運転のしかた

水受容器が正しく入っていることを確かめてから運転してください。水受容器が正しく入っていないと運転しません。(水受容器の入れかたはP.10ページ)

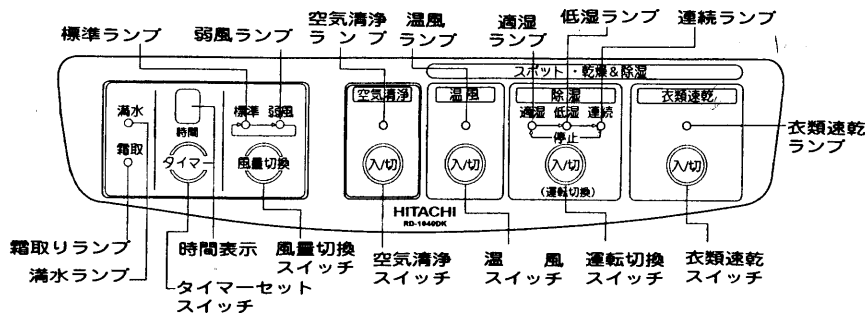

	通常運転	スポット乾燥運転
1	<b>電源プラグ</b> コンセントに差し込みます。 100V	
2	<b>スポット&amp;ランドリーフラップ</b> 下の図のようにスポット&ランドリーフラップを操作し、用途により上吹きまたは後方吹きにセットしてください。スポット乾燥ホースは付けたままでも支障ありません。	スポット&ランドリーフラップを閉じて使用してください。
	 上吹き 後方吹き	 スポット風
3	<b>衣類速乾スイッチ</b> 衣類速乾スイッチを押すと“衣類速乾ランプ”が点灯し運転を開始します。再度押すと“停止”になります。また、運転切りタイマーが自動的(8時間)に入ります。	
	<b>運転切換スイッチ</b> 運転切換スイッチを押すと“適湿”⇄“低湿”⇄“連続”⇄“停止”の順で切り換わります。	除湿時は“連続”で使用してください。
4	<b>温風スイッチ</b> 温風スイッチを押すと“温風ランプ”が点灯し運転開始します。再度押すと“停止”になります。また、運転切りタイマーが自動的(8時間)に入ります。	
	<b>空気清浄スイッチ</b> 空気清浄スイッチを押すと“空気清浄ランプ”が点灯し運転開始します。再度押すと“停止”になります。	
	<b>風量切替スイッチ</b> 風量切替スイッチを押すと各運転に対し“標準”⇄“弱風”⇄“標準”に切り換わります。	
5	<b>タイマーセットスイッチ</b> 各運転に対しタイマーセットスイッチを1回押すことにより1~8時間までのお望みの運転時間を表示します。時間表示は、残り時間を表示します。満水ランプ点灯中は除湿運転を停止し、時間カウントはしません。	

次の場合は、自動的に運転を停止します。

- 水受容器が満水になったとき。
- 水受容器を外したとき。
- ※機器に異常過熱が生じたとき。

※△警告…運転表示ランプおよび、時間表示が点滅します。この時は除湿機の異常が考えられますので運転を停止し、お買い上げの販売店にご連絡ください。

# ……運転のしかた(つづき)

- スポット&ランドリーフラップを開いた状態では通常の“衣類速乾”“除湿”“温風”“空気清浄”の各運転ができます。
- スポット&ランドリーフラップを閉じた状態ではスポット乾燥およびふとん乾燥運転ができます。ふとん乾燥運転をしたいときは、別売りのサービス部品のふとん乾燥マット(16ページの「別売品」の項を参照してください。)をお求めください。

## ■通常運転を行う場合

運転の種類と使いかた		運転内容
衣類速乾	使いかた 衣類などを乾燥するとき	衣類を乾かすのに効果的な“除湿運転”にヒーターを併用した運転を行います。衣類は周囲の温度が高いほど早く乾燥するため、脱衣室等の小部屋で運転した方が早く室温が上がります。
除湿	適湿	部屋の湿度を約60%に保ちたいとき 部屋の湿度を約60%~65%に自動的にコントロールします。湿度コントロールは、送風機と圧縮機を併用した運転と送風機のみを運転を繰り返し、(約60%の適湿状態を保ちます。)
	低湿	部屋の湿度を約50%に保ちたいとき 湿度コントロールを“適湿”より約10%下げ、部屋の湿度を約50%~55%の低湿状態にコントロールします。湿度コントロールは、送風機と圧縮機を併用した運転と送風機のみを運転を繰り返し、約50%の低湿状態を保ちます。
	連続	連続運転して除湿能力を最大限に発揮させたいとき 部屋の湿度に関係なく連続して除湿運転を行います。
温風	除湿能力を必要とせず、小部屋等の温度を少し上げたいとき ヒーターと送風機を運転し、約420Wの発熱をします。春、秋の端境期や冬場の暖房された屋内で脱衣室等の小部屋を更に約5℃位上げたいときに便利です。	
空気清浄	最も少ない電力で、ホコリやにおいを除去したいとき 送風機のみが運転し、空気清浄フィルターの働きで部屋のチリ・ホコリ・たばこの煙・においを取り除きます。	
風量切替	標準	ファンが高速回転し、送風量を増加します。各運転の能力を最大限に発揮します。
	弱風	静かに運転を行いたいとき ファンが低速回転し、送風量を減らします。静かな運転をしますが、各運転の能力はいくぶん低下します。
タイマー	タイマーセット時間後に自動的に運転を停止させたいとき 全ての運転モードに対し、セットした時間を運転した後、自動的に停止します。	
<small>☆“空気清浄”以外の運転でも、送風機が運転している間は空気清浄フィルターの働きでチリ・ホコリ・たばこの煙・においを取り除いていきます。</small> <small>☆“衣類速乾”“温風”運転において、夏場など室温の高い場合や吹出空気温度が約70℃を越える場合は、安全のためヒーターは自動的に停止し、“除湿運転”または送風機のみを運転となります。</small> <small>☆“適湿”“低湿”運転中は設定湿度に到達し除湿運転(送風機と圧縮機の併用運転)が停止しても7分後には、部屋の湿度を適格にキャッチするため、強制的に送風機のみを運転を始めます。湿度が上がってくると、再び除湿運転に切り換わります。</small> <small>☆弱風運転では、部屋の湿度が約30℃を越えると無理な運転を避けるため、標準運転に切り換わります。なお、部屋の湿度が約30℃以下に戻ると、再び弱風運転になります。</small>		
<small>⊘禁止</small> “衣類速乾”“温風”の各運転を停止した時は、ヒーターを冷却するため運転停止後約30秒間だけ送風機のみを運転を自動的にを行いますので、その間は電源プラグをコンセントから抜かないでください。		

## ■スポット乾燥を行う場合

運転の種類と使いかた		運転内容
スポット乾燥/除湿/除湿	衣類速乾	スポット乾燥を行うとき 最も除湿能力の大きい“除湿運転”にヒーターを併用した運転を行います。
	適湿	— 押し入れや下駄箱の湿度に関係なく、部屋の湿度によって運転が自動停止されるため、スポット乾燥を行う場合には適しません。
	連続	夏場など湿度を上げる必要がなく、除湿のみを行いたいとき 部屋の湿度に関係なく連続して除湿運転を行います。夏場等の押し入れの乾燥や下駄箱の乾燥に適します。
温風	除湿能力を必要とせず、乾燥したいとき ヒーターと送風機を運転し、周囲温度より少し高い乾燥した空気を送風します。	
空気清浄	— 送風機のみが運転しますので、スポット乾燥を行う場合には適しません。	
風量切替	標準	スポット乾燥を強に行いたいとき ファンが高速回転し、送風量を増加します。通常のスポット乾燥は“標準”で行います。
	弱風	静かに運転を行いたいとき ファンが低速回転し、送風量を減らします。静かな運転をしますが、送風量が低下しますので、押し入れの長時間乾燥等“除湿”“連続”で使用する場合などに使います。
タイマー	タイマーセット時間後に自動的に運転を停止させたいとき 全ての運転モードに対し、セットした時間を運転した後、自動的に停止します。	
<small>☆スポット乾燥運転でも、送風機が運転している間は空気清浄フィルターの働きでチリ・ホコリ・たばこの煙・においを取り除いていきます。</small> <small>☆“衣類速乾”“温風”運転において、夏場など室温の高い場合や吹出空気温度が約70℃を越える場合は、安全のためヒーターは自動的に停止し、“除湿運転”または送風機のみを運転となります。</small> <small>☆弱風運転では、部屋の湿度が約30℃を越えると無理な運転を避けるため、標準運転に切り換わります。なお、部屋の湿度が約30℃以下に戻ると、再び弱風運転になります。</small>		
<small>⊘禁止</small> “衣類速乾”“温風”各運転を停止した時は、ヒーターを冷却するため運転停止後約30秒間だけ送風機のみを運転を自動的にを行いますので、その間は電源プラグをコンセントから抜かないでください。		

## ……運転のしかた (つづき)

### キャスター移動のしかた

- 転倒防止用足を上方に収め、ハンドルを持ち、4輪を使って移動してください。



- 部屋間の仕切りや段差、階段等は除湿機を持ち上げて移動してください。



- 除湿機を移動するときには、運転を止めて水受容器内の水を捨て、水受容器を入れてから移動してください。水が入ったまま移動しますと、水が波立ち水受容器からあふれ出し、床面を濡らします。
- 除湿機を傾けて移動しますと、床面を傷つけます。また、除湿機内の残水がこぼれ、床面を濡らします。

### 水受容器の出しかた・入れかた

水受容器を取り出したあと除湿機を動かしますと、除湿機内に保持している除湿水が多量に排水口より滴下しますので、水受容器は静かに取り扱ってください。なお、排水口より滴下した除湿水はタオルなどでふきとってください。

#### 出しかた

- 1 水受容器の両側面に手をかけ、手前に静かに水がこぼれないように引き出します。
- 2 水受容器のハンドルを起こします。ハンドルを持ち、静かに運び水を捨てます。

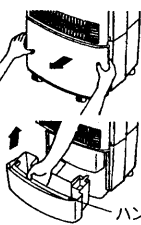

#### 入れかた

- 1 本体の幅に水受容器の幅を合わせ、水受容器を奥まで静かに入れます。
- 2 中央部を押して容器が後ろに当たるまで確実に押し込みます。

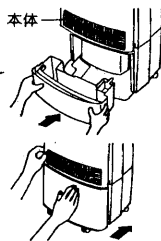

## スポット乾燥ホースの取付けかた

### スポット乾燥ホースの付けかた

押し入れ等のスポット乾燥を行うときにご使用ください。  
スポット&ランドリーフラップは閉じて、運転を行ってください。

- 1 スポット乾燥ホースの「・」印と、吹出口の「・」印をあわせて、スポット乾燥ホースを挿入してください。

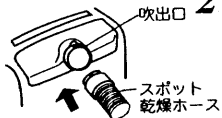

- 2 スポット乾燥ホースを挿入後右方向に回転が止まるまでまわして固定してください。



- スポット乾燥ホースを持って、除湿機を移動しないでください。除湿機が転倒し、ケガ等の原因になります。

## 上手な使いかた

### 部屋の除湿



部屋の窓やドアの開閉はできるだけ少なくして“上吹き”または“後方吹き”で運転してください。

### 押し入れの中の除湿・スポット乾燥

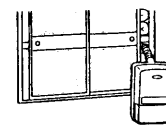

ふすまの両側を少し開けてスポット乾燥ホースを入れ、除湿風が押し入れに入るように運転してください。スポット乾燥ホースの先端をふさがないようにに入れてください。乾燥効果が低下します。

### 衣類の乾燥

浴室の脱衣場などを利用し、衣類に風が当たるように“上吹き”にしてください。  
狭い部屋ほど早く乾燥できます。  
“衣類速乾”運転で乾燥すると、室温に対し約20℃高い風を吹き出し、乾燥時間を短縮します。  
洗濯物の水滴が除湿機に滴下しないよう充分脱水してください。

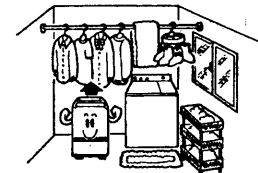

## 連続排水

### 連続排水のしかた

- 連続排水したいときは、別売りのサービス部品の排水ホース（16ページの「別売品」の項を参照してください。）をお求めください。

- 1 水受容器を取り外してください。

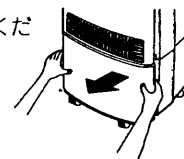

- 2 本体側面の「排水ホース取出口」を押し取り、ナイフなどで端面を仕上げてください。



- 3 排水ホースを取出口より入れ、同梱の連続排水継ぎ手に接続して、排水口に接続し、市販のホースバンドなどで固定してください。

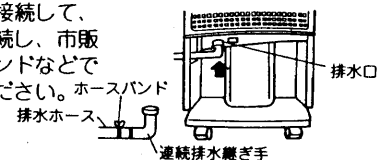

- 4 水受容器をもとの通り入れてください。

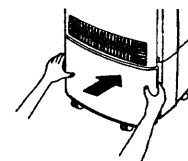

#### 留意事項

- 排水ホースは下りこう配になるように設置し、水が流れることを確認してください。
- 排水ホースの先端を水中に入れたり、ホースの途中で波打ちが生じないように取り付けてください。
- 排水ホースは氷点下になるところでは使わないでください。



### 連続運転で使用するときのご注意

- 連続排水で使用するときには、2週間に1度はフィルター汚れ、ドレン排水の詰まり、停電による再運転等を点検し、異常のないことを確認してください。

## このようなことにもご注意を

### 排水口の詰まりはないですか

- 排水口は半年に一回程度必ずお手入れしてください。除湿水がオーバーフロー用穴から滴下しているときは、排水口が詰まっています。このときは、排水口を綿棒などで掃除してください。排水口の詰まりが取れると、機内に溜まった除湿水が流出しますので受皿、タオル等を用意してお手入れしてください。

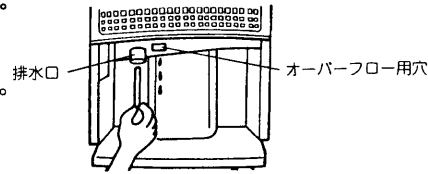

### フロートの中に水や物が入っていませんか

- フロートの中には水や物を入れて運転しないでください。水受容器のお手入れ時の水洗い等で、フロート内に水が残っていると、満水時の自動停止装置が正常にはたらかないことがありますので、完全に水をふき取ってください。また、他の物も入れないでください。

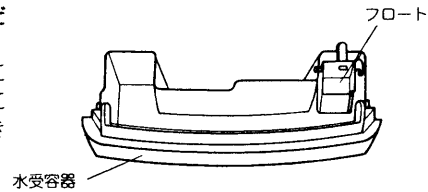

## お手入れと点検について

除湿機を長持ちさせるために、定期的なお手入れをしてください。



- お手入れするときには運転を停止して、電源プラグをコンセントから抜いてください。感電する恐れがあります。

### エアフィルターのお手入れ

エアフィルターにホコリがたまりますと、湿度を下げるのに時間がかかるばかりでなく故障の原因になります。2週間に1度程度、次の要領でお手入れしてください。

- 1 フロントパネルを外しエアフィルターを取り外します。
- 2 空気清浄フィルターを取り外し、エアフィルターの汚れは水で洗い流すか、掃除機で落とします。水洗いの場合は日陰で十分乾かしてください。
- 3 空気清浄フィルターを元のとおりエアフィルターにセットし、エアフィルターの“前”表示側を外側にし本体に取り付けます。

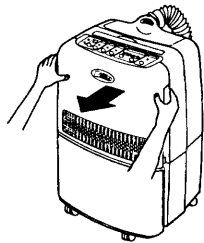

#### 留意事項

- エアフィルターは40℃以上の温水で洗わないでください。また、乾かすときは、長時間直射日光に当てないでください。縮むことがあります。
- 空気清浄フィルターは水につけたり、洗ったりしないでください。形が崩れて使用できなくなります。
- 掃除終了後は、エアフィルターを必ず入れてください。入れないで運転しますと、内部にホコリがたまり故障の原因になります。

## ……お手入れと点検について (つづき)

### 本体表面のお手入れ

- 1 柔らかい布にぬるま湯か中性洗剤を含ませてふいてください。
- 2 中性洗剤をお使いのときは、必ずきれいな水を含ませた布でふきとってください。



#### 留意事項

- 除湿機に水がかかると絶縁が悪くなったり、さびたりします。電気品(スイッチなど)の周囲をふくときは、布をたたく絞ってください。
- 次のようなものは使わないでください。プラスチックをいためず。シンナー・ベンジン・アルコール・石油・粉石けん・みがき粉・アルカリ性洗剤・熱湯・酸・たわしなど。
- 化学ぞうきんをご使用の際は、その注意書きに従ってください。



### 水受容器のお手入れ

- 1 フロート、容器ともに水洗いしてください。
- 2 フロートの中に水が残っていると、満水時の自動停止装置が正常に働かないことがありますので、完全に水をふき取ってください。また軸がはずれたまま運転しますと水受容器から水があふれますので、軸が外れていないことを確認してください。

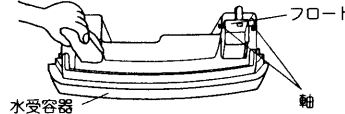

### 定期的に点検しましょう

安心してご使用いただくために、半年～1年に一度定期的に次のような点検を行ってください。もしご不審な点がありましたら、すぐにお買い上げの販売店にご連絡ください。

- 1 電源プラグに異常な発熱などはありませんか?
- 2 電源コードにきれつやすり傷はありませんか?
- 3 エアフィルターは破れていませんか?

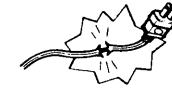
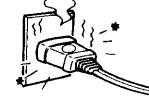

## シーズンオフなど長期間お使いにならないときは

シーズンオフなど長期間お使いにならない場合は、除湿機を長持ちさせるために次の処置をして保存してください。

- 1 電源プラグをコンセントから抜いてください。
- 2 水受容器に残っている水を完全に捨ててください。
- 3 エアフィルターを掃除してください。
- 4 直射日光の当たらない、風通しのよいところで、半日ほど乾かしたあと、ホコリ除けのため、カバーを被せ、必ず立てた状態で保存してください。

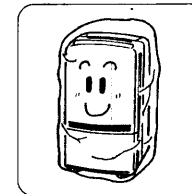
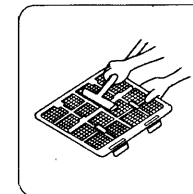
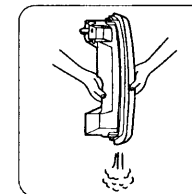
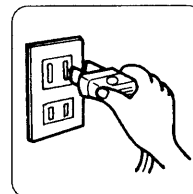



# 空気清浄フィルターと有効期間

空気清浄フィルターは消耗品です。寿命がきましたら、別売品の交換用空気清浄フィルター（RD-SF11形）をお買い求めください。

## 有効期間

お使いになる場所、運転時間によって変わりますが、空気清浄フィルターの有効期間は約6ヶ月です。色見本と同じ色になったら寿命です。

# 保証とアフターサービスについて(必ずお読みください)

## 1 保証について

- この商品は保証書付きです。保証書は、販売店で所定事項を記入してお渡しいたしますので、記載内容をご確認いただき大切に保存してください。
- 保証期間はご購入の日から1年間です。(ただし、冷凍サイクル部品は3年間です。)なお、保証期間中でも有料になることがありますので、保証書をよくお読みください。
- 保証期間経過後の修理については販売店にご相談ください。修理によって機能が維持できる場合はお客様のご要望により有料修理いたします。当社は販売店からの注文により、補修用性能部品を販売店に供給します。
- 次の症状のときは、ただちに運転を停止して販売店へご連絡ください。
  - 運転表示ランプおよび時間表示が点滅する。
  - ブレーカー、ヒューズがたびたび切れるとき。
  - 除湿機内に誤って異物や水を入れてしまったとき。
  - 電源プラグやコードが異常に熱いとき。

## 2 サービスを依頼されるときは

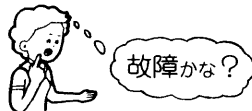

……と思ったら、次のことをお調べください。  
(サービスマン以外の方はキャビネットを外さないでください。)

状況	次の点をお調べください
運転スイッチを入れても運転しないとき	<ul style="list-style-type: none"> <li>●運転表示ランプおよび時間表示が点滅していませんか?</li> <li>●水受容器が正しく入っていますか?</li> <li>●霜取り中(霜取りランプ点灯)ではありませんか?(詳しくはP5ページ)</li> <li>●電源プラグがコンセントにしっかり入っていますか?</li> <li>●ご家庭のブレーカーやヒューズが切れていませんか?</li> <li>●停電ではありませんか?</li> <li>●水受容器が満水になっていませんか?</li> </ul>
除湿量が少ないとき	<ul style="list-style-type: none"> <li>●エアフィルターが目詰まりしていませんか?(詳しくはP12ページ)</li> <li>●部屋の湿度、湿度が低くありませんか?(詳しくはP5ページ)</li> <li>●空気吸込口や空気吹出口がふさがれていませんか?</li> </ul>
なかなか湿度が下がらないとき	<ul style="list-style-type: none"> <li>●ドア、窓の開閉が多くありませんか?</li> <li>●石油ストーブその他水蒸気が出るものはありませんか?</li> <li>●部屋が広すぎませんか?</li> </ul>
音がうるさいとき	<ul style="list-style-type: none"> <li>●床が不安定ではありませんか?</li> <li>●キャスター移動し、タンクを再装着してみてください。</li> </ul>
洗濯物がなかなか乾かないとき	<ul style="list-style-type: none"> <li>●洗濯物に乾燥風が当たっていますか?</li> <li>●室温が20℃以下になっていませんか?</li> <li>●洗濯物の量が多くありませんか?</li> <li>●広い部屋で乾かしていませんか?</li> </ul>

# ……保証とアフターサービスについて(つづき)

## 2 サービスを依頼されるときは(つづき)

これは故障ではありません

- 運転すると部屋の中がしばらくの間カビくさくなることがあります。これは壁などから取り出された水分のにおいで、除湿機のおいではありません。
- 湿度が非常に高いとき、水受容器に露がつくことがあります。これは除湿水が冷たいため異常ではありません。
- ときどき水の流れるような音がすることがあります。これは除湿機内で冷却液が流れる音です。
- ときどき「ピシ」という金属の当たる音がすることがあります。これはヒーターが熱膨張・収縮するときの音です。
- この除湿機にはヒーターを装備しています。運転の初めに若干臭いを感じることがありますが、これは異常ではありません。

以上のことをお調べになり、それでもくあいの悪いときは、電源プラグをコンセントから抜き、すぐ、お買い上げの販売店にご連絡ください。販売店名は、裏表紙の「お客様メモ」欄に書いておくと便利です。

## 3 アフターサービスでお困りの場合は

アフターサービスについてご不明の場合、その他お困りの場合は、お買い上げの販売店が別紙(黄色用紙、「ご相談窓口一覧表」)のご相談窓口にお問い合わせください。

## 4 転居されるときは

ご転居により、お買い上げの販売店のアフターサービスをうけられなくなる場合は、前もって販売店にご相談ください。ご転居先での日立の家電取扱店を紹介させていただきます。



## 5 補修用性能部品の保有期間について

当社は、この除湿機の補修用性能部品を製造打切後8年間保有しています。

# 仕様

品名	RD-1040DK			
種類	B形 (室温1℃以上で使用可能)			
定格除湿能力	50Hz	9.0L/日		
	60Hz	10.0L/日		
定格電圧	単相 100V			
定格消費電力		除湿	温風	衣類速乾
	50Hz	215W	420W	615W
	60Hz	245W	420W	645W
水受容器	約4.0Lで自動的に運転停止			
外形寸法	幅360×奥行265×高さ615mm			
重量(質量)	12.5kg			

付属部品	
空気清浄フィルター	1
連続排水継ぎ手	1
取扱説明書	1
保証書	1
スポット乾燥ホース	1

- 定格除湿能力・定格消費電力は、室温27℃、相対湿度60%を維持する室内で運転した場合の値です。
- 定格除湿能力(L/日)は1日(24時間)当たりの除湿量を示します。
- 本除湿機は日本国内の使用においてのみ適用するものです。