

便利な次の別売品を用意しています。お買い上げになった販売店にご注文ください。

交換用

空気清浄  
フィルター

…… 空気清浄フィルターの標準有効期間は約6ヵ月です。

形式：RD-SFH13形

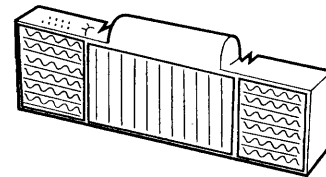

靴乾燥  
スタンド

…… 靴乾燥に便利な靴乾燥用のスタンドです。除湿機で靴を乾燥させるときにご利用ください。(転倒防止用足が同梱されていますので、必ず取り付けてご使用ください。)

形式：RD-KS3形

■取り付け方

- ① 転倒防止用足を挿入するときは、除湿機を前に少し傾斜させてから、転倒防止用足を転倒防止用足取付穴に差し込んでください。
- ② 靴乾燥スタンドを除湿機天井面の靴乾燥スタンド取付穴に差し込んでください。
- ③ 転倒防止用足を取り付けたり取り外すときは、水受容器の水を捨ててから作業してください。

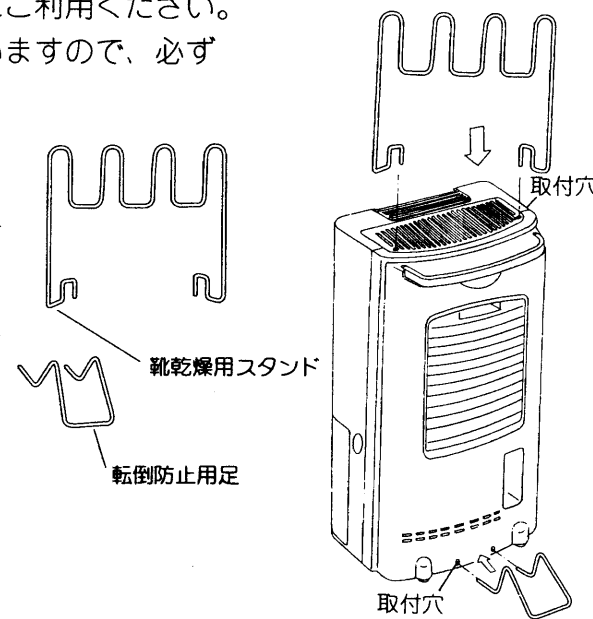

連続排水部品

排水ホース

…… 連続排水用の排水ホースです。除湿水を連続して排水する場合にご利用ください。

形式：RD-2004026

愛情点検

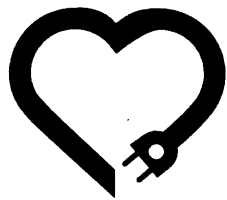

●長年ご使用の除湿機は点検をぜひ！

このようなことはありませんか

- コゲくさい臭いがする。電源コード、プラグが異常に熱い。
- 運転音が異常に高くなる。
- 漏電ブレーカーがひんぱんに落ちる。
- その他の異常や故障がある。

運転スイッチを“切”にし、コンセントから電源プラグを抜いて必ず販売店に点検・修理をご相談ください。費用など詳しいことは、販売店にご相談ください。

お客様メモ

ご購入店名、ご購入日を記入しておいてください。サービスを依頼されるときに便利です。



ご購入店名 \_\_\_\_\_

電話 ( ) \_\_\_\_\_

ご購入年月日 \_\_\_\_\_ 年 \_\_\_\_\_ 月 \_\_\_\_\_ 日

株式会社 日立製作所

〒105-0003 東京都港区西新橋2-15-12 電話(03)3502-2111

日立除湿機

RD-7130FK 形

このたびは日立除湿機をお買い上げいただき、まことにありがとうございます。

この取扱説明書をよくお読みになり、正しくお使いください。とくに「安全上のご注意」は必ずお読みください。

お読みになったあとは、保証書・ご相談窓口一覧表とともに大切に保存してください。

目次

- こんなときに便利です……………2
- 安全上のご注意……………3~4
- 各部の名称と働き……………5
- 運転の前に知っておいていただきたいこと……………6  
お使いになれる部屋の広さ・運転可能な部屋の温度範囲・部屋の温度と除湿量の関係……………など
- お使いになる前に……………7
- 運転のしかた……………8~9  
●空気清浄枠……………8  
●水受容器の出しかた・入れかた……………9
- 上手な使いかた……………10~11
- このようなことにもご注意ください……………11
- お手入れと点検について……………11~13
- シーズンオフなど長期間お使いにならないときは……………13
- 空気清浄フィルターと有効期間……………13
- 保証とアフターサービスについて……………14~15
- 仕様……………15
- 別売品……………16

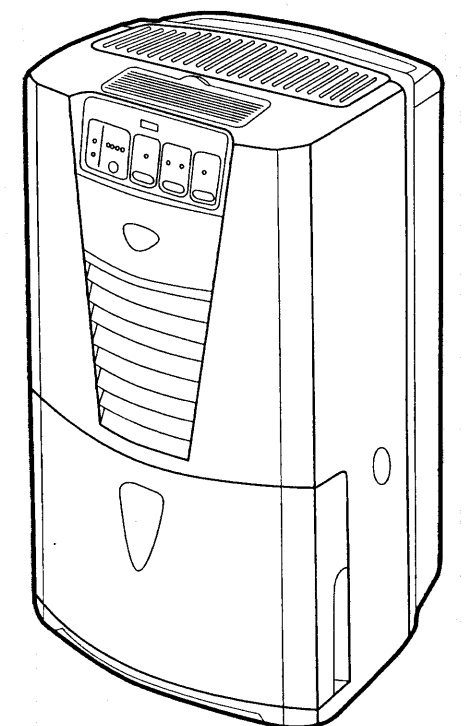

# こんなときに便利です

有効にご活用ください。

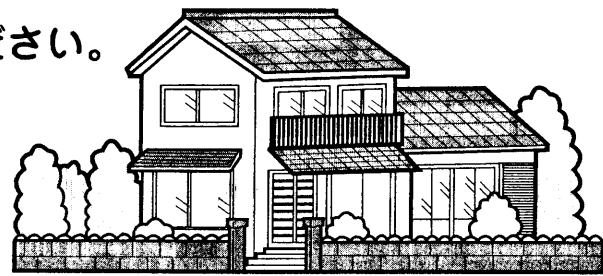

室内で洗濯物を乾燥するとき。

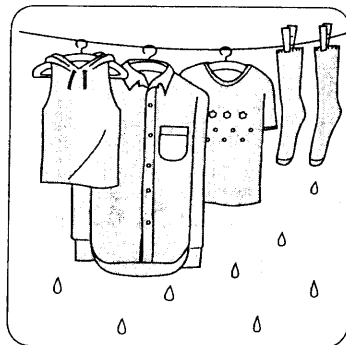

天井や壁に露がついたり、カビが生える。



畳やカーペットがジトジトする。

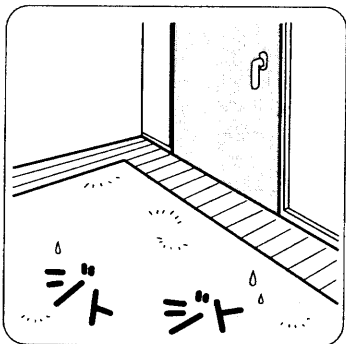

衣類や革製品にカビやシミができる。

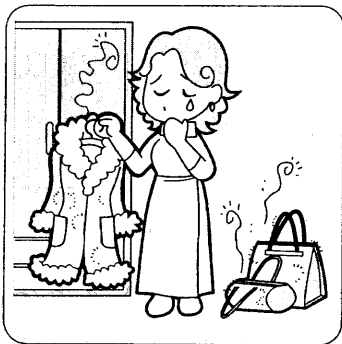

押し入れの中が湿っぽく、乾燥させたいとき。



ピアノの音が狂う。キイが重い。



たんすの引き出しが開けにくい。中の着物が湿っぽい。



CD・本・カメラなどの保存に。

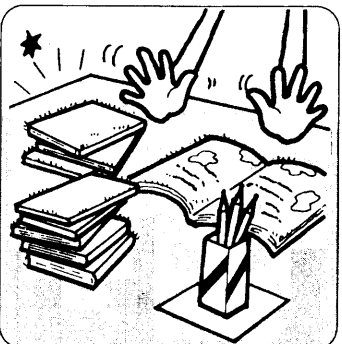

## 安全上のご注意

- ご使用の前に、この「安全上のご注意」をよくお読みのうえ正しくお使いください。
- ここに示した注意事項は、いずれも安全に関する重要な内容を記載していますので必ず守ってください。本文中の「図記号」の意味は次の通りです。

- ⊘ ……「禁止」を表わします。
- ⊚ ……「必ずしてほしい行為」を表わします。
- ⚡ ……「電源プラグを必ずコンセントから抜いてください。」を表わします。
- 💧 ……「水をかけたり、ぬらしたりしないでください。」を表わします。

\*お読みになった後は、お使いになる方がいつでも見られる所に必ず保存してください。

### ■据え付け上の注意事項

#### ⚠ 注意 (誤った取り扱いをした時に、状況によっては重大な結果に結びつく可能性が大きいもの)

- ⊚ 強制 水平で丈夫な場所で使用してください。ご使用中に除湿機が倒れると内部の水が室内にこぼれて家財などを濡らしたり感電や漏電火災の原因になることがあります。 1cm以下
- ⊘ 禁止 押し入れ・家具の隙間など狭い場所で使用しないでください。風通しが悪くなり、発熱・発火の原因になることがあります。
- ⊘ 禁止 水のかかりやすい場所で使用しないでください。感電や漏電火災の原因になることがあります。
- ⊘ 禁止 油・可燃性ガスの漏れる恐れのある場所で使用しないでください。万一漏れて除湿機の周囲に溜まると、発火や爆発の原因になることがあります。
- ⊘ 禁止 除湿機の上に花瓶など水の入った容器を乗せないでください。除湿機内部に浸水して電気絶縁が劣化し、感電や漏電火災の原因になることがあります。
- ⊘ 禁止 屋内専用です。直射日光の当たる場所・雨風の当たる場所で使用しないでください。過熱や感電・漏電火災の原因になることがあります。
- ⊘ 禁止 美術品や学術資料などの保存等、特殊用途には使用しないでください。保存品の品質低下の原因になることがあります。
- ⊘ 禁止 除湿機の吹出口からは使用条件により、約65℃の温風が出る場合があります。熱影響を受けるものは、除湿機の吹出口付近には置かないでください。変形・変色の原因になることがあります。

### ■使用上の注意事項

#### ⚠ 警告 (誤った取り扱いをした時に、死亡や重傷等の重大な結果に結びつく可能性が大きいもの)

- ⊚ 強制 電源プラグは、ほこりが付着していないか確認し、がたつきのないように刃の根元まで確実に差し込んでください。ほこりが付着したり、接続が不完全な場合は感電や火災の原因になります。
- ⊘ 禁止 電源コードは、途中で接続したり、延長コードの使用や他の電気器具とのタコ足配線をしないでください。感電や発熱・火災の原因になります。
- ⊘ 禁止 電源コードは、破損させたり加工したりしないでください。感電や火災の原因になります。電源コードは、重いものを乗せたり、加熱したり、引っ張ったりすると破損の原因になります。
- ⊘ 禁止 電源プラグを抜いて除湿機の停止をしないでください。感電や火災の原因になります。
- ⊘ 禁止 濡れた手で電源プラグを持たないでください。感電の原因になります。
- ⊘ 禁止 電源コードを極端に折り曲げないでください。感電や火災の原因になります。

## ……安全上のご注意 (つづき)

### ■使用上の注意事項 (つづき)

#### ⚠ 警告 (誤った取り扱いをした時に、死亡や重傷等の 重大な結果に結びつく可能性が大きいもの)

- 禁止** 定格電圧 (单相100V) 以外で使わないでください。  
定格電圧以外で使用すると感電や火災の原因になります。
- 禁止** 空気の吹出口や吸込口に指や棒および紙等燃えやすい物を絶対に入れないでください。  
内部でファンが高速回転しておりますので、けがの原因になります。また、ヒーターが発熱しておりますので、やけどや発火の恐れがあります。
- 禁止** 発熱器具の近くに置かないでください。  
樹脂部分が溶けて着火する恐れがあります。

#### ⚠ 注意 (誤った取り扱いをした時に、状況によっては 重大な結果に結びつく可能性が大きいもの)

- 禁止** 電源プラグを抜くときは、プラグを持って抜いてください。  
電源コードを引っ張って抜くと、芯線の一部が断線して発熱・発火の原因になることがあります。
- プラグを抜く** 掃除をするときは必ず運転を停止し、電源プラグも抜いてください。  
内部でファンが高速回転しておりますので、けがの原因になることがあります。
- プラグを抜く** シーズンオフなど長期間ご使用にならない場合は、安全のため電源プラグをコンセントから抜いてください。  
感電や漏電火災の原因になることがあります。
- 禁止** 除湿機からの風が直接あたるところに燃焼器具を置かないでください。  
燃焼器具が不完全燃焼をおこし、中毒になる恐れがあります。
- 禁止** 空気の吹出口や吸込口を布などでふさがないでください。  
風通しが悪くなり、発熱・発火の原因になることがあります。
- 禁止** 除湿機の上に乗ったり、腰掛けたりしないでください。  
落下・転倒などによりけがの原因になることがあります。
- 禁止** 除湿機を水洗いしないでください。  
感電の原因になることがあります。
- 強制** 移動するときは必ず運転を停止し、水受容器の水を捨ててください。  
水受容器の水が除湿機内や室内にこぼれて家財などを濡らしたり、感電や漏電火災の原因になることがあります。
- 強制** 無人でシーズンを連続してご使用になる時は、定期的に点検をしてください。  
過熱や漏水の原因になることがあります。
- 禁止** 除湿機の周囲温度が氷点下になる場合は、水受容器に水を入れたままにしないでください。  
水が凍って水受容器が割れて漏水の原因になることがあります。

### ■修理時の注意事項

#### ⚠ 警告 (誤った取り扱いをした時に、死亡や重傷等の 重大な結果に結びつく可能性が大きいもの)

- プラグを抜く** 異常時 (焦げ臭いなど) は、運転を停止して電源プラグを抜き、お買上げの販売店又は添付の「お客様ご相談窓口」にご相談ください。  
異常のまま運転を続けると故障や感電・火災の原因になります。
- 強制** 修理は、ご自身で行わないでください。  
修理は、必ずお買上げの販売店又は添付の「お客様ご相談窓口」に依頼してください。

## 各部の名称と働き

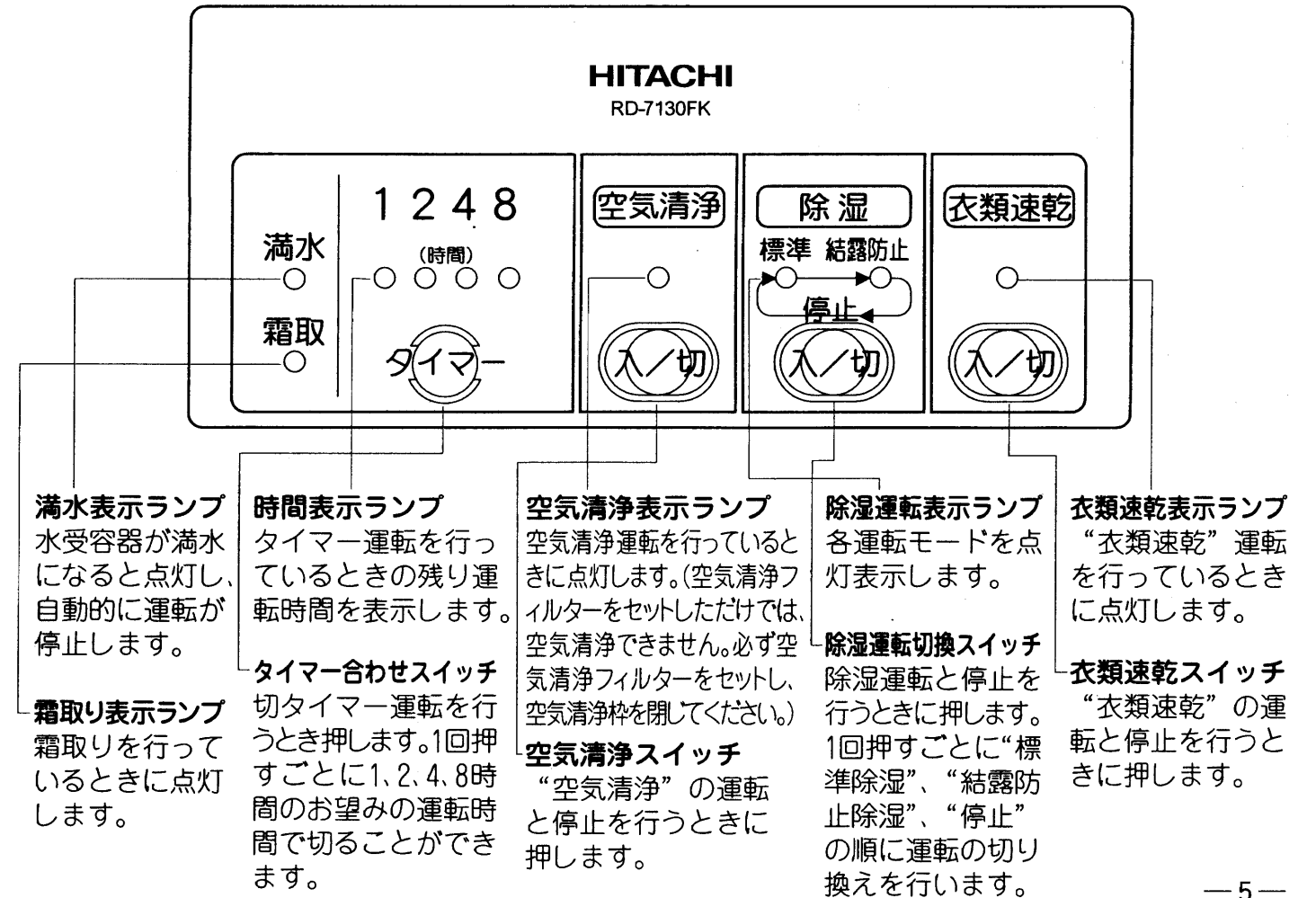
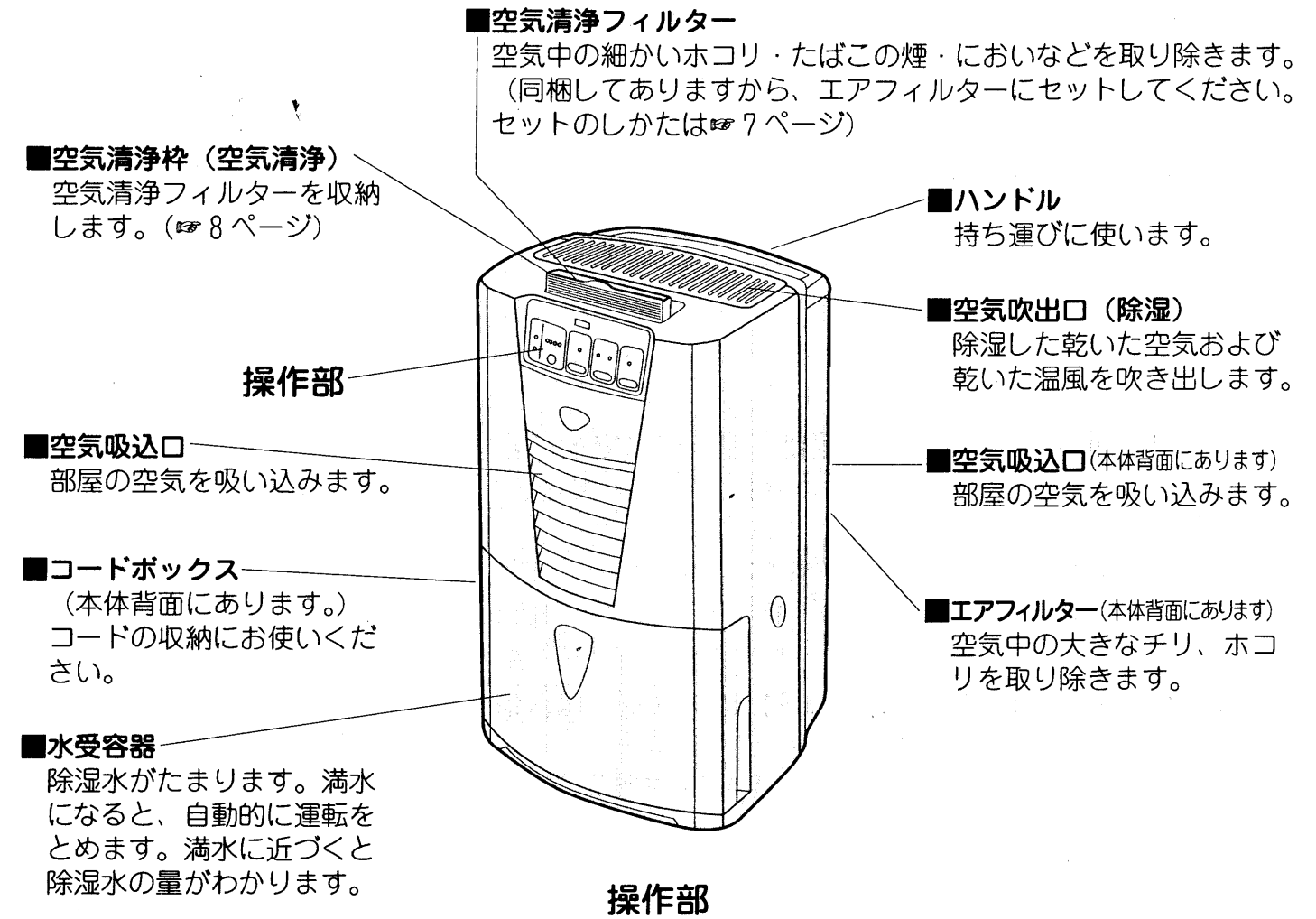

# 運転の前に知っておいていただきたいこと

- 以下の項目をよくお読みいただき、範囲外の使用はさけてください。
- 除湿機には、冷房能力はありません。むしろ、運転中に熱を発生しますのでお部屋の温度が1℃～2℃上がります。

**1** お使いになれる部屋の広さは、右の表が目安です。除湿可能な部屋の広さは、住宅構造や洋室・和室の違いなどによっても異なりますが、右の表を目安にお使いください。

50Hz地区	8~16畳 (13~26㎡)	以下
60Hz地区	9~18畳 (15~30㎡)	以下

**2** 運転可能な部屋の温度は1℃～40℃です。

- 1℃以下では除湿した水が凍り付くため除湿できません。
- 35℃以上になると除湿機内の温度が上昇し、無理な運転を避けるため、保護装置が働き、運転が停止する場合があります。

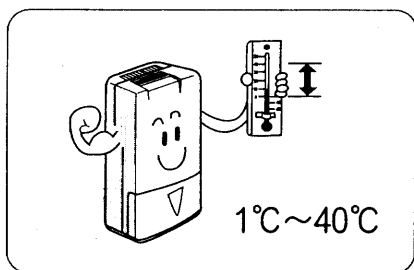

**3** 特に低湿度（約50%以下）に保ちたい場合は、適しません。

この除湿機は、日常生活に支障をきたす湿気（湿気の害・不快感など）を取り除くためと、室内での衣類の乾燥などを行うためのものです。特に低湿度に保ちたい場合は適しません。

また、貴重品の保管にご使用になる場合は、ご希望の湿度に維持できるかどうか、よく確かめてからお使いください。

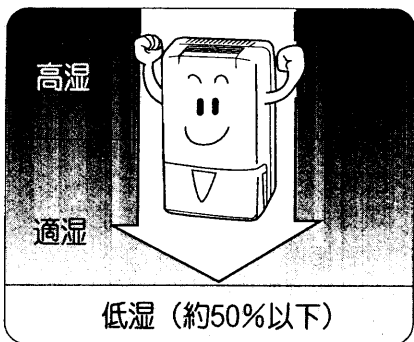

**4** 除湿量は部屋の温度によっても変わります。温度が低くなるにつれて、除湿量は図のように少なくなります。

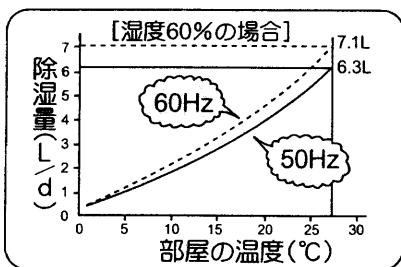

**5** 霜取り中（霜取りランプ点灯）は風が出ません。部屋の温度が約18℃以下になると、冷却器に霜が付く、霜取り運転を行います。霜取りの頻度は、そのときの温度と湿度によっても異なりますが、1時間～2時間に1回、1回の霜取り時間は5分～20分程度です。

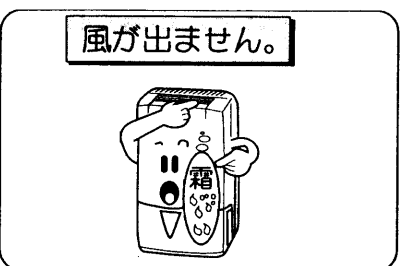

**6** 衣類速乾運転の乾燥時間は右の表が目安です。右表は2坪の脱衣室を使って、家庭用洗濯機で、8分間脱水した衣類を“衣類速乾”運転で乾燥させるのに必要な時間の目安です。部屋が広くなると乾燥時間は長くなります。通常の6畳～8畳の部屋を使用して衣類乾燥をするときは、“除湿運転”にすると乾燥時間は長くなりますが消費電力が少なく経済的です。

		衣類速乾運転 初期室温 25℃
Yシャツ	2枚	約70分
Tシャツ	6枚	
パジャマ	1枚	
タオル	3枚	
くつ下	2枚	
合計	約2kg	

# お使いになる前に

この除湿機は、部屋の空気をクリーニングできる空気清浄フィルター付きです。空気清浄フィルターをセットしてください。

- 空気清浄枠を閉じた状態で運転すると、空気中のチリ、ホコリはもちろん、たばこの煙、においなどを取り除きます。
- “空気清浄”で運転し、空気清浄枠を閉じた状態では、送風機のみ運転し、空気清浄機としてお使いいただけます。

空気清浄フィルターの有効期間は約6ヶ月です。交換用フィルターはお買い上げになった販売店にお問い合わせください。（有効期間▶13ページ）（別売品▶16ページ）

△ご注意…空気清浄フィルターは一酸化炭素や有毒ガスを除去する効果はなく、換気扇がわりに使うことはできません。

## 空気清浄フィルターをセットしてください。

- 同梱している空気清浄フィルターは、効果を長持ちさせるためポリエチレンの袋に入れ密封しています。

**1** 空気清浄枠のつまみを手前に持ち上げるようにして回転させて垂直まで開きます。

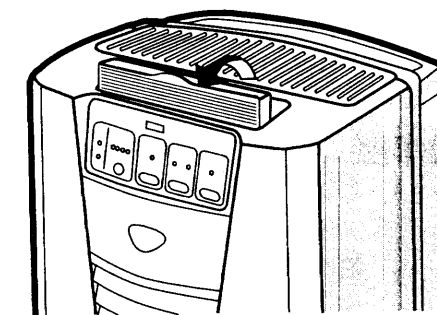

**2** 空気清浄フィルターは、ポリエチレンの袋に入っていますので、ポリエチレンの袋をハサミ等で開封して取り出します。

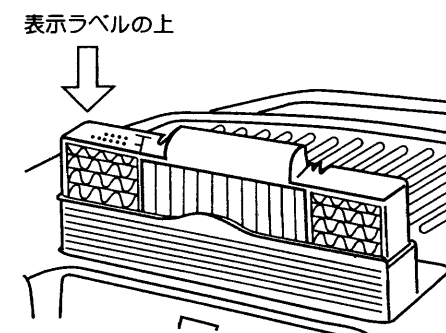

**3** 空気清浄フィルターを表示ラベル“上”を右図のように上にして、空気清浄枠の中に平行に挿入し取り付けます。

**4** 空気清浄枠のつまみを押し戻して閉じてください。

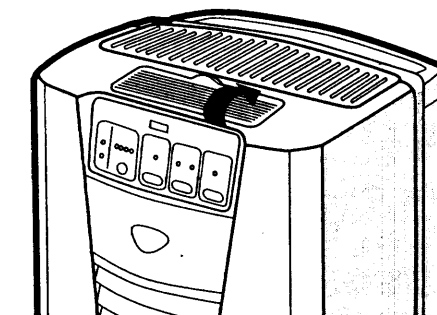



# 運転のしかた

水受容器が正しく入っていることを確かめてから運転してください。水受容器が正しく入っていないと運転しません。また、輸送中の衝撃で、満水時の自動停止装置がはたらいた状態になっているときがあります。この時は運転しませんので水受容器を取り出し、正しく入れ直してください。

## 空気清浄枠の使い方

### 除湿・衣類速乾時

空気清浄枠を開けて使用してください。

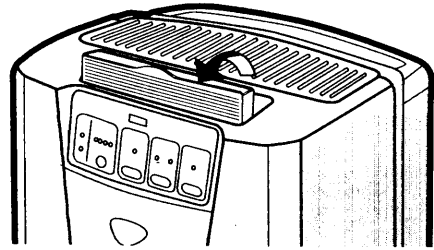

空気清浄フィルターを使用し、空気清浄枠を閉じた状態であれば、全ての運転モードで“空気清浄”を行っています。

### 空気清浄時

空気清浄枠を閉じて使用してください。

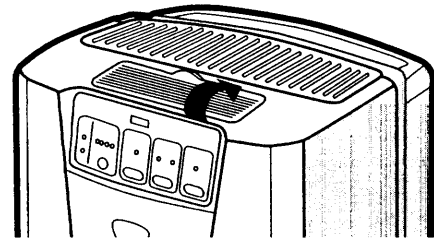

## 操作部

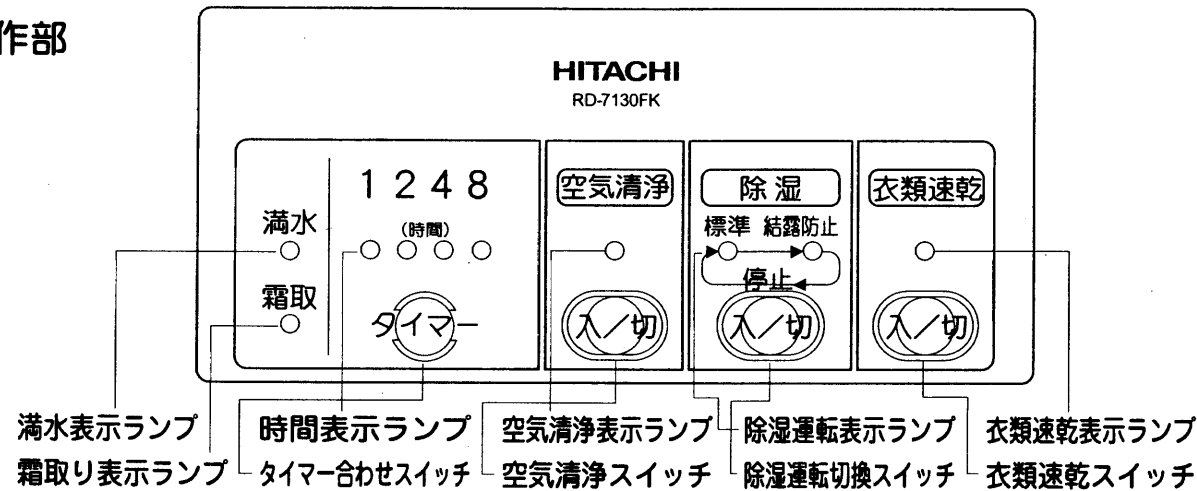

## 電源プラグ

コンセントに差し込みます。

100V

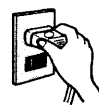

## 衣類速乾スイッチ

衣類速乾スイッチを押すと“衣類速乾表示ランプ”が点灯し運転を開始します。再度押すと“停止”になります。

## 除湿運転切換スイッチ

除湿運転切換スイッチを1回押すごとに“標準”⇄“結露防止”の順で切り換わり各運転が選べます。“結露防止”の位置よりもう1回押すと“停止”になります。

## 空気清浄スイッチ

空気清浄スイッチを押すと、“空気清浄表示ランプ”が点灯し運転を開始します。再度押すと“停止”になります。

## 切タイマー運転

“衣類速乾”、“標準”、“結露防止”、“空気清浄”の各運転に対しタイマー合わせスイッチを押すごとに1、2、4、8時間のお望みの運転時間がセットできます。時間表示は残り運転時間を表示します。

次の場合は、自動的に運転を停止します。

- 水受容器が満水になったとき。
- 水受容器を外したとき。
- ※機器の保護装置に異常が生じたとき。

※△警告…除湿運転表示ランプ・衣類速乾表示ランプ・空気清浄表示ランプが点滅します。(保証書14ページ) この時は除湿機の異常が考えられますので運転を停止し、お買い上げの販売店にご連絡ください。

# ……運転のしかた (つづき)

## 運転の種類と使いかた

運転	使いかた	運転の内容	
衣類速乾	衣類などを乾燥するとき	衣類を乾かすのに効果的な“除湿運転”にヒーターを併用した運転を行います。部屋の温度が約33℃以上になると、自動的に“除湿運転”のみに切り換わります。衣類は周囲の温度が高いほど早く乾燥するため、脱衣室等の小部屋で運転した方が早く室温が上がり効果的です。なおヒーターの運転中に運転を停止しますとヒーターを冷却するため約30秒間送風運転を続けます。	
除湿	標準	梅雨時期などの部屋の除湿を行いたいとき	除湿専用の運転を行います。最も経済的な運転をします。
	結露防止	冬の明け方の部屋の結露を抑えたいとき	“除湿運転”にヒーターを併用した運転を行います。部屋の温度が約18℃以上になると、自動的に“除湿運転”のみに切り換わります。室外の温度が急激に下がると結露を全くなくすることはできませんが“結露防止”運転を行い、室内の湿気を取ることが結露防止に有効です。なおヒーターの運転中に運転を停止しますとヒーターを冷却するため約30秒間送風運転を続けます。エアコンの暖房運転と併用しますとさらに明け方の結露を抑えることができます。
空気清浄	最も少ない電力でホコリやにおいを除去したいとき	送風機のみが運転します。空気清浄フィルターの働きで部屋のチリ・ホコリ・たばこの煙・においを取り除きます。	
タイマー	設定した時間に自動的に運転を停止させたいとき	全ての運転モードに対し、設定した時間に自動的に運転を停止します。	
<p>☆“衣類速乾”、“結露防止”運転において、夏場など室温の高い場合や吹出空気温度が約65℃を越える場合は、安全のためヒーターは自動的に停止し、“標準”除湿運転または送風機だけの運転となることがあります。</p> <p>☆“空気清浄”以外の運転でも、空気清浄フィルターを使用し空気清浄枠を閉じた状態であれば、送風機が運転している間は空気清浄フィルターの働きで、チリ・ホコリ・たばこの煙・においを取り除くことができます。</p> <p>☆35℃以上になると除湿機内の温度が上昇し、無理な運転を避けるため保護装置が働き、運転が停止する場合があります。</p>			
禁止	“衣類速乾”、“結露防止”モードを停止した時は、ヒーターを冷却するため運転停止後約30秒間送風機だけの運転を自動的に続けますので、その間は電源プラグをコンセントから抜かないでください。		

## 水受容器の出しかた・入れかた

水受容器は静かに取り出してください。サポートタンク(連続排水書10ページ)により、除湿機内に保持している除湿水が受け止められますが、除湿機を動かしますと、溜まった除湿水が滴下する場合があります。

### 出しかた

- 1 水受容器の両側面に手をかけ、手前に静かに水がこぼれないように引き出します。
- 2 取っ手を持ち、静かに運び水を捨てます。

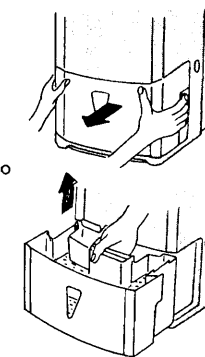

### 入れかた

- 1 本体の幅に水受容器の幅を合わせ、水受容器を奥まで静かに入れます。
- 2 容器が後に当たるまで確実に押し込みます。

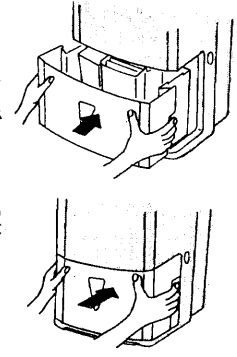

除湿機を移動するときは、運転を止めて水受容器内の水を捨て、水受容器を入れてから移動してください。水が入ったまま移動しますと、水が波立ち水受容器からこぼれ出し、床面を濡らします。除湿機を傾けて移動しますと、床面を傷付けます。また、除湿機内の残水がこぼれ床面を濡らします。



強制

# 上手な使いかた

次のような使いかたをしますと効果的に除湿できます。

## 部屋の除湿



- 部屋の窓やドアの開閉はできるだけ少なくしてください。

外の空気が入りますと除湿効果が低下します。

- 低温時（約18℃以下）は、“結露防止”運転を。部屋の温度を上げ、すばやく部屋を乾燥します。

## 衣類の乾燥

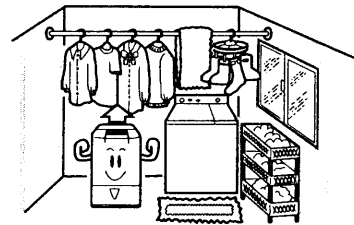

- 浴室の脱衣場などを利用し、衣類に風が当たるように運転してください。

狭い部屋ほど早く乾燥できます。

“衣類速乾”運転で乾燥すると、室温に対し約20℃高い温度の風を吹き出し、乾燥時間を短縮します。

洗濯物の水滴が除湿機に滴下しないよう充分脱水してください。

## 連続排水のしかた

- 連続排水をしたいときは、別売りのサービス部品の排水ホース（16ページ「別売品」の項を参照してください。）をお求めください。

### ■取り付け方

- ①電源コードのプラグをコンセントから抜いて、水受容器を取りはずしてください。
- ②高さ1m程度の強固で平坦なテーブルの上に古新聞紙などを敷き、その上に除湿機本体を置いてください。
- ③サポートタンクをにぎり（軸受部はにぎらない）、左側に押しながら右側を下に回転させて取りはずしてください。
- ④キャビネットの右側面にある排水ホース取出口（直径30mm）を押し取り、ナイフなどで端面を仕上げ、連続排水ホースの内径の太い方を通し、サポートタンクを外したところにある排水口（外径16mm）のフランジストップまで押し込んで接続してください。
- ⑤サポートタンクは連続排水を行わなくなったときに再び使用するため取扱説明書と一緒に保管してください。
- ⑥除湿機をご使用になる場所に置き、連続排水ホースの先端を排水場所などに導き、水受容器をセットしてから電源コードのプラグをコンセントに差しご使用ください。
- ⑦運転開始後ときどき、ホースの接続部から水もれがないことと、ホースの先端から除湿水が流れていることを確認してください。

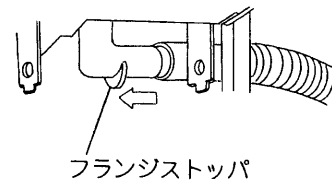
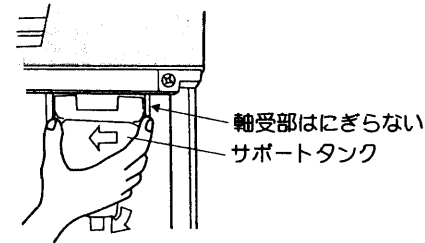
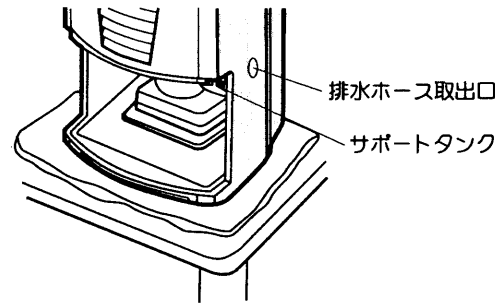

# ……上手な使いかた（つづき）

## 連続排水のしかた（つづき）

### 留意事項

- 排水ホースは下りこう配になるように設置し、水が流れることを確認してください。
- 排水ホースの先端を水中に入れたり、ホースの途中で波打ちが生じないように取り付けてください。
- 排水ホースは氷点下になるところで使わないでください。

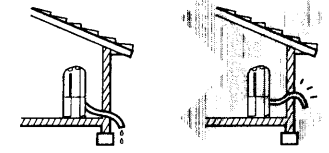

### 連続排水をやめるとき

- 排水ホースを取り外し、サポートタンクを元の様に取り付けてください。
- サポートタンクの取り付けは次のように行ってください。

- 1 サポートタンクの左の軸を取り付け部の回転軸穴に入れてください。

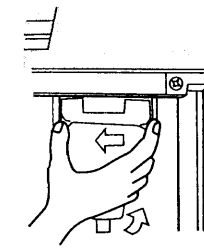

- 2 右側の取り付け部を矢印方向に開き軸を回転軸穴に入れてください。

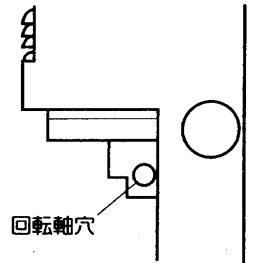

- サポートタンクを取り付けずに運転を行いますと、水受容器を取外した時、除湿機内に溜まった除湿水が滴下します。
- サポートタンク取り付け後サポートタンクが動くことを確認してください。

## 連続排水で使用するときのご注意

- 連続排水で使用するときには、2週間に1度はフィルター汚れ、ドレン排水の詰まり、停電による再運転等を点検し、異常のないことを確認してください。

## このようなことにもご注意を

### フロートの中に水や物が入っていませんか

- フロートの中には水や物を入れて運転しないでください。水受容器のお手入れ時の水洗い等で、フロート内に水が残っていると、満水時の自動停止装置が正常に働かないことがありますので、完全に水をふき取ってください。また、他の物を入れないでください。

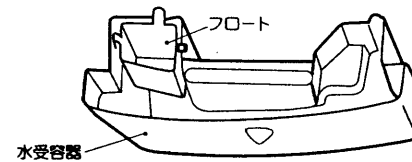

### 周囲にはすき間を開けてください

- 空気吹出口や吸込口がふさがれますと、無理な運転となり故障の原因になります。

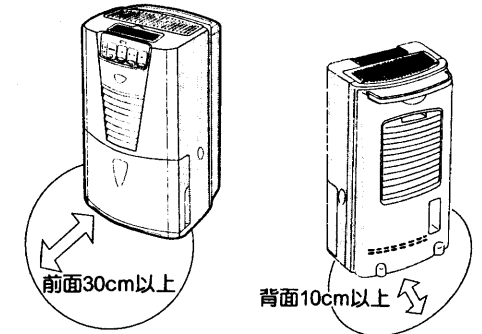

## お手入れと点検について

除湿機を長持ちさせるために、定期的にお手入れをしてください。



- お手入れするときには運転を停止して、電源プラグをコンセントから抜いてください。感電する恐れがあります。

### エアフィルターのお手入れ

エアフィルターにホコリがたまりまると、湿度を下げるのに時間がかかるばかりでなく故障の原因になります。2週間に1度程度、次の要領でお手入れしてください。

- 1 背面のエアフィルターの取っ手を持ち、手前に引き出します。
- 2 汚れは水で洗い流すか、掃除機で落とします。水洗いの場合、日陰で充分乾かしてください。
- 3 エアフィルターの下部つめを本体の穴に差し込み元のとおり本体に入れます。

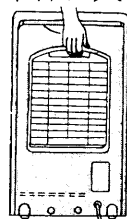
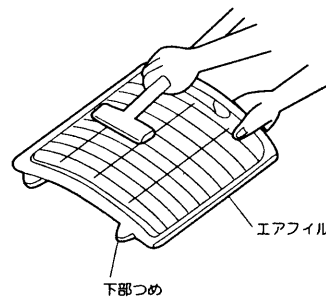
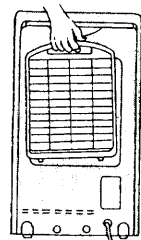

#### ご注意

●エアフィルターは40℃以上の温水で洗わないでください。また乾かすときは、直射日光に当たらないでください。縮むことがあります。

●掃除終了後は、エアフィルターを必ず入れてください。入れないで運転しますと、内部にホコリがたまり故障の原因になります。

### 空気清浄フィルターのお手入れ

エアフィルターのお手入れ時、空気清浄フィルターに大きなホコリ・チリ等があった場合、次の要領でお手入れしてください。

- 1 空気清浄枠のつまみを手前に持ち上げるようにして回転させて開きます。
- 2 取っ手部を持って空気清浄フィルターを取り出します。
- 3 空気清浄フィルターの汚れは、手で軽くたたか又はやわらかいはけで大きなホコリ・チリ等を取ってください。
- 4 空気清浄フィルターを表示ラベル“上”を右図のように上にして空気吹出口に落とし込むように挿入し取り付けます。
- 5 空気清浄枠のつまみを押し戻して閉じてください。

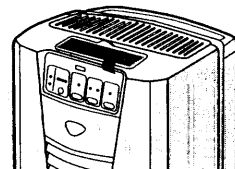
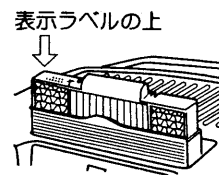
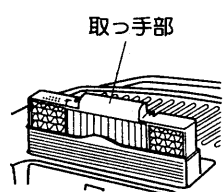
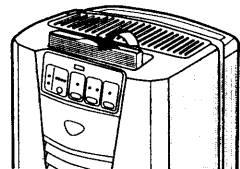

#### 留意事項

- 長時間直射日光に当てないでください。縮むことがあります。
- 空気清浄フィルターは水につけたり、洗ったりしないでください。形が崩れて使用できなくなります。
- 空気清浄フィルターは、消耗部品です。フィルターに貼付けている色見本と同じ色に変化するが、または6ヶ月を目安にしてください。

### 外装のお手入れ

- 1 柔らかい布にぬるま湯か中性洗剤を含ませてふいてください。
- 2 中性洗剤をお使いのときは、必ずきれいな水を含ませた布でふきとってください。

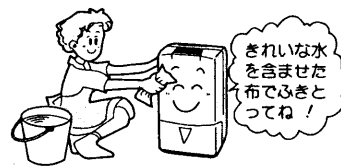

#### 留意事項

- 除湿機に水がかかると絶縁が悪くなったり、さびたりします。電気部品(スイッチなど)の周囲をふくときは、布をかたく絞ってください。
- 次のようなものは使わないでください。プラスチックをいためます。シンナー・ベンジン・アルコール・石油・粉石けん・みがき粉・アルカリ性洗剤・熱湯・酸性洗剤・たわしなど。
- 化学ぞうきん・中性洗剤をご使用の際は、その注意書きに従ってください。



### 水受容器のお手入れ

- 1 フロート、水受容器とともに水洗いしてください。
- 2 フロートの中に水が残っていると、満水時の自動停止装置が正常に働かないことがありますので、完全に水をふき取ってください。また軸が外れたまま運転しますと水受容器から水があふれますので、軸が外れていないことを確認してください。

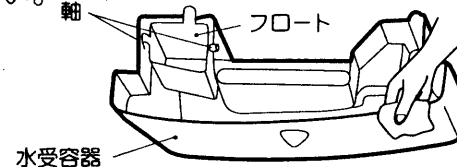

### 定期的に点検しましょう

安心してご使用いただくために、半年～1年に一度定期的に次のような点検を行ってください。もしご不審な点がありましたら、すぐにお買い上げの販売店にご連絡ください。

- 1 電源プラグに異常な発熱などはありますか?
- 2 電源コードにきれつやすり傷はありますか?
- 3 エアフィルターは破れていませんか?

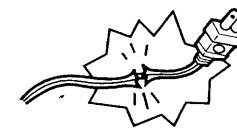
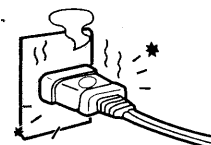

### シーズンオフなど長期間お使いにならないときは

シーズンオフなど長期間お使いにならない場合は、除湿機を長持ちさせるために次の処置をして保存してください。

- 1 電源プラグをコンセントから抜いてください。
- 2 水受容器に残っている水を完全に捨ててください。
- 3 エアフィルターを掃除してください。
- 4 直射日光の当たらない、風通しのよいところで、半日ほど乾かしたあと、ビニール袋などをかぶせて必ず立てた状態で保存してください。

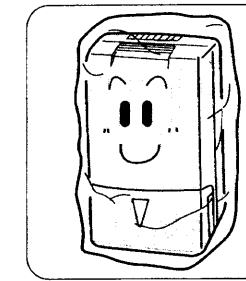
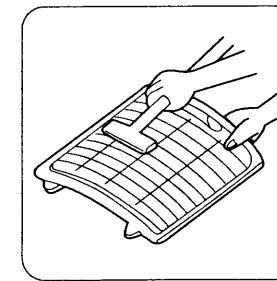
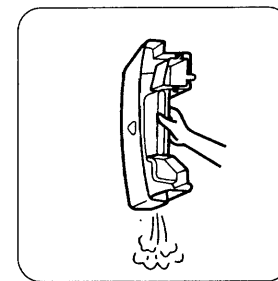
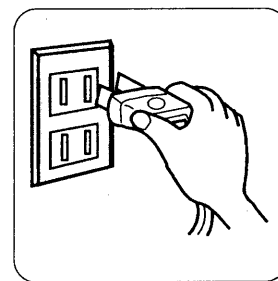

### 空気清浄フィルターと有効期間

空気清浄フィルターは消耗品です。寿命がきましたら、別売品の交換用空気清浄フィルター(RD-SFH13形)をお買い求めください。

#### 有効期間

お使いになる場所、運転時間によって変わりますが、空気清浄フィルターの有効期間は約6ヶ月です。空気清浄フィルターに貼付けている銘板の色見本と同じ色になったら寿命です。

# 保証とアフターサービスについて(必ずお読みください)

## 1 保証について

- この商品は保証書付きです。  
保証書は、販売店で所定事項を記入してお渡しいたしますので、記載内容をご確認いただき大切に保存してください。
- 保証期間はご購入の日から1年間です。(ただし、冷凍サイクル部品は3年間です。)  
なお、保証期間中でも有料になることがありますので、保証書をよくお読みください。
- 保証期間経過後の修理については販売店にご相談ください。  
修理によって機能が維持できる場合はお客様のご要望により有料修理いたします。  
当社は販売店からの注文により、補修用性能部品を販売店に供給します。
- 次の症状のときは、ただちに運転を停止して販売店へご連絡ください。
  - 運転サインの表示ランプが点滅するとき  
異常警報内容：各運転モード時のランプが約2秒ごとに以下の回数で点滅します。
    - 1回点滅……吐出温センサー異常
    - 2回点滅……室温センサー異常
    - 3回点滅……霜取りセンサー異常
 異常内容を販売店にご連絡ください。
  - プレーカー、ヒューズがたびたび切れるとき
  - 除湿機内に誤って異物や水を入れてしまったとき
  - 電源プラグやコードが異常に熱いとき

## 2 サービスを依頼されるときは



……と思ったら、次のことをお調べください。  
(サービスマン以外の方はキャビネットを外さないでください。)

状 況	次の点をお調べください
運転スイッチを入れても運転しないとき	<ul style="list-style-type: none"> <li>● 運転サインの表示ランプが点滅していませんか？(詳しくはP8ページ)</li> <li>● 水受容器が正しく入っていますか？入れ直してみてください。</li> <li>● 霜取り中(霜取りランプ点灯)ではありませんか？(詳しくはP6ページ)</li> <li>● 電源プラグがコンセントにしっかり入っていますか？</li> <li>● ご家庭のブレーカーやヒューズが切れていませんか？</li> <li>● 停電ではありませんか？</li> <li>● 水受容器が満水になっていませんか？(詳しくはP9ページ)</li> </ul>
除湿量が少ないとき	<ul style="list-style-type: none"> <li>● エアフィルターが目詰まりしていませんか？(詳しくはP12ページ)</li> <li>● 部屋の温度、湿度が低くありませんか？(詳しくはP6ページ)</li> <li>● 空気吸込口や空気吹出口がふさがれていませんか？</li> </ul>
なかなか湿度が下がらないとき	<ul style="list-style-type: none"> <li>● ドア、窓の開閉が多くありませんか？</li> <li>● 石油ストーブその他水蒸気が出るものがありますか？</li> <li>● 部屋が広すぎませんか？</li> </ul>
音がうるさいとき	<ul style="list-style-type: none"> <li>● 床が不安定ではありませんか？</li> <li>● 除湿機の置きかたが悪く、がたついていませんか？</li> </ul>
洗濯物がなかなか乾かないとき	<ul style="list-style-type: none"> <li>● 洗濯物に乾燥風が当たっていますか？</li> <li>● 室温が20℃以下になっていませんか？</li> <li>● 洗濯物の量が多くありませんか？</li> <li>● 広い部屋で乾かしていませんか？</li> </ul>

# ……保証とアフターサービスについて(つづき)

## 2 サービスを依頼されるときは(つづき)

これは故障ではありません

- 運転すると部屋の中がしばらくの間カビくさくなることがあります。  
これは壁などから取り出された水分のにおいで、除湿機のおいではありません。
- 湿度が非常に高いとき、水受容器に露がつくことがあります。  
これは除湿水が冷たいためで異常ではありません。
- 「シュルシュル」「シャー」という音がすることがあります。  
これは除湿機内で冷却液が流れる音です。
- ときどき「ビシ」という金属の当たる音がすることがあります。  
これはヒータが熱膨張するときの音です。
- この除湿機にはヒータを装備しています。運転の初めに若干臭いを感じることがありますが、これは異常ではありません。

以上のことをお調べになり、それでもくあいの悪いときは、電源プラグをコンセントから抜き、すぐにお買い上げの販売店にご連絡ください。販売店名は、裏表紙の「お客様メモ」欄に書いておくと便利です。

## 3 アフターサービスでお困りの場合は

アフターサービスについてご不明の場合、その他お困りの場合は、お買い上げの販売店か別紙(黄色用紙、「ご相談窓口一覧表」)のご相談窓口にお問い合わせください。

## 4 転居されるときは

ご転居により、お買い上げの販売店のアフターサービスをうけられなくなる場合は、前もって販売店にご相談ください。ご転居先で日立の家電品取扱店を紹介させていただきます。



## 5 補修用性能部品の保有期間について

当社は、この除湿機の補修用性能部品を製造打切後8年間保有しています。

# 仕 様

形 名	RD-7130FK		
種 類	B形(室温1℃以上で使用可能な除湿機)		
定 格 除 湿 能 力	50Hz	6.3L/d	
	60Hz	7.1L/d	
定 格 電 圧	単相100V		
定 格 消 費 電 力		除 湿	衣類速乾
	50Hz	180W	580W
	60Hz	200W	600W
水 受 容 器	最大約3.0Lで自動的に運転停止		
外 形 寸 法	幅315×奥行250×高さ525mm		
質 量	10.0kg		

### 付 属 部 品

- 取扱説明書……………1
- 保証書……………1
- 空気清浄フィルター……………1

- 定格除湿能力・定格消費電力は、室温27℃、相対湿度60%を持続する室内で運転した場合の値です。
- 定格除湿能力(L/d)は1日(24時間)当たりの除湿量を示します。
- 本仕様は日本国内の使用においてのみ適用するものです。