

仕 様

形 名		RD-BC1402LK	
種 類		B形 (1℃以上で使用可能)	
定格除湿能力		12.0ℓ/14.0ℓ/日	
換 気 量		1.5/1.5m³/分 (静圧10mmAq時)	
定 格 電 圧		100V	
消 費 電 力	除湿乾燥	定格(室温27℃)	395/435W
		室温 10℃ (補助ヒーターON)	795/830W
	換 気 時	52/55W	
外 形 寸 法	本 体	幅495×奥行495×高さ250mm	
	化粧カバー	幅590×奥行620×高さ25mm	
重 量 (質 量)		22.5kg	

- 定格除湿能力・定格消費電力は、室温27℃・相対湿度60%を持続する室内で運転した場合の値です。
- /で示される数値は左が50Hz、右が60Hzです。
- 室温が約18℃以下になると補助ヒーター(475W)に自動的に通電し、約22℃になると補助ヒーターへの通電をとめます。

お客様メモ

購入年月日・購入店名を記入しておいてください。
サービスを依頼されるときに便利です。



形 名	RD-BC1402LK
購入年月日	年 月 日
購入店名	
	TEL

日立家電販売株式会社
〒105 東京都港区西新橋2丁目15番12号
電話 (03) 502-2111

日立冷熱住設株式会社
〒101 東京都千代田区神田須田町1-23-2
電話 (03) 255-7271

株式会社日立製作所
〒105 東京都港区西新橋2丁目15番12号
電話 (03) 502-2111

取扱説明書



上手に使うって上手に節電

日立除湿・乾燥ユニット

RD-BC1402LK形

このたびは日立除湿・乾燥ユニットをお買い上げいただき、まことにありがとうございます。

この取扱説明書をよくお読みになり、正しくお使いください。

お読みになったあとは、保証書・ご相談窓口一覧表とともに大切に保存してください。

とじて保存しましょう

目 次

- このような使いかたができます…………… 1
- 安全のため特に注意していただきたいこと… 1
- お使いになる前に…………… 2
- 各部の名称と働き…………… 4
- 運転のしかた…………… 5
- 節電するための上手な使いかた…………… 6
- お手入れのしかた…………… 6
- 定期点検…………… 7
- 据え付けについて…………… 8
- アフターサービスと保証について…………… 9
- 仕 様…………… 11

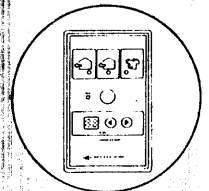
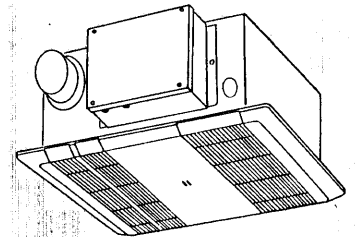

このような使いかたができます

衣類などの乾燥に

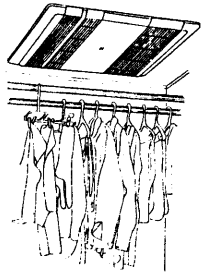

浴室の扉をあけて浴室
および脱衣室の除湿に

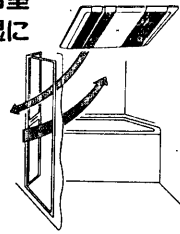

運動くつや傘などの乾燥に

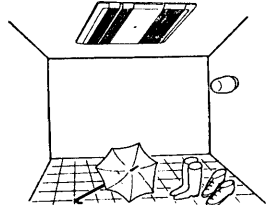

浴室の換気に

内釜式風呂を設置した浴室では、換気を行うと排気が逆流するため換気機能は使用できません。

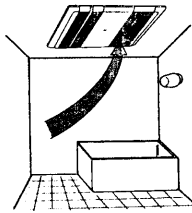

安全のため特に注意していただきたいこと

除湿・乾燥ユニットには、シャワーなどで直接水をかけないでください。

お手入れのときは
布をかたくしぼつ
てください。
水がかかると絶縁が悪くなり危険です。

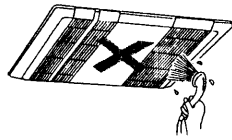

洗濯物を干したままでの換気運転はしないでください。

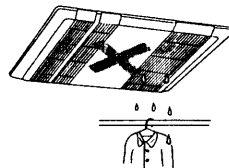

寒い時期、結露水が滴下する場合があります。

細い棒や針金などを入れないでください。

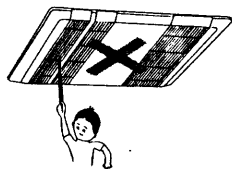

感電したり故障の原因になります。

ガス器具からガスが漏れていたら。

ガスの元栓をしめ、リモコンスイッチには手を触れないでください。スイッチを抜きますとスパークにより爆発の危険があります。

物干しざおにぶら下がらないでください。

重い物(7~8kg以上)を掛けたり、ぶら下がったりするとさおがはずれ危険です。

可燃性スプレーや有機溶剤は除湿・乾燥ユニットの近くで使わないでください。引火の危険があります。またプラスチックの寿命を縮めます。

浴槽のお湯に特殊な薬品(湯の花など)を入れないでください。

お使いになる前に

知っておいていただきたいこと

運転可能な浴室の温度

→ 温度は 5/0℃以上

衣類の乾燥は5°C~40°Cです。

衣類の乾燥は5°C以下になると非常に長くなります。

除湿は1°C~40°Cです。

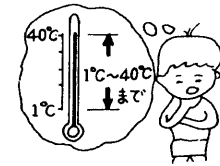

- 乾燥機としては5°C以上でお使いください。
- 40°C以上では機械の温度が上がり無理な運転となります。

- 1°C以下では除霜時間が長くなり除湿できません。
- 40°C以上では機械の温度が上がり無理な運転となります。

霜取り中は風ができません。

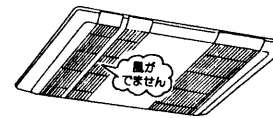

- 乾燥(除湿)運転のとき浴室の温度が約18°C以下になるとおよそ60分に1回霜取りのため送風機がとまります。1回の霜取り時間は5~15分程度で、このときリモコンの霜取ランプが点灯します。

長持ちさせるために、洗濯物がなくても時々除湿乾燥運転をしてください。

- 除湿・乾燥ユニット(本体)の内部には湯気が露となって付きます。洗濯物がなくても長持ちさせるためには時々除湿乾燥運転をして、機械も乾かしてください。

乾燥時間の目安

■浴室の広さや構造、衣類の種類、量、ユニットの据え付け位置などにより乾燥時間は変わりますが、標準的な目安は次のグラフで示す時間になります。

〈乾燥条件〉

■脱水機で約5分間脱水した洗濯物(綿半袖シャツ)を乾燥した場合です。なお、約4kgは綿半袖シャツ34枚、約3kgは26枚、約2kgは17枚です。

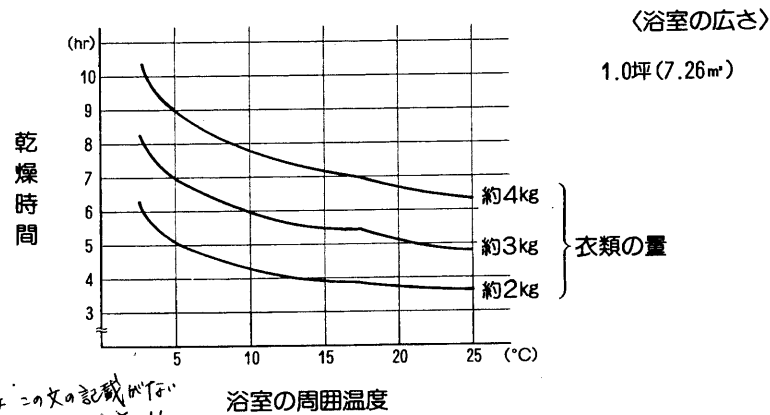
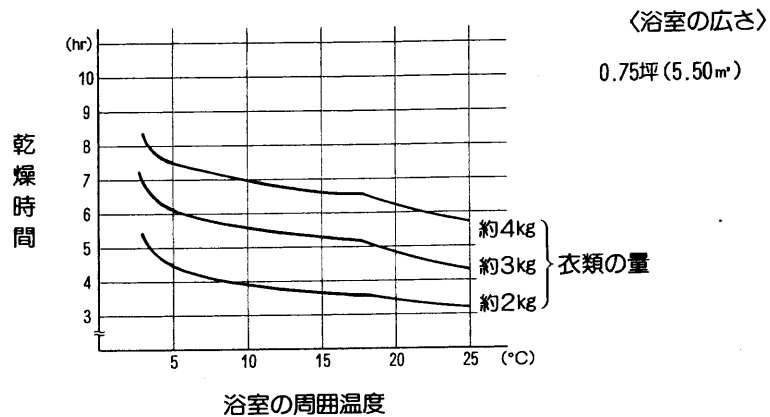

取扱説明書の本文に記載がないものもあるので注意!!

- 室温が約18℃以下になると補助ヒータに自動的に通電し、衣類の乾燥をバックアップし、約22℃になると補助ヒータへの通電をとめます。
- 上のグラフは標準的な衣料として綿半袖シャツを使用したものですが、バスタオルやジャージのような厚手のものでは乾燥時間が長くなり浴室の周囲温度10℃では、上のグラフの約1.2倍の時間を要します。
- 上のグラフで示した浴室より大きな容積の浴室では更に乾燥時間は長くなります。
- 浴室周囲温度が5℃以下になりますと非常に乾燥時間は長くなります。

各部の名称と働き

ユニット

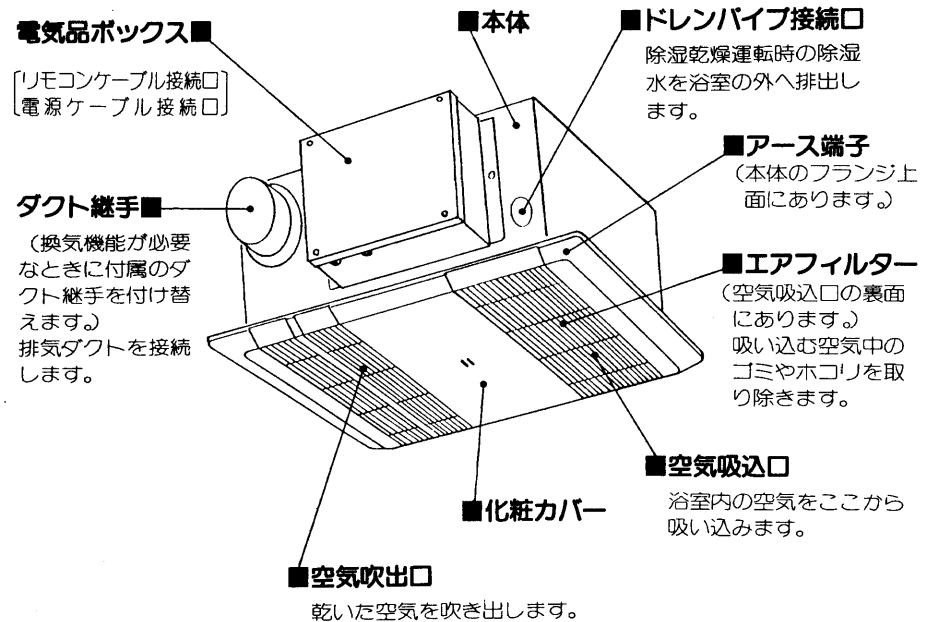

リモコンスイッチ

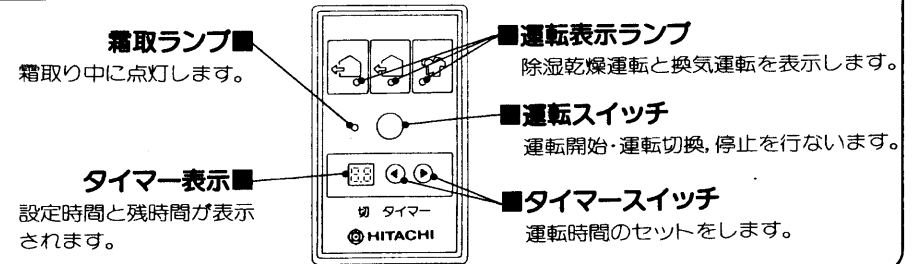

排気ダクトが接続されていないときの換気機能について

- 浴室に窓などがあるときは換気機能が不要なので据付工事のとき、排気ダクト工事を行わない場合があります。内釜式風呂を設置した浴室では、換気を行うと排気が逆流するため換気機能は使用できません。

これらの場合は、据付時にダンパーが取り除いてあります。運転切換スイッチの「換気」は送風運転となります。送風運転は浴室の空気の循環にお使いください。

運転のしかた

1. 運転表示

運転表示	使いかた
換気	通常の換気はこの位置にします。
換気強	風の強い日など、特に強力で換気したいとき。
除湿乾燥	浴室内の除湿、衣類の乾燥を行なうとき。

2. 運転スイッチ

1度押しと“換気”で運転開始し、再度押しと“換気強”“除湿乾燥”へと運転が変ります。“除湿乾燥”からもう一度押しと停止に戻ります。

3. タイマー運転

●電源投入後、初めて時間を設定するとき
タイマー運転をするときは、運転スイッチを押して運転を開始した後、タイマースイッチを押してお望みの時間にセットします。

◀を押すと、最初タイマー表示部に[12]が表示され1度押し度に[12]→[11]→[10]→[9.5]→[9.0]→……→[1.0]→[0.5]まで順次変って表示されます。10時間以上は1時間ピッチで10時間以下は0.5時間ピッチで変化します。

▶を押すと、最初タイマー表示部に[0.5]が表示され、1度押し度に[0.5]→[1.0]→[1.5]→……→[9.5]→[10]→[11]→[12]まで順次変って表示されます。[12]の後は表示が消え連続運転となります。

●2度目以降の時間設定

運転スイッチを押した後、タイマースイッチの◀▶のいずれを押しても最初に表示される時間は前回設定した時間を表示します。

●設定時間を変えたいとき

タイマー表示されている時間に対して、長くしたいときは▶を押します。短くしたいときは◀を押します。

●時間の早送り

▶◀のいずれかを押し続けると時間は連続的に変ります。

●残時間の表示

タイマー表示部に表示される時間はタイマー運転終了までの残時間を表示します。

(例) [5.0]→2時間運転後には[3.0]→このとき▶を2回押しと[4.0]に変ります。

開始時

○残り3時間運転

○残り4時間運転

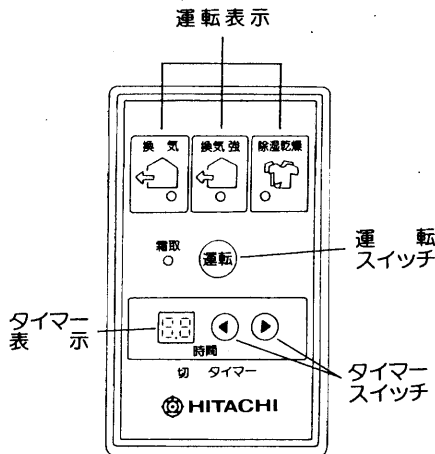

ご注意

●洗濯物を干す前に数分間除湿乾燥運転をしてください。
運転直後シャーという音と一緒に吹出口より水滴が飛び出し、洗濯物を汚すことがあります。これはユニット(本体)の内部に付いている湯気による霧が飛び出すものです。

●運転スイッチ又はタイマー運転で停止した後、すぐに運転スイッチを入れても除湿乾燥運転は遅延回路の働きで運転しません。その状態でお待ちください。約3分後に運転を開始します。

節電するための上手な使いかた

よく脱水しましょう

●脱水がよいほど、短時間で乾燥でき経済的です。

直接風が当たるように

●洗濯物はできるだけ空気吹出口に近づけて、直接風が当たるようにしてください。
●洗濯物はすき間をとり風の流れをよくしてください。

時々入れかえてください

●洗濯物を多量に乾燥する場合は、位置を時々入れかえると効果的です。

乾燥運転後、アイロン掛けをするものは、タイマーを短めにセットしてください。

浴槽にはフタをしてください

●水蒸気で乾燥時間が長くなります。

窓やドアを閉めてください

●外部の空気が入りますと乾燥時間が長くなります。窓やドアは必ず閉めてください。

浴槽にお湯があると乾燥時間が短くなります(浴槽にフタは必要です)

●特に冬は効果が大きく約15%位乾燥時間が短くなります。
●浴槽に水があると逆に乾燥時間は長くなります。

お手入れのしかた

- 定期的にお手入れをしてください。また長持ちさせるためには、お手入れの他、機械を乾かすため洗濯物がなくても時々除湿乾燥運転をしてください。
- お手入れするときは安全のため必ず分電盤の除湿・乾燥ユニットのブレーカーを切ってください。
- 足場には十分注意してお手入れしてください。

化粧カバー

●やわらかい布にぬるま湯か中性洗剤をふくませてふいてください。

●次のようなものはプラスチックをいためるので使わないでください。

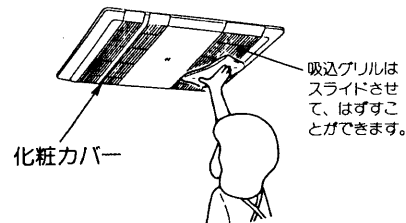

●その他熱湯、化学ぞうきんなど。

エアフィルター

エアフィルターにゴミやホコリがたまりますと風量が減り、乾燥効果が低下します。

- エアフィルターにホコリがたまりますと除湿量を減らし、乾燥時間を長くするばかりでなく故障の原因になります。2週間に一度程度、次の要領でお手入れをしてください。

- 1 空気吸込口の吸込グリルを外します。

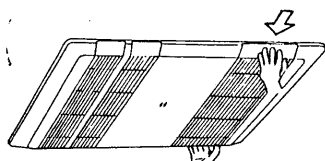

吸込グリルを矢印の方向へ押し、スライドさせて下方へはずします。

- 2 エアフィルターをはずします。フィルター押えのワイヤーをはずし、フィルターを取り出してください。

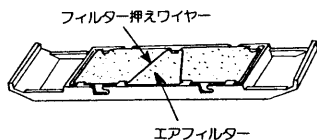

- 汚れは水で洗い流すが、電気掃除機で落します。水洗いの場合は日陰でじゅうぶん乾かしてください。
- 40℃以上の温水で洗わないでください。また乾かすとき、長時間直射日光にあてないでください。縮むことがあります。



- 掃除終了後は、エアフィルターを吸込グリルに組付けてください。(エアフィルター押えワイヤーでエアフィルターを押し付けます)
- 化粧カバーに吸込グリルを組付けてください。吸込グリル(エアフィルター)を組付けずに運転しますと機械内にホコリがたまり故障の原因となります。

定期点検

- 安心してご使用いただくために半年～1年に一度定期的に点検してください。異常のあるときはお買い求めの販売店に連絡してください。

■分電盤のブレーカーは正常に作動しますか
テストボタンを押してチェックします。

■点検口から天井裏を点検してください。

- ドレンパイプから水漏れしていませんか。
- 天井裏に水たまりがありませんか。

■エアフィルターがやぶれたりしていませんか



据え付けについて

安全にしかも快適にご使用いただくため次の点にご配慮ください。

据付強度について

- 除湿・乾燥ユニットを取り付けるめねじアンカーや角材、吊りボルトは1本当たり100kg以上の強度をとってください。
- 物干しざおは1本当たり10kg以上の強度をとってください。

排気ダクトについて

- 除湿・乾燥ユニットのダクト継手と排気ダクトの接続部はテープまたはコーキング材で確実に密封してください。

ドレンパイプ配管について

- ドレンパイプは除湿水が逆流しないよう配管してください。

据付場所と位置について

- 温泉等の特殊なお湯の浴室は腐食などにより故障の原因になることがありますので据え付けしないでください。
- 酸・アルカリおよび可燃性ガスの発生・流入・滞留する所には据え付けしないでください。
- 物干しざおは除湿・乾燥ユニットの除湿風が当たる所で、入浴時の邪魔にならない所を選んでください。

除湿・乾燥ユニットと天井板のすき間はシールを

- 除湿・乾燥ユニットと天井板とのすき間を本体のシール板およびコーキング材で湿気が天井裏に入らないようにシールしてください。

アースと漏電しゃ断器について

万一漏電した場合の感電防止のため、法律で定められたアースと漏電しゃ断器を設置することが義務づけられています。お買い求めの据付工事店に依頼して、必ずアース工事および漏電しゃ断器(感度30mA)設置工事をしてください。(アース工事、漏電しゃ断器設置工事は有料です)

- 次のようなところにアース線を接続しないでください。

- (1)水道管
- (2)ガス管
引火や爆発の危険があります。
- (3)避雷針や電話のアース線
落雷のとき大きな電流が流れ危険です。

アフターサービスと保証について

次の症状のときは、ただちに運転を停止して販売店へご連絡ください。

- ブレーカー、ヒューズがたびたび切れるとき

1 サービスを依頼されるときは



故障かな？

……と思ったら、次のことをお調べください。
(サービスマン以外の方はキャビネットをはずさないでください。)

除湿乾燥運転の場合

状 況	次の点をお調べください
運転スイッチを押しても運転しないとき	①霜取り中ではありませんか？ ②浴室の温度が約40℃以上になっていませんか？ ③分電盤のブレーカーやヒューズが切れていませんか？ ④停電ではありませんか？
乾燥時間が長過ぎるとき	①浴室の周囲温度が5℃以下で、洗濯物の量が多くありませんか？ ②洗濯物どうしが接触していませんか？ ③運転表示が“換気”“換気強”になっていませんか？ ④フィルターが目詰まりしていませんか？ ⑤浴槽のフタがあいていませんか？ ⑥浴室の窓や扉があいていませんか？

換気運転の場合

状 況	次の点をお調べください
運転スイッチを押しても運転しないとき	①分電盤のブレーカーやヒューズが切れていませんか？ ②停電ではありませんか？
換気に時間がかかり過ぎるとき	①運転表示が除湿乾燥になっていませんか？ ②フィルターが目詰まりしていませんか？

以上のことをお調べになり、それでもぐあいの悪いときは、すぐにお買い上げの販売店にご連絡ください。

販売店名は、裏表紙の「お客様メモ」欄に書いておくと便利です。

お知らせいただきたいこと

- 1.形 名—RD-BC1402LK
- 2.故障状態—できるだけ詳しく
- 3.道 順—付近の目印も

これは故障ではありません

- ① ときどき水の流れるような音のすることがありますが、これは冷凍機の中の冷媒が流れる音です。
- ② 運転初め、約10数分間、圧縮機の振動音が聞えますが、これは運転当初冷媒の流れが不安定なために生じるもので異常ではありません。

2 アフターサービスでお困りの場合は

アフターサービスについてご不明の場合、その他お困りの場合は、お買い上げの販売店か別紙(黄色用紙、「ご相談窓口一覧表」)のご相談窓口にお問い合わせください。

3 転居されるときは

ご転居により、お買い上げの販売店のアフターサービスを受けられなくなる場合は、前もって販売店にご相談ください。ご転居先での日立の家電品取扱店を紹介させていただきます。



4 補修用性能部品の保有期間について

当社は、この除湿・乾燥ユニットの補修用性能部品を製造打切後8年間保有しています。

5 保証について

- 1 この商品は保証書付きです。保証書は、販売店で所定事項を記入してお渡しいたしますから、記載内容をご確認いただき大切に保存してください。
- 2 保証期間はお買い上げの日から1年間です。(ただし、冷凍サイクル部分は3年間です。)なお、保証期間中でも有料になることがありますので、保証書をよくお読みください。
- 3 保証期間経過後の修理については販売店にご相談ください。修理によって機能が維持できる場合はお客様のご要望により有料修理いたします。当社は販売店からの注文により、補修用性能部品を販売店に供給します。