

日立 ダクト用 換気扇

TP-08PK形

居間用
< 給気専用・壁面取付専用形 >

このたびは日立ダクト用換気扇をお買い上げいただき、まことにありがとうございました。
この取扱説明書をよくお読みになり、正しくご使用ください。
お読みになったあとは、大切に保存してください。

この商品の取り付け、取り外しは専門工事が必要です。
販売店、専門工事店に依頼してください。

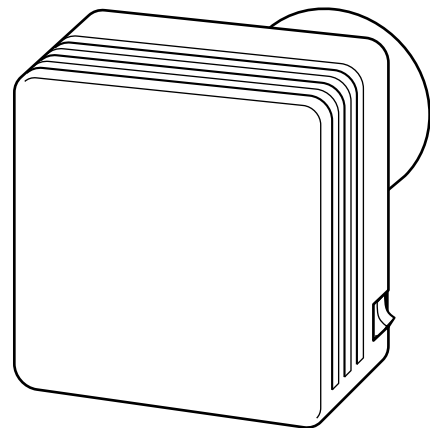

もくじ



	ページ
安全上のご注意	2
各部のなまえと取り扱いかた	4
お手入れのしかた	5
故障かなと思ったら	5
アフターサービス	6
仕様	7

安全上のご注意



ご使用前に、この「安全上のご注意」をよくお読みのうえ、正しくお使いください。







ここに示した注記事項は

表示内容を無視して誤った使い方をしたときに生じる危害や損害の程度を、次の表示で区分し、説明しています。

 警告	この表示の欄は、「死亡または重傷などを負う可能性が想定される」内容です。
 注意	この表示の欄は、「傷害を負う可能性または物的損害のみが発生する可能性が想定される」内容です。

絵表示の例

	「警告や注意を促す」内容のものです。
	してはいけない「禁止」内容のものです。
	必ず実行していただく「指示」内容のものです。

 警告	
 修理技術者以外は絶対に分解したり、修理・改造しない ●発火したり、異常動作してけがをすることがあります。	 ガス漏れの恐れがある場合は、換気扇を使用しない ●爆発・引火の恐れがあります。
 水につけたり、水をかけたりしない ●ショート・感電の恐れがあります。	 交流100V以外では使用しない ●火災・感電の原因になります。
 お手入れの際は必ず電源を切る ●感電やけがをすることがあります。	

注 意



羽根や部品の取り付けは確実に
行う
●落下によりけがをする恐れがあります。



運転中は危険ですから羽根の中に
指や物を入れない
●けがの恐れがあります。



浴室など湿気の多い場所では絶対に
使わない(浴室用換気扇をお使いい
ださい)
●感電および故障の原因になります。



直接炎が当たる恐れのある場所
には取り付けない
●火災の恐れがあります。



本体に異常な振動が発生した場合
使用しないこと
●本体・部品の落下によりけがをする
恐れがあります。



お手入れの際は必ず手袋を着用する
●薄板の切口などでけがをする恐れ
があります。

各部のなまえと取り扱いかた

グリルの着脱

本体スイッチを「切」にします。

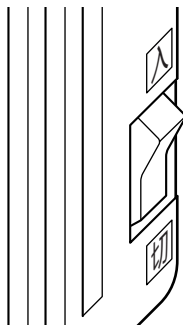

手袋を着用ください。
グリルの「取っ手」部を手前に引き、
取り外します。

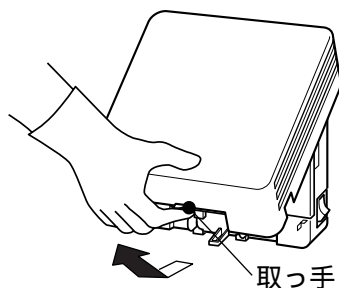

* グリルの取り外しの際に、フィルターの
落下にご注意ください。

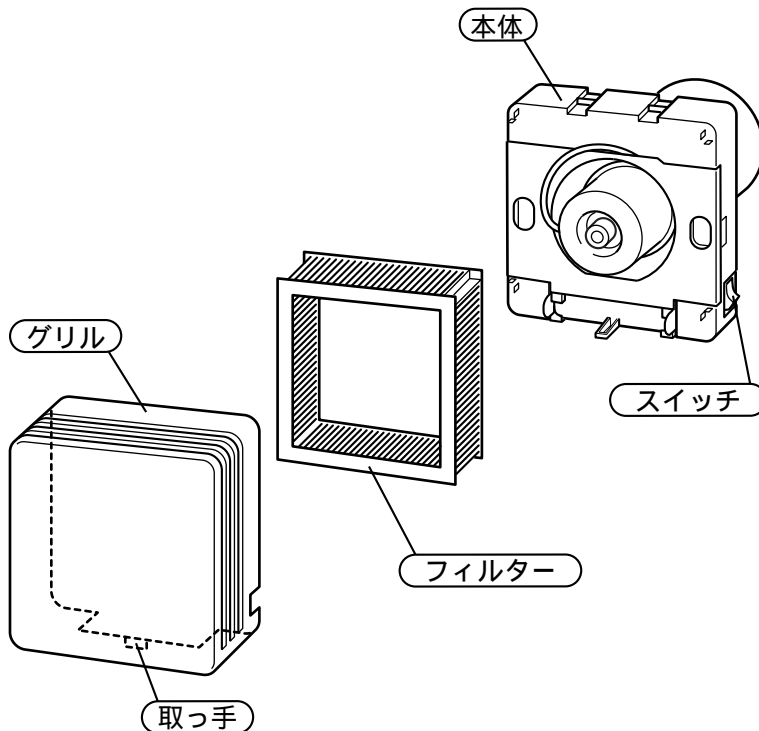

運転のしかた

本体の電源スイッチで、換気扇の
「運転」、「停止」を行います。
電源スイッチを「入」にすると羽根
が回り、室内の空気を換気します。

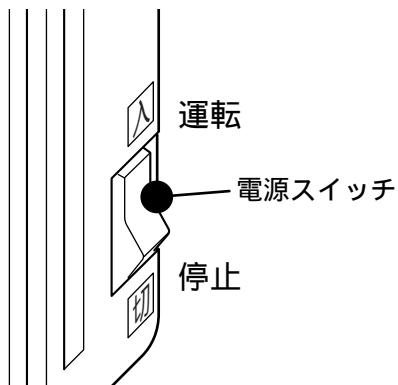

シャッターの開閉

開

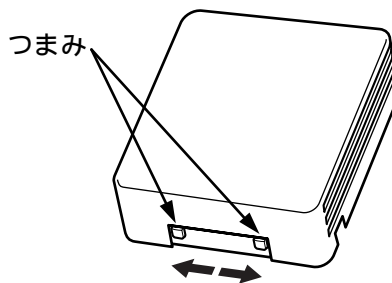

つまみを外側に
スライドさせる

閉

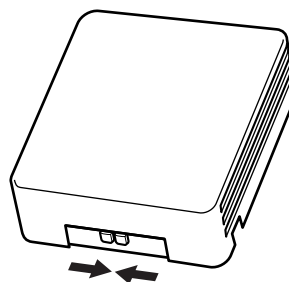

つまみを中央に
スライドさせる

お手入れのしかた

部品の取り付け・取り外しは「各部のなまえと取り扱いかた」をご覧ください。☞ 4
約3か月に1度を目安に各部の掃除をしてください。

⚠ 警告



- お手入れの際は必ず電源を切る。
● 感電やけがをすることがあります。

⚠ 注意



- お手入れの際は必ず手袋を着用する
● 薄板の切口などでけがをすることがあります。

ご注意

- お手入れのときは、必ず手袋を着用してください。部品の角などで手を切るおそれがあります。
- シンナー・灯油・みがき粉・アルカリ性洗剤などは使用しないでください。プラスチック部品が変形・変色します。

- 60 以上の熱湯は使用しないでください。プラスチックの部品が変形します。
- 本体の突起や角でけがをしないように静かにふいてください。
- 化学ぞうきんをご使用の際は、その注意書きに従ってください。

グリル

汚れが目立つようになったら本体から外して、中性洗剤を溶かしたぬるま湯につけて洗ってください。汚れを落としたあと、洗剤が残らないように水洗いしてください。

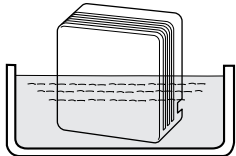

フィルター

- フィルターの掃除は掃除機でほこりを吸い取ってください。
- 水洗いはおやめください。
- 1年を目安に交換してください。

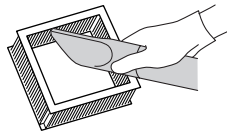

日立の家電品取扱店でお求めください。

別売部品	形式
フィルター	VP-08F

本 体

⚠ 警告



- 水につけたり、水をかけたりしない
● ショート・感電の恐れがあります。

中性洗剤を溶かしたぬるま湯に浸した布で汚れをふき取ってください。汚れを落としたあと、洗剤が残らないよう十分ふき取ってください。

ご注意

本体および羽根は、取り付けたままお手入れをしてください。

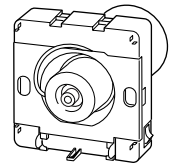

⚠ 注意



- 羽根や部品の取り付けは確実にを行う
● 落下によりけがをすることがあります。

- お手入れ後部品を取り付けます。部品を取り付けたあと次の項目について確認をしてください。
- 羽根を手で回転させたとき軽く回転すること。
 - グリルが確実に取り付けられていること。
 - 異常な振動や騒音がないこと。

故障かなと思ったら

修理を依頼される前に

次の点をもう一度お調べください。

症状

点検するところ

スイッチを入れても回転しない

- ヒューズ、ブレーカーが切れていませんか。

(☞ のあとの数字は主な説明のあるページです)

アフターサービス(必ずお読みください)

補修用性能部品の保有期間

換気扇の補修用性能部品の保有期間は製造打ち切り後6年です。

- 補修用性能部品とは、その製品の機能を維持するために必要な部品です。

ご不明な点や修理に関するご相談は

修理に関するご相談ならびにご不明な点は、お買い上げの販売店または「ご相談窓口」にお問い合わせください。

修理を依頼されるときは

出張修理

5ページに従って調べていただき、なお異常のあるときは、ご使用を中止し、お買い上げの販売店にご連絡ください。

ご連絡していただきたい内容

品名	換気扇
形名	
お買い上げ日	年 月 日
故障の状況	できるだけ具体的に
ご住所	付近の目印なども併せてお知らせください。
お名前	
電話番号	
訪問ご希望日	

修理料金の仕組み

技術料	故障した製品を正常に修復するための料金です。技術者の人件費、技術教育費、測定機器などの設備費、一般管理費などが含まれます。
+	
部品代	修理に使用した部品代金です。その他修理に付帯する部材などを含む場合もあります。
+	
出張料	商品のある場所へ技術者を派遣する場合の費用です。別途、駐車料金をいただく場合があります。

愛情点検

長年ご使用の換気扇の点検を



ご使用の際、このような症状はありませんか？

スイッチを入れても時々羽根が回転しないことがある。
回転が遅い。または回転が不規則である。(排気が弱い)
運転中に異常な音や振動がする。
焦げ臭い“におい”がする。
その他の異常がある。

ご使用中止

このような症状のときは、故障や事故防止のため、スイッチを切り、コンセントから電源プラグを抜いて必ず販売店に点検・修理をご相談ください。

日立家電品についてのご相談や修理はお買い上げの販売店へ

なお、転居されたり、贈物でいただいたものの修理などで、ご不明な点は下記窓口にご相談ください。

修理などアフターサービスに関するご相談は

TEL 0120-3121-68

FAX 0120-3121-87

(受付時間) 365日 / 9:00 ~ 19:00

商品情報やお取り扱いについてのご相談は

TEL 0120-3121-11

FAX 0120-3121-34

(受付時間) 9:00 ~ 17:30 / 携帯電話、PHSからもご利用できます。日曜・祝日と年末年始・夏季休暇など弊社の休日は休ませていただきます。

仕様

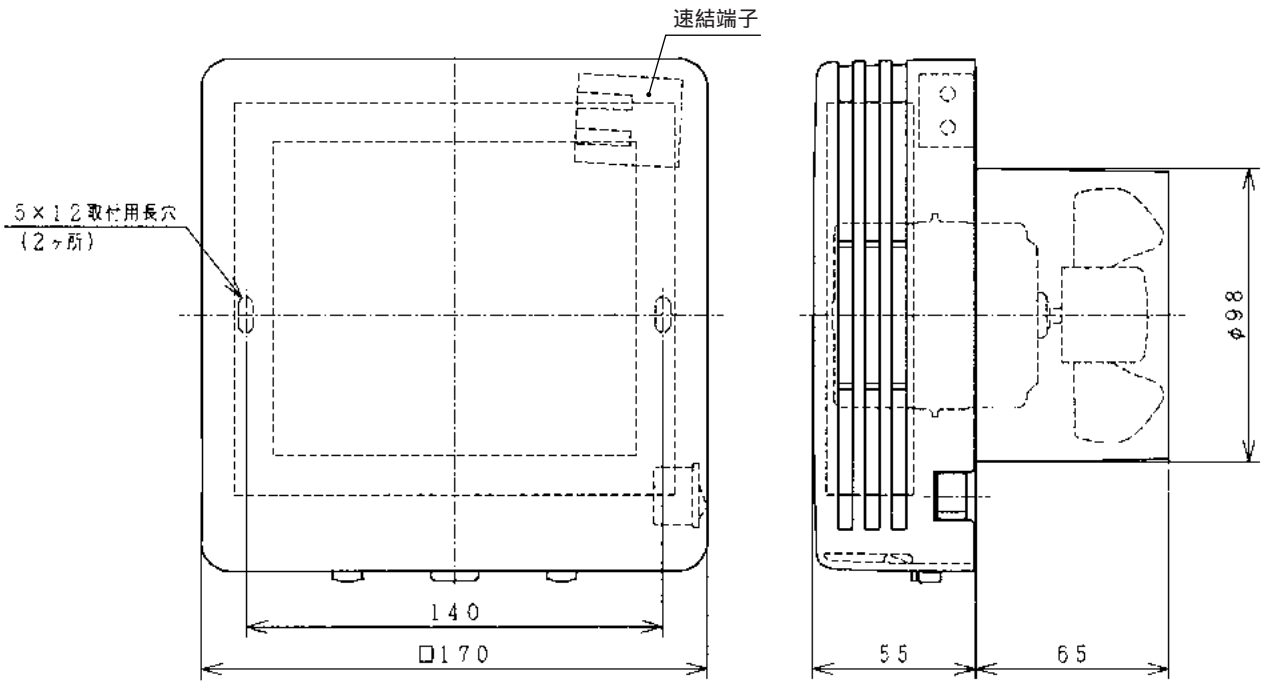

形名	TP-08PK
ダクト	
電 源	100V50/60Hz
消費電力(W)	2.9/2.9
風 量(m ³ /h)	24/28
質 量(kg)	0.8

お客様メモ

後日のために記入しておいてください。
サービスを依頼される
とき、お役に立ちます。

購入店名

電話 () -

ご購入年月日

平成

年

月

日

日立 ホーム&ライフソリューション株式会社

〒105-8410 東京都港区西新橋2-15-12
電話(03)3502-2111

株式会社 日立空調システム

〒101-0041 東京都千代田区神田須田町1-23-2
電話(03)3255-7271

株式会社 日立産機システム

〒101-0022 東京都千代田区神田練堀町3番地AKSビル
電話(03)4345-6000(代)

日立ライティング株式会社

〒101-0041 東京都千代田区神田須田町2-5-2
電話(03)3255-5255