

# 取扱説明書

## 日立レンジフードファン用幕板

前幕板VP-48SMAK-75・VP-48SMAK-90形  
横幕板VP-48SMAK-Y形

**HITACHI**  
Inspire the Next

このたびは日立レンジフードファン用幕板をお買い上げいただき、まことにありがとうございました。この取扱説明書をよくお読みになり、正しくお取り付けください。

## 用途

前・横幕板は、レンジ用フードファンの前部および横部をふさぐのに使用するものです。

## 適用機種

	形名	適用機種
前幕板	VP-48SMAK-75	HQ-75S
前幕板	VP-48SMAK-90	HQ-90S
横幕板	VP-48SMAK-Y	HQ-75S、HQ-90S

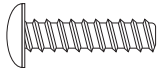
付属部品(VP-48SMAK-Yのみ)	
	ねじ 2本(4×8)
	木ねじ 1本(4×35)

## 安全上のご注意

ご使用前に、この「安全上のご注意」をよくお読みのうえ、正しくお使いください。

ここに示した注記事項は

表示内容を無視して誤った使い方をしたときに生じる危害や損害の程度を、次の表示で区分し、説明しています。



### 警告

この表示の欄は、「死亡または重傷などを負う可能性が想定される」内容です。

### 注意

この表示の欄は、「傷害を負う可能性または物的損害のみが発生する可能性が想定される」内容です。

### 絵表示の例

	「警告や注意を促す」内容のものです。
	してはいけない「禁止」内容のものです。
	必ず実行していただく「指示」内容のものです。

## 注意



### 本体は確実に取り付ける

- 落下によりけがをする恐れがあります。



### 取り付けの際は、必ず手袋を着用する

- 部品の切り口や角で、けがをする恐れがあります。

# 取り付けかた

前・横幕板を取り付ける場合の手順.....下記1 2 3  
 前幕板を取り付ける場合の手順.....下記1 3

1. アンダーカバーを外します。  
 アンダーカバー止めねじ(2本)をドライバーで外します。後部の引掛部から外すと、アンダーカバーは本体より取り外せます。(アンダーカバーを手で支えながら外してください。)
2. 横幕板を本体上面に、付属の取付ねじ①(A) 2本( 4×8)で本体内部より取り付けてください。(強度が弱い場合は、取付ねじ①(B) 1本( 4×35)で壁面固定してください。)
3. 締付金具を固定しているねじ(左右各1本)を本体内側からゆるめ、前幕板を前より差し込んだあと、締付金具固定ねじを締め付け前幕板を固定してください。

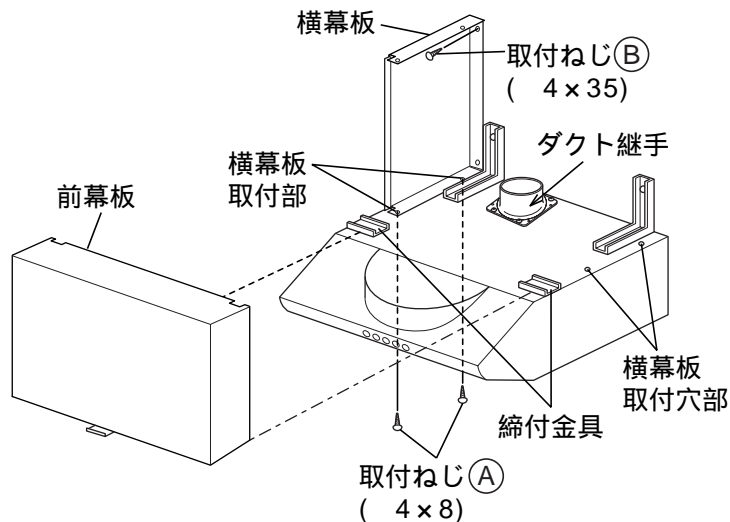
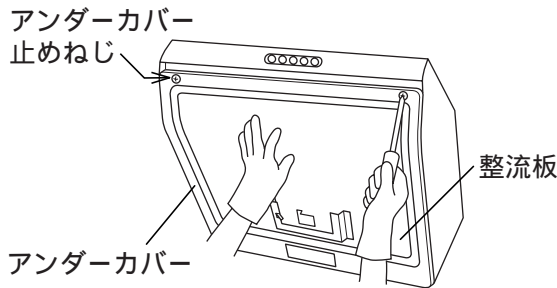

# お手入れのしかた

あまり汚れないうちに掃除してください。

## ご注意

- シンナー、灯油、みがき粉、アルカリ性洗剤などは使用しないでください。変質・変色の原因になります。
- 化学ぞうきんをご使用の際は、その注意書きに従ってください。

- 中性洗剤溶液に浸した布で汚れをふき取ったあと、洗剤が残らないように清水を湿らせた布で洗剤をよくふき取ってください。

## お客様メモ

後日のために記入しておいてください。

サービスを依頼される時、お役に立ちます。

購入店名

電話 ( ) -

ご購入年月日

平成

年

月

日

日立 ホーム&ライフソリューション株式会社

〒105-8410 東京都港区西新橋2-15-12  
 電話(03)3502-2111

株式会社 日立空調システム

〒101-0041 東京都千代田区神田須田町1-23-2  
 電話(03)3255-7271

株式会社 日立産機システム

〒101-0022 東京都千代田区神田練堀町3番地AKSビル  
 電話(03)4345-6000(代)

日立ライティング株式会社

〒101-0041 東京都千代田区神田須田町2-5-2  
 電話(03)3255-5255