

## 取扱説明書

# 日立レンジ用換気扇用 角継手

### VP-60F

# HITACHI

## Inspire the Next

このたびは角継手をお買い上げいただき、まことにありがとうございました。  
この取扱説明書をよくお読みになり、正しくお取り付けください。

## 用途

この角継手は、下記機種が取り付けられていた排気口を利用して、レンジ用フードファンHF-60G形を取り付ける時に使用します。

### 適用機種

HC-602、HP-602、HP-60VY、HC-60VY、  
HP-60VV、HC-60VV、HC-60VT、  
HC-60VV-G、HC-60VT-G、  
HC-60VT-LR、HP-60VT、HC-60VT<sub>7</sub>、  
HP-60VT<sub>7</sub>、HC-60VT<sub>7</sub>-G、HP-60VR、  
HC-60VR<sub>7</sub>、HC-60VR<sub>7</sub>-G、  
HC-60VR<sub>7</sub>-LR

### ご注意

上記適用機種の標準排気口の位置は、右図のようになっていますが、位置を変えて取り付けている場合は、取り付けが出来ません。

### ■後面排気の場合

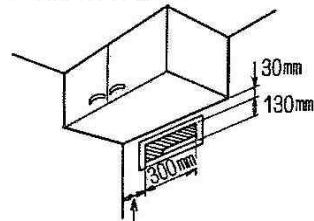

製品幅60cmの場合：150mm以上  
製品幅70cmの場合：200mm以上

### ■側面排気の場合

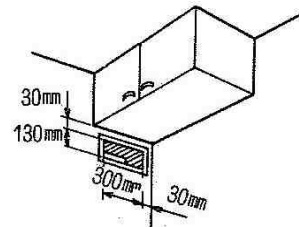

## 外形寸法

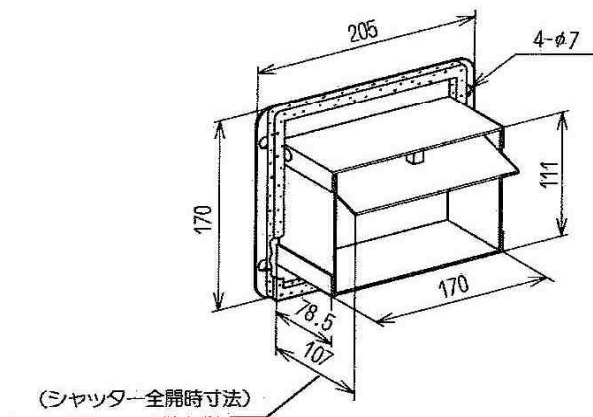

### 付属品



- パッキン…… 1本

1102 3683



# 安全上の注意



ご使用前に、この「安全上のご注意」をよくお読みのうえ、正しくお使いください。

■ここに示した注意事項は  
表示内容を無視して誤った使い方をしたときに生じる危害や損害の程度を、次の表示で  
区分し、説明しています。

 <b>警告</b>	この表示の欄は「死亡または重傷などを負う可能性が想定される」内容です。
 <b>注意</b>	この表示の欄は「傷害を負う可能性または物的損害のみが発生する可能性が想定される」内容です。

## 絵表示の例

	「警告や注意を促す」内容のものです。
	してはいけない「禁止」内容のものです。
	必ず実行していただく「指示」内容のものです。

 <b>注 意</b>	
	<p>部品の取り付けは確実に行う</p> <ul style="list-style-type: none"> <li>●落下によりけがをする恐れがあります。</li> </ul>

# 取り付け方法

## ご注意

- 取り付けのときは、必ず手袋を着用してください。  
薄板の切り口や角などで、けがをする恐れがあります。

1. パッキンを貼り付けます。  
木枠に透き間防止用のパッキン(付属品)を貼り付けてます。

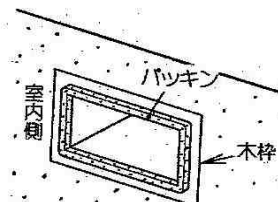

2. 角継手を取り付けます。

## ⚠ 注意



部品の取り付けは確実に行う

- 落下によりけがをする恐れがあります。

本体内側より継手取付金具のボルトに差し込み、ワッシャーと蝶ナットで確実に締めつけます。

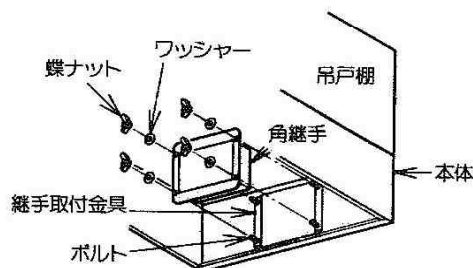

3. レンジ用フードファンを取り付けます。  
取り付けはレンジ用フードファンの据付説明書に従って取り付けます。

**お客さまメモ**

後日のために記入しておいでください。サービスを依頼されるとき、お役に立ちます。

購入店名 \_\_\_\_\_ 電話(     )     -

ご購入年月日   平成     年     月     日

**日立アプライアンス株式会社**

〒105-8410 東京都港区西新橋2-15-12  
電話(03)3502-2111

**株式会社 日立産機システム**

〒101-0022 東京都千代田区神田練堀町3番地AKSビル  
電話(03)4345-6000(代)

**日立ライティング株式会社**

〒101-0041 東京都千代田区神田須田町2-5-2  
電話(03)3255-5255