

据付説明書

日立ダクト用換気扇用 吊り金具

VP-14DTU形

HITACHI

Inspire the Next

このたびは吊り金具をお買い上げいただき、まことにありがとうございました。
この据付説明書をよくお読みになり、
正しくお取り付けください。

用途

この吊り金具は、日立ダクト用換気扇をアンカーボルトにて吊り下げる場合に使用するものです。

外形寸法と各部の名称

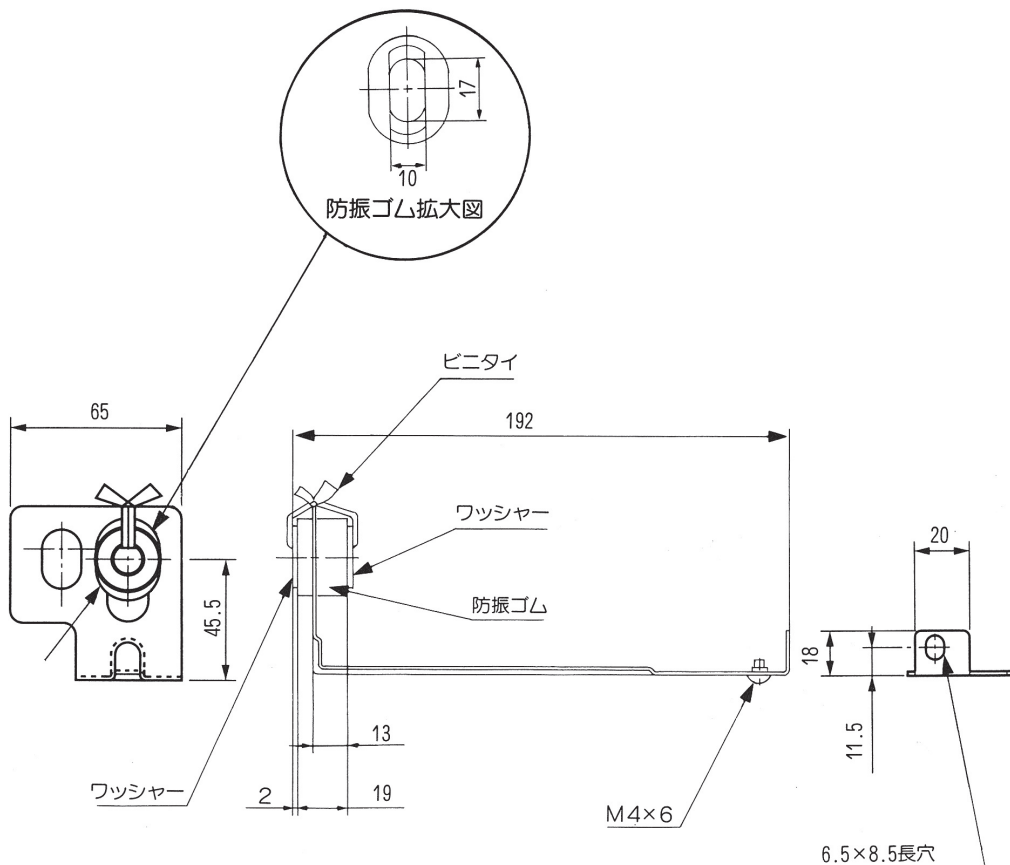



安全上のご注意



ご使用前に、この「安全上のご注意」をよくお読みのうえ、正しくお使いください。

■ここに示した注記事項は

表示内容を無視して誤った使い方をしたときに生じる危害や損害の程度を、次の表示で区分し、説明しています。

| | |
|---|--|
|  警告 | この表示の欄は、「死亡または重傷などを負うことが想定される」内容です。 |
|  注意 | この表示の欄は、「傷害を負うことが想定されるか、または物的損害の発生が想定される」内容です。 |

絵表示の例

| | |
|---|------------------------|
|  | 「警告や注意を促す」内容のものです。 |
|  | してはいけない「禁止」内容のものです。 |
|  | 必ず実行していただく「指示」内容のものです。 |

注 意



本体は確実に取り付けてください

- 落下によりけがをする恐れがあります。

取り付け方法

ご注意

- 取り付けのときは、必ず手袋を着用してください。
薄板の切り口や角などで、けがをする恐れがあります。

1. 吊り金具を取り付ける換気扇の据付説明書記載図を参照してアンカーボルト埋め込み位置をきめてください。
アンカーボルトはM8～M10のものを使用してください。

2. 吊り金具を取り付けます。

△ 注意



本体は確実に取り付けてください。
●落下によりけがをする恐れがあります。

本体の薄肉部を、きり、ドリルなど先のとがったもので穴をあけます。
この穴を使用し、本体に吊り金具を取り付けねじで確実に固定します。

3. 吊り金具をアンカーボルトに取り付けます。

△ 注意



本体は確実に取り付けてください。
●落下によりけがをする恐れがあります。

ダクト用換気扇が水平になるように、確実に取り付けてください。

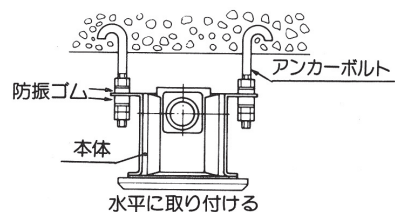
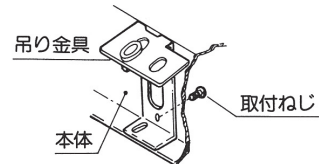
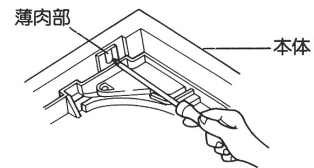

お客様メモ

後日のために記入しておいてください。
サービスを依頼される
とき、お役に立ちます。

購入店名

電話 () -

ご購入年月日

平成

年

月

日

日立グローバルライフソリューションズ株式会社

〒105-8410 東京都港区西新橋2-15-12
電話(03)3502-2111

株式会社 日立産機システム

〒101-0022 東京都千代田区神田練塀町3番地AKSビル
電話(03)4345-6000(代)