

HITACHI  
Inspire the Next

# 取扱説明書

保証書別添付

## 日立エコキュート 家庭用ヒートポンプ給湯機

水道直圧給湯フルオート  
(一般地仕様)

HITACHI  
アイアガラタフネス

システム型式 ビー イッチ ビー イ7ダブルー ダブルーディー  
**BHP-FW46WD**  
ビー イッチ ビー イ7ダブルー ダブルーディー  
**BHP-FW37WD**

水道直圧給湯フルオート  
(寒冷地仕様)

システム型式 ビー イッチ ビー イ7ダブルー ダブルーディーケー  
**BHP-FW46WDK**  
ビー イッチ ビー イ7ダブルー ダブルーディーケー  
**BHP-FW37WDK**

製品の仕様の違いにより、型式の末尾に「E」「E3」がつくことがあります。システム型式は、貯湯ユニットとヒートポンプユニットのセット型式です。各ユニットの型式は本体銘板 **→ P.3** と本書の「仕様」**→ P.95** でご確認ください。

本製品は水道法に規定の水質基準に適合した飲料可能な水を使用してください。  
・水道水  
・井戸水(硬度200mg/L以下、遊離炭酸60mg/L以下)



このたびは家庭用ヒートポンプ給湯機をお買い上げいただき、まことにありがとうございました。この取扱説明書をお読みにになり、正しくお使いください。

お読みにになったあとは、保証書・カンタンご使用ガイド・工事説明書・無線LAN機能接続ガイド・製造番号票とともに大切に保管してください。

「安全上のご注意」 **→ P.5~9** をお読みいただき、正しくお使いください。

### 日立家電メンバーズクラブの My家電への製品登録をおすすめします

さまざまなサービスをご利用いただけます。

- ▶ 家電品の登録・管理
- ▶ お役立ち情報
- ▶ 安全点検サービス料金割引
- ▶ パーツショップ送料特典
- ▶ お知らせ



登録は  
こちら

詳しくは **→ P.98**

「使いかた動画」は右のコード  
からもご利用いただけます。



詳しくは **→ P.98**

「使いかた動画」

### ご注意

この給湯機は時間帯別電灯契約、または季節別時間帯別電灯契約専用です。これらの契約は、時間帯により、電気料金が異なります。リモコンの時刻がずれていると電気料金が高くなることもあるため、リモコンの時刻が正しく設定されているか確認してください。

# もくじ

## ご使用のまえに

エコキュートのしくみ	2
お湯を沸かし、タンクにため、設定温度のお湯を作るしくみ	2
お湯を沸かす電気料金を節約するしくみ	2
清潔・快適・便利機能	2
きらりUVクリーン	2
シルキー快泡浴	2
無線LAN機能	2
エコキュートの構成と各部の名前、はたらき	3
ヒートポンプユニット/貯湯ユニット(タンク)/リモコン	3
配管(例)/配線(例)	4
安全上のご注意	5
使用上のお願いとお知らせ	10
リモコンの操作ボタンと表示画面	11
台所リモコン(サブリモコン)の操作ボタンのはたらき	11
ふろリモコンの操作ボタンのはたらき	11
表示画面(台所リモコン(サブリモコン)・ふろリモコン共通)	12
表示画面の内容(例)	12
操作ボタンの種類と基本動作	13
機能を運転するボタン/機能を設定するボタン	13
給湯機の設定メニューを表示するボタン	14
給湯機の設定メニューを設定するボタン(設定の操作手順)	15
タンク残湯量目盛表示の見かた	16

## 使いかた

エコキュートの上手な使いかたポイント	17
上手にお湯を沸き上げる	17
上手に機能を使い、上手にお湯を使う	18
はじめてご使用のときの確認と設定	19
給湯機とリモコンの確認	19
給湯機・リモコンに必要な項目の一括設定	20
混合水栓(蛇口)の種類と正しい使いかた	21
「給湯」を使う	23
台所や洗面所などの蛇口からお湯を使う	23
浴室でシャワーを使う	23
「浴室優先」と「チャイルドロック」の使いかた	24
「ふろ」を使う	25
湯はりから、ふろ自動運転後までの操作・運転の流れ	25
「ふろ温度」「湯量」「自動洗浄」の確認・設定のしかた	26
「ふろ自動(湯はり保温)」運転の操作と運転内容	27
浴そうの準備のしかた/入浴のしかた	28
「ふろ自動」運転終了後の自動運転	28
「追いだき」	29
「たし湯」	30
「さし水」	31
「高温さし湯」	32
「きらりUVクリーン」	33
「シルキー快泡浴」	34
「シルキー快泡浴の運転」	35
「シルキー快泡浴の設定」	36
「入浴タイマー」	37
「給湯」と「ふろ」を同時に使う	38
いろいろな「湯はり」のしかた	40
「高速湯はり」	40
「予約湯はり」	41
「半身浴湯はり」	42
「eco・節約サポート」機能の使いかた	43
使用湯量目安/残湯量目安	44
おすすめ設定	45
シャワーアラーム	46
eco省エネ保温/入浴検知追いだき	48
沸き増し節約/お好み量沸き増し	49
「タンク沸き増し」のしかた	50
「お好み量沸き増し」の「入」・「切」設定のしかた	50
「タンク沸き増し」運転のしかた	51
通話(インターホン)の使いかた	52

「不在時沸き上げ停止」予約のしかた	53
「来客時満タン沸き上げ」予約のしかた	54
給湯機の運転停止と再運転のしかた	56
運転停止のしかた	56
再運転のしかた	57
タンクのお湯(水)の非常時使用のしかた	60
停電したときの使いかた	61
停電中/停電復帰時	61
断水したときの使いかた	61
断水中/断水復帰時	61
凍結防止のしかた	62
ふろ配管・循環ポンプの凍結防止策	62
凍結防止注水運転設定	63
給水配管、給湯配管の凍結防止策	63
配管全体の凍結防止策	63

## お手入れと確認・点検

ふろ循環アダプター	64
リモコン/時刻表示/漏電遮断器	65
逃し弁/貯湯ユニットのお手入れ	66
ふろ追いだき配管(自動洗浄/循環洗浄)/配管全体	67

## 給湯機の設定

「保温」運転内容の設定	68
保温時間設定/保温機能設定	68
時間帯別電灯契約の「契約番号」の設定	69
時間帯区分の「マニュアル」設定	71
沸き上げ禁止設定	74
タンクに自動的に沸き上げるお湯の量の設定	75
沸き上げ設定	75
湯切れ防止/節約設定	76
「太陽光発電利用」機能の使いかた	77
音声ガイド設定	79
ガイド・操作音量設定	79
通話(インターホン)音量の設定	80
湯はり完了音設定	80
現在年月日・現在時刻の設定	81
バックライト点灯時間の設定	82
液晶表示画面の設定	82
表示画面の見やすさ調整	83
工場出荷時設定	84
ふろ湯量データの再設定	85

## お困りのときは

リモコンにこんな表示が表示されたときは	86
お客様で処置していただく点検表示	86
点検表示の解除(標準画面に戻す)のしかた	86
お買い上げの販売店、または「弊社の修理窓口」に連絡していただく点検表示	87
凍結防止運転時のお知らせ表示	87
お湯の出しかたお知らせ表示	87
お問い合わせ項目もくじ	88
こんなときには、修理を依頼される前に確認を	89
貯湯ユニット(タンク)	89
ヒートポンプユニット	89
給湯	90
ふろ	91
リモコン	93
太陽光発電利用	94
無線LAN	94
仕様	95
保証とアフターサービス	96
別売部品	97
日立家電メンバーズクラブのご案内	98
用語集	裏表紙

# エコキュートのしくみ

- エコキュートは、空気中の熱を利用してお湯を沸かす（ヒートポンプ式）給湯システムです。電気エネルギーを約3倍の熱エネルギーに変え、効率よくお湯を沸かします。

## ■お湯を沸かし、タンクにため、設定温度のお湯を作るしくみ

- ヒートポンプユニットで空気中の熱を集め、この熱で貯湯ユニットのタンクからの水を加熱し、お湯に沸き上げ、タンクに戻し、ためます。タンクのお湯と水道水を使い「給湯温度」「ふろ温度」のお湯を作ります。
- タンクのお湯は、浴そうの湯はりや蛇口、シャワーなどで使った分だけ減りますが、タンク内は常にお湯（水）で満たされています。

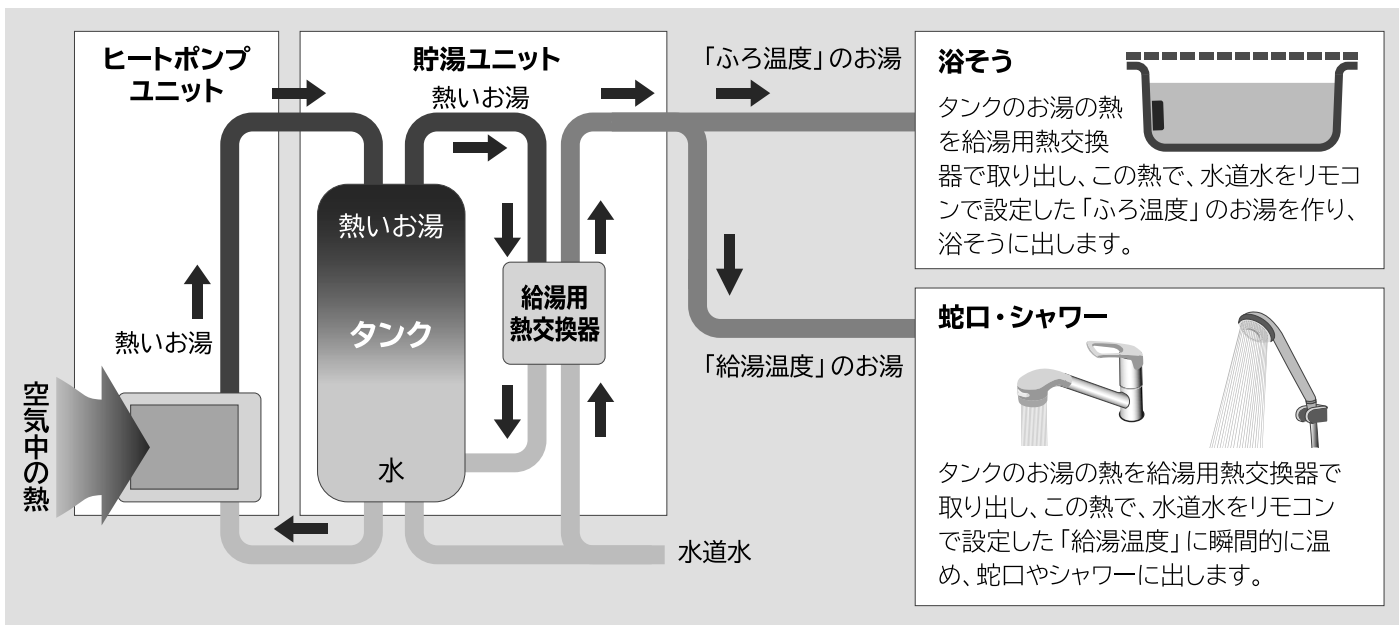

## ■お湯を沸かす電気料金を節約するしくみ

- この給湯機は、深夜時間帯の電気料金が割安になる時間帯別電灯契約、または季節別時間帯別電灯契約で契約されています。お湯を沸かしタンクにためることを、自動で主に深夜時間帯に行うことで、電気料金を節約します。
- 深夜時間帯は、各契約内容によって異なりますので、契約内容を確認の上、ご使用ください。 → P.70

ご不明の場合は、お買い上げの販売店  
または工事店にお問い合わせください。

# 清潔・快適・便利機能

## ■きらりUVクリーン → P.33

- 深紫外線でふろ湯水の清潔を保つ機能です。

## ■無線LAN機能

- スマートフォンからエコキュートの設定や確認ができます。
- オプション機能であるため、別売の無線LANアダプター「BH-WLAN-W」が必要です。

## ■シルキー快泡浴 → P.34

- シルキー快泡浴はオプション機能であるため、別売のシルキー快泡浴用ふろ循環アダプター「BDAD-FBA」が必要です。
- ご利用いただく場合は、お買い上げの販売店または工事店にご相談ください。

# エコキュートの構成と各部の名前、はたらき

●エコキュートは、お湯を沸かす「ヒートポンプユニット」、沸かしたお湯をためる「貯湯ユニット」、運転内容を設定する「ふろリモコン」と「台所リモコン」で構成されています。(別売品として、増設用の「サブリモコン」があります)

## ヒートポンプユニット

ヒートポンプユニット前面

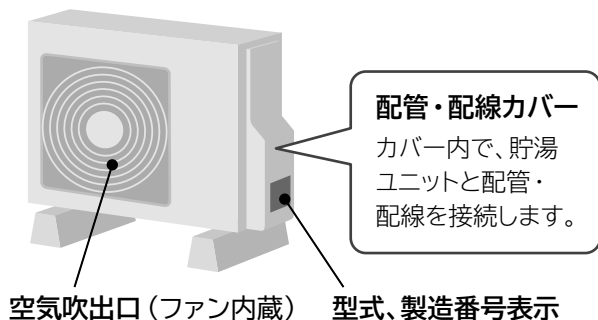

ヒートポンプユニット裏面

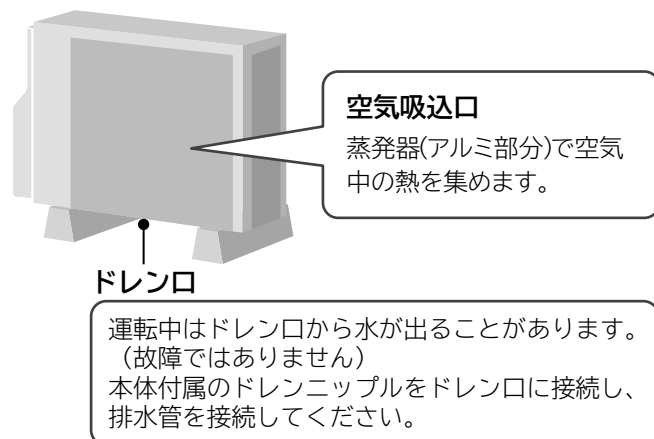

## 貯湯ユニット (タンク)

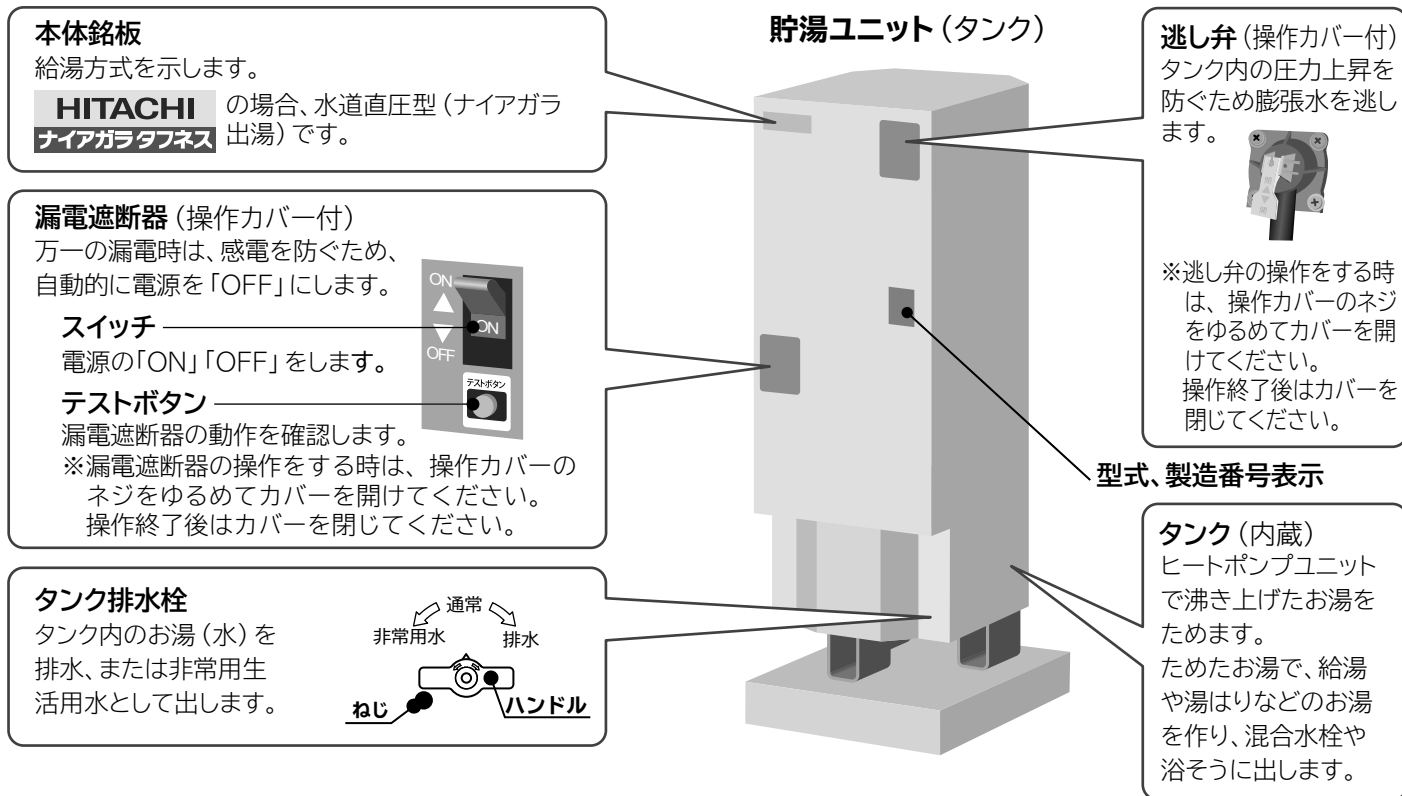

## リモコン

ふろリモコン



台所リモコン



サブリモコン (別売品)



## 配管 (例)

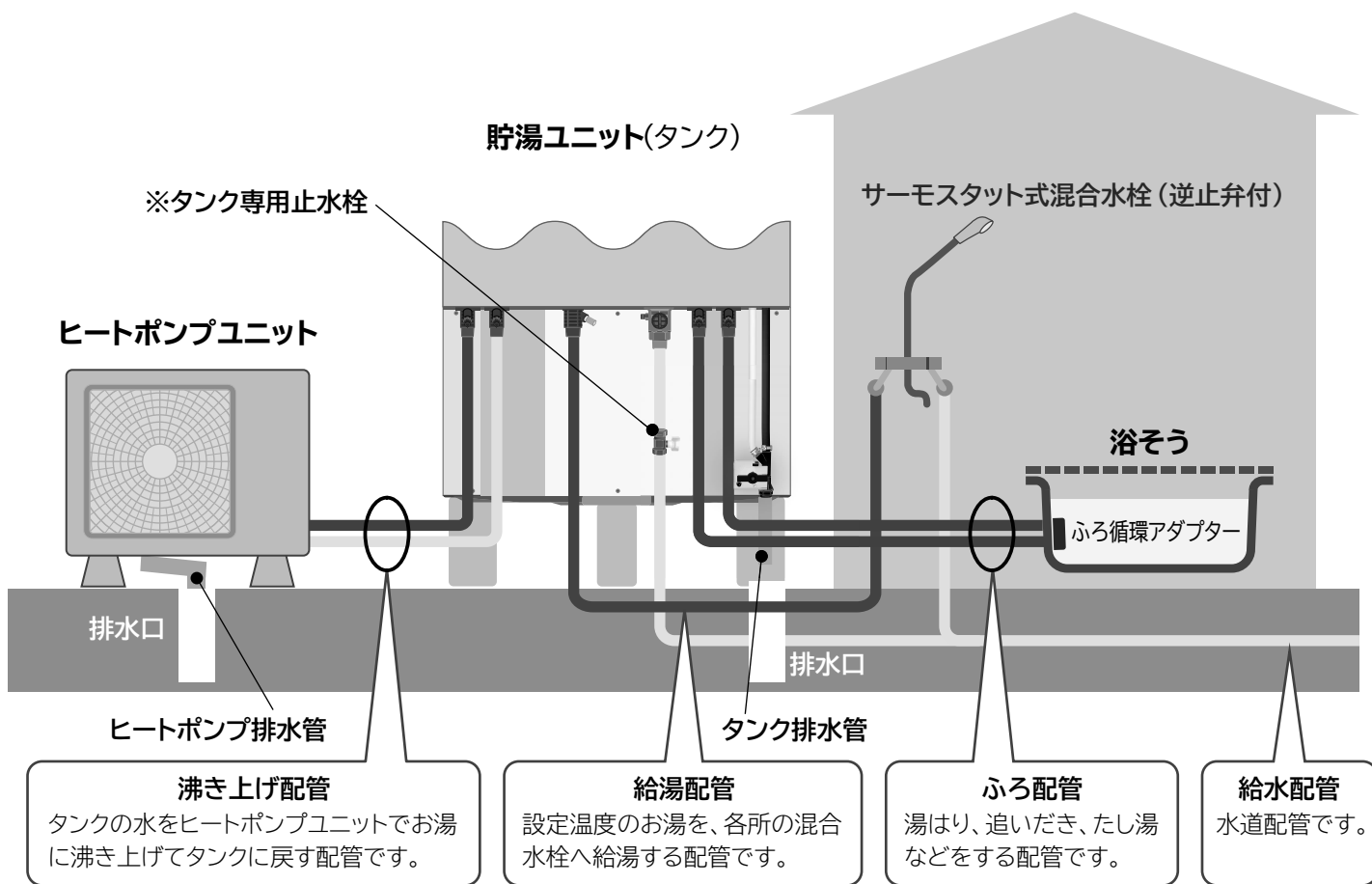

※タンク専用止水栓は、工事業者によって取り付けられますので、取り付け位置や形状はお客さまごとに異なります。確認できない場合は、お買い上げの販売店にお問い合わせください。

## 配線 (例)

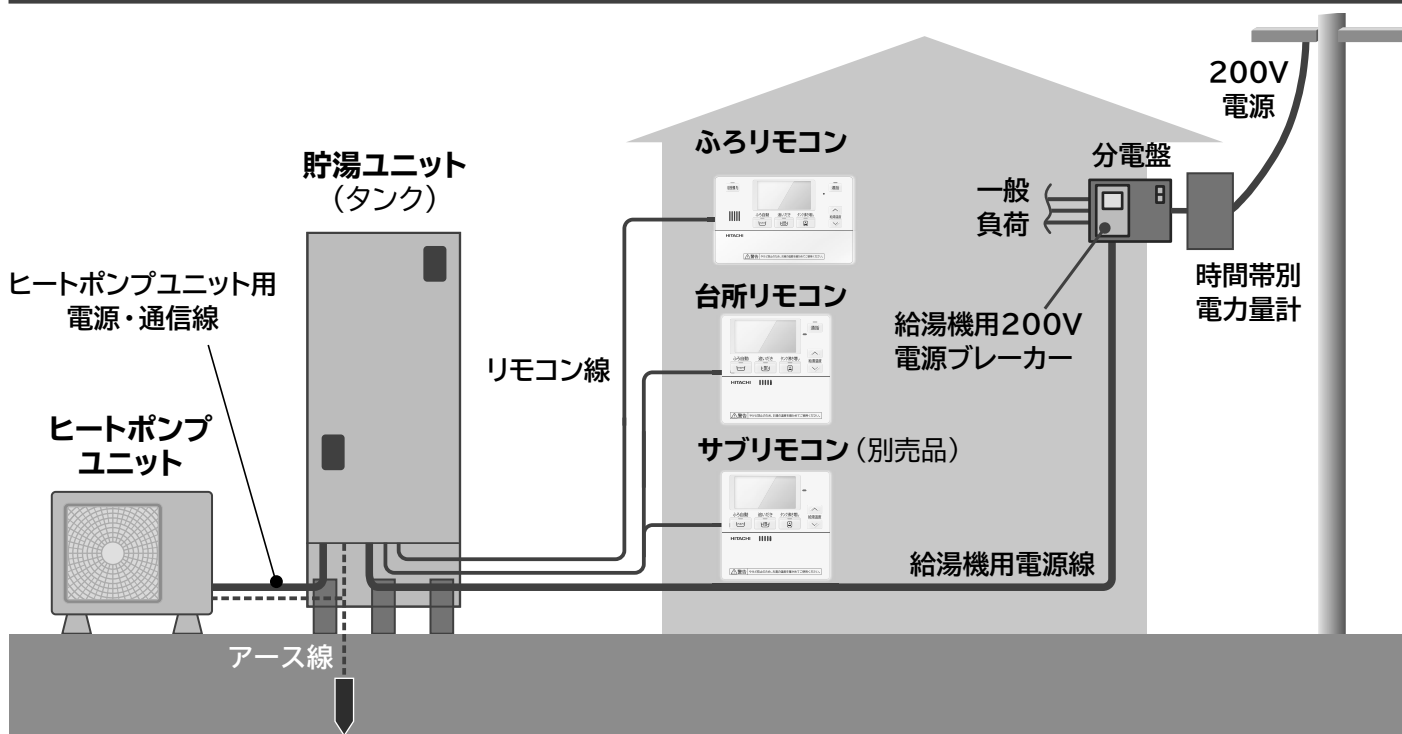

# 安全上のご注意

人身への危害、財産への損害を未然に防ぐためにお守りいただくことを、次のように区分して説明しています。本文中の注意事項についてもよくお読みのうえ、正しくお使いください。

●誤った使いかたをしたときに生じる危害や損害の程度を区分して説明しています。

●お守りいただく内容を絵表示で区分して説明しています。

## 危害や損害とその程度の区分



### 警告

この表示の欄は、「死亡または重傷を負うことが想定される」内容です。



### 注意

この表示の欄は、「重傷を負うことが想定されるか、または物的損害の発生が想定される」内容です。

## 絵表示の例



「警告や注意を促す」内容のものです。



してはいけない「禁止」内容のものです。



実行していただく「指示」内容のものです。

## 据付けの確認

### 警告



禁止

#### ヒートポンプユニットは屋内に設置しない

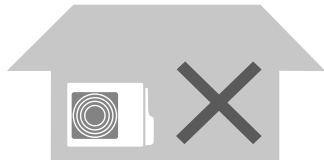

- 万一冷媒(CO<sub>2</sub>)が漏れると、酸欠により死亡、または重傷事故(脳機能障害等)に至ることがあります。



禁止

#### ヒートポンプユニットや貯湯ユニットの近くに、ガス類や引火物を置かない



- 発火の原因になります。



アース工事

#### アース工事がされていることを確認する

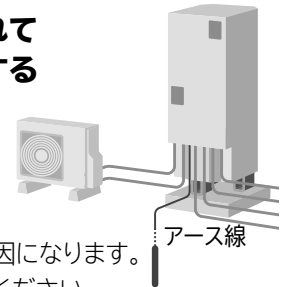

- 故障や漏電のときに感電の原因になります。販売店または工事店にご確認ください。



確認

#### シャワー水栓は必ずサーモスタット付混合水栓を使用する

- サーモスタット混合水栓を使用しないと、やけどの原因になります。

### 注意



禁止

#### ヒートポンプユニットの下に濡れて困るものを置かない

- 水滴が滴下する場合があります、汚損や故障の原因になることがあります。



確認

#### ヒートポンプユニットの周囲にはものを置いたり、落ち葉などがたまらないようにする

- 虫などが侵入し、発火、発煙または故障の原因になることがあります。

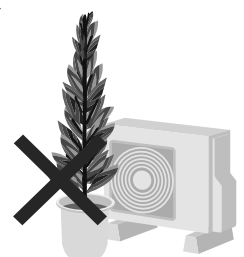

# 据付けの確認 (つづき)

## ⚠️ 注意



禁止

必ず、水道に規定の水質基準に適合した飲料可能な水を供給する

- ・水道水
- ・井戸水 (硬度 200mg / L、遊離炭酸 60mg / L 以下)

● 温泉水、純水、イオン交換水は使用しないでください。腐食による水漏れや配管詰まりの原因になることがあります。販売店、または工事店にご確認ください。



確認

各ユニットがアンカーボルトなどで固定されていることを確認する

貯湯ユニット……………脚3か所

上部固定金具 (別売品) 1か所

(2階以上に設置する場合はユニット上部も固定されているか確認する)

ヒートポンプユニット…脚4か所

● 地震などにより転倒して、けがをすることがあります。

設置床面が防水処理・排水処理されていることを確認する

● 水漏れが起きたときに、大きな損害につながる原因になります。

凍結防止対策がされていることを確認する → P.63

● 正しく工事されていないと配管が破損して水漏れややけどの原因になることがあります。

ご不明の場合は、お買い上げの販売店または工事店にご確認ください。

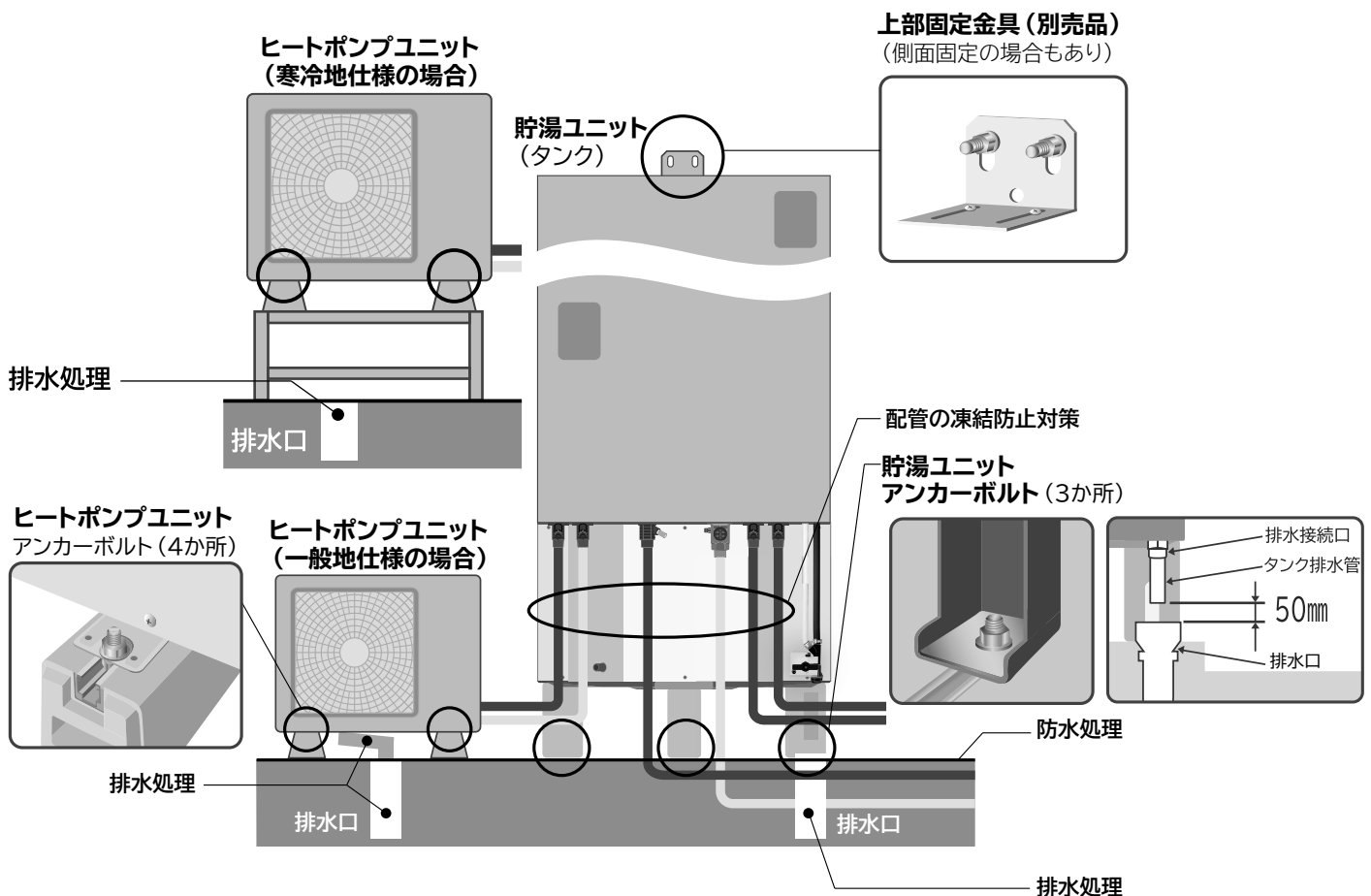





# 安全上のご注意 (つづき)

## 給湯機の使用



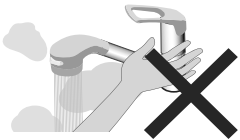







### 警告

#### ■給湯は

<p> <b>混合水栓のレバーやハンドル以外の部分に手を触れない</b></p> <p>●やけどの原因になります。</p> 	<p> <b>お湯を出し始める時は、必ず水を出しながらお湯を出す</b> → P.21</p> <p><b>確認</b></p> <ul style="list-style-type: none"><li>●お湯だけ出すと、熱いお湯でやけどしたり、洗面器などが破損する原因になります。</li></ul>
<p><b>お湯の使い始めは、しばらくお湯に触れない</b></p> <ul style="list-style-type: none"><li>●空気の混じった熱いお湯が飛び散り、やけどの原因になります。</li></ul> <p>特に朝の使い始めは、ご注意ください。</p>	<p><b>お湯の使用後は必ずお湯側から閉める</b></p> <ul style="list-style-type: none"><li>●水側を先に閉めると、再使用時に熱いお湯が出て、やけどの原因になります。</li></ul> → P.21 <p><b>給湯温度を変更するときは、ほかの場所で給湯していないことを確認してから行う</b></p> <ul style="list-style-type: none"><li>●やけどの原因になります。</li></ul>
<p> <b>お湯の温度を指先などで確認してから使用する</b></p> <ul style="list-style-type: none"><li>●シャワー使用時に、指先などで湯温を確かめないとやけどの原因になります。</li></ul> 	<p><b>停電中および復帰後にお湯を使うときは、湯温を確かめる</b> → P.61</p> <ul style="list-style-type: none"><li>●温度調整ができずに熱いお湯が出て、やけどの原因になります。</li></ul>

#### ■入浴、シルキー快泡浴は

<p> <b>「ふろ自動」「追いだき」「高温さし湯」「自動洗浄」時は、ふろ循環アダプターに体を近づけない</b></p> <ul style="list-style-type: none"><li>●熱いお湯が出て、やけどの原因になります。</li></ul> 	<p> <b>運転中にふろ循環アダプターの吸い込み口をふさがない</b></p> <ul style="list-style-type: none"><li>●ふろ循環アダプターに髪の毛が吸い込まれやすくなり、おぼれたり、けがの原因になります。</li></ul> <p><b>浴そうにお湯がないときは「追いだき」や「高温さし湯」をしない</b></p> <ul style="list-style-type: none"><li>●循環口から熱いお湯が出て、やけどの原因になります。</li></ul>
<p><b>運転中は浴そう内に潜らない</b></p> <ul style="list-style-type: none"><li>●ふろ循環アダプターに髪の毛が吸い込まれて、おぼれたり、けがの原因になります。特に、子どもの入浴には注意してください。</li></ul> 	<p> <b>浴そうのお湯の温度を指先などで確認してから入浴する</b></p> <p><b>確認</b></p> <ul style="list-style-type: none"><li>●入浴時に指先などで湯温を確かめないと、やけどの原因になります。</li></ul>  <p><b>「追いだき」や「高温さし湯」「自動洗浄」時は循環口から離れる</b></p> <ul style="list-style-type: none"><li>●循環口から熱いお湯が出て、やけどの原因になります。</li></ul>
<p><b>ふろ循環アダプターの吸い込み口カバーがゆるんだり、外したまま運転しない。</b></p> <ul style="list-style-type: none"><li>●ふろ循環アダプターに髪の毛が吸い込まれて、おぼれたり、けがの原因になります。</li></ul> 	<p> <b>「保温運転中」は循環口から離れる</b></p> <ul style="list-style-type: none"><li>●保温運転中も循環口から熱いお湯が出てきますのでご注意ください。</li></ul>



# 給湯機の使用(つづき)

## 警告

### ■ヒートポンプユニット、貯湯ユニット、配管などは

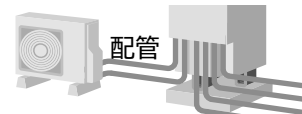
<p><b>禁止</b> ヒートポンプユニットの空気吸込口(アルミフィン)や吹出口は、触ったり隙間に指や棒などを入れない</p>  <p>●内部でファンが回転していることがあるため、けがの原因になります。 ●アルミフィンにさわると、けがの原因になります。</p>	<p><b>禁止</b> ヒートポンプユニットの配管に手を触れない</p>  <p>●やけどの原因になります。</p> <p><b>排水するタンクのお湯には手を触れない</b></p> <p>●やけどの原因になります。</p> <p><b>逃し弁点検時は排水するタンクのお湯には手を触れない</b></p> <p>●やけどの原因になります。</p>
--	---

### ■漏電遮断器は

**確認** 月に1度は動作確認をする → P.65



●故障のまま使用すると、感電や火災の原因になります。

**動作確認後は、操作カバーを閉じる**

●開けたままにして、雨やごみが入ると漏電や火災の原因になります。

**お手入れや点検時は、漏電遮断器を「OFF」にする**

●内部でファンが回転していることがあるため、けがの原因になります。

**漏電遮断器は濡れた手で操作しない**

●感電の原因になります。

### ■異常時は

**確認** 異常(こげ臭いなど)時は、漏電遮断器のスイッチを「OFF」にし、販売店または工事店に連絡する



●異常のまま使用すると、火災・感電・やけどの原因になります。

### ■逃し弁は

**確認** 年に2・3度は点検をする → P.66



●異常のまま使用すると、タンクや配管が破損したり、逃し弁から水漏れの原因になることがあります。

**点検後は、操作カバーを閉じる**

●開けたままにして、雨やごみが入ると漏電や火災の原因になります。

### ■修理などは

**禁止** 分解・修理・改造・移設しない

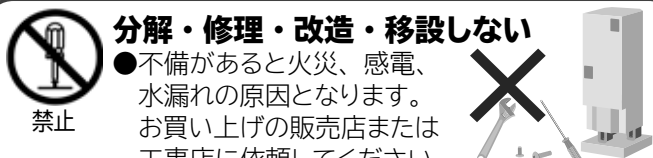

●不備があると火災、感電、水漏れの原因となります。お買い上げの販売店または工事店に依頼してください。

**貯湯ユニットの前パネルやヒートポンプユニットの電源カバーを開けない**

●感電の原因になります。

### ■その他

**確認** 非常用生活用水使用時は、湯温を確かめて熱に強い容器を使用する → P.60

●熱いお湯(最高90℃)がでます。やけどにご注意ください。ガラス容器などは熱により割れることがあります。

# 安全上のご注意（つづき）

## 給湯機の使用（つづき）



### 注意

#### ■給湯は



禁止

**朝一番や長期間使用していなかった時のお湯（水）は、飲用したり調理に使用しない**

- 朝一番やお出かけなどで長期間使用していなかった場合、お湯が出てくるまでの水（配管にたまっていた水）は、雑用水としてお使いください。
- 必ず水道法に規定の水質基準に適合した飲料可能な水をお使いください。
  - ・水道水
  - ・井戸水（硬度 200mg/L 以下、遊離炭酸 60mg/L 以下）

お湯に固形物や変色、濁り、異臭がある場合には、飲用には使用せず、直ちにお買い上げの販売店または工事店に点検を依頼してください。

#### ■シルキー快泡浴は



禁止

**ふろ循環アダプターの吹き出し口や吸い込み口をタオルや手足などでふさがない。**

- 水漏れや機器の故障の原因になります。

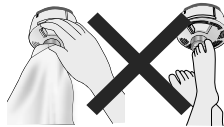

禁止

**水流を直接、目や耳にあてない。**

- 炎症をおこすおそれがあります。

**水流を身体と同じところに長時間あて続けない。**

- 体質によりかゆみができることがあります。

#### ■ヒートポンプユニット、貯湯ユニット、配管は



禁止

**ユニットに乗ったり、物を載せたり、配管に力を加えない**

- 落下・転倒などにより、けがの原因になることがあります。



禁止

**ヒートポンプユニットの据付台が、傷んだ状態のまま使用しない**

- ヒートポンプユニットの落下や転倒につながり、けがの原因になることがあります。

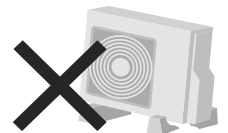

確認

**1か月以上使用しないときは、漏電遮断器のスイッチを「OFF」にして、貯湯ユニット、ヒートポンプユニット、配管のお湯（水）を抜く** → P.56

- 長期間使用しないと水質が変化し、飲用すると健康を害する原因になることがあります。



確認

**冬季、漏電遮断器のスイッチを「OFF」にするときは、貯湯ユニット、ヒートポンプユニット、配管のお湯（水）を抜く** → P.56

- 満水のまま漏電遮断器を「OFF」にすると、配管が凍結し水漏れや故障の原因になることがあります。

#### ■その他



禁止

**高圧洗浄機などで水洗いしたり、花瓶などの水が入った容器を載せたりしない**

- 漏電による火災や感電の原因になることがあります。



禁止

**タンク内の熱いお湯を直接排水しない**

- やけどや排水管の破損の原因になることがあります。

# 使用上のお願いとお知らせ

## 時間帯別電灯契約または季節別時間帯別電灯契約の契約内容を確認する

- 契約内容によって、電気料金が割安になる深夜時間帯が異なります。→P.70  
ご不明の場合は、お買い上げの販売店または工事店にお問い合わせください。

## 深夜時間帯でのお湯の多量使用は控える

- 深夜時間帯にお湯を多量に使うと、昼間時間帯でのお湯の沸き上げが増え、電気料金が割高になります。

## リモコンの時刻表示が、現在時刻になっているかを月に1度は確認し、ずれているときは現在時刻にする →P.81

- 現在時刻になっていないと、電気料金が割高になる場合があります。



## 蛇口やシャワーのお湯は、こまめに止める



洗っているときは  
止めましょう

- 流しっぱなしは、タンクのお湯を多く使い、昼間時間帯でのお湯の沸き上げが増え、電気料金が割高になります。

## 外気温が低いときは、浴そうのお湯を抜かない →P.62

- 浴そうのお湯を使って、ふろ配管の凍結防止運転を自動的に行います。浴そうにお湯がないと、ふろ配管が凍結することがあります。



## 浴そうを洗う時の洗剤のご使用について

- 強酸性の洗剤や塩素系の洗剤(カビ洗浄剤など)は機器の故障の原因になるので使用しないでください。

## ふろ循環アダプターの切替レバーの操作について

- シルキー快泡浴運転をする場合のみ、切替レバーを「入」にしてください。シルキー快泡浴運転終了後は、切替レバーを「切」にしてください。
- 切替レバーの操作は、ふろ循環アダプターから水流が出ていないときに行ってください。

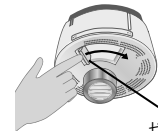

切替レバー

## お知らせ

### 停電中は、「給湯」「ふろ」機能とも使用できません。 →P.61

- タンクにお湯があっても、水しか出ません。

### 湯はりや給湯中に、ポンプの運転音がします。

- タンクのお湯を出すため、異常ではありません。→P.2

### 給湯中に給湯流量を変えたり、水道の圧力が変動すると、お湯の温度が変わることがあります。

- 湯はり中に給湯を使用すると、給湯のお湯の温度や流量が変わったり、湯はり時間が長くなったり、一時的に湯ほりを中断することがあります。→P.27

水質によっては、水に含まれる成分が浴そうに析出したり、混合水栓から出てきたりしますが、異常ではありません。

## 湯ほりをするときは、排水栓をしっかりと閉め、ふたをする →P.25

- 排水栓の閉め忘れは、自動検知し湯ほりを中止しますが、検知するまでのお湯が無駄になります。

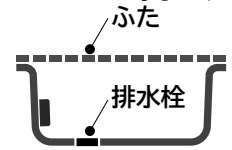

## 湯ほりをするときは、浴そうの残り湯をすべて抜く →P.28

- 残り湯があると、あふれる場合があります。



## 落雷により機器が誤動作するときは漏電遮断器のスイッチを「OFF」にする

- 直ちにお買い上げの販売店または工事店に点検を依頼してください。

## 入浴剤のご使用について

- ご使用いただける入浴剤の例
  - ・「バブ」「マイクロバブ」(「バブ」「マイクロバブ」は、花王(株)の登録商標です。)
  - ・「バスクリン」「きき湯」(「バスクリン」「きき湯」は、(株)バスクリンの登録商標です。)
  - ・「バスロマン」「温泡」(「バスロマン」「温泡」は、アース製薬(株)の登録商標です。)
- 入浴剤をご使用する場合の注意事項
  - ・入浴剤の使用説明書もよくご確認ください。
  - ・「自動洗浄」を必ず「入」にしてご使用ください。→P.26
- 次の入浴剤は機器の故障の原因となるので使用しないでください。
  - ・推奨品と同じシリーズの入浴剤でもお湯に溶かしたときに、乳白色系に濁るタイプの入浴剤(配管内の湯あかなどに付着した濁り成分が循環口のフィルター部分などに付着して目詰まりを起こし、誤動作が発生する場合があります。)
  - ・推奨品以外の発泡するタイプや硫黄、酸、アルカリ、塩分を含んだものおよび、お湯の濁るタイプやとろみ系、また、固形物が溶けないタイプの入浴剤、生薬など(葉・茎など固形のものなど)

# リモコンの操作ボタンと表示画面

## 台所リモコン (サブリモコン) の操作ボタンのはたらき

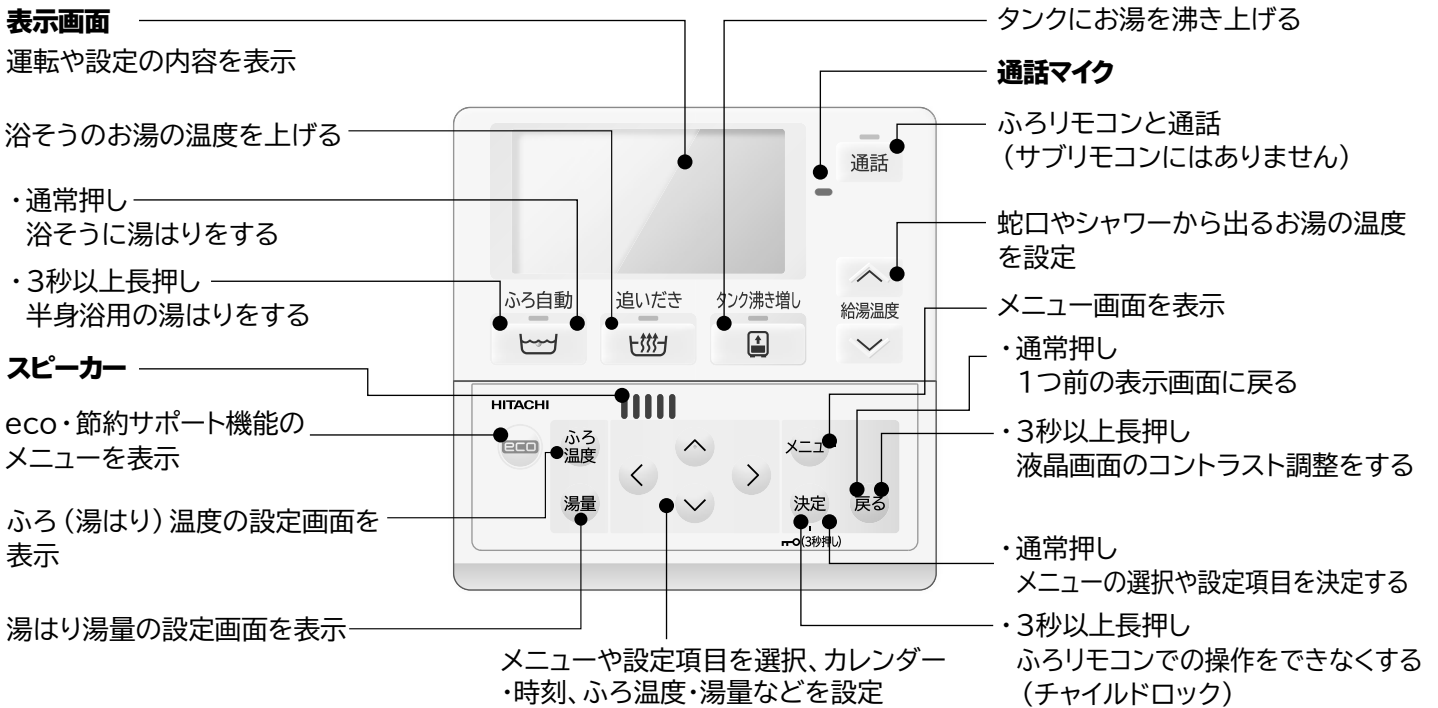

## 風呂リモコンの操作ボタンのはたらき

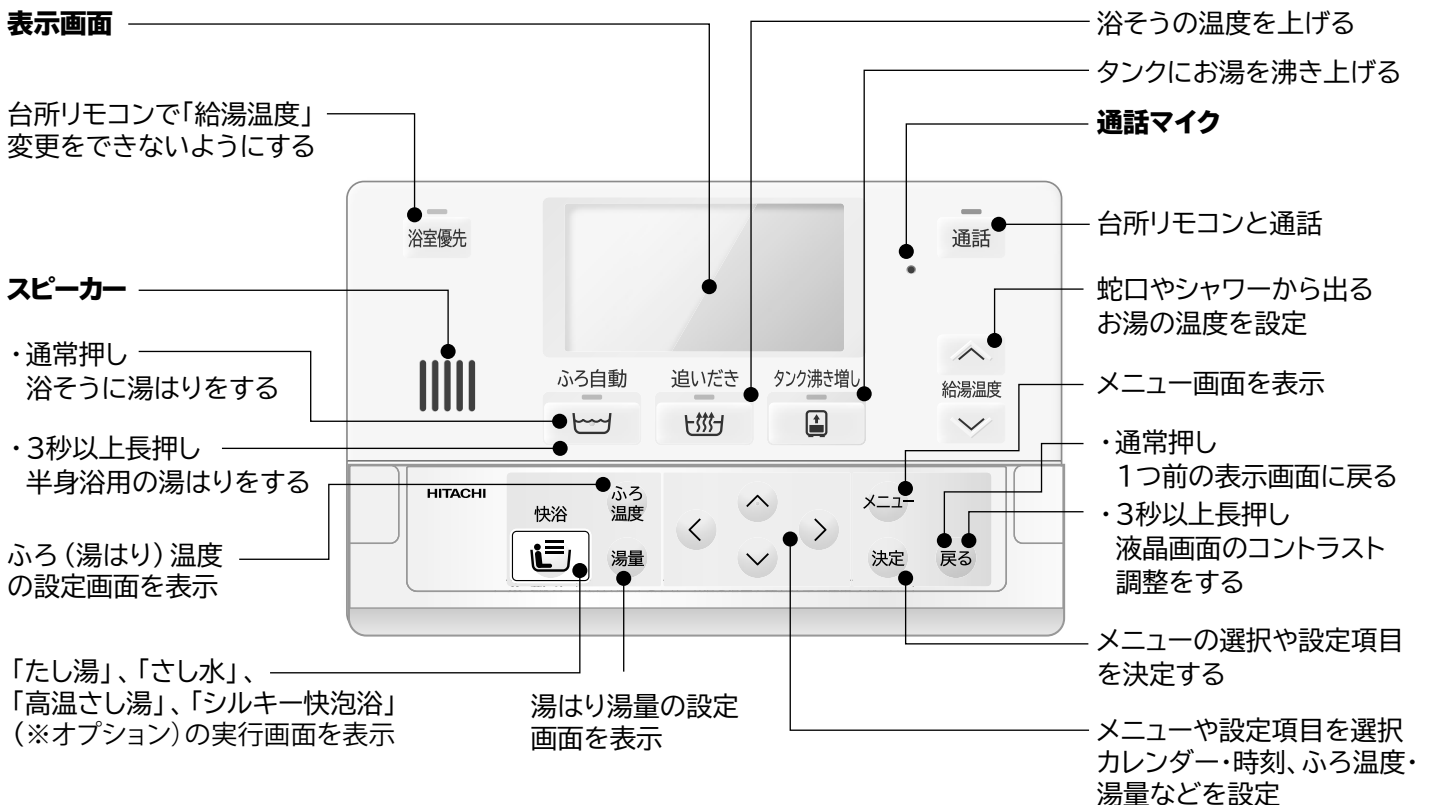

# 表示画面 (台所リモコン (サブリモコン)・ふろリモコン共通)

## ■表示画面の内容 (例)

●この表示画面は工場出荷時設定を基にした標準画面例です。表示内容は、設定や運転内容により変わります。

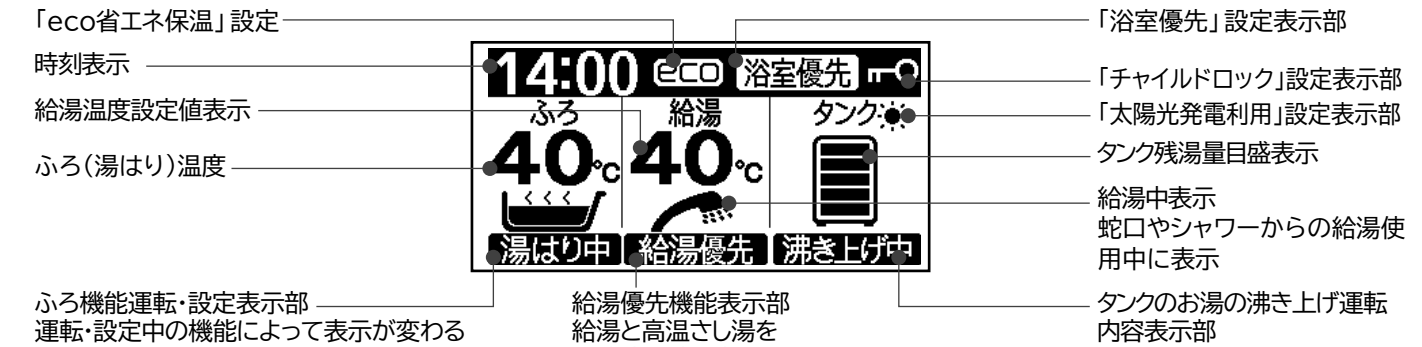

<b>湯はり中</b> →P.27 湯はり運転中	<b>高温さし湯中</b> →P.32 高温さし湯運転中	<b>沸き上げ中</b> →P.75 自動沸き上げ運転中
<b>高速湯はり中</b> →P.40 高速湯はり運転中	<b>保温あと200</b> →P.27 保温運転中	<b>沸き増し中</b> →P.51 タンク沸き増し運転中
<b>追いだき中</b> →P.29 追いだき運転中	<b>半身浴中</b> →P.42 半身浴湯はり運転中	<b>停止予約中</b> <b>沸上停止中</b> →P.53 不在時沸き上げ停止予約中/停止中
<b>たし湯中</b> →P.30 たし湯運転中	<b>ふろ予約</b> →P.41 湯はり終了時刻予約中	<b>満タン予約中</b> <b>満タン設定中</b> <b>満タン沸上中</b> →P.54 来客時満タン沸き上げ予約中/設定中
<b>さし水中</b> →P.31 さし水運転中	<b>凍結防止中</b> →P.62 凍結防止運転中	<b>沸き上げ禁止</b> →P.74 タンク沸き上げ禁止中
	<b>UVあと200</b> →P.33 きらりUVグリーン運転中	
	<b>快泡あと10分</b> →P.34 シルキー快泡浴運転中	

### お知らせ

- 表示画面のバックライトは、約1分以上ボタン操作をしないと、節電のため自動的に消灯します。いずれかのボタンを押すと再点灯します。バックライトだけを点灯させたいときは「戻る」ボタンを押してください。
- バックライトの点灯時間は変更することが出来ます。→P.82
- 表示画面の濃さ(コントラスト)は変更することが出来ます。→P.83
- 時刻表示の「:」は、バックライト点灯時は1秒間隔で点滅しますが、バックライト消灯時は点灯に変わります。

# リモコンの操作ボタンと表示画面（つづき）

## 操作ボタンの種類と基本動作

- 同じ名前のボタンは、どのリモコンでも同じ機能です。

### ■機能を運転するボタン

- このボタンは、1回押すと機能を運転し、運転中に押すと、運転を中止します。



### ■機能を設定するボタン

- このボタンは、1回押すと設定値が反転表示になり、設定値が変更できます。変更後約2秒間放置するか「決定」ボタンを押すと反転表示が戻り、設定が完了します。  
※このボタンで設定した内容は記憶されます。
- このボタンを押すと「たし湯」「さし水」「高温さし湯」の設定画面が表示され、それぞれの機能を選択することができます。  
オプション機能である「シルキー快泡浴」をご使用の場合は、「シルキー」が表示されます。
- このボタンは、1回押すと機能が設定され、再度押すと設定が解除されます。  
※このボタンで設定した内容は記憶されます。
- このボタンは、メニュー機能を設定するボタンです。「メニュー」ボタンを押して、メニュー画面を表示させ、設定したい機能を▲▼◀▶で選択し、設定します。「決定」ボタンを押すと設定が完了します。  
※このボタンで設定した内容は記憶されます。  
(記憶されない内容もあります)

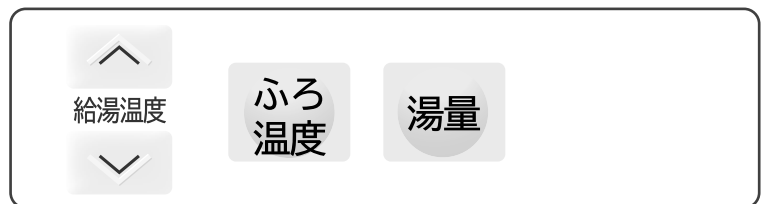

## ■給湯機の設定メニューを表示するボタン

- 「メニュー」ボタンを押すとメニュー画面が表示されます。メニュー画面には、下表のメニュー項目があります。
- メニューの表示は台所リモコン（サブリモコン）、ふろリモコンのどちらでもできます。

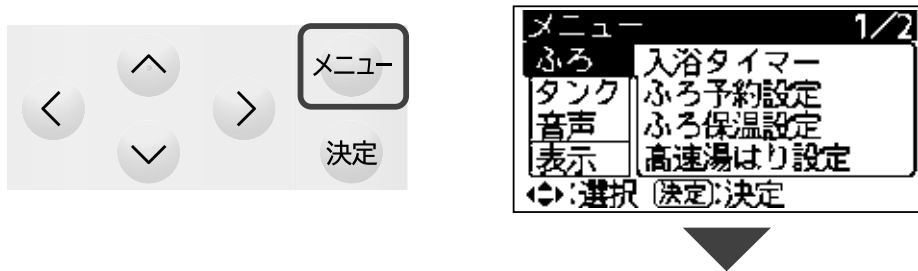

メニュー項目		機能内容	参照ページ
ふろ	入浴タイマー（ふろリモコンのみ表示）	入浴タイマーを行います。	→P.37
	ふろ予約設定	湯はり完了時刻を予約します。	→P.41
	ふろ保温設定	湯はり完了後に自動で行う保温運転の運転時間の設定、保温運転を「温度と湯量」または「温度のみ」に設定します。	→P.68
	高速湯はり設定	高速湯はり機能の設定をします。	→P.40
タンク	沸き上げ設定	沸き上げるお湯の量を設定します。	→P.75
	湯切れ防止/節約設定	湯切れ防止：昼間時間帯にタンクのお湯が減ると、自動的に沸き上げるお湯の量を設定します。 節約設定：湯切れ防止を運転させない時間帯を設定します。	→P.76
	不在/来客設定	不在時沸き上げ停止：お出かけの時など、不在時に給湯機の使用を休止する期間を予約します。 来客時満タン沸き上げ：来客時など、お湯の使用量を増加する期間を予約します。	→P.53 →P.54
	太陽光発電利用設定	太陽光発電利用機能の設定をします。	→P.77
音声	音声ガイド設定	音声ガイド機能の設定をします。	→P.79
	ガイド・操作音量設定	音声ガイド、操作音量の設定をします。	→P.79
	通話音量設定	通話の音量を設定します。	→P.80
	湯はり完了音設定	湯はり完了音の設定をします。	→P.80
表示	日付/時刻設定	日付や時刻の設定をします。	→P.81
	バックライト設定	バックライトの点灯するタイミングと、点灯時間を設定します。	→P.82
	液晶設定	液晶の表示方法を設定します。	→P.82
運転	循環洗浄運転	ふろ配管洗浄の運転をします。	→P.67
	凍結防止注水運転	ふろ配管凍結防止のための注水を実行します。	→P.63
	エア抜き（HPエア抜き 給湯エア抜き）	HP エア抜き：ヒートポンプユニットのエア抜き運転をします。 給湯エア抜き：給湯回路のエア抜き運転をします。	→P.58 →P.59
お知らせ	凍結防止注意	凍結防止注意のお知らせ機能を設定します。	→P.63
	循環洗浄時期	循環洗浄時期のお知らせ機能を設定します。	→P.67
システム	電力契約設定	電力契約の契約番号を設定します。	→P.69
	出荷時設定	各設定を工場出荷時の初期状態に戻します。	→P.84
その他	一括設定	給湯機を使用するにあたって必要な項目を一括設定します。	→P.20
	自動洗浄設定	ふろ自動洗浄機能の設定をします。	→P.20
	UVクリーン設定	きらりUVクリーン運転時間の設定をします。	→P.26
	シルキー快泡浴	シルキー快泡浴の設定をします。 ※シルキー快泡浴はオプション機能です。 ご使用の方のみ表示されます。	→P.36

# リモコンの操作ボタンと表示画面（つづき）

## ■給湯機の設定メニューを設定するボタン（設定の操作手順）

●設定は台所リモコン（サブリモコン）、ふろリモコンのどちらでもできます。一方のリモコンで設定すると、もう一方のリモコンも同じ設定になります。

●ここでは、台所リモコンでの設定操作手順を、「リモコン」の「バックライト設定」を例に説明します。

**準備**

**1** 台所リモコンの扉を開ける



**2** **メニュー** を押し、「メニュー」画面を表示させる

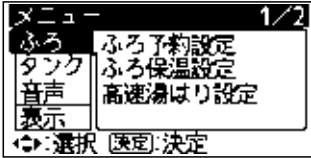

**1**

← ↑ → を押し、「表示」の「バックライト設定」を選択し

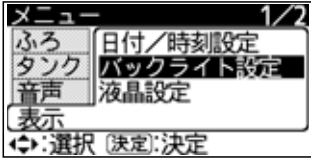

**決定** を押し ..... バックライト設定画面になります

**2**

← ↑ → を押し、バックライトの「点灯するタイミング」と「点灯時間」を選択し

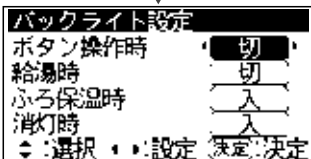

**決定** を押し

.....

設定完了

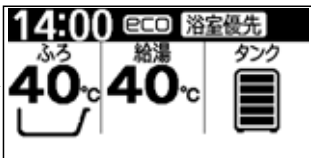

**3** リモコンの扉を閉める

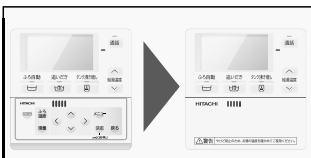

**お知らせ**

これ以降の操作手順説明では「リモコンの扉を閉める」の手順は省略します。

**ご注意**

扉を開閉するときには、リモコン本体と扉の隙間に指を挟まないようにご注意ください。特に子どもには十分ご注意ください。

**お知らせ**

操作手順 **2** の「決定」ボタンを押す前までは、

**戻る** を押しと、1つ前の画面に戻ります

**メニュー** を押しと、標準画面に戻ります



# タンク残湯量目盛表示の見かた

●残湯量目盛は、タンク内にある45℃以上のお湯の量の目安です。給湯や湯はりなどを  
 ときは、残湯量目盛を確認してください。目盛が足りないときは「タンク沸き増し」ボタンを  
 押して、目盛を増やしてからご使用ください。 → P.50

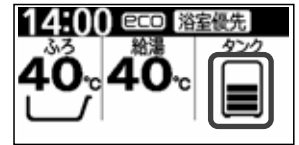

●実際に蛇口やシャワー、湯はりなどに使えるお湯の量は、タンクのお湯と水道水を混合する  
 ため、タンク内のお湯の量と異なります。  
 タンク内のお湯を、リモコンに設定されている給湯温度のお湯として何L使えるかが確認  
 できますので、参考にしてください。 → P.44

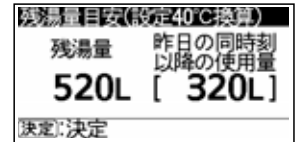

●タンクのお湯が少なくなると、表示や音声でお知らせします。

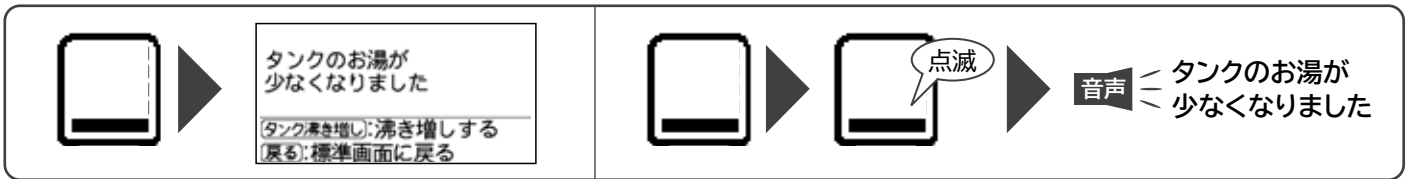

## 目盛表示と使えるお湯の量の目安

○：使用できます    ×：使用できません

目盛表示	タンク容量とタンク内のお湯の量の目安		使用できる・できないの目安	
	460L	370L	蛇口・シャワーからの給湯	湯はり・追いだし
	385L以上	295L以上	○	○
	225L以上	225L以上	○	○
	150L以上	150L以上	○	○
	75L以上	75L以上	○	×
	75L未満	75L未満	○	×
	20L未満	20L未満	×	×
	0L	0L	×	×

### お知らせ

- 目盛は、蛇口やシャワー、湯はりなどでお湯を使わなくても、自然放熱などで少なくなる場合があります。
- 目盛が全て表示されている場合でも、「湯切れ防止」を設定していると「沸き上げ」する場合があります。
- 目盛は約45℃以上のお湯の量を表示しています。  
 目盛が出ていても給湯温度の設定が高い(たとえば48℃)場合は、その設定より低い温度(たとえば46℃)のお湯が出ます。
- 7時～23時で目盛が1目盛点灯から点滅が変わるとき、「タンクのお湯が少なくなりました」の音声でお知らせします。その後の使用量に応じて「タンク沸き増し」を行ってください。 → P.50
- 深夜時間帯の沸き上げ運転中にお湯を使用した場合、満タンまで沸き上げができない場合がありますが、異常ではありません。

### システム型式とタンク容量

システム型式	タンク容量
BHP-FW46WD BHP-FW46WDK	460L
BHP-FW37WD BHP-FW37WDK	370L

# エコキュートの上手な使いかたポイント

より省エネで経済的にご使用いただくためのポイントを紹介します。

## ■上手にお湯を沸き上げる

エコキュートは、日々のお湯の使用量を自動的に学習し、その学習結果をもとに、深夜時間帯にお湯を沸き上げ、タンクにためますが、「沸き上げ設定」で、多めに沸き上げるか、少なめに沸き上げるかを選ぶことができます。

まずは、少なめに沸き上げる「おまかせ節約」に設定して使用します。 →P.75

- 「おまかせ節約」は、昨日までの7日間の平均使用量を沸き上げる設定です。
- 工場出荷時は「おまかせ節約」が設定されています。「沸き上げ設定」で確認してください。

ときどき使用湯量目安、残湯量目安、使用実績を確認します。 →P.44

- いつもに比べてお湯を使い過ぎていないか、いつものペースでお湯を使うとタンクのお湯が不足しないかを調べます。
- 「使用湯量目安」は、本日これまで使ったお湯の量と、昨日と昨日までの6日間の平均使用湯量の目安で、同時刻と1日分を表示します。使用湯量は、リモコンの給湯温度設定値で換算しています。
- 「残湯量目安」は、本日これから使えるお湯の量の目安です。現在の残湯量と昨日の同時刻以降に使ったお湯の量を表示します。残湯量は、リモコンの給湯温度設定値で換算しています。
- 「使用湯量確認」は、昨日までの7日間の日々のお湯の使用量を表示します。給湯温度42℃のお湯として換算しています。

	15:23	1日分
本日	290L	-
昨日	480L	800L
週平均	500L	850L

残湯量	昨日の同時刻以降の使用量
520L	320L

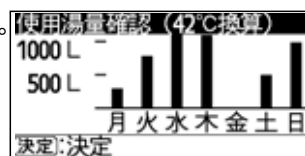

▶ タンクのお湯が足りそうなときは、「おまかせ節約」のまま使用します

- お湯がたくさん余りそうなときは、「湯切れ防止設定」を「切」にします。 →P.76

▶ タンクのお湯が、足りなくなりそうなときは、「タンク沸き増し」ボタンを押してお湯を沸き上げます。 →P.50

1時間で使えるようになるお湯(約40℃)の量の目安

約120L(冬季)～約240L(夏季)

タンク沸き増し



▶ タンクのお湯が、頻繁に足りなくなるときは、「おすすめ設定」を確認して、設定を変更します。 →P.45

- 「おすすめ設定」は、「沸き上げ」と「湯切れ防止」のおすすめ設定をお知らせします。現在の設定(黒地に白文字)におすすめマークが付いていないときは、おすすめマークの付いた設定に変更します。
- お湯の使いかたが変わったときは、再度「おすすめ設定」を確認します。

沸き上げ設定	おすすめ
おまかせ節約	おすすめ
おまかせ多め	

## ■上手に機能を使い、上手にお湯を使う

エコキュートにはいろいろな機能があります。上手に使い、上手に節約しましょう。

「沸き上げ設定」を「おまかせ節約」に設定すると、無駄がないよう少なめに沸き上げます。 → P.75

お湯の量が十分で沸き上げが必要ない場合は、「湯切れ防止設定」を「切」にしましょう。

●無駄な沸き上げを行わず節約につながります。

→ P.76

最後にお湯を使う時間が決まっている場合、「湯切れ防止」の「節約設定」を有効にすることをおすすめします。

●設定した時刻以降の「湯切れ防止」による沸き上げを休止し、深夜時間帯に沸き上げることで電気料金が節約できます。

→ P.76

旅行などで不在となるときは、「不在時沸き上げ停止」で沸き上げの休止を設定しましょう。

●蛇口やシャワーなどでお湯を1日使わなくても、タンクのお湯の温度が自然放熱などの影響で下がるため、自動的に沸き上げを行います。ただし、「沸上停止」中は沸き上げを行わず、節約につながります。

→ P.53

蛇口やシャワーは出しっぱなしにせず、こまめに止めましょう。

入浴時刻に合わせて湯はりをしましょう。できるだけ続けて入浴して、保温時間を短くしましょう。

●「追いだき」などの回数が少なくなり、タンクのお湯の節約につながります。

入浴していないときは、浴そうのふたはきちんと閉めましょう。

●わずかな隙間からでも熱が漏れ無駄につながります。

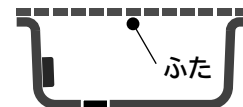

→ P.28

浴そうのお湯を温めるときは、「高温さし湯」を使いましょう。

●「ふろ自動」や「追いだき」よりもタンクのお湯を節約できます。

→ P.32

浴そうのお湯は、昨日の残り湯を沸かし直すより、新たに湯はりしましょう。

●タンク内の温度低下が大きく、湯切れしやすくなります。

「使用湯量目安」や「残湯量目安」、「使用湯量確認」を確認し、節約の目安にしましょう。

	15:23	1日分
本日	290L	-
昨日	480L	800L
週平均	500L	850L

【決定】:決定

残湯量	昨日の同時刻以降の使用量
520L	[ 320L ]

【決定】:決定

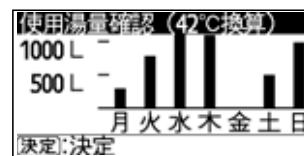

→ P.44

普段と異なるお湯の使いかたをする(お湯を多く使用する)場合

<例> (1) 2人で使用していたが、盆、正月に子どもが帰省してお湯の使用量が増える  
(2) 前日より急にお湯の使用量が増える

●タンク残湯目盛を確認し、お湯が不足する可能性がある場合、「タンク沸き増し」をします。

→ P.16

→ P.50

●沸き上げ設定を「おまかせ多め」に変更する、または「来客時満タン設定」に変更する、

→ P.54

または「湯切れ防止」設定を「全量」へ変更します。

→ P.75

→ P.76

シャワーアラームを設定してシャワーの使用時間と使用量を確認し、お湯を使い過ぎないようにしましょう。

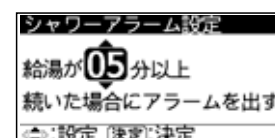

→ P.46

# はじめてご使用のときの確認と設定

## 給湯機とリモコンの確認

### 1

#### 給湯機が使える状態になっているかを確認する

- 1 貯湯ユニットのタンク専用止水栓が「開」になっているか？ → P.4
- 2 貯湯ユニットのタンクが満水になっているか？ → P.57
- 3 200V電源ブレーカーのスイッチが「ON」になっているか？ → P.4
- 4 貯湯ユニットの漏電遮断器のスイッチが「ON」になっているか？ → P.3

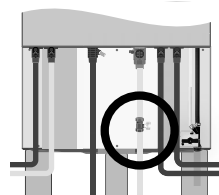



タンク専用止水栓は、工事により取付位置が異なるため、ご不明の場合は、お買い上げの販売店、または工事店にお問い合わせください。

逃し弁のレバーを上げて、タンク排水管から水が連続で出たら満水です。

### 2

#### リモコンが使える状態になっているかを確認する

- 1 表示画面に表示が出ているか？
- 2 表示画面にバックライトが点灯するか？  
 給湯温度 を押すと点灯します  

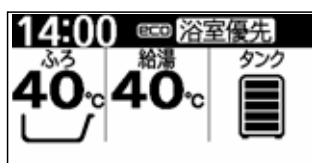
- 3 表示画面が見にくくないか？  
見にくい場合は、コントラストレベルを調整します。 → P.83



表示が出ていない、バックライトが点灯しない場合は、お買い上げの販売店または、工事店にお問い合わせください。

バックライトは、約1分間ボタンを押さないと、自動的に消灯します。点灯している時間は、変更できます。

### 3

#### リモコンの表示内容を確認する

- 1 時刻表示が現在時刻になっているか？  
現在時刻になっていないときは、現在時刻にします。 → P.81
- 2 残湯量目盛が表示されているか？  
表示が下のような状態の場合はお湯が使えません。 → P.16



台所リモコンの「タンク沸き増し」ボタンを押して沸き上げを行い、目盛を増やします。 → P.50



時刻表示が現在時刻とずれていると、電気料金が割高になる場合があります。

#### 「音声ガイド」機能

リモコンには「音声ガイド」機能があり、設定内容などを音声でお知らせします。ガイド内容には「しんせつ」「標準」「切」のモードがあります。本取扱説明書は、工場出荷時設定の「しんせつ」モードで説明しています。

# 給湯機・リモコンに必要な項目の一括設定

- 給湯機を使用するためには、右記の項目の設定が必要です。
- ここでは右記項目を連続で設定できる「一括設定」の操作手順を説明します。各項目の設定内容の詳細は、各項目詳細説明ページをご覧ください。
- 給湯温度やふろ温度、湯量の設定は、給湯機をお使いになりながら設定してください。
- 設定は台所リモコン(サブリモコン) 風呂リモコンのどちらでもできます。一方のリモコンを設定すると、もう一方のリモコンも同じ設定状態になります。

電力契約設定	日付設定
沸き上げ設定	時刻設定

## お知らせ

オプション機能である「シルキー快泡浴」をご使用の場合は、「シルキー快泡浴」の設定が表示されます。

電力会社との契約内容に合った「契約番号(日立固有の番号)」を設定します。違った番号を設定すると、電気料金が割高になる場合があります。マニュアル設定が設定されているときは →P.69、この画面は表示せずに沸き上げ設定画面になります。

タンクに沸き上げるお湯の設定です。使いはじめは、深夜時間帯の「沸き上げ量」は「おまかせ節約」に設定、昼間時間帯の「沸き上げ量」は「少量」に設定し、しばらく使い、タンクのお湯の過不足に応じて、設定を見直します。

**準備** リモコンの扉を開け、メニュー ボタンを押す

---

**1** を押し、「その他」の「一括設定」を選択し を押す 電力契約設定画面になります

---

**2** を押し、電力の「契約番号」を設定し →P.70 を押す 沸き上げ設定画面になります

---

**3** を押し、深夜時間滞の「沸き上げ量」を設定し →P.75 を押す 日付/時刻設定画面になります

---





**4** を押し、「年」「月」「日」を選択しながら →P.81 を押し、現在年月日を設定し を押す 時刻設定画面になります

---

**5** を押し、「時」「分」を選択しながら →P.81 を押し、現在時刻を設定し を押す .....▶ 自動で標準画面に戻ります

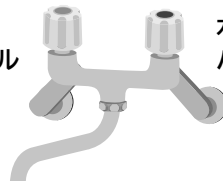
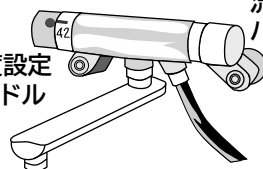
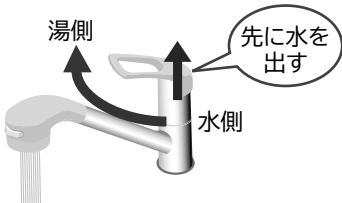
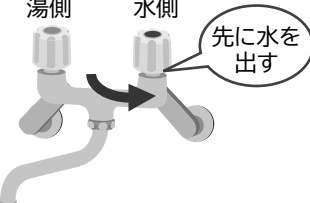
# 混合水栓（蛇口）の種類と正しい使いかた

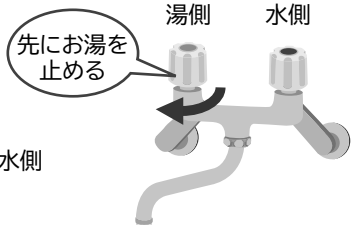
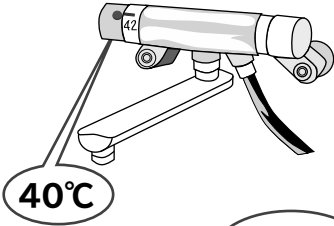
●ご家庭の各給湯場所の混合水栓（蛇口）には下表のような種類があります。それぞれの特徴をよく理解して、正しく、安全にお使いください。

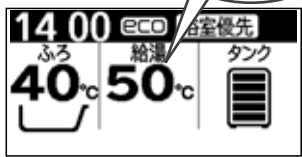
種類	シングルレバー	ツーハンドル	サーモスタット付
外観	レバー 	湯側ハンドル 水側ハンドル 	温度設定ハンドル 流量ハンドル 
操作のしかた	レバーを上下させて流量調節を、レバーを左右に操作して温度を調節する。	湯側、水側それぞれのハンドルを回して、温度、流量の調節する。	温度設定ハンドルを回し、温度を設定、流量ハンドルを回して流量を調節する。
使用場所	シャワーのない台所流しや洗面台の混合水栓に向いている。		浴室などのシャワー付混合水栓は、安全のため、必ずこの水栓をご使用ください。
正しい使いかた	<p><b>■給湯するときは</b> 先に水を出してから、ゆっくりとお湯を出し、適温にする。</p>   <p>先にお湯を出すと、ほかの場所で設定温度を変更している場合もあり、高温のお湯が出たり、飛び散ることがあります。</p> <p><b>■給湯を止めるときは</b> 先にお湯を止めてから、水側にする。</p>  		<p>混合水栓設定の温度のお湯を出す場合は、リモコンの設定温度を約10℃高くする。</p>    <p>※サーモスタット付混合水栓は、給湯機からのお湯に水を混ぜて設定温度のお湯にする構造です。そのため混合水栓と給湯機の設定温度が同じ場合は混合水栓からのお湯の温度は低くなります。</p>

## 警告



禁止

給湯時は、レバーやハンドル以外の部分  
に手を触れない

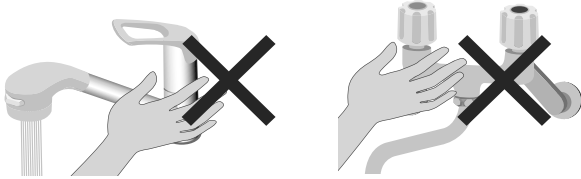

高温のお湯の使用時や使用直後は、熱くなっており、  
やけどするおそれがあります。

### ■適度な流量で使う

- 流量が少ないと、温度が不安定になったり、水が出たりします。
- 流量が多かったり、2ヶ所で同時に使うと、温度が低くなることがあります。その場合は、混合水栓を少し閉めてください。

### ■給湯中の次のような操作は、操作後に設定温度のお湯になるまでにしばらく時間がかかることがあります。

設定温度の変更 / 流量の変更 / 給湯を止めたあとの再給湯

# 「給湯」を使う

## 台所や洗面所などの蛇口からお湯を使う

### 1 給湯温度を確認する

(この表示は40℃が設定されています)

#### ●給湯温度を変えるときは

「浴室優先」が表示されてるときは

・ふろリモコンだけが給湯温度を変えられます → P.24

「浴室優先」が表示されていないときは

・どのリモコンでも給湯温度が変えられます



給湯温度の設定範囲

低温(水温)、35℃~48℃(1℃刻み)、50℃、55℃、60℃

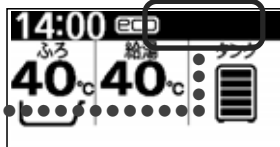
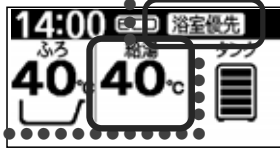

### お知らせ

給湯中は表示画面に給湯中のマークが表示します。給湯中にバックライトを点灯することができます。 → P.82



### ご注意

「浴室優先」が表示されていない場合の給湯温度の変更は、浴室でシャワーを使っていないことを確認してから行ってください。

### 2 混合水栓(蛇口)を開く

先に水を出し、ゆっくりとお湯を出す 指先などで温度を確かめてから使う → P.21

## 浴室でシャワーを使う

### 1 「浴室優先」が表示されていることを確認する

表示されていないときは、「浴室優先」を設定する → P.24



### 2 給湯温度を確認する

(この表示は40℃が設定されています)

#### ●給湯温度を変えるときは

ふろリモコンの  給湯温度  を押す

給湯温度の設定範囲

低温(水温)、35℃~48℃(1℃刻み)、50℃、55℃、60℃



給湯温度の設定が 50℃・55℃・60℃の場合やけどに注意していただくために下のような音声と表示でお知らせします。

設定しました  
音声 熱いお湯が出ます  
ご注意ください



### ご注意

シャワー使用時は、安全のため「浴室優先」を設定してください。シャワー使用中に台所リモコンやサブリモコンで給湯温度を変更されることを防ぎます。

### 3 シャワーを出す

先に水を出し、ゆっくりとお湯を出す 指先などで温度を確かめてから使う → P.21



### お知らせ

シャワーアラームを設定しておくことでシャワーの使用時間とお湯の使用量が確認できます。 → P.46



# 「浴室優先」と「チャイルドロック」の使いかた

## ■浴室優先

- 「浴室優先」は、浴室でシャワー使用中にシャワーの温度が変更されるのを防ぐため、ふろリモコン以外のリモコンでは給湯温度やふろ温度の変更をできないようにするための機能です。(工場出荷時は「浴室優先」が設定されています)
- 浴室でシャワーを使うときは安全のために「浴室優先」を設定してください。台所リモコン(サブリモコン)で給湯温度を変更する場合は「浴室優先」を解除してください。
- 設定・解除はふろリモコンで行います。

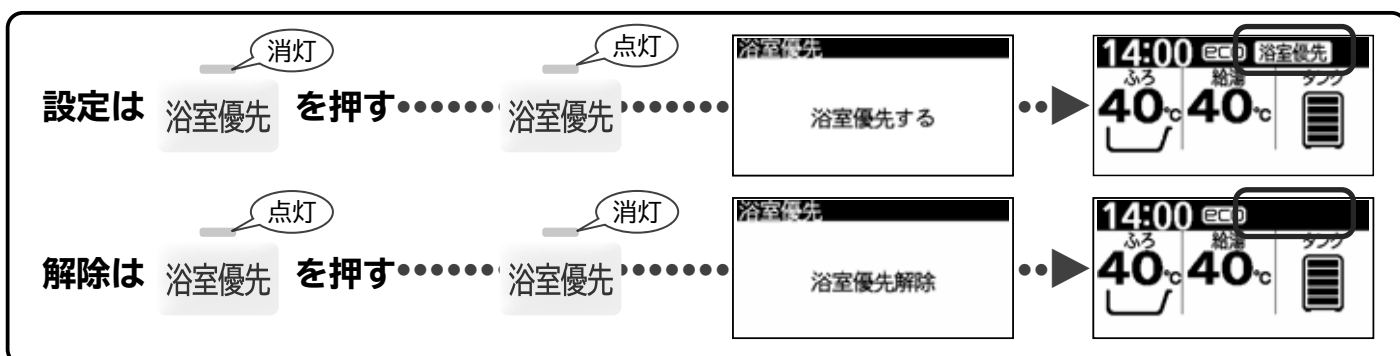

### お知らせ

- 「浴室優先」が設定されているときに台所リモコン(サブリモコン)の「給湯温度」ボタンを押すと、表示で、「浴室優先中」をお知らせします。
- 「浴室優先」を設定や解除しても給湯温度やふろ温度は変わりません。

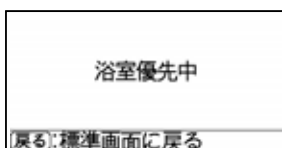

## ■チャイルドロック

- 「チャイルドロック」は、入浴している人(特に子ども)が設定温度などを変更することを防ぐため、ふろリモコンの操作をできないようにするための機能です。(工場出荷時は「チャイルドロック」は設定されていません)
- 設定・解除は台所リモコン(サブリモコン)で行います。

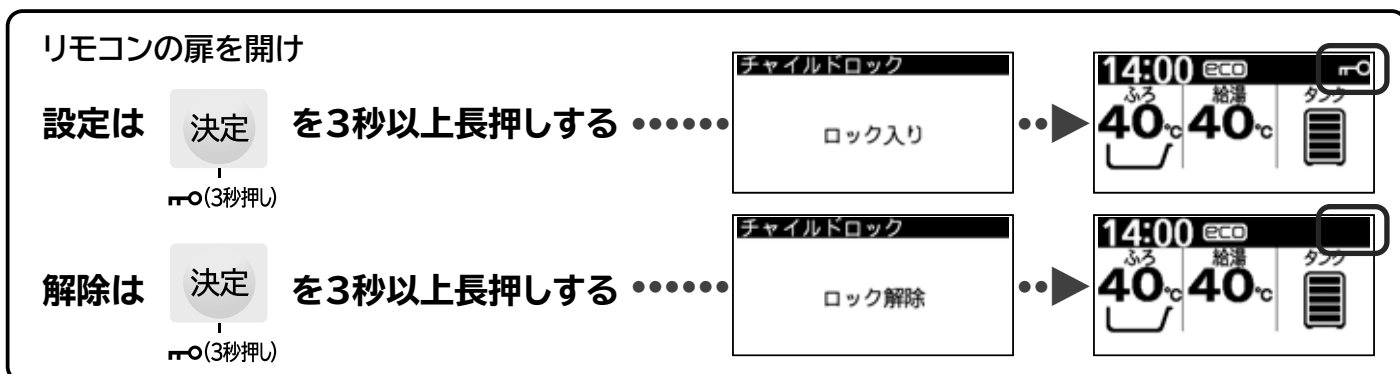

### ご注意

「チャイルドロック」を設定すると、「浴室優先」は解除されます。台所リモコン(サブリモコン)で「給湯温度」を変更するときは、浴室でシャワーを使っていないことを確認してください。





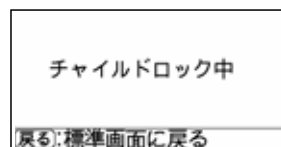

### お知らせ

「チャイルドロック」が設定されているときに、ふろリモコンの操作ボタンを押すと、表示で「チャイルドロック中」をお知らせします。

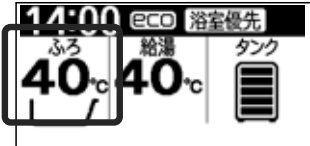
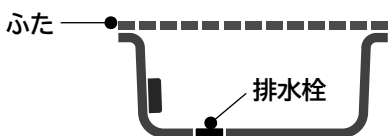

# 「ふろ」を使う

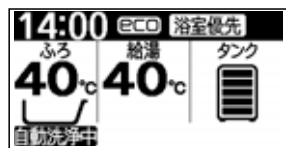
## 湯はりから、ふろ自動運転後までの操作・運転の流れ

操作・運転の流れ		参照ページ
準備	<p>次の項目の確認・設定をします</p> <ul style="list-style-type: none"> <li>●ふろ温度（標準画面）</li> <li>●ふろ湯量（湯量ボタン）</li> <li>●ふろ配管の「自動洗浄」（自動洗浄設定）</li> </ul> 	→ P.26
	<ul style="list-style-type: none"> <li>●「保温」運転の内容</li> </ul>	→ P.68
	<p>浴そうの「排水栓」と「ふた」をします。</p> 	
<p>「ふろ自動」運転</p> <p>「湯はり」運転</p>	<p>ふろ自動</p> <p> を押す</p> <ul style="list-style-type: none"> <li>●「自動湯はり」運転がはじまります。</li> </ul>  <p>「自動湯はり」運転中の表示</p> <div style="border: 1px solid black; padding: 5px; margin: 10px 0;"> <p style="text-align: center;"><b>警告</b></p> <p style="text-align: center;"> <b>湯はり中は入浴しない</b></p> <p style="text-align: center;">高温のお湯が出て、やけどするおそれがあります。</p> <p style="text-align: center;">禁止</p> </div> <ul style="list-style-type: none"> <li>●設定された温度と湯量に湯はりされると、「自動湯はり」運転は自動的に終了します。「自動湯はり」運転が終了すると、入浴ができます</li> </ul>	→ P.27
<p>「保温」運転</p>	<p>「保温」運転が設定されていると、自動的に「保温」運転に切り替わります。</p>  <p>「保温」運転の残り時間表示</p> <p>「保温」運転中の表示</p> <ul style="list-style-type: none"> <li>●「保温」運転中は、設定された温度と湯量を保つ運転を自動的に行います。</li> <li>●保温運転時間が終了すると、「保温」運転（「ふろ自動」運転）は自動的に終了します。</li> <li>●「保温」運転中に入浴が終了したときは、「保温」運転（「ふろ自動」運転）を中止してください。タンクのお湯の節約につながります。</li> </ul>	→ P.28
「ふろ自動」運転終了後	<p>ふろ配管の「自動洗浄」運転</p> <ul style="list-style-type: none"> <li>●「自動洗浄」が設定されていると、浴そうのお湯を排水したときに、ふろ循環アダプターの上付近までお湯が減ると約2分後に約8Lの水（お湯）をふろ配管に流し、自動洗浄します。洗浄中は、ふろ循環アダプターから水（お湯）がでます。</li> </ul>  <p>「自動洗浄」運転中の表示</p>	→ P.26
	<p>ふろ配管の「凍結防止」運転</p> <ul style="list-style-type: none"> <li>●冬季は、浴そうのお湯を残しておきます。外気温が下がると、浴そうのお湯でふろ配管の「凍結防止」運転を自動的に行います。</li> </ul>  <p>「凍結防止」運転中の表示</p>	→ P.62

# 「ふろ温度」「湯量」「自動洗浄」の確認・設定のしかた

## ■「ふろ温度」「湯量」

- 浴そうに湯はりするお湯の温度と湯量の設定です。
- 設定は台所リモコン(サブリモコン)、ふろリモコンのどちらでもできます。一方のリモコンを設定すると、もう一方のリモコンも同じ設定状態になります。「浴室優先」「チャイルドロック」中は、片方のリモコンのみ、ふろ温度の変更が可能です。 → P.24

### ふろ温度を確認する .....

(工場出荷時は40℃が設定されています)

- ふろ温度を変えるときは  
リモコンのふたを開け



ふろ温度 を押し ↑ を押し  
↓ を押し

ふろ温度の設定範囲 ⇒ 低温(水温)、  
35℃~48℃(1℃刻み)



### 湯量を確認する .....

リモコンの湯量 を押し。

ふろ初期設定済の場合、浴そう形状から求めた標準湯はり量が表示されます。  
(浴そうの形状により異なります。)

ふろ初期設定が未実施の場合は、---Lが表示されます。

- 湯量を変えるときは  
ふろリモコンのふたを開け



湯量 を押し ↑ を押し  
↓ を押し

湯量の設定範囲 ⇒ 最小湯はり量  
(ふろ循環アダプターの上端付近の湯量) ~ 400Lの20L刻み  
(数値が大きくなるほど湯量が多くなります。)



### お知らせ

最小湯はり量(ふろ循環アダプターの上端付近の湯量) ~ 400Lの20L刻みで湯量を増減しますが、水位は、浴そうの形状などにより均等にならない場合があります。

## ■「自動洗浄」

- 「ふろ自動」運転終了後、浴そうのお湯を排水したときに、ふろ配管の洗浄運転を自動的に行うようにする設定です。
- 「自動洗浄」が設定されていると、浴そうのお湯を排水したときに、ふろ循環アダプターの上付近までお湯が減ると約2分後に約8Lの水(お湯)をふろ配管に流し、自動洗浄します。洗浄中は、ふろ循環アダプターから水(お湯)がでます。

### 自動洗浄を確認する .....

メニュー内「その他」の「自動洗浄設定」で機能の「入」「切」を確認できます。

(工場出荷時は「自動洗浄」を行うように設定されています)

- 解除するときは

「メニュー」内「ふろ」の「自動洗浄設定」で「切」を設定します。

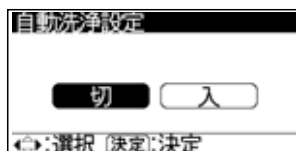
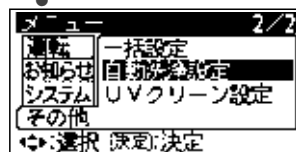

### お知らせ

「きらりUVクリーン」や「凍結防止」の運転中は、自動洗浄が設定されていても運転しない場合があります。

### お知らせ

自動洗浄は、「ふろ自動」ボタンを押して湯はりした場合に運転します。  
混合水栓(蛇口)から直接湯はりした場合は運転しません。

# 「ふろ」を使う (つづき)

## 「ふろ自動 (湯はり保温)」運転の操作と運転内容

- 「ふろ自動」運転による、「湯はり」・「保温」運転の操作と表示の内容です。
- 湯はりには「標準湯はり」と「高速湯はり」の2種類の湯はり方法があります。(「高速湯はり」の方法 →P.40)
- 運転は台所リモコン(サブリモコン)、ふろリモコンのどちらでもできます。  
一方のリモコンを運転すると、もう一方のリモコンも同じ運転状態になります。
- 給湯機の使用開始から最初の5回の湯はりは、浴そうの大きさを計測しながら湯はりを行います。湯はり中は、浴そうのお湯を抜いたり、多量にくみ出したりすると、正しい浴そうの大きさを計測できません。
- 給湯機の使用開始から最初の5回の湯はりで、残り湯がある状態で湯はりを行うと正しい浴そうの大きさを計測できないため、浴そうの大きさを計測しながらの湯はりを行いません。最初の5回の湯はりは残り湯をすべて抜いてから行ってください。

排水栓の閉じ忘れがあると、湯はり運転を自動的に中止し、下記の点検表示でお知らせします。

→P.86

ふろ栓確認  
メニューボタンを3秒以上  
長押しすると点検表示を  
解除できます。  
既定:決定

### お知らせ

給湯機の使用開始から最初の5回の湯はりは、浴そうの大きさを計測しながら湯はりを行います。最初の5回の湯はり開始時には、下記のお知らせ表示と音声によりお知らせします。

ふろ自動 運転開始  
最初の5回は、浴そうの  
大きさを計測しながら  
湯はりをします  
あと5回

### お知らせ

湯はりに「給湯」を使うと、湯はり時間が長くなったり、一時的に湯はりを中断することがあります。

「自動湯はり」は、湯はりしたお湯の温度や湯量を確認するため、一時的に湯はりを中断することがあります。

タンクのお湯の温度が低い場合、残湯量目盛があっても、設定温度・湯量に湯はりされない場合があります。そのときは音声でお知らせしますので、「タンク沸き増し」をしてください。

→P.50

夏季など水温が高い場合、低い温度・湯量設定で湯はりすると、設定湯量より多い量に湯はりされる場合があります。

### お願い

「保温」運転中は、浴そうのお湯を多量にくみ出したり、抜いたりしないでください。浴そうのお湯がふろ循環アダプター付近まで下がると下記が表示され、運転を中止することがあります。

→P.86

ふろ栓確認  
メニューボタンを3秒以上  
長押しすると点検表示を  
解除できます。  
既定:決定

残湯量目盛が表示されていてもタンクに60℃以上のお湯がないと、「保温」ができなかったり、途中で停止することがあります。その時は「タンク沸き増し」をしてください。 →P.50

### お知らせ

保温運転終了後に、浴そうのお湯をくみ出したりして、お湯がふろ循環アダプター付近まで下がると、自動洗浄運転をする場合があります。

### 浴そうの準備をします →P.28

ふろ自動



を押します

- ボタンのランプが点灯、音声と表示でお知らせし、「自動湯はり」をはじめます。
- ボタンのランプは、湯はり中は点滅、保温中は点灯します。

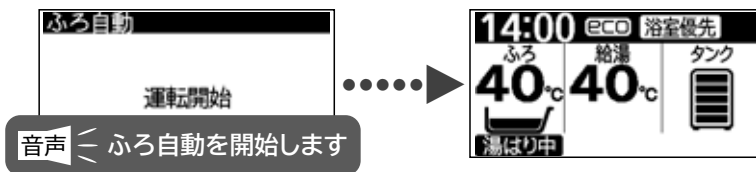

- 湯はり中は表示画面に「湯はり中」が表示されます。  
・湯はり時間を短縮できる「高速湯はり」機能があります。 →P.40
- 設定された温度と湯量に湯はりされると、自動的に「湯はり」運転を終了します。

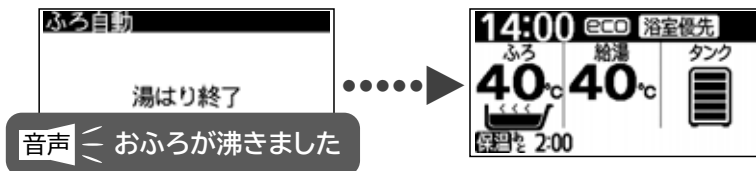

### 「湯はり」運転が終了すると、入浴ができます

### ■「保温」運転

- 工場出荷時は、温度と湯量を保つ、2時間「保温」運転が設定されています。

- 「保温」運転が設定されていると、自動的に「保温」運転に切り替わり、表示画面に と運転の残り時間が表示されます。(保温運転内容の設定は →P.68)



- 「保温」運転中は、設定された温度と湯量を保つために、「追いだき」運転と、「たし湯」運転を自動的に行います。

- 保温運転時間が終了すると、「保温」運転(「ふろ自動」運転)は自動的に終了します。

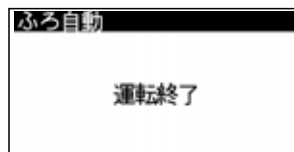

- 「保温」運転(「ふろ自動」運転)終了後、表示画面の は に変わります。

- 保温運転時間が残っていても、入浴が終了したときは、「保温」運転を中止してください。タンクのお湯の節約になります。

運転を中止するときは を押す

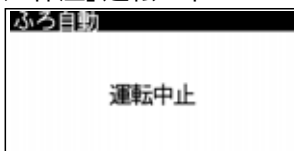

## ■浴そうの準備のしかた

●浴そうに残り湯があっても、「自動湯はり」は、設定温度・湯量に湯はりできますが、次のようにしてください。

冬季の昨日の残り湯など、温度の低い残り湯は、完全に抜いてから湯はりしてください。タンクのお湯が節約できます。  
 ※タンクのお湯をたくさん使う（湯温が下がる）ので湯切れの原因になることがあります。  
 ※タンク内の温度が低くなり、途中で湯はりが停止することがあります。  
 ※残湯量目盛が十分あっても、タンクのお湯の沸き上げ運転を開始する場合があります。



・残り湯の水位が、ふろ循環アダプター上端付近より低い場合は、残り湯を全て抜いてください。  
 ※湯はり運転時にお湯があふれる場合があります。  
 ・残り湯がふろ循環アダプター上端より約5cm以上ある場合は、湯はり運転が可能ですが、残り湯量を正確に測れないため、湯量が多くなったり、少なくなったりすることがあります。



●浴そうの排水栓は、しっかりと閉じ、ふたをしてください。

排水栓の閉じ忘れがあると、湯はり運転を自動的に中止し、点検表示でお知らせします。

点検表示が表示された場合は、排水栓を閉じ、点検表示を標準画面に戻し、再度湯はりをしてください。 → P.86

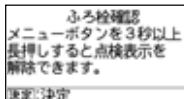

決定 を押す

## ■入浴のしかた

●入浴は、次のようにすると、タンクのお湯が節約できます。

湯はり後はすぐ入浴しましょう。

間隔をあまり空けずに入浴しましょう。

入浴していないときはふたを閉めましょう。

●入浴するときは、次のことに注意して入浴してください。

### 警告



ふろ循環アダプターは手足やタオルでふさいだり、体を近づけたりしない

禁止

※熱いお湯が出ることがあり、やけどの原因になります。



ふろ循環アダプターのフィルターがゆるんだり、外したまま入浴しない

禁止

※髪の毛が吸い込まれ、おぼれるなど思わぬ事故の原因になります。

循環口付近で潜らない

※髪の毛が吸い込まれ、おぼれるなど、思わぬ事故の原因になります。特に子どもの入浴に注意してください。



確認

浴そうのお湯の温度を指先などで確認してから入浴する

※入浴時に指先などで湯温を確かめないと、やけどの原因になります。



## ■「ふろ自動」運転終了後の自動運転

●「ふろ自動」運転で湯はりされたお湯を排水すると、ふろ配管のお手入れをする「自動洗浄」運転を自動的に行います。

「自動洗浄」運転開始時、表示画面は  に変わります。

（「自動洗浄」の設定が「切」の場合も、お湯を排水すると  に変わります。）

●冬季など、外気温が下がると、ふろ配管に浴そうのお湯を自動循環させて凍結を防ぎます。

冬季は、浴そうのお湯を、ふろ循環アダプター上端より約5cm以上残しておいてください。

→ P.62

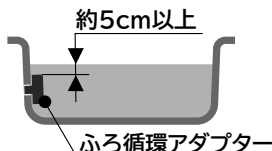

### 警告



「自動洗浄」中は浴そうに入らない  
 ふろ循環アダプターから出るお湯に触れない



※熱いお湯が出ることがあり、やけどするおそれがあります。

# 「ふろ」を使う (つづき)

## 「追いだき」

- 浴そうに湯はりされたお湯の温度を上げます。

### ■「追いだき」のしくみ

- 湯はりされたお湯を、タンクのお湯の高温部の追いだき熱交換器を通して循環させて温めます。
- 「追いだき」をすると、タンクのお湯の熱をたくさん使うためタンクのお湯の温度が下がり、使えるお湯の量が少なくなります。
- お湯が足りなくなってしまうと沸き上げ時間がかかるためすぐには追いだきはできません。お湯がなくなってしまうと、「沸き増し」ボタンを押しても、追いだきができるのは数時間後となる場合がありますので、早めに沸き上げをお願いします。→P.16, 50

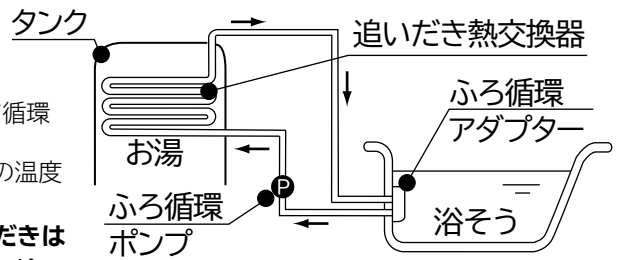

### ■自動「追いだき」

- 「保温」運転中は、湯はりされたお湯の温度が、設定されたふろ温度より下がると、自動的に「追いだき」を行い、設定ふろ温度まで温めます。

### ■手動「追いだき」

- 「保温」運転中や運転終了後に「追いだき」ボタンを押すと「追いだき」を行います。
- 運転は台所リモコン(サブリモコン)、ふろリモコンのどちらでもできます。一方のリモコンで運転すると、もう一方のリモコンも同じ運転状態になります。

### 警告

**ふろ循環アダプターに近づかない**

禁止 ※追いだき中は、最高で約60℃のお湯が出ます。やけどの原因となります。

シルキー快泡浴用ふろ循環アダプターをご使用されている場合は、必ず切り替えレバーを「切」にしてください。

「追いだき」には、ふろ循環アダプター上端以上の水位が必要です

ふろ循環アダプター

「追いだき」運転のはじめは、配管に残っている水が出ます。

運転中にふろ循環アダプターから泡や音が出ることがあります。

### お知らせ

「追いだき」はタンクのお湯をたくさん使います。長時間や頻繁な「追いだき」は控えましょう。

冷めた残り湯の沸かし直しには「高温さし湯」か、新たに「湯はり」することをおすすめします。

保温運転時間は短めに設定し、早めに入浴が終わったら、保温運転を中止しましょう。

残湯量目盛が表示されていてもタンクに60℃以上のお湯がないと、「追いだき」ができなかったり、途中で停止することがあります。その時は「タンク沸き増し」をしてください。→P.50

「追いだき」を多く使いたいときは沸き上げ設定を「おまかせ多め」湯切れ防止設定を「少量」または「全量」に設定することをおすすめします。→P.75

タンク内のお湯の温度が低い「追いだき」ができないときは、画面に「追いだきできません」が表示します。その時は「タンク沸き増し」をしてください。→P.50

## 1

追いだき

🔘

を押す

- ボタンのランプが点灯、音声と表示でお知らせし「追いだき」をはじめます。

追いだき

追いだき開始

追いだきを開始します  
熱いお湯が出ます  
ご注意ください

→

14:00 ECO 浴室優先

ふろ 40℃ 給湯 40℃ タンク

追いだき中

- お湯の温度により、次の運転をして、自動的に終了します。

湯はりされたお湯の温度	手動「追いだき」運転の内容
設定ふろ温度より低いとき	設定ふろ温度になるまで運転
設定ふろ温度より高いとき	約2℃高くなるまで運転

- ボタンのランプが消灯し、音声と表示でお知らせします。

追いだき

追いだき終了

追いだきを終了しました

→

14:00 ECO 浴室優先

ふろ 40℃ 給湯 40℃ タンク

## 中止

追いだき

🔘

を押す

- ボタンのランプが消灯し、音声と表示でお知らせします。

追いだき

追いだき中止

追いだきを中止します

→

14:00 ECO 浴室優先

ふろ 40℃ 給湯 40℃ タンク

# 「たし湯」

●浴そうに湯はりされたお湯に、設定されたふろ温度のお湯を入れます。

## ■自動「たし湯」

●「保温」運転中は、湯はりされたお湯の湯量が設定された湯量より下がると、自動的に「たし湯」を行い、設定湯量にします。  
(保温機能の設定が「温度のみ」の場合は行いません)

## ■手動「たし湯」

●「保温」運転中や保温運転終了後にふろリモコンの「たし湯」操作を行うと、ふろ温度のお湯を約20L入れる運転を行います。

### 警告

⊘

**ふろ循環アダプターに近づかない**

禁止 ※熱いお湯が出て、やけどの原因になります。

### お知らせ

「たし湯」運転のはじめは、配管に残っている水が出ます。

運転中にふろ循環アダプターから泡や音が出る場合があります。

「たし湯」中に給湯で湯を使用すると、「たし湯」に時間がかかったり、一時的に中断することがあります。 → P.38

オプション機能である「シルキー快浴」をご使用の場合は、**シルキー**の表示が加わります。

## 準備

ふろリモコンの扉を開け、 ボタンを押す

1

を押して「たし湯」を選択し

決定 を押すと、たし湯運転を開始します。

たし湯開始

→

14:00 eco 浴室優先  
ふろ 給湯 タンク  
40℃ 40℃  
たし湯中

音声 < たし湯を開始します

●お湯を約20L入れると自動的に終了し、音声と表示でお知らせします。

たし湯終了

→

14:00 eco 浴室優先  
ふろ 給湯 タンク  
40℃ 40℃

音声 < たし湯を終了しました

## 中止

運転を中止するときは を押す

たし湯中止

→

14:00 eco 浴室優先  
ふろ 給湯 タンク  
40℃ 40℃

音声 < たし湯を中止します

# 「ふろ」を使う(つづき)

## 「さし水」

- 浴そうに湯はりされたお湯の温度を下げます。
- ふろリモコンの「さし水」操作を行うと、水を約15L入れる運転を行います。

### 準備

ふろリモコンの扉を開け、 ボタンを押す

### 1

   を押して「さし水」を選択し

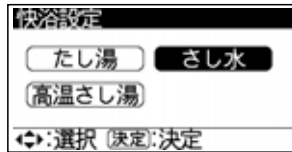

#### ご注意

「さし水」運転のはじめは、配管に残っている熱いお湯が出る場合があります。

**決定** を押すと、さし水運転を開始します。

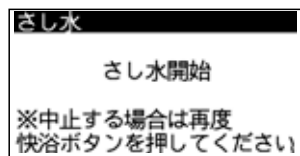

音声  さし水を開始します



- 水を約15L入ると自動的に終了し、音声と表示でお知らせします。

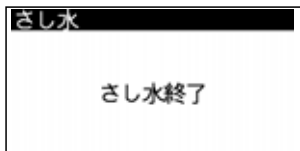

音声  さし水を終了しました



#### お知らせ

運転中にふろ循環アダプターから泡や音が出ることがあります。

給湯使用中は「さし水」ができない場合があります。その場合は給湯終了後に「さし水」を行います。

→ P.38

「さし水」中に給湯で湯を使用すると、「さし水」に時間がかかったり、一時的に中断することがあります。

→ P.38

オプション機能である「シルキー快浴」をご使用の場合は、シルキーの表示が加わります。

### 中止

運転を中止するときは  を押す

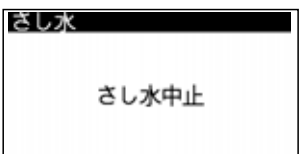

音声  さし水を中止します





# 「高温さし湯」

- 浴そうに湯はりされたお湯の温度を上げます。
- ふろリモコンの「高温さし湯」操作を行うと、約60℃のお湯を約20L入れる運転を行います。(シルキー快泡浴をご使用の場合は、約55℃のお湯を約25L入れる運転となります。)

## 準備

ふろリモコンの扉を開け、 ボタンを押す

## 1

 を押して「高温さし湯」を選択し

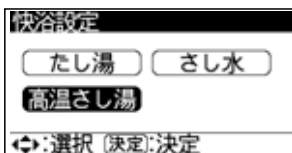

**決定** を押します。

リモコンの表示内容を確認した後、再度 **決定** を押すと「高温さし湯」を開始します。

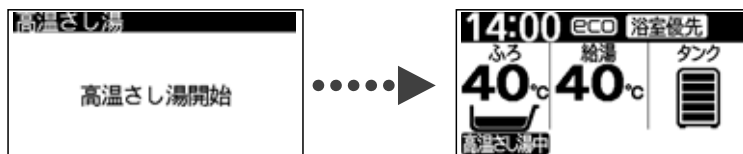

音声  高温さし湯を開始します 熱いお湯が出ます ご注意ください

- 約60℃のお湯を約20L入れると自動的に終了し、音声と表示でお知らせします。

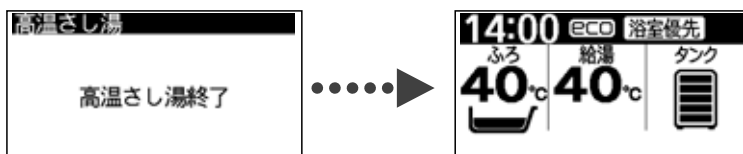

音声  高温さし湯を終了しました

## 中止

運転を中止するときは  を押す

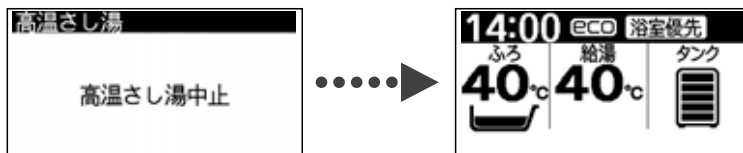

音声  高温さし湯を中止します

## 警告



**ふろ循環アダプターに近づかない**

※熱いお湯が出て、やけどの原因になります。

## お知らせ

「高温さし湯」運転のはじめは、配管に残っている水が出ます。

運転中にふろ循環アダプターから泡や音が出ることがあります。

残湯量目盛が表示されていてもタンクのお湯の温度が低い場合

- ・約60℃(シルキー快泡浴ご使用時は約55℃)より低い温度のお湯を入れることがあります。
- ・「高温さし湯」ができなかったり途中で停止することがあります。

給湯使用中は「高温さし湯」ができない場合があります。その場合は給湯終了後に「高温さし湯」を行います。

「高温さし湯」中に給湯で湯を使用すると、「高温さし湯」に時間がかかったり、一時的に中断することがあります。 → P.38

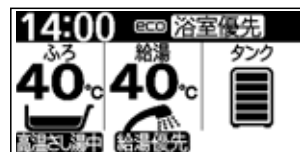

オプション機能である「シルキー快泡浴」をご使用の場合は、**シルキー** の表示が加わります。

# 「ふろ」を使う (つづき)

## 「きらりUVクリーン」

- 「UVクリーン設定」で時間設定すると、ふろ配管を通る湯水に深紫外線を照射しながら循環運転をします。
- 入浴剤の種類や濃度により低減する度合いは異なりますが、入浴剤を使用すると、その成分が深紫外線を遮り、深紫外線の効果が低減します。また、ご使用による経年的な深紫外線発生ユニット内部の汚れにより深紫外線が遮られ、深紫外線の効果が低減します。
- 深紫外線は、浴そう内の皮脂などの汚れや髪の毛などの異物を除去するものではありません。
- ご使用状況によっては、深紫外線発生ユニットやふろ循環ポンプの交換時期が早くなる場合があります。
- きらりUVクリーン運転中に停電した場合、停電が復帰しても自動的に再運転しません。再度運転を行う場合は、「ふろ自動」を押してください。「ふろ自動」を押すと保温運転も同時に行います。保温運転できないときは、きらりUVクリーン運転を再開することができません。

**準備** リモコンの扉を開け、**メニュー** ボタンを押す

**1** を押し、「ふろ」の「UVクリーン設定」を選択し

**決定** を押す ..... 「UVクリーン設定」画面になります

**2** を押し、「きらりUVクリーン」の運転時間を選択し、

**決定** を押す .....

**お知らせ**

「きらりUVクリーン」運転中におふろ排水がされると、運転が解除されます。

きらりUVクリーン運転中に運転時間を変更した場合、変更した運転時間で運転を行います。

「きらりUVクリーン」を12時間設定して毎日使用した場合、寿命の目安は約6年です。部品の交換については、お買い上げの販売店にお問い合わせください。

湯はり完了から「きらりUVクリーン」運転を終了するまでの時間を設定します。運転時間を「0時間」とした場合、「きらりUVクリーン」の設定は無しとなります。運転時間の設定範囲は1時間刻みで最大12時間までです。

- 「きらりUVクリーン」が設定されていると、湯はり完了後にリモコン表示でお知らせします。

**UVを** 1:45 「きらりUVクリーン」が設定されている時は、浴そう内に「」マークを表示し、残り運転時間を表示します。

**保温を** 1:45 「きらりUVクリーン」が設定されていない時は、浴そう内の「」マークがありません。

**保温を** 1:45 保温運転中に「きらりUVクリーン」が設定されている時は、浴そう内に「」マークを表示し、保温の残り運転時間を表示します。

**凍結防止中** **UVを** 1:45 凍結防止運転中に「きらりUVクリーン」が設定されている時は、浴そう下へ交互に表示します。

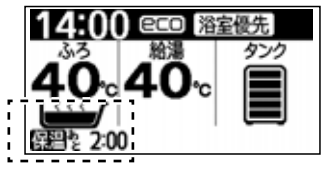

# 「シルキー快泡浴」

- 浴そうに湯はりされたお湯を循環させながら外気を混入させ、ふろ循環アダプターの吹き出し口から気泡を含んだ水流が発生します。シルキー快泡浴は、別売品のシルキー快泡浴用ふろ循環アダプターが必要です。それ以外のふろ循環アダプターでは、シルキー快泡浴はできません。

## ■「シルキー快泡浴」用ふろ循環アダプターについて

- シルキー快泡浴のご使用に合わせて切替レバーを「入」「切」します。切替レバーの操作は、ふろ循環アダプターから水流が出ていないときに行ってください。

### ■シルキー快泡浴を使うとき「入」

ふろ循環アダプターの切替レバーを「入」にします。途中で止めないでください。

切替レバー「入」のときに前側の吹き出し口から気泡を含んだ水流が出ます。湯水も前側からが出ます。

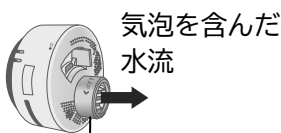
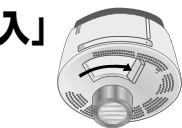

前側の吹き出し口

### ■シルキー快泡浴を使わないとき「切」

ふろ循環アダプターの切替レバーを「切」にします。途中で止めないでください。

切替レバー「切」のときは、下側の吹き出し口から湯水が出ます。

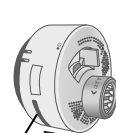

下側の吹き出し口 水流

## 警告



禁止

追いだき中や追いだき直後、高温さし湯中や高温さし湯直後は、ふろ循環アダプターの切替レバーに触れない

- やけどの原因になります。

切替レバー

切替レバーは、ふろ循環アダプターから水流が出ているときに切替えないこと

- エコキュートの故障の原因になります。



禁止

「ふろ自動」「追いだき」「高温さし湯」「自動洗浄」時は、ふろ循環アダプターに体を近づけない

- 熱いお湯が出て、やけどの原因になります。



ふろ循環アダプターの吸い込み口カバーがゆるんだり、外したまま運転しない。

- ※ ふろ循環アダプターに髪の毛が吸い込まれ、おぼれるなど思わぬ事故の原因になります。



運転中は浴そう内に潜らない

- ※ ふろ循環アダプターに髪の毛が吸い込まれ、おぼれるなど思わぬ事故の原因になります。特に子どもの入浴には注意してください。

ふろ循環アダプター



運転中にふろ循環アダプターの吸い込み口をふさがない。

- ※ ふろ循環アダプターに髪の毛が吸い込まれやすくなり、おぼれるなど思わぬ事故の原因になります。



注意

運転終了後、ふろ循環アダプターの切替レバーは「切」にする。

- ※ 「入」のままにしておくと、ふろ循環アダプターの先端から熱いお湯が噴出することがあり、やけどの原因になります

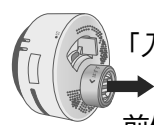

「入」のままのとき 熱い水流 前側の吹き出し口

## 注意



禁止

ふろ循環アダプターの吹き出し口や吸い込み口をタオルや手足などでふさがない。

- ※ 水漏れや機器の故障の原因になります。



禁止

水流を直接、目や耳にあてない。

- ※ 炎症をおこすおそれがあります。

水流を身体と同じところに長時間あて続けない。

- ※ 体質によりかゆみができることがあります。



注意

シルキー快泡浴用ふろ循環アダプターの切替レバーは、途中で止めず、必ずレバーが止まる位置まで動かしてください。

- ※ シルキー快泡浴運転ができなくなることや正常に湯はりや追いだきができなくなるおそれがあります。

# 「ふろ」を使う(つづき)

## 「シルキー快泡浴の運転」

- 「シルキー快泡浴」は、勢いのある気泡は発生しません。また発生する気泡は小さく、目で見えにくい大きさになります。
- ご使用状況によっては、ふろ循環ポンプの交換時期が早くなる場合があります。

### 準備

ふろリモコンの扉を開け、 ボタンを押す

### 1

 を押して「シルキー」を選択し

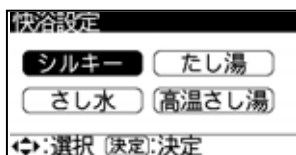

**決定** を押すと、シルキー快泡浴運転を開始します。

- 音声と表示で「シルキー快泡浴」運転をお知らせします。
- 運転開始前に、ふろアダプターの切替レバーを「入」にしてください。

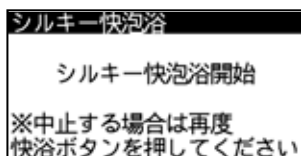

音声  シルキー快泡浴を開始します

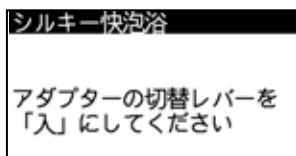

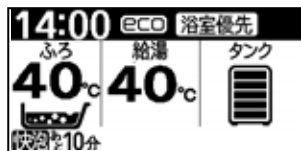

音声  アダプターの切替レバーを「入」にしてください

- 表示画面に と運転の残り時間が表示されます。工場出荷時は10分に設定されています。運転時間は変更することができます。

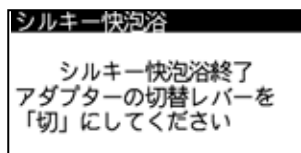

- 運転時間が経過すると自動的に終了し、音声と表示でお知らせします。



音声  シルキー快泡浴を終了しました。アダプターの切替レバーを「切」にしてください

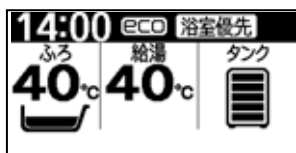

### 中止

運転を中止するときは  を押す

- 音声と表示でお知らせします。

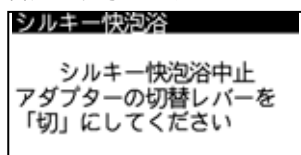

音声  シルキー快泡浴を中止します。アダプターの切替レバーを「切」にしてください



### ご注意

「シルキー快泡浴」運転のはじめは、配管に残っている熱いお湯や冷たい水が出る場合がありますので、ご注意ください。

「シルキー快泡浴」運転が終了したら、必ずふろ循環アダプターの切替レバーを「切」にしてください。「入」のままにしておくと、アダプター先端から熱いお湯が噴出することがあり、やけどの原因となります。  
→ P.34

### お知らせ

ふろ循環アダプターについている切替レバーが「切」の場合、泡は噴出しません。運転する時は、必ずレバーを「入」にしてください。

蛇口から直接湯はりした場合は、シルキー快泡浴運転ができない場合や「ふろ栓確認」を表示することがあります。  
→ P.86

運転中にふろ循環アダプターから音が出ることがあります。

シルキー快泡浴運転と手動追いだし運転は同時に行えません。シルキー快泡浴運転中に手動追いだしボタンを押すと、シルキー快泡浴運転を中止して、追いだし運転を開始します。

シルキー快泡浴運転中に浴そうの温度が冷めないようにするには、「快泡浴中の保温運転」を「入」に設定してください。  
→ P.36

保温運転はタンク内のお湯の熱を利用しています。このため、タンク内の温度が低い場合は、保温運転を「入」にしている場合でも保温されない場合があります。その時は「タンク沸き増し」をしてください。

高温さし湯や追いだしを使用した後、シルキー快泡浴の運転を開始した場合、運転をすぐに中止することがあります。

シルキー快泡浴運転は、水質や現地のふろ配管の施工状況により、泡の発生量が少なくなる場合があります。2階や3階に浴そうを設置されている場合も泡の発生量は少なくなります。また、シルキー快泡浴運転を繰り返し運転すると泡の発生量が徐々に少なくなりますが、新しいお湯にはりかえると元に戻ります。

フィルターが目詰まりすると泡の発生量が少なくなったり、泡が発生しなくなります。こまめにフィルターの掃除をしてください。

浴そうにタオルなどを入れないでください。タオルの繊維質により、フィルターが目詰まりしやすくなります。

## 停止

- シルキー快泡浴用ふろ循環アダプターの吹き出し口や吸い込み口がふさがっている、吸い込み口カバーやフィルターが汚れている、お湯ふろ循環アダプターの先端付近にある場合、音声と表示で停止をお知らせします。

- 停止後、しばらくすると運転を再開しますが、その状態が5回続くと、運転を中止します。

ふろ循環アダプターが詰まったため運転を停止します  
しばらくすると運転を再開します  
戻る:標準画面に戻る

## 禁止

- 保温運転中の自動追いだきや手動追いだき運転中は、「シルキー快泡浴」は運転できません。自動追いだきや手動追いだきが終了するまでお待ちください。
- 音声と表示で追いだき運転中をお知らせします。

シルキー快泡浴  
追いだきをしています  
熱いお湯が出る場合があるため  
運転終了後にもう一度  
実施してください

音声 追いだきをしています。  
シルキー快泡浴を中止します。

14:00 eco 浴室優先  
ふろ 40℃ 給湯 40℃ タンク

### お知らせ

入浴人数が多い場合や湯はり湯量が多い場合、保温時間が長い場合は、フィルターが目詰まりしやすくなります。

浴そうの水位により、泡の発生量が変わる場合があります。

浴そうの色や照明などにより、気泡が見えにくい場合があります。

## 「シルキー快泡浴の設定」

- 「シルキー快泡浴」運転の運転時間と、「シルキー快泡浴」運転中の保温運転の設定を行います。

### 準備

リモコンの扉を開け、メニュー ボタンを押す

### 1

を押し、「その他」の「シルキー快泡浴」を選択し

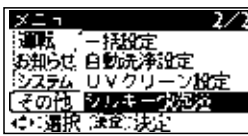

決定 を押す ..... 「時間設定」画面になります

### お知らせ

「シルキー快泡浴」の項目が表示されない場合は、お買い上げの販売店にお問い合わせください。

### 2

を押し、「シルキー快泡浴」の運転時間を選択し

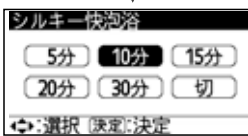

決定 を押す ..... 「快泡浴中の保温運転」の設定画面になります

「切」を選択するとシルキー快泡浴運転を行いません。

### 3

を押し、「快泡浴中の保温運転」の「切」「入」を選択し

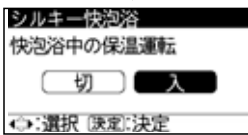

決定 を押す

「入」を選択するとシルキー快泡浴運転中に湯温が低下しないように保温運転を行います。

### 4

設定を完了します

設定完了 ..... 標準画面に戻ります





# 「ふろ」を使う (つづき)

## 「入浴タイマー」

- 入浴タイマーは、ふろリモコンのみ動作します。
- あらかじめ設定した時間を経過すると、アラーム音でお知らせします。時間を決めて入浴する際の目安になります。
- 工場出荷時の設定時間は「1分」です。
- ふろリモコンでシャワーアラームを設定しているときに、入浴タイマーを使用するとシャワーアラームは表示されません。

**準備** ふろリモコンの扉を開け、メニュー ボタンを押す

**1**    を押し、「ふろ」を選択し

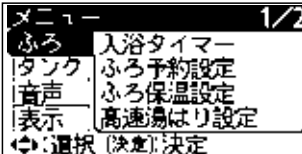

「入浴タイマー」を選択し、

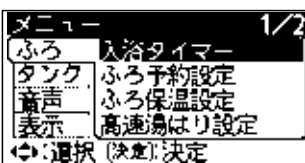

**決定** ボタンを押す.....  
入浴タイマー設定画面になります

**2**   を押し、設定時間を変更し、

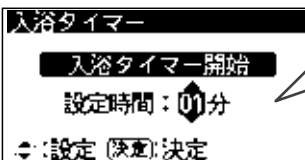

1～60分(1分刻み)で設定できます。  
設定時間は前回使用の値を記憶します。

**決定** ボタンを押す.....

**3** 入浴時間が、表示される

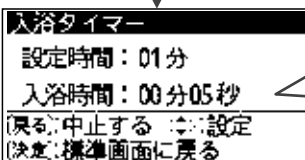

入浴時間はカウントアップで表示します。  
カウントアップの中に  で設定時間を変更することができます。  
カウントアップの途中で標準画面に戻るときや、他の操作をしたい場合は、決定ボタンを押します。そのまま放置すると約10秒で入浴タイマー画面に戻ります。

- 設定時間を経過するとアラーム音「ピーピーピー」と表示画面でお知らせします。

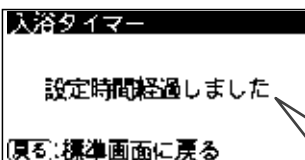

入浴タイマー動作時に通話を使用した場合はアラーム音がでないことがあります。

**4** **戻る** ボタンを押す  
標準画面に戻ります。



**中止** 中止するときは、**戻る** ボタンを押す



# 「給湯」と「ふろ」を同時に使う

●エコキュートは蛇口への「給湯」と浴そうへの湯はりなどの「ふろ機能」を1つの給湯熱交換器で行うため(エコキュートのしくみ → P.2)、**「給湯設定温度」と「ふろ設定温度」の組み合わせによって、同時に使用できる場合と、できない場合があります。**同時に使用できない場合は、「ふろ機能」を中断して、「給湯」を優先します。

## ■「給湯」と「ふろ」の同時使用について

「給湯設定温度」と「ふろ温度設定」の温度差	「ふろ機能」			
	・湯はり ・半身浴	たし湯	さし水	高温さし湯
<ul style="list-style-type: none"> <li>・「給湯設定温度」の方が1℃高い</li> <li>・「設定温度」が同じ</li> <li>・「ふろ設定温度」の方が1℃高い</li> <li>・「ふろ設定温度」の方が2℃高い</li> </ul>	同時に使用できます		同時に使用できません。 「ふろ機能」を中断して「給湯」を優先します。	
上記以外	同時に使用できません。 「ふろ機能」を中断して、「給湯」を優先します。			

- 「さし水」は「給湯設定温度」が低温のとき、同時に使用できません。
- 「高温さし湯」は「給湯設定温度」が60℃のとき、同時に使用できません。  
(「シルキー快泡浴」をご使用の場合は、55℃のときに同時に使用できます。)

## ■「ふろ機能」運転中に「給湯」する場合

- ここでは、「湯はり」中に「給湯」する場合を例に説明します。  
他の「ふろ機能(たし湯、高温さし湯、さし水)」の場合も同様の運転となります。

### 同時給湯が使用できる場合



- 「給湯」と「湯はり」を同時に行います。「給湯設定温度」と「ふろ設定温度」が異なるとき、「湯はり」は給湯設定温度で行います。

### 同時給湯が使用できない場合

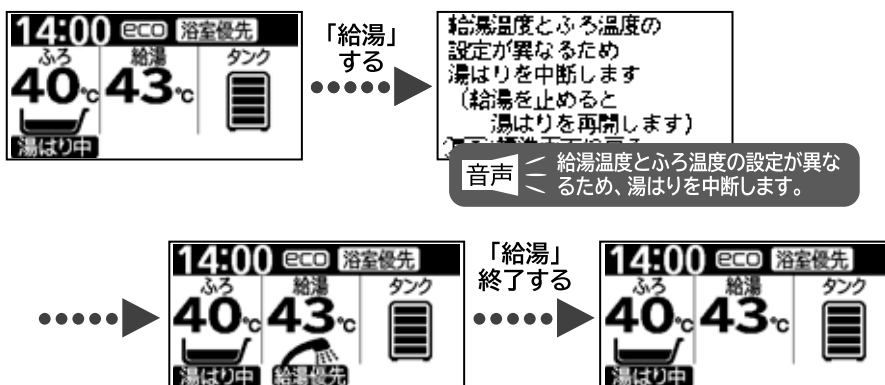

- 「給湯」すると、音声と表示で「湯はりの中断」お知らせし、湯はりを中断します。
- 給湯中(湯はり中断中)は表示画面に **給湯優先** が表示します。
- 「給湯」を終了すると **給湯優先** の表示が消えて「湯はり」を再開します。

### お知らせ

湯はり中に給湯を使用すると、「湯はり」時間が長くなりますが、異常ではありません。

「給湯設定温度」と「ふろ設定温度」の差が小さい場合(+1℃～-2℃)でも、残り湯からの湯はりや冬季など浴そうが冷たい場合は、一時的に「湯はり」を中断し、文字や音声でお知らせすることがありますが、異常ではありません。

これは、「湯はり」中に、ふろの温度が下がった場合、ふろ設定温度+1℃より高い温度のお湯を「湯はり」することがあり、給湯設定温度とふろ温度の差が大きくなるからです。

「ふろ機能」運転中に給湯を使用すると、給湯温度や給湯流量がばらつくことがありますが、異常ではありません。

### お知らせ

「湯はり」中断の表示は下記のいずれかで標準画面に戻ります。

- ・「決定」ボタンを押す。
- ・給湯を終了する。
- ・表示後 30 秒経過する。

# 「給湯」と「ふろ」を同時に使う(つづき)

## ■「給湯」中に「ふろ機能」を使用する場合

- ここでは、「給湯」中に「湯はり」をする場合を例に説明します。  
他の「ふろ機能(たし湯、高温さし湯、さし水)」の場合も同様の運転となります。

### 同時給湯が使用できる場合



- 「給湯」と「湯はり」を同時に行います。「給湯設定温度」と「ふろ設定温度」が異なるとき、「湯はり」は給湯設定温度で行います。

### 同時給湯が使用できない場合

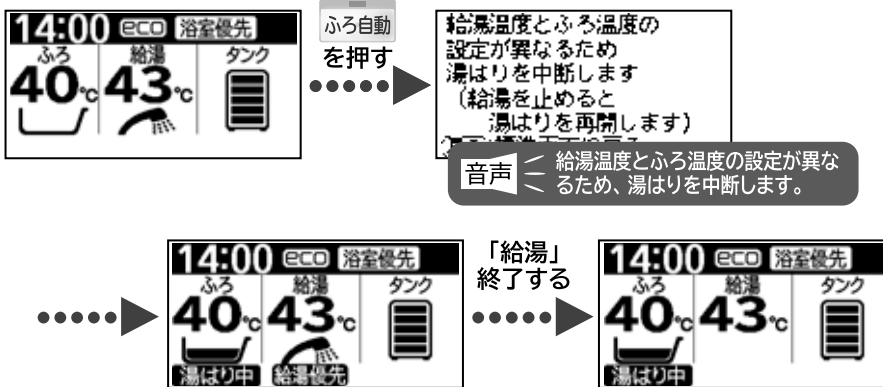

- 「ふろ自動」を押すと(湯はりをする)、音声と表示で「湯はりの中断」お知らせし、湯はりを中断します。
- 給湯中(湯はり中断中)は表示画面に **給湯優先** が表示します。
- 「給湯」を終了すると **給湯優先** の表示が消えて「湯はり」を再開します。

### お知らせ

給湯中に「湯はり」すると、「湯はり」時間が長くなりますが、異常ではありません。

「給湯設定温度」と「ふろ設定温度」の差が小さい場合(+1℃~-2℃)でも、残り湯からの湯はりや冬季など浴そうが冷たい場合は、一時的に「湯はり」を中断し、文字や音声でお知らせすることがありますが、異常ではありません。

これは、「湯はり」中に、ふろの温度が下がった場合、ふろ設定温度+1℃より高い温度のお湯を「湯はり」することがあり、給湯設定温度とふろ温度の差が大きくなるからです。

給湯中に「ふろ機能」使用すると、給湯温度や給湯流量がばらつくことがあります。異常ではありません。

### お知らせ

「湯はり」中断の表示は下記のいずれかで標準画面に戻ります。

- ・「決定」ボタンを押す。
- ・給湯を終了する。
- ・表示後 30 秒経過する。



# いろいろな「湯はり」のしかた

## 「高速湯はり」

- 湯はり時間が標準湯はりより短くなる「湯はり」運転です。一度設定すると設定は記憶されます。
- 設定と運転は台所リモコン(サブリモコン)、ふろリモコンのどちらでもできます。一方のリモコンを設定・運転すると、もう一方のリモコンも同じ設定・運転状態になります。
- 給湯機の使用開始から最初の5回の湯はりは、浴そうの大きさを計測しながら湯はりを行うため、高速湯はりでの湯はりはできません。高速湯はりで湯はりを実行しても、標準湯はりの湯はりとなります。湯はり中は、浴そうのお湯を抜いたり多量にくみ出したりすると、正しい浴そうの大きさを計測できません。

**準備** リモコンの扉を開け、メニュー ボタンを押す

**1** を押し、「ふろ」の「高速湯はり設定」を選択し



決定 を押す ..... 高速湯はり設定画面になります

**2** を押し、「高速湯はり設定」の「高速湯はり」を選択し



決定 を押す  
自動で標準画面に戻ります

**3** 「ふろ温度」「湯量」を確認・設定する  
→P.26

ふろ温度の設定範囲 →  
低温(水温)、35℃~48℃(1℃刻み)

湯量の設定範囲 →  
最小湯はり量(ふろ循環アダプターの上端付近の湯量)~400Lの20L刻み

**4** 浴そうの準備をする

**1** 浴そうの残り湯を抜く  
残り湯がふろ循環アダプター上端付近より下の場合は、あふれることがあります。

**2** 排水栓を閉じ、ふたをする



**5** を押す

●ボタンのランプが点灯、音声と表示でお知らせし「高速湯はり」をはじめます。



音声 高速湯はりを開始します

これ以降の運転内容は「ふろ自動」と同じです  
→P.27

**お知らせ**

湯はり中に「給湯」を使うと、湯はり時間が長くなったり、一時的に湯はりを中断することがあります。

タンクのお湯の温度が低い場合、残湯量目盛があっても、設定温度・湯量に湯はりされない場合があります。そのときは音声でお知らせしますので、「タンク沸き増し」をしてください。→P.50

夏季など水温が高い場合、低い温度・湯量設定で湯はりすると、設定湯量より多い湯量に湯はりされる場合があります。

湯はり運転中は高速湯はり設定を変更できません。

**お知らせ**

給湯機の使用開始から最初の5回の高速湯はりは、浴そうの大きさを計測しながら湯はりを行うため、標準湯はりの湯はりとなります。最初の5回の湯はり開始時には、下記のお知らせ表示と音声によりお知らせします。

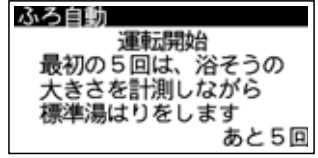

**ご注意**

- リモコンの浴そうマークが残り湯ありの場合(残り湯の量がふろ循環アダプターより上にある場合)は、自動的に水量を確認する「標準湯はり」に切り替わります。
- 残り湯の量がふろ循環アダプター上端付近より下の場合は、湯はり終了前にあふれる場合があります。



排水栓の閉じ忘れがあると、湯はり運転を自動的に終了し、下記の点検表示でお知らせします。→P.86

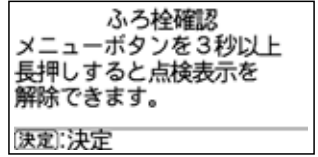

決定:決定

**解除** 「高速湯はり」の解除は  
**2** の操作で「標準湯はり」を設定します

# いろいろな「湯はり」のしかた (つづき)

## 「予約湯はり」

- 「自動湯はり」または「高速湯はり」運転の予約機能で、予約した時刻に湯はりを終了させて、入浴できるようにします。
- 予約は台所リモコン(サブリモコン)、ふろリモコンのどちらでもできます。一方のリモコンで予約すると、もう一方のリモコンも同じ予約状態になります。

**準備** リモコンの扉を開け、**メニュー** ボタンを押す

**1** ●18時30分に湯はり終了する予約例です。  
 を押し、「ふろ」の「ふろ予約設定」を選択し  
**決定** を押す ..... ふろ予約設定画面になります

**2**  を押し、  
 予約時刻の「時」と「分」を設定する  
  

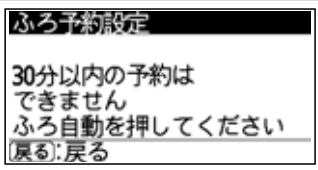

**3** **決定** を押す ●「湯はり」が予約され、リモコンに「ふろ予約」を表示します。  
 ..... 

**お願い**  
 リモコンに表示されている時刻を基準に予約されます。リモコンの時刻が現在時刻になっていることを確認してください。

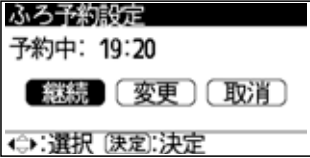

**お知らせ**  
 リモコンに表示されている時刻から30分以内の予約はできません。下の表示でお知らせします。  

リモコンに表示されている時刻より前の時刻の予約は、翌日の予約になります。  
 水圧の変動などにより、湯はり終了時刻が予約時刻とずれる場合があります。  
 「予約湯はり」は1度実行すると設定が解除されます。ご使用のつど設定してください。

**予約時刻の確認・変更・取消しは**

**1** の操作をする ..... 

 を押し、「継続」「変更」「取消」のいずれかを選択し

継続	 を押す	設定完了を音声と表示でお知らせ
変更	 を押す	<b>2</b> <b>3</b> の操作で時刻を再設定する
取消		設定取消しを音声と表示でお知らせ

# 「半身浴湯はり」

- 半身浴用に、自動で最小湯はり量で湯はりし、3時間の保温運転をします。
  - ・最小湯はり量は、ふろ循環アダプター上端から約5cm上が目安で、変更できません。
  - ・保温運転時間の変更はできません。
- 運転は台所リモコン(サブリモコン)、ふろリモコンのどちらでもできます。一方のリモコンで運転すると、もう一方のリモコンも同じ運転状態になります。

## 準備

浴そうのお湯をすべて抜き、排水栓を閉じ、ふたをする

## 1

ふろ自動



を約3秒以上長押しする

(この表示は39℃が設定されています)



設定温度を変えるときは



←高くなる

を押す

温度の設定範囲 ⇒ 38℃~41℃(1℃刻み)

←低くなる

## 2

決定 を押す

- 「ふろ自動」ボタンのランプが点灯、音声と表示でお知らせし、湯はりをはじめます。



音声 半身浴を開始します

- 設定温度のお湯が湯はりされると、自動的に湯はり運転を終了します。

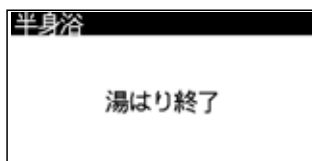

音声 おふろが沸きました

湯はりが終了すると、入浴ができます

### ■「保温」運転

- 自動的に3時間の「保温」運転に切り替わります。
- 「保温」運転中は、表示画面に と「保温」運転の残り時間が表示されます。



これ以降の運転内容は「ふろ自動」と同じです → P.27

### お知らせ

リモコンの浴そうマークが残り湯ありの場合(残り湯の量がふろ循環アダプターより上にある場合)は、「半身浴湯はり」はできません。

「半身浴湯はり」の予約湯はりはできません。

湯はり中に「給湯」を使うと、湯はり時間が長くなったり、一時的に湯はりを中断することがあります。

### お願い

「保温」運転中は、浴そうのお湯をくみ出したり、抜いたりしないでください。浴そうのお湯がふろ循環アダプター付近まで下がると下記が表示され、運転を中止することがあります。 → P.86

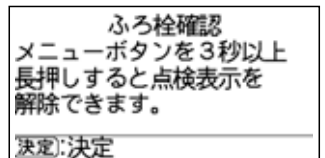

残湯量目盛が表示されていてもタンクに60℃以上のお湯がないと、「保温」ができなかったり、途中で停止することがあります。その時は「タンク沸き増し」をしてください。 → P.50

# 「eco・節約サポート」機能の使いかた

●「eco・節約サポート」機能には、省エネなど節約につながる次の8つの機能があります。

機能項目	機能内容	説明頁
使用湯量目安/ 残湯量目安	使ったお湯の量と、タンクに残っているお湯の量をお知らせします。	→P.44
太陽光発電利用設定	太陽光発電の余剰電力を使用して、貯湯タンクの沸き上げ運転を行う設定ができます。メニュー画面にある「太陽光発電利用設定」と同じ機能です。	→P.77
おすすめ設定	お湯の使用状況を学習し、「沸き上げ」のおすすめ設定モードをお知らせします。また、「湯切れ防止」の設定の確認ができます。	→P.45
シャワーアラーム	シャワーを使った時間と、シャワーに使ったお湯の量を表示し、設定した時間を越えたときにアラームでお知らせします。	→P.46
eco省エネ保温	保温運転中の自動「追いだき」運転の回数をお湯の温度の下がり具合を学習して、減らすようにします。	→P.48
入浴検知追いだき	保温運転中の自動「追いだき」運転を、浴そうのお湯に人が入ったときに運転するようにします。	→P.48
沸き増し節約	「湯切れ防止」運転を、給湯機がタンクのお湯が足りると判断したときに、運転しないようにします。	→P.49
お好み量沸き増し	「タンク沸き増し」ボタンにより沸き増す量を、5段階から選べるようにします。	→P.49

●設定は台所リモコン、サブリモコンのどちらでもできます。一方のリモコンで設定すると、もう一方のリモコンも同じ設定状態になります。

1

リモコンの扉を開け、**eco** ボタンを押す

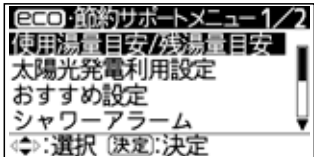

---

2

↑ ↓ を押し、機能を選択する

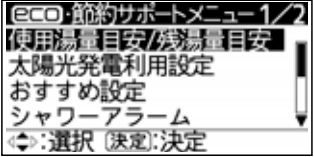
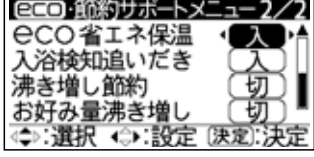
この4機能の設定操作手順は、  
各機能の説明ページで説明  
しています

← → を押し、「入」または「切」を設定

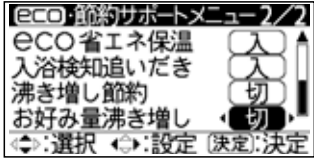

決定

を押す  
標準画面に戻ります。

# 使用湯量目安／残湯量目安

●いつもに比べてお湯を使い過ぎていないか、いつものペースでお湯を使うとタンクのお湯が不足しないかなどを確認できます。タンクのお湯が「足りる・足りない」などの目安として、またお湯の節約にお役立てください。

## 使用湯量目安

【使用湯量目安(設定40℃換算)】		
	15:23	1日分
本日	290L	-
昨日	480L	800L
週平均	500L	850L
決定	決定	決定

0時00分～  
15時23分に  
使ったお湯の量

0時00分～  
23時59分に  
使ったお湯の量

## 残湯量目安

【残湯量目安(設定40℃換算)】	
残湯量	昨日の同時刻 以降の使用量
520L	[ 320L ]
決定	決定

15時23分以降に  
使えるお湯の量

昨日15時23分以降  
に使ったお湯の量

## 使用湯量確認

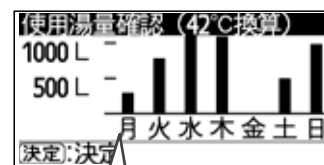

昨日までの7日間  
の日に使ったお  
湯の量

数値は、リモコンの給湯温度設定値で換算した目安表示です。

10L単位で表示しています。

15時23分に使用したときの例です。(この機能を使用した時の時刻で表示します。)

給湯温度42℃のお湯とし

て換算した目安表示です。

### 準備

リモコンの扉を開け、**eco** ボタンを押す

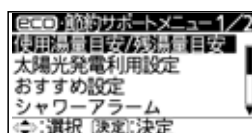

### 1

↑ を押し、「使用湯量目安／残湯量  
目安」を選択し

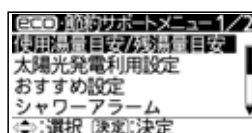

決定 を押す.....  
使用湯量目安画面になります

### お知らせ

表示値は、タンクのお湯と水の温度から、給湯温度設定値、または42℃のお湯に換算しているためタンクのお湯の温度を一定としたとき、水温が高い夏のほうが、使えるお湯の量は多くなります。

### 2

今日これまでに給湯で使ったお湯の量を表示します。

使用湯量目安確認後

【使用湯量目安(設定40℃換算)】		
	15:23	1日分
本日	290L	-
昨日	480L	800L
週平均	500L	850L
決定	決定	決定

決定 を押す.....  
残湯量目安画面になります

「使用湯量目安」の数値には、「追いだし」で使用した熱量と、混合水栓の水側の水量は含んでいません。

### 3

今タンクにあるお湯が、設定給湯温度のお湯として何L給湯できるかを表示します。

残湯量目安確認後

【残湯量目安(設定40℃換算)】	
残湯量	昨日の同時刻 以降の使用量
520L	[ 320L ]
決定	決定

決定 を押す.....  
使用湯量確認画面になります

「残湯量」を増やしたい場合は、「タンク沸き増し」ボタンを押して、タンクにお湯を沸き上げてください。→ P.50

### 4

昨日までの7日間の日々のお湯の使用量を表示します。

使用湯量確認後

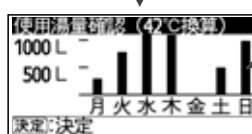

決定 を押す.....  
標準画面に戻ります

「使用湯量確認」のグラフには、「追いだし」で使用した熱量も含んでいます。

14:00 eco 浴室優先		
風呂	給湯	タンク
40℃	40℃	

# 「eco・節約サポート」機能の使いかた(つづき)

## おすすめ設定

●自動的にタンクに沸き上げるお湯の量を設定した「沸き上げ設定」と「湯切れ防止設定」(→P.75,76)が、現在のお湯の使いかたに合った設定になっているか確認できます。頻繁にお湯が足りなくなる、いつもお湯が余る、お湯の使いかたが変わったなど、設定を見直したいときに確認してください。

<b>準備</b>	リモコンの扉を開け、 <b>eco</b> ボタンを押す		<b>お願い</b> 設定後、お湯の使いかたなどに変化があると、お湯が不足したり、余ったりすることがあります。 この場合は、再度「おすすめ設定」を確認してください。
<b>1</b>	↑ ↓ を押し、「おすすめ設定」を選択し 決定 を押す 沸き上げ設定画面になります		
<b>2</b>	◀ ▶ を押し、「沸き上げ設定」を選択し 決定 を押す 湯切れ防止設定画面になります		
<b>3</b>	◀ ▶ を押し、「湯切れ防止設定」を選択し 決定 を押す 設定完了	 	黒地に白文字の表示が現在の設定、「おすすめ」が付いた表示がおすすめの設定です。 「おまかせ小世帯」は1～2人世帯向けの設定であるため、おすすめ設定では表示されません。
			「湯切れ防止設定」のおすすめは「少量」を表示します。

# シャワーアラーム

●浴室のシャワーや蛇口(台所)の連続使用時間と使用量が確認できます。また、あらかじめ設定した連続使用時間を越えると、アラームでお知らせします。お湯の使用量節約にお役立てください。  
工場出荷時は、設定使用時間は「5分」、シャワーアラームは「しない」に設定されています。

**準備** リモコンの扉を開け、**eco** ボタンを押す

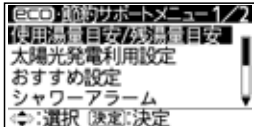

**1** **↑** を押し、「シャワーアラーム」を選択し  
**↓** を押し  
**決定** を押す.....  
表示リモコン選択画面になります

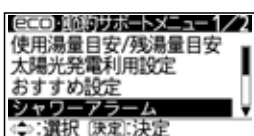

**2** **←** **→** を押し、「ふろ・台所」「ふろ」「しない」のいずれかを選択し  
**決定** を押す.....  
使用時間設定画面になります

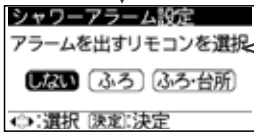

**3** **↑** を押し、アラームで知らせたい時間を設定し  
**↓** を押し  
**決定** を押す.....

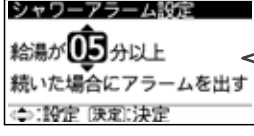

設定完了



設定	内容
「ふろ・台所」	ふろと台所リモコンに表示する
「ふろ」	ふろリモコンだけに表示する
「しない」	どのリモコンにも表示しない

「しない」を選択し、「決定」ボタンを押すと「標準画面」に戻り、ここで設定は完了します。

1~99分(1分刻み)で設定できます。

## シャワーアラーム画面表示中に、給湯温度を確認・設定するとき

**1** **↑** 給湯温度 を押し、温度を確認・設定する  
**↓**



**2** **決定** を押す.....  
シャワーアラーム画面に戻ります

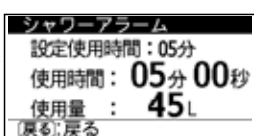

「浴室優先」が設定されているときは、台所リモコン(サブリモコン)での給湯温度設定はできません。

**お知らせ**  
食洗器を使用すると、シャワーアラーム画面が表示される場合があります。

## シャワーアラーム画面表示中に、標準画面に戻す(シャワーアラームを中止する)ときは

**1** **戻る** を押す.....  
標準画面に戻ります



# 「eco・節約サポート」機能の使いかた(つづき)

## シャワーアラームを設定すると

給湯流量が4L/分以上の連続使用で、給湯(使用)量が基準量を越えるとシャワーアラーム画面が表示されます。画面には、給湯使用時間と給湯(使用)量が表示され、連続使用が停止されるまで、加算表示されます。

【基準量(L)=設定使用時間×4L】

<例> 設定使用時間5分の場合 基準量=5分×4L=20L

給湯の連続使用が設定使用時間を越えると、次のアラーム音でお知らせします。  
(アラーム音でお知らせ中はバックライトが点滅します。)

設定使用時間(5分)経過時点:「ピー」

設定使用時間(5分)+2分経過時点:「ピーピー」

設定使用時間(5分)+4分経過時点:「ピーピーピー」

以降、連続使用が停止されるまで、2分経過ごとに「ピーピーピー」でお知らせします。

連続使用が約10秒間以上停止されると、シャワーアラームを終了します。(シャワーアラーム画面は約3秒間以上停止すると、標準画面に戻りますが、給湯使用を再開すると、シャワーアラーム画面が継続して表示されます。)

シャワーアラーム画面表示中に **戻る** を押すと、シャワーアラームを終了し、標準画面に戻ります。

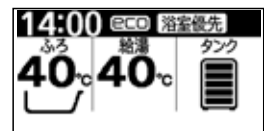
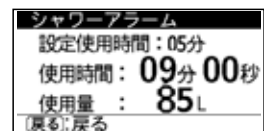
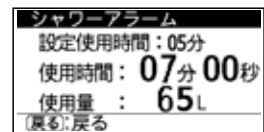
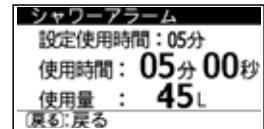
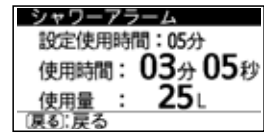

## お知らせ

### シャワーアラーム画面は

リモコンの給湯温度を高く設定するほど表示されにくくなります。

浴室でシャワーを使用していない場合でも、台所や洗面所などで給湯を連続使用すると表示される場合があります。また、給湯の流量が少ないとき、最初少ない給湯流量で給湯し、途中から湯量を増やしたときは、表示されないことがあります。 **→P.94**

点検表示 **→P.86** が表示されているときは、表示されません。

### 設定使用時間は

バックライトの点滅とアラーム音を、最初に出す時間です。

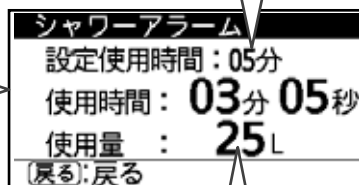

### 使用時間は

給湯開始からの給湯連続使用時間です。

複数の混合水栓で連続給湯された場合は、最後に給湯が停止されたときまでの時間になります。

### 使用量は

貯湯ユニットから出たお湯の量です。混合水栓の水側の水量は含みません。複数の混合水栓で連続給湯された場合は、合計の値になります。

### シャワーアラーム画面表示中のボタン操作は

「給湯温度」と「戻る」ボタン以外のボタン操作はできません。給湯温度を確認・設定したいときは **→P.46**



## eco省エネ保温

- 前回の「保温」運転中の浴そうのお湯の温度の下がり具合を学習し、自動「追いだき」運転の回数を減らすようにして、省エネをします。工場出荷時は「入」に設定されています。

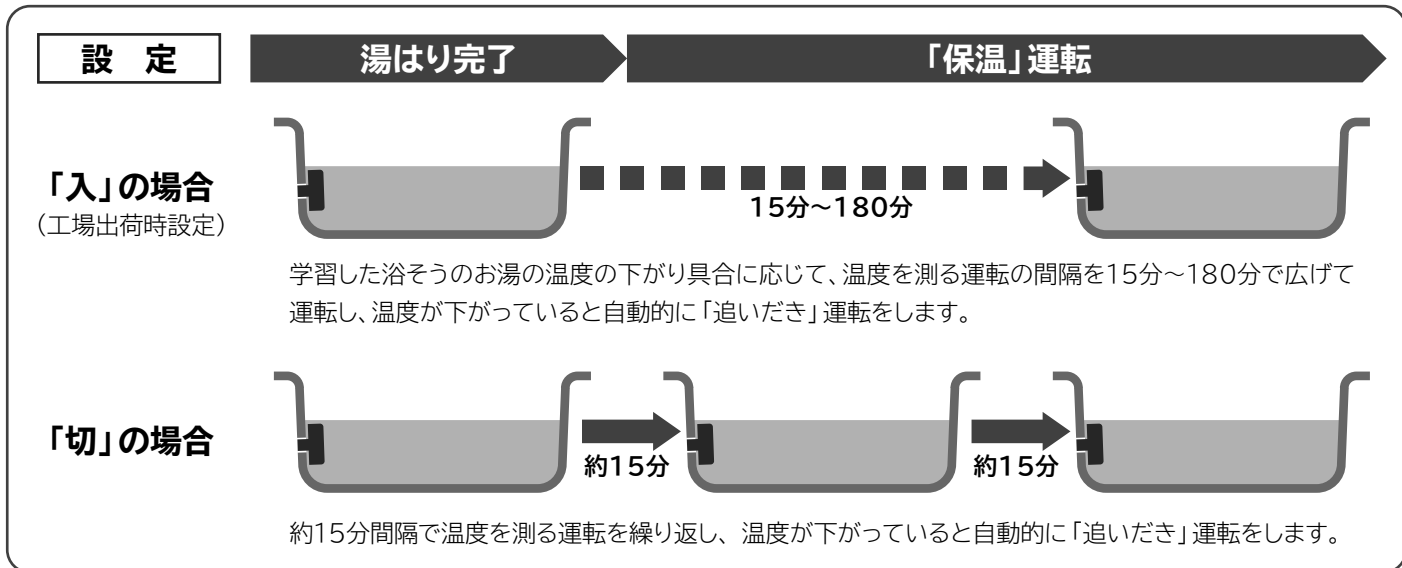

### お知らせ

- 「保温時間設定」が0時間の場合、保温動作はしません。 → P.68
- 「eco省エネ保温」設定を「入」に設定すると、標準画面に **eco** を表示します。
- 「きらりUVクリーン」が設定されている場合、ふろ循環ポンプが定期的に動作します。

## 入浴検知追いだき

- 「保温」運転中に浴そうのお湯の温度が下がると運転する自動「追いだき」運転を、浴そうのお湯に人が入ったときに運転するようにします。工場出荷時は「入」に設定されています。

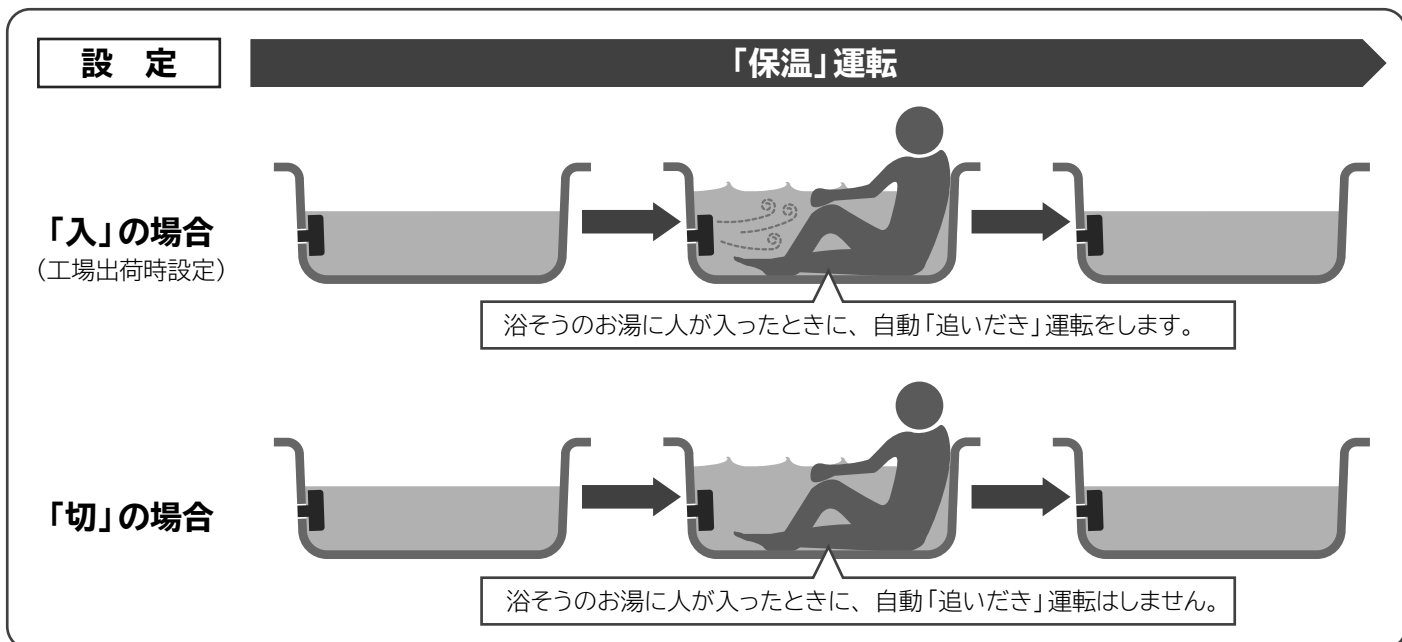

### お知らせ

- 入浴検知は、水位の上昇を見えています。そのため、子どもの入浴は検知できないことがあります。
- 追いだきやたし湯、さし水、高温さし湯、きらりUVクリーン運転中は、入浴検知追いだきが動作しない場合があります。
- 追いだき運転の開始直後に、ふろ循環アダプターから冷めたお湯が出てくる場合がありますが、ふろ配管内の冷めたお湯ですので異常ではありません。
- 「保温時間設定」が0時間の場合、「入浴検知追いだき」は追いだき動作しません。

# 「eco・節約サポート」機能の使いかた(つづき)

## 沸き増し節約

- 給湯機が昨日までの7日間のお湯の使用量を学習し、タンクのお湯が深夜時間帯まで足りると判断した場合、「湯切れ防止」が設定されていても、昼間時間帯には「湯切れ防止」運転を行わないようにして電気代を節約します。工場出荷時は「切」に設定されています。

### お知らせ

●急な来客などでお湯を多く使う場合は、「タンク沸き増し」ボタンを押して沸き上げてください。→ P.50

## お好み量沸き増し

- 「タンク沸き増し」ボタンを押して沸き上げを行うとき → P.49、必要なお湯の量だけを選んで沸き上げることによって電気代を節約します。工場出荷時は「切」に設定されています。

お好み量沸き増し「切」の場合							お好み量沸き増し「入」の場合							
●タンクの残湯目盛がどの状態からでも、残湯量目盛5目盛まで沸き増しします。							●タンクの残湯量目盛に応じ、沸き増し量が選べます。選んだ残湯量目盛になるまで沸き増しします。							
残湯量							残湯量							
沸き増し量							選べる沸き増し量							
						※1 ※2							※1 ※2	

※1 残湯量表示は変わりません。

※2 タンク内に十分お湯があるときは、沸き増しできないことがあります。

# 「タンク沸き増し」のしかた

- 残湯量目盛(タンクのお湯の量)が少ないときに、湯はりなどタンクのお湯を多く使いたい場合など、残湯量目盛を増やす(タンクにお湯を沸き上げる)のが「タンク沸き増し」ボタンです。
- 「タンク沸き増し」には、ボタンを1回押すと5目盛まで沸き増す「お好み量沸き増し「切」」と、希望の目盛まで沸き増す「お好み量沸き増し「入」」があります。(工場出荷時はお好み量沸き増し「切」に設定されています)

お好み量沸き増し「切」の場合							お好み量沸き増し「入」の場合								
●タンクの残湯量目盛がどの状態からでも、残湯量目盛5目盛まで沸き増しします。							●タンクの残湯量目盛に応じ、沸き増し量が選べます。選んだ残湯量目盛になるまで沸き増しします。								
残湯量							残湯量								
沸き増し量							選べる沸き増し量								
						※1 ※2								※1 ※2	

- ※1 残湯量表示は変わりません。
- ※2 タンク内に十分お湯があるときは、沸き増しができないことがあります。

## 「お好み量沸き増し」の「入」・「切」設定のしかた

- 設定は台所リモコン(サブリモコン)、ふろリモコンのどちらでもできます。一方のリモコンで設定すると、もう一方のリモコンも同じ設定状態になります。

<b>準備</b>	を押す	
<b>1</b>	を押し、「お好み量沸き増し」を選択し を押し、「入」・「切」を設定し	
<b>2</b>	を押す	

# 「タンク沸き増し」のしかた（つづき）

## 「タンク沸き増し」運転のしかた

- 「タンク沸き増し」運転は、「お好み量沸き増し」の「切」「入」設定に応じた操作をします。
- 運転は台所リモコン（サブリモコン）、ふろリモコンのどちらでもできます。一方のリモコンで運転すると、もう一方のリモコンも同じ運転状態になります。

### 「お好み量沸き増し」が「切」設定の場合

タンク沸き増し

 を押す

- 音声と表示でお知らせし、「タンク沸き増し」運転をはじめます。

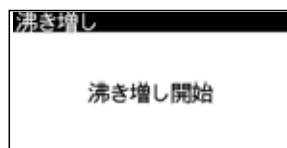

音声  沸き増しを開始します

### 「お好み量沸き増し」が「入」設定の場合

※タンク残湯量がない状態から残湯量3目盛まで沸き上げる場合の例です。

タンク沸き増し

 を、希望の残湯量目盛が点滅するまで繰り返し押す

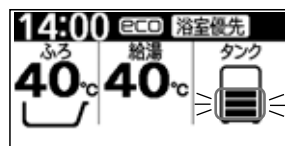

しばらく放置すると、目盛の点滅が点灯に変わり、沸き増し運転がはじまります

- 音声と表示でお知らせします。

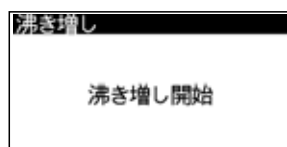

音声  沸き増しを開始します

- 設定目盛まで沸き増すと自動的に終了し、表示でお知らせします。

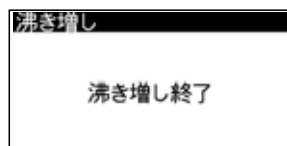

運転の中止は  を押す

- 音声と表示でお知らせし、「タンク沸き増し」運転を中止します。

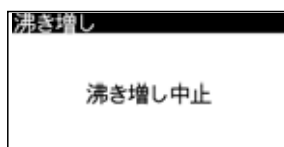

音声  沸き増しを中止します

### お願い

タンクのお湯が頻繁に足りなくなる場合は、深夜時間帯の「沸き上げ」設定を確認し、「おまかせ節約」、「おまかせ小世帯」になっているときは「おまかせせめめ」、「おまかせ節約」に設定を変更してください。→P.75

「タンク沸き増し」ボタンを押すごとに、残湯量目盛の点滅が増えます。5つ目の目盛が点滅した状態からさらにボタンを押すと、最初の目盛表示に戻ります。

### お知らせ

タンク内に十分お湯があるときは沸き増し運転をしないことがあります。

昼間時間帯の「タンク沸き増し」運転は、電気料金が割高になります。

# 「通話（インターホン）」の使いかた

●ふろリモコンと台所リモコンの間で通話ができます。（サブリモコンには通話機能はありません）

## お知らせ

「湯切れ」の表示中（→P.16）、「点検表示」表示中（→P.86）、お湯の出しかたお知らせ表示中（→P.87）は、通話（インターホン）は使用できません。その場合、「通話が開始できません。時間を置いて再度押ししてください。」が表示されます。

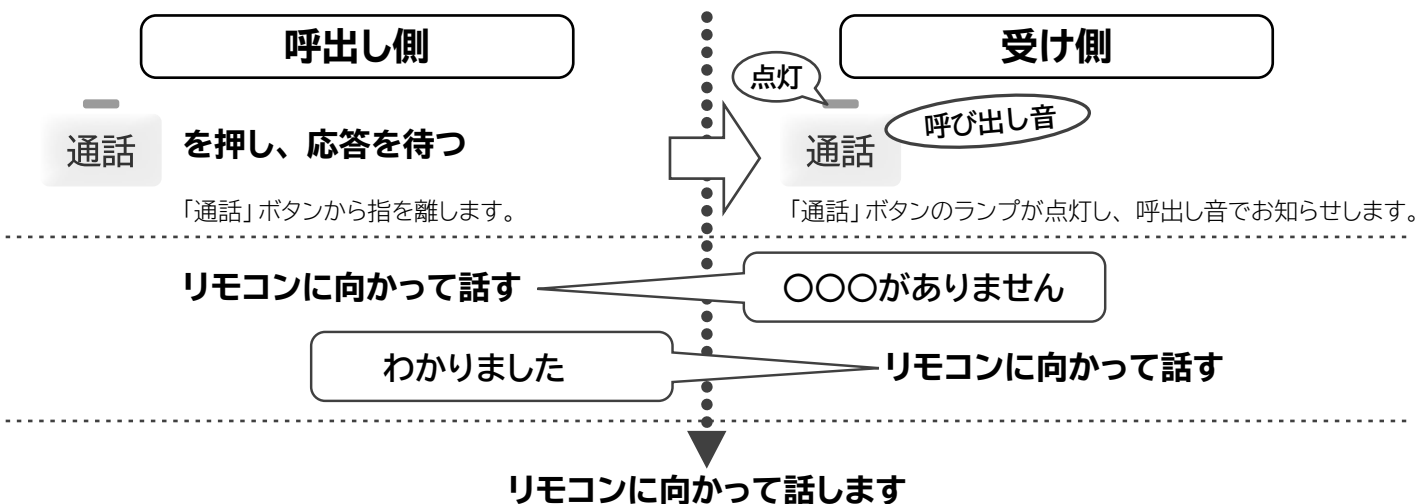

## ■通話中のリモコン表示画面は「通話」画面になります。

呼出するために「通話」ボタンを押すと、リモコンの標準画面は「接続中」に切り替わり、相手側のリモコンと接続完了後、通話運転の残り時間が目盛で表示されます。「通話」時間がなくなると、自動的に「通話」を終了し、標準画面に戻ります。「通話」時間が残っていても、「戻る」ボタンを押すと「通話」は終了します。

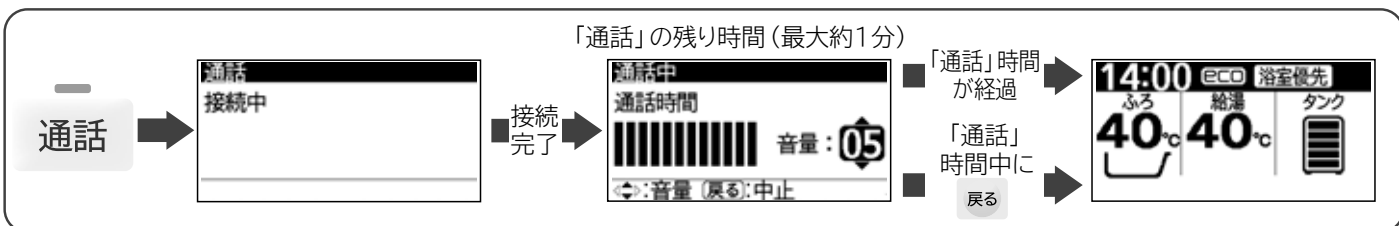

## ■通話の音量は「通話中」に変更できます。

音量は、リモコンごとに設定します。それぞれのリモコンで設定してください。

### リモコンの扉を開ける

「通話中」に  
↑ ←大きくなる  
を押す  
↓ ←小さくなる

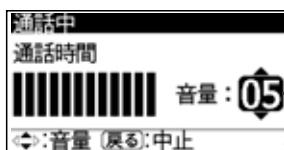

音量は01～06で変更できます。工場出荷時は、音量は「04」に設定されています。

## お知らせ

- 会話は、リモコンから30cm位離れて行ってください。離れすぎ、近づけすぎ、声が大いなどの場合、相手のリモコンの会話が途切れたり、音が割れて聞き取りにくくなる場合があります。
- 「通話」画面中（通話中）は、「∧」「∨」「戻る」ボタン以外の操作はできません。
- リモコンの取り付け状態や環境により、キーンという大きな音（ハウリング）が発生する場合があります。その場合は音量を下げて使用してください。
- ふろリモコンの通話マイクに水が付いていると、キーンという大きな音（ハウリング）が発生する場合があります。その場合は通話マイクの水をふき取ってください。
- 通話中に台所リモコンの通話ボタンを押しながら話すと、台所リモコン→ふろリモコンの通話を優先的に行えます。（ふろリモコンでは行えません）
- 台所リモコンとふろリモコンは同時に話すことはできません。先に話し掛けたほうが優先になります。相手の話が終わったら話し掛けてください。
- 「ふろ自動」「追いだき」「タンク沸き増し」が運転中（ボタンのLEDが点灯）に通話をすると、これらのボタンのLEDは一旦消灯します。消灯中も運転は継続しており、通話終了後にLEDは再点灯します。
- 通話が終わってから約10秒以内に再度「通話」ボタンを押した場合、呼び出し音はしません。（「通話」ボタンのランプは点灯し、通話はできます。）

# 「不在時沸き上げ停止」予約のしかた

- 旅行などである期間お湯を使わないことが分かっている場合は、「不在時沸き上げ停止」予約をおすすめします。
- 蛇口やシャワーなどでお湯を1日使わなくても、タンクのお湯の温度が自然放熱などで下がるため、自動的に沸き上げを行います。「不在時沸き上げ停止」中は沸き上げを行わず、節約につながります。
- 「不在時沸き上げ停止」中も気温が低くなると、凍結による機器の破損を防ぐため、凍結防止運転をする場合があります。
- 停止できる日数は1日～31日間で、最大6ヶ月先の月まで予約できます。
- 予約は台所リモコン(サブリモコン)、ふろリモコンのどちらでもできます。一方のリモコンで予約すると、もう一方のリモコンも同じ予約状態になります。

次の設定手順は、6月21日から沸き上げを停止し、7月1日にお湯の使用を再開する場合です。  
この設定では、6月30日の深夜時間帯から自動的に沸き上げを再開し、7月1日朝(深夜時間帯終了後)にはお湯が使えます。

**準備** リモコンの扉を開け、メニュー ボタンを押す

- を押し、「タンク」の「不在/来客設定」を選択し



決定 を押す .....  
「不在/来客設定」設定画面になります
- を押し、「不在時沸き上げ停止」を選択し



決定 を押す .....  
「停止開始日」設定画面になります
- を押し、停止開始日の6月21日を設定し



決定 を押す .....  
「停止終了日」設定画面になります
- を押し、停止終了日の6月30日を設定し



決定 を押す .....  
「設定内容」確認画面になります
- 設定内容を確認後



決定 を押す
- 設定完了



**お知らせ**  
「不在時沸き上げ停止」設定と「来客時満タン沸き上げ」設定は、同時に設定できません。

予約中は **停止予約中** を表示  
停止中は **沸上停止中** を表示  
停止期間が終了すると表示は消えます。

**お知らせ**  
沸上停止中に予約日の変更を行う場合は、継続が取消しかできません。変更する場合は、取消をして再設定してください。

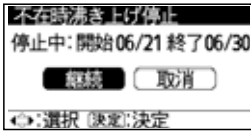

「不在時沸き上げ停止」設定中は「来客時満タン沸き上げ」への設定変更はできません。

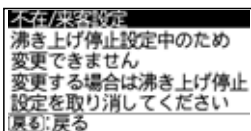

予約日の確認・変更・取消は  
①, ② の操作をする .....  
 < > を押し、「継続」「変更」「取消」のいずれかを選択し

継続	決定 を押す	停止予約を継続します
変更	決定 を押す	③～⑥ の操作で日付を再設定します
取消		停止予約を取り消します

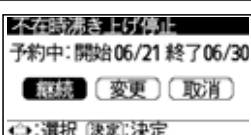

# 「来客時満タン沸き上げ」予約のしかた

- 来客などである期間お湯を普段より多く使用する場合は、「来客時満タン沸き上げ」予約をおすすめします。
- 来客によりお湯を普段より多く使用するとき、貯湯タンクの沸き上げ量を多くし、湯切れの防止につながります。
- 設定期間が経過すると、通常の沸き上げ量に戻し、設定期間の給湯使用量などは日々の学習には使用しません。
- 「来客時満タン設定」中もお湯の使用量が多すぎると、湯切れが発生する場合があります。
- 設定できる日数は1日～31日間で、最大6ヶ月先の月まで予約できます。
- 予約は台所リモコン(サブリモコン)、ふろリモコンのどちらでもできます。一方のリモコンで予約すると、もう一方のリモコンも同じ予約状態になります。

次の設定手順は、6月21日から満タン設定による沸き上げを開始し、6月30日に設定を終了する場合です。  
この設定では、6月20日の深夜時間帯から満タン設定での沸き上げを開始し、6月30日の深夜時間帯から通常の沸き上げ設定に戻ります。

**準備** リモコンの扉を開け、**メニュー** ボタンを押す

- 1** を押し、「タンク」の「不在/来客設定」を選択し  
 を押し ..... 「不在/来客設定」設定画面になります
- 2** を押し、「来客時満タン沸き上げ」を選択し  
 を押し ..... 「満タン開始日」設定画面になります
- 3** を押し、満タン開始日の6月21日を設定し  
 を押し ..... 「満タン終了日」設定画面になります
- 4** を押し、満タン終了日の6月30日を設定し  
 を押し ..... 設定確認画面になります
- 5** 満タン沸き上げの設定日を確認後  
 を押し ..... 「湯切れ防止」設定画面になります

**お知らせ**  
「来客時満タン沸き上げ」設定と「不在時沸き上げ停止」設定は、同時に設定できません。

次ページ **6** へ続く

# 「来客時満タン沸き上げ」予約のしかた(つづき)

**6** 昼間の湯切れ防止設定を変更するか選択し

決定 **を押す** .....  
 「湯切れ防止設定」変更画面になります

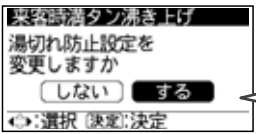

「太陽光発電利用」が設定されている時は、8.設定完了画面になります。

---

**7** 昼間の湯切れ防止設定を変更し

決定 **を押す**

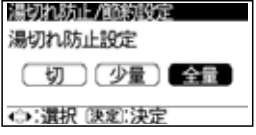

**お知らせ**

- ・「湯切れ防止設定」を変更すると、変更した時点より有効となります。
- ・「湯切れ防止設定」を変更した場合は、満タン設定期間が終了した後に元の設定に戻してください。

---

**8** 設定完了



予約中は **満タン予約中** を表示  
 期間中は **満タン設定中** を表示  
 沸上中は **満タン沸上中** を表示  
 満タン設定期間が終了すると表示は消えます。

予約日の確認・変更・取消しは  
**①** , **②** の操作をする .....  
 < > を押し、「継続」「変更」「取消」のいずれかを選択し

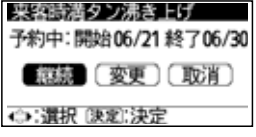

継続	決定 <b>を押す</b>	満タン設定の予約を継続します
変更	決定 <b>を押す</b>	③ ~ ⑧ の操作で日付を再設定します
取消	決定 <b>を押す</b>	満タン設定の予約を取り消します

**お知らせ**

満タン設定中に予約日の変更を行う場合は、継続が取消しかできません。変更する場合は、取消をして再設定してください。

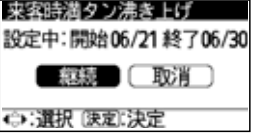

「来客時満タン沸き上げ」設定中は「不在時沸き上げ停止」への設定変更はできません。

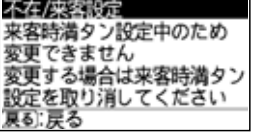



# 給湯機の運転停止と再運転のしかた

- 給湯機を1か月以上使わないときは、タンクや配管のお湯(水)の劣化や、無駄な沸き上げをしないように、給湯機の運転を停止させ、タンクや配管のお湯(水)を抜いておきます。
- 給湯機周囲の外気温が0℃以下になると、タンク排水栓が凍結している場合があります。凍結している場合は無理に操作しないでください。破損の原因になります。
- ふたたび使用するときは「再運転のしかた」(→P.57)に従って、運転を再開してください。

## 運転停止のしかた

貯湯ユニットに脚(配管)カバーが付いている場合は、ねじを外し、脚(配管)カバーを外して作業し、作業終了後は、脚(配管)カバーを取り付けてください。

### 警告



#### 配管やお湯に手を触れない

やけど注意

※高温になっている場合があります、やけどのおそれがあります。

### 1 タンク内の温度を下げる

- 1 混合水栓(蛇口)を開きお湯を出す
  - ・タンクの排水時に熱湯が排水されることを防止するためにタンク内のお湯を出します。
- 2 混合水栓(蛇口)を閉める
  - ・蛇口からぬるい水が出てきたら、蛇口をしめます。(排水温度は45℃以下にしてください。)

### 2 タンクや配管のお湯(水)を抜く

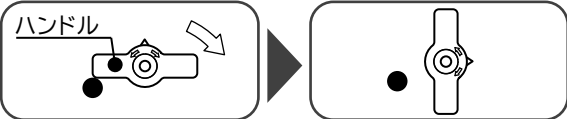
- 1 漏電遮断器のスイッチを「OFF」にする
- 2 タンク専用止水栓を閉じる
  - ・タンク専用止水栓の位置が分からない場合は、お買い上げの販売店または工事店にお問い合わせください。
- 3 逃し弁のレバーを上げる
- 4 タンク排水栓のハンドルを右に回し、排水する。
 
  - ・タンクの排水は、満タンの場合約60分~90分かかります。
- 5 水抜き栓(6か所)を開き、お湯(水)を抜く

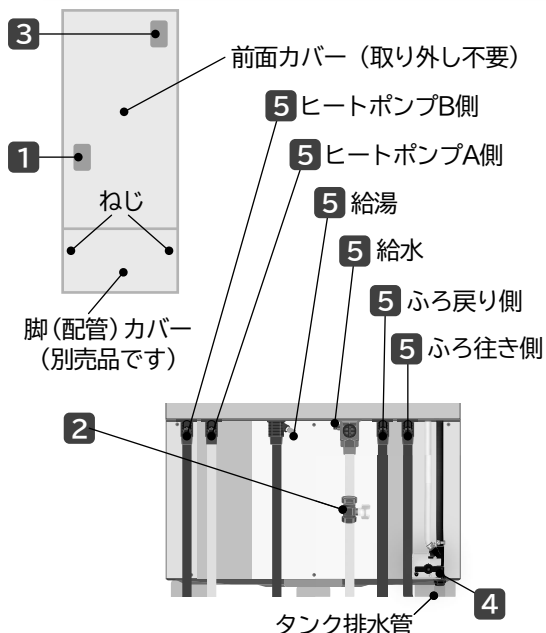

### 3 ヒートポンプユニットの配管のお湯(水)を抜く

- 1 カバーを外す
  - ・ねじ(1本)を外し、カバーをツメ(6箇所)が外れるまで下方へスライドさせて外します。(ねじがゆるまない時は、プラスドライバーを使用してください)
- 2 水抜き栓(3か所)を開き、お湯(水)を抜く

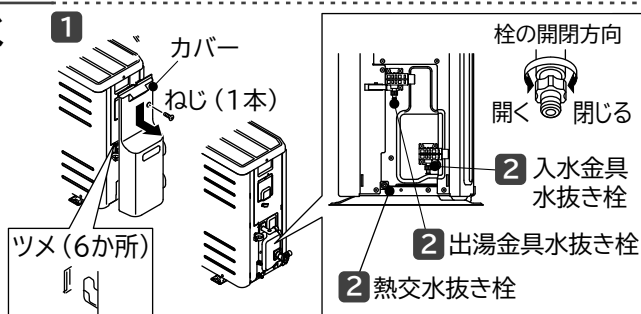

### 4 タンク排水栓と各水抜き栓を閉じる

タンク排水管と各水抜き栓からお湯(水)が出なくなったら

- ・貯湯ユニットのタンク排水栓のハンドルを左に回し、元の位置に戻す。

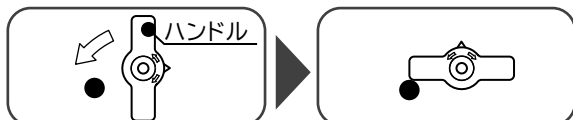

- ・貯湯ユニットの水抜き栓(6か所)を閉じる。
- ・ヒートポンプユニットの水抜き栓(3か所)を閉じ、カバーを取り付ける。

#### お願い

水抜き終了後、タンク排水栓、各ユニットの水抜き栓が閉まっていることを確認してください。

凍結のおそれの高い地域の場合、水抜き作業はお買い上げの販売店または工事店に依頼してください。(工事説明書記載の水抜き作業になり、作業は有償になります)

本ページの水抜きでは、配管の一部に水が残り、凍結を完全に防ぐことはできず、部品故障のおそれがあります。

# 給湯機の運転停止と再運転のしかた (つづき)

## 再運転のしかた

貯湯ユニットに脚(配管)カバーが付いている場合は、ねじを外し、脚(配管)カバーを外して作業し、作業終了後は、脚(配管)カバーを取り付けてください。

### 1 タンクに給水する

- 1 タンク排水栓が「通常」位置になっていることを確認する

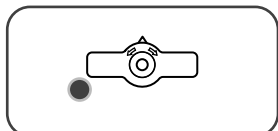

- 2 水抜き栓(6か所)が閉じていることを確認する

- 3 逃し弁のレバーが上がっていることを確認する

- 4 タンク専用止水栓を開き、タンクに給水する

- 5 タンク排水管から水が連続して出てきたら、逃し弁のレバーを下げる

- ・連続で水が出たら満水です。
- ・満水まで約30分~40分かかります。

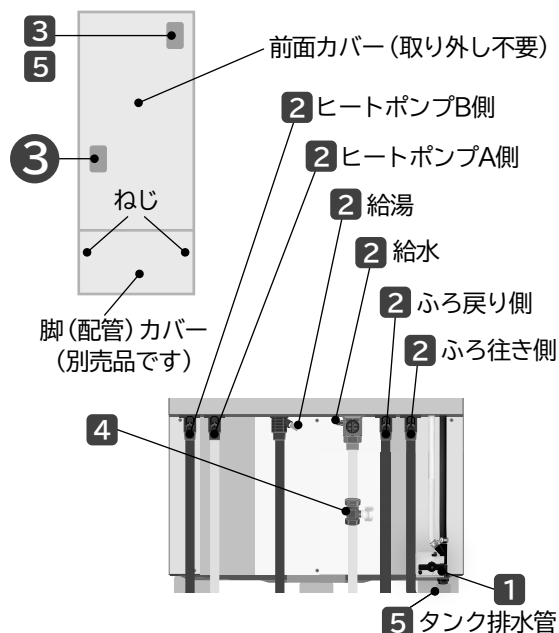

### 2 ヒートポンプユニットのエア抜きをする

- 1 カバーを外す
  - ・ねじ(1本)を外し、カバーをツメ(6箇所)が外れるまで下方へスライドさせて外します。(ねじがゆるまない時は、プラスドライバーを使用してください)

- 2 「熱交水抜き栓」を3分間以上開き、水が勢いよく出たら、「熱交水抜き栓」を閉じる。

- 3 「出湯金具水抜き栓」を3分間以上開き、水が勢いよく出たら、「出湯金具水抜き栓」を閉じる。

- 4 カバーを取り付ける

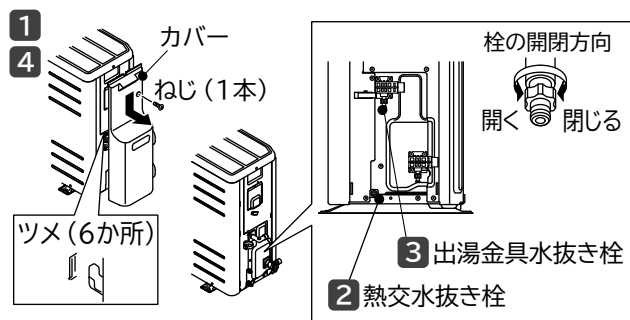

### 3 漏電遮断器のスイッチ(電源スイッチ)を「ON」にする

#### お願い

漏電遮断器のスイッチは、タンクの満水とヒートポンプユニットのエア抜きを必ず実施してから、「ON」にしてください。ヒートポンプユニットのエア抜きをせずに「ON」した場合、故障の原因になります。

# 4

## ヒートポンプ配管のエア抜きをする

1 リモコンの扉を開け、メニュー ボタンを押す

2 を押し、「運転」の「エア抜き」を選択し

決定 を押す

「エア抜き」選択画面になります

を押し、「HPエア抜き」を選択し

決定 を押す

「HPエア抜き」選択画面になります

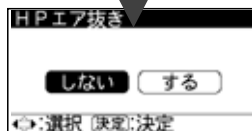
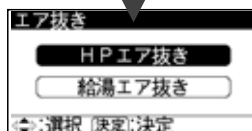
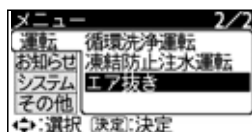

3 を押し、「する」を選択し

決定 を押す.....

「HPエア抜き開始」画面になり、運転をはじめます。

「HPエア抜き」運転の残り時間を表示しながら約5分間行います。

「HPエア抜き」運転の終了は表示画面でお知らせし、標準画面に戻ります。

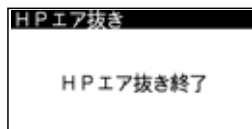
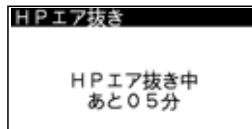
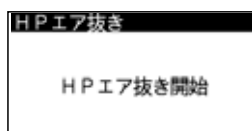
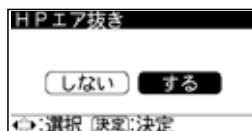

5 へ続く

# 給湯機の運転停止と再運転のしかた (つづき)

## 5

### 給湯回路のエア抜きをする

1 リモコンの扉を開け、メニュー ボタンを押す

2 を押し、「運転」の「エア抜き」を選択し

決定 を押す  
「エア抜き」選択画面になります

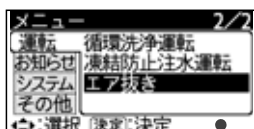

を押し、「給湯エア抜き」を選択し

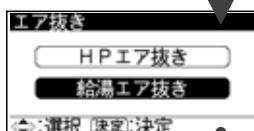

決定 を押す  
「エア抜き」選択画面になります

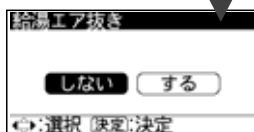

3 を押し、「する」を選択し

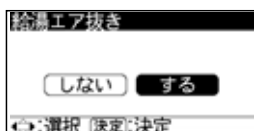

決定 を押す .....  
「給湯エア抜き中」画面になり、運転をはじめます。

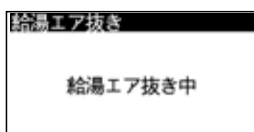

約6分後「給湯エア抜き」運転の終了は表示画面でお知らせし、標準画面に戻ります。

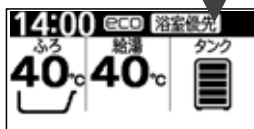
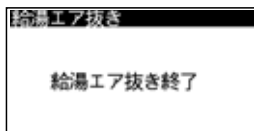

### 警告

**タンク内の温度が下がっていることを確認する**

※蛇口から高温のお湯が出て、やけどのおそれがあります。

### お願い

「給湯回路のエア抜き」を行う前に、リモコンのタンク残湯表示が消灯していることを確認してください。→P.16

タンクの残湯表示がある場合は、先に「タンク内の温度を下げる」→P.56 を行い、タンクの残湯表示を消灯してください。

タンクの残湯表示がある状態で「給湯回路のエア抜き」を行った場合、エア抜き完了後直後に蛇口を開くと蛇口から熱いお湯が出ます。

# タンクのお湯(水)の非常時使用のしかた

- 万一の災害時などは、タンクのお湯を非常用生活用水と使用することができます。
  - 飲用はできません。やむを得ない場合は、沸騰させてから飲用してください。
- なお、固形物や変色、濁り、異臭、異物があった場合には、雑用水として使用してください。

貯湯ユニットに脚(配管)カバーが付いている場合は、ねじを外し、脚(配管)カバーを外して作業し、作業終了後は、脚(配管)カバーを取り付けてください。

## 警告



### 配管やお湯に手を触れない

※高温になっている場合があり、やけど注意 やけどのおそれがあります。

3

1

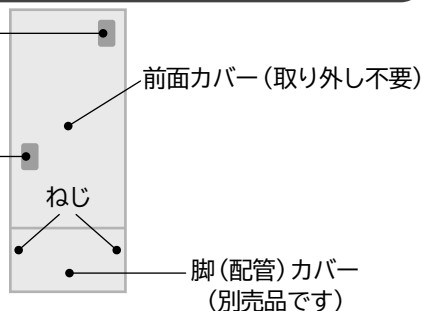

2

4

5 タンク排水栓

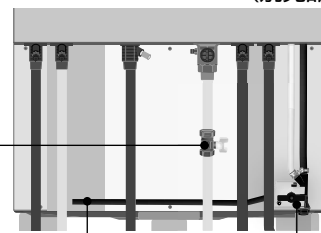

## お願い

非常用水取水ホースから出るお湯(水)の最初は湯アカなどが含まれている場合があります。しばらく流し捨ててからお使いください。

お湯の使用が終わったときは、タンク排水栓ハンドルを「通常」に戻し、ねじを取り付けてください。

給湯機として再び使用するときには、「再運転のしかた」(→P.57)に従ってください。

給湯機周囲の外気温が0℃以下になるとタンク排水栓が凍結している場合があります。凍結している場合は無理に操作しないでください。破損の原因になります。

## 警告



### 非常用生活用水使用時は湯温を確かめて熱に強い容器を使用する

- 熱いお湯(最高90℃)が出ます。やけどにご注意ください。
- ガラス容器などは熱により割れることがあります。

1

### 漏電遮断器のスイッチ(電源スイッチ)を「OFF」にする

2

### タンク専用止水栓を閉じる

- ・タンク専用止水栓の位置が分からない場合は、お買い上げの販売店または工事店にお問い合わせください。

3

### 逃し弁のレバーを上げる

4

### 非常用水取水ホースの先端を熱に強い容器で受ける

- ・熱湯(最高90℃)が出る場合があります。

5

### タンクのお湯(水)を出す

1

ねじを取り外す

ねじ

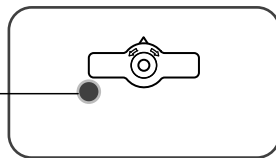

2

ハンドルを左側に回しお湯(水)を出す

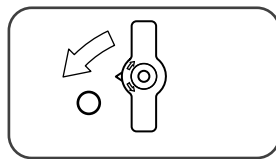

3

お湯(水)を止めるときはタンク排水栓を右に回し、元の位置に戻す

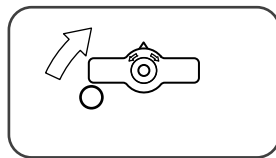

4

お湯(水)の使用が終わったときは、ねじを取り付ける

ねじ

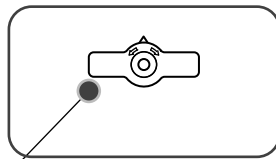

# 停電したときの使いかた

## ■停電中

- リモコン表示画面が消え、運転中の機能は運転停止します。なお各機能の設定内容は記憶されています。
- 「給湯」「ふろ」機能とも使えません。
- タンクにお湯があっても、混合水栓からは水しか出ません。

## ■停電復帰時

- リモコン表示画面の時刻と各設定内容を確認します。
  - ・正しい現在時刻が表示され、温度や湯量などの設定が停電前と変わっていないければ、そのままお使いになれます。
  - ・時刻表示が現在時刻とずれていると、電気料金が割高になる場合がありますので、現在時刻に合わせてください。
- 停電前に運転していた機能は、停電が復帰しても自動的に再運転しません。再度運転したい場合は、運転したい機能のボタンを押して運転してください。

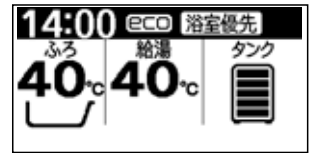

**お願い** 「湯はり」運転中に停電した場合、停電が復帰しても自動的に再運転しません。「湯はり」運転を再開する場合は、浴そうのお湯を全部抜いてから、「ふろ自動」ボタンを押してください。

**お知らせ** 「保温」運転中に停電した場合、停電が復帰した後、「ふろ自動」ボタンを押すと、保温運転を行います。保温時間は設定されている時間に戻りますので、入浴が終了したら、再度「ふろ自動」ボタンを押して、運転を中止してください。

# 断水したときの使いかた

## ■断水中

- 断水したときは、「タンク専用止水栓」を閉じてください。

**ご注意** 「タンク専用止水栓」を開けたままにすると、次のような原因になります。

- ・断水が復帰したときに、濁った水がタンクに給水され、お湯が濁ったり、貯湯ユニットのフィルター（ストレーナ）が目詰まりして、お湯の出が悪くなります。
- ・タンクに空気が入り、設定温度のお湯が出なかったり、お湯の温度が安定しなくなります。

- すべての混合水栓を閉じておいてください。
- タンクに給水されないため、タンクにお湯があっても、「給湯」「ふろ」機能、お湯、水とも使えません。

**お知らせ** タンクのお湯を非常用生活用水として使用することができます。

## ■断水復帰時

- 断水が復帰したときは、次の確認をしてから、「タンク専用止水栓」を開けて、使用を再開してください。
  - ・混合水栓の水側を開けて、水の濁りや空気の混ざりがなくなったことを確認する。
  - ・断水復帰直後は水圧が低い場合があります。水圧が高くなったことを確認する。
  - ・断水が2日以上続いたときは「タンク専用止水栓」を開けた後、逃し弁のレバーを上げタンク排水管からお湯が出ることを確認してください。→P.66
  - ・タンク残湯目盛りが少ないときは「タンク沸き増し」ボタンを押してしばらくお待ちください。（1目盛り 約2時間）→P.16

# 凍結防止のしかた

●各配管に保温工事がされていても、給湯機周囲の外気温が0℃以下になると、配管が凍結し、配管や給湯機が破損することがあります。寒冷地だけでなく、暖かい地域でも凍結することがありますので、凍結防止は必ず行ってください。

## ■ふろ配管・循環ポンプの凍結防止策

浴そうのお湯を、ふろ循環アダプター  
上端より約5cm以上残しておく

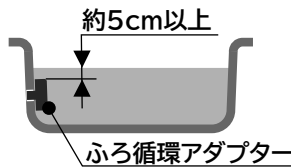

●給湯機周囲の外気温が下がると、ふろ配管や循環ポンプの凍結を防ぐために、浴そうのお湯を使い「凍結防止」運転を自動的に行います。冬季は浴そうにお湯を残すようにしてください。

●浴そうにお湯がない場合、リモコンに「配管凍結のおそれがあります 凍結防止のため浴そうに水を入れますか?」の表示と音声(7時~23時)でお知らせします。→P.87

●予約湯はりが設定されているときは、表示されていても予約湯はりが優先されます。

●台所リモコンのみ、表示されます。

### ご注意

浴そうにお湯がない場合、循環ポンプは運転しますが、ふろ配管の凍結防止はできませんのでご注意ください。なお、循環ポンプを運転するため、ふろ配管に残っているお湯(水)が、ふろ循環アダプターから出て「ゴボゴボ」音がします。

冬季は「凍結防止」運転を行うため、「ふろ自動」運転終了後に入浴すると、ふろ循環アダプターから冷めたお湯が出てくる場合があります。

「しない」を選択すると、凍結防止の注意表示を次回以降も「表示する」か「表示しない」の画面になります。「表示しない」を選択すると今後、凍結防止の注意表示を表示しなくなります。

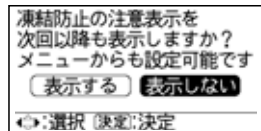

おふろの栓のし忘れがあると、音声で「おふろの栓を確認してください」とお知らせし、注水開始画面を表示しますので、おふろの栓をして再度注水してください。

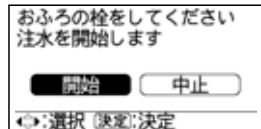

**お知らせ**  
「凍結防止」運転中は、リモコンに「凍結防止中」を表示します。

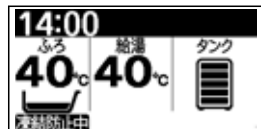

# 1

◀ ▶ を押し、「する」を選択し

決定 を押す

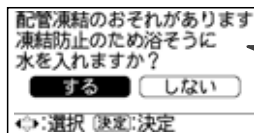
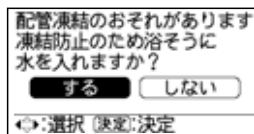

# 2

おふろの栓をする

◀ ▶ を押し、「開始」を選択し

決定 を押す

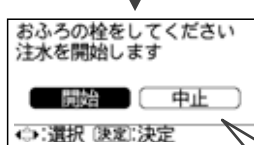

# 3

注水を開始します

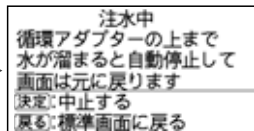
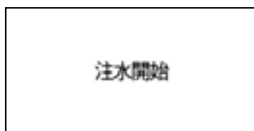

戻る を押す  
標準画面に戻ります

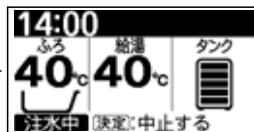

循環アダプターの上まで水が溜まると自動で終了します。

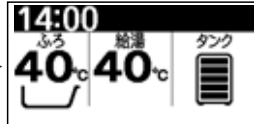

# 中止

注水を中止するときは、決定 を押す

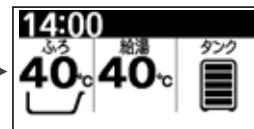
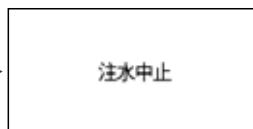
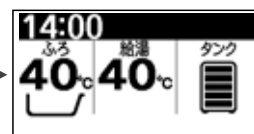
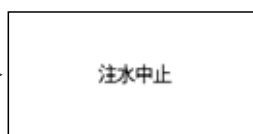
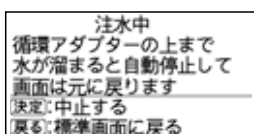

# 凍結防止のしかた（つづき）

## ■凍結防止注水運転設定

●冬季にふる配管・循環ポンプの凍結を防止するため、浴そうに凍結防止用の水を注水を行います。

**準備** リモコンの扉を開け、メニュー ボタンを押す

**1** を押し、「運転」の「凍結防止注水運転」を選択し  
決定 を押す ..... 「注水」選択画面になります

**2** < > を押し、「する」を選択し  
決定 を押す ..... 注水開始画面になります

**3** おふろの栓をする  
< > を押し、「開始」を選択し  
決定 を押す .....

**4** 注水を開始します  
注水開始 ..... 注水中  
循環アダプターの上まで水が溜まると自動停止して画面は元に戻ります  
決定: 中止する  
戻る: 標準画面に戻る  
戻す を押す ..... 標準画面に戻ります  
循環アダプターの上まで水が溜まると自動で終了します。  
注水終了

「しない」を選択すると、凍結防止の注意表示を次回以降も「表示する」か「表示しない」の画面になります。「表示しない」を選択すると今後、凍結防止の注意表示を表示しくなくなります。

凍結防止の注意表示を次回以降も表示しますか？  
メニューからも設定可能です  
表示する 表示しない  
決定

おふろの栓の忘れがあると、音声で「おふろの栓を確認してください」とお知らせし、注水開始画面を表示しますので、おふろの栓をして再度注水してください。

リモコンで「メニュー」「お知らせ」の「凍結防止注意」を「入」にすることで、凍結の恐れがあるときに、リモコンに凍結防止の注意表示を表示します。

配管凍結のおそれがあります凍結防止のため浴そうに水を入れますか？  
する しない  
決定

## ■給水配管、給湯配管の凍結防止策

給湯温度を「低温」に設定してから、混合水栓を、わずかに水が出る（1分間に 200cc：コップ1杯分）ように開けておく

シングルレバーの場合は、レバーを水側と湯側の中間位置にして開けます。



ツーハンドルの場合は、水側と湯側のハンドルを同じ程度に開けます。

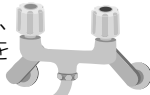

サーモスタット付の場合は、混合水栓の温度設定を40℃付近に設定して、ハンドルを開けます。

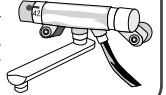

## ■配管全体の凍結防止策

凍結防止ヒーターを使う 凍結防止ヒーターがある場合は、すべてのプラグをコンセントに差し込みます。

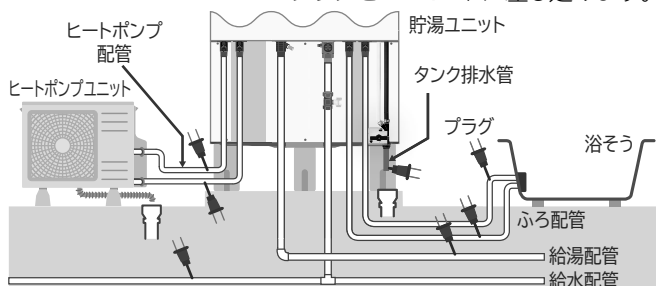

### お願い

配管が凍結した場合は、タンク専用止水栓を閉じて、お買い上げの販売店または工事店へ連絡してください。

凍結のおそれがある季節になったときは、必ず凍結防止ヒーターのプラグをコンセントに差し込んだ状態にし、凍結しない季節になったときは、凍結防止ヒーターのプラグをコンセントから抜いてください。



# お手入れと確認・点検

## ふろ循環アダプター・・・湯はりごとにお手入れ

- ふろ循環アダプターが汚れていると、湯はりなどの機能が正しく動作しなかったり、汚れが浴そうに流れ出たりすることがあります。こまめにお手入れしてください。
- ご使用しているふろ循環アダプターによってお手入れ方法が異なります。

### ふろ循環アダプターをご使用の場合

- 1** 浴そうのお湯を排水したあとに、ふろ循環アダプターのフィルターセットを取り外す
- 2** 歯ブラシなどで、フィルターセットとフィルターガイドの網目の湯アカなどの汚れを洗い流す
- 3** フィルターセットを元通りに取り付ける
  - ・フィルターセットの「△」マークをフィルターガイドの「△」マークに合わせてはめ込み、右に止まるまで回します。

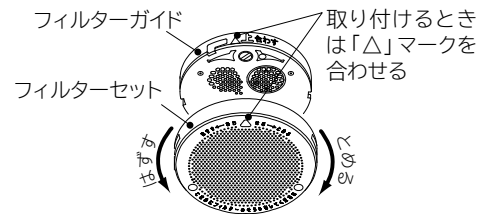

**お知らせ** ふろ循環アダプターによっては、フィルターセットの外しかたが異なる場合があります。

**ご注意** 強酸性の洗剤や塩素系のカビ洗剤は部品をいためるおそれがありますので使用しないでください。

### シルキー快泡浴用ふろ循環アダプターをご使用の場合

- 1** 浴そうのお湯を排水したあとに、ふろ循環アダプターの吸い込み口カバーを手前に取り外す
- 2** 吸い込み口カバーに取り付けている吹き出し口キャップを外し、フィンとフィルターを取り外す
  - ※フィルターは別売部品として販売しています。汚れが落ちない時は買い替えをお勧めします。→ P.97

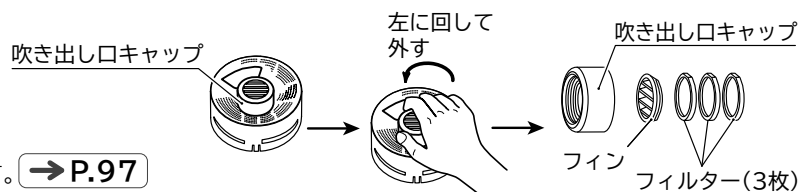
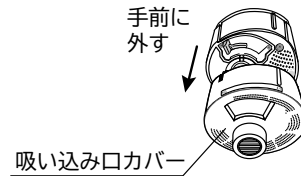

- 3** 汚れを洗い流す
  - ・吸い込み口カバー、フィン、フィルター(3枚)を洗面器などに入れ水洗いする。汚れが取りにくい場合は、歯ブラシなどで洗う。
  - ※アダプター本体は浴そうから外せません。浴そうに取り付けた状態で水洗いしてください。

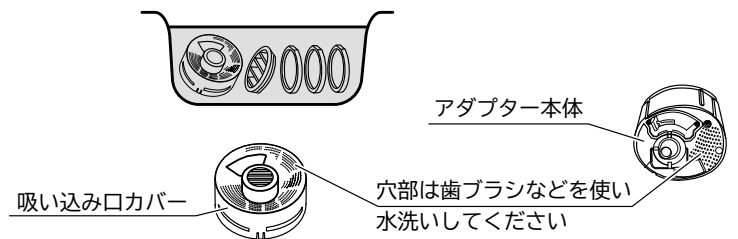

- 4** 元通りに取り付ける
  - ・吸い込み口カバーにフィルター(3枚)、フィンの順に切り欠き部をあわせて取り付け、吹き出し口キャップを取り付け、吸い込み口カバーをアダプター本体に取り付ける。

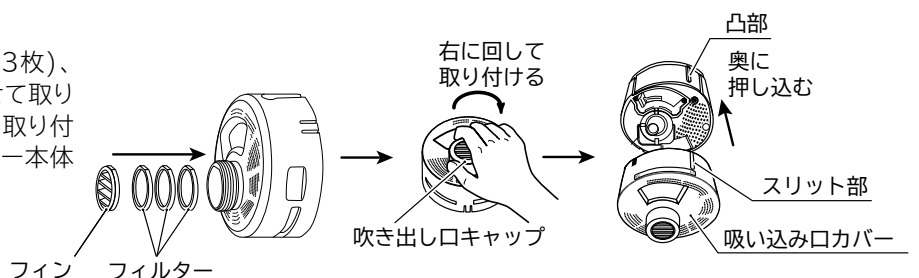

**ご注意** 強酸性の洗剤や塩素系のカビ洗剤は部品をいためるおそれがありますので使用しないでください。

# お手入れと確認・点検（つづき）

## リモコン・・・こまめにお手入れ

●リモコンの表面は、湯アカや石けんカスで汚れ、時間経過とともに落ちにくくなります。こまめにお手入れしてください。

### 乾いた布や水に濡らした布を硬く絞って拭く

- ・汚れが落ちにくい場合は、台所用中性洗剤をお湯で薄め布に含ませて拭き取ってください。

**ご注意** 「台所用中性洗剤以外の洗剤」や「ベンジン」「シンナー」などを使用しないでください。  
※リモコンの変形、変色の原因になります。

シャワーなどで水洗いしないでください。  
※リモコンの故障の原因になります。

## 時刻表示・・・月に1度は確認

●リモコンの時刻表示が現在時刻になっていないと電気料金が割高になる場合があります。月に1度は確認してください。

時刻表示を現在時刻にする

→P.81

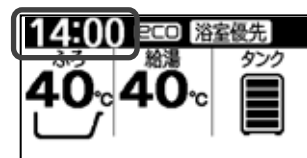

## 漏電遮断器・・・月に1度は動作を確認

●万一漏電したときに電気を切る安全装置です。動作を月に1度は確認してください。確認後は操作カバーを閉じてください。開けたままの使用は、漏電や感電の原因になります。

**1** 「テストボタン」を押し、スイッチが「OFF」になることを確認する。

**2** スイッチを「ON」に戻す

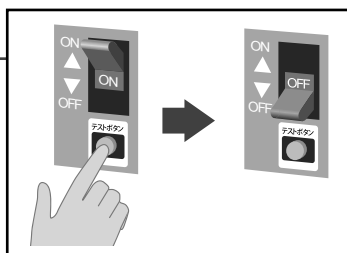

**警告**



**漏電遮断器の動作確認する**

動作確認

故障のまま使用すると感電や火災の原因になります。

**お願い** 「テストボタン」を押しても「OFF」にならない場合は、200V電源ブレーカーを「OFF」にして、お買い上げの販売店または工事店にご連絡ください。

# 逃し弁・・・年に2～3度は動作を確認

●「沸き上げ」や「沸き増し」時のタンクのお湯の膨張水を排出し、タンク内の圧力上昇を防ぐ安全装置です。

- 1 表示画面に「沸き上げ中」または「沸き増し中」が表示されていないことを確認する
- 2 タンク排水管からお湯が出ていないことを確認する
- 3 逃し弁のレバーを上げ、タンク排水管からお湯が出ることを確認する
- 4 逃し弁のレバーを下げ、タンク排水管からお湯が出ないことを確認する
  - ・お湯が止まらない場合は、レバーを2～3回上げ下げしてください。

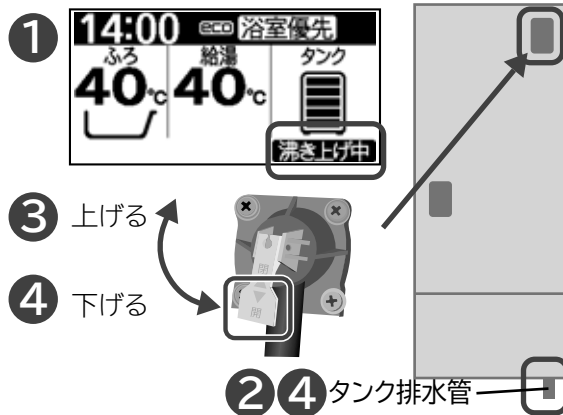

**警告**

**逃し弁点検時はタンク排水栓に触れない**

やけど注意 ・やけどの原因になります。

**お知らせ**

●「沸き上げ」または「沸き増し」中に、少量のお湯を排水するのは正常な動作です。

## 貯湯ユニットのお手入れ

●タンク内底部には、使用にともない、湯アカなどの沈でん物がたまります。タンクのお湯(水)を排水して除去してください。

### ■ お手入れの方法

貯湯ユニットに脚(配管)カバーが付いている場合は、ねじを外し、脚(配管)カバーを外して作業し、作業終了後は、脚(配管)カバーを取り付けてください。

準備

**台所リモコンの表示画面に案内が表示**

・お手入れの時期がくると、台所リモコンの表示画面に貯湯ユニットのお手入れを案内する画面を表示します。

取扱説明書にしたがい、貯湯ユニットのお手入れをしてください。

決定:決定

**決定 ボタンを押す**

・標準画面に戻ります。

**お知らせ**

●お手入れを案内する画面の表示は水質によって異なります。

- ・水道水：使用頻度に関わらず月に1度お手入れ案内画面を表示
- ・井戸水：使用頻度に関わらず年に1度お手入れ案内画面を表示

1

**タンク排水栓のハンドルを右側に回し、約5分間排水し、元の位置に戻す**

2

**逃し弁のレバーを上げ (→P.3)、タンク排水管からお湯が出ることを確認する**

3

**逃し弁のレバーを下げ (→P.3)、タンク排水管からお湯が出ないことを確認する**

・お湯が止まらない場合は、レバーを2～3回上げ下げしてください。

**お願い**

給湯機周囲の外気温が0℃以下になるとタンク排水栓が凍結している場合があります。凍結している場合は無理に操作しないでください。破損の原因になります。

脚(配管)カバー(別売品です)

前面カバー(取り外し不要)

**警告**

やけど注意

**お湯に手を触れない**

・排水時は熱湯が出る場合があります。やけどの原因となります。

# お手入れと確認・点検（つづき）

## ふろ追いだき配管・・・湯はりごとに自動洗浄、半年に1度は循環洗浄

- ふろ追いだき配管は、湯アカなどの汚れがたまるため、お手入れ（洗浄）が必要です。次の2つの洗浄でお手入れしてください。

### 自動洗浄・・・浴そうのお湯の排水時に自動的に洗浄します

- リモコンの「メニュー」「その他」「自動洗浄設定」で「入」を設定します。（工場出荷時は自動洗浄設定は「入」に設定されています）設定されていることを確認してください。

→ P.26

「自動洗浄」設定マーク

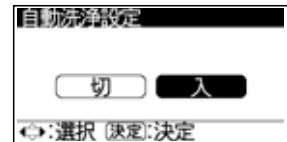
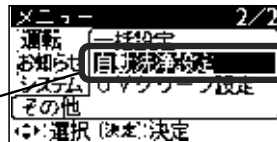

### 循環洗浄・・・半年に1度は、市販の洗浄剤を入れた浴そうのお湯で洗浄します

- 半年に1度が目安です。汚れが目立つ場合は、必要に応じ、循環洗浄を行ってください。
- 浴そうのお湯をふろ循環アダプター上端より約5cm以上残します。
- 残したお湯に洗浄剤を入れます。（使用量や使いかたなどは、洗浄剤の説明に従ってください）

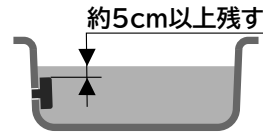

推奨洗浄剤

商品名 ジャバ(1つ穴用)

発売元 ジョンソン株式会社

#### ご注意

循環洗浄を運転すると、タンクのお湯の温度が下がります。お湯をたくさん使う予定があるときは、お湯を使い終わったあとに循環洗浄を行ってください。

#### お知らせ

蛇口やシャワーで水やお湯を浴そうに入れた場合は、「たし湯」または「さし水」ボタンを押して、水位を増やしてから「循環洗浄」をしてください。点検表示が表示され、循環洗浄ができない場合があります。

循環洗浄を行っても、汚れが落ちない場合があります。風呂循環アダプターから汚れが出てくる場合があります。汚れが出なくなるまで、繰り返し循環洗浄を行ってください。

循環洗浄は、約10分間浴そうのお湯をふろ追いだき配管に循環させます。その後約3分間水道水を注水させ、すすぎを行います。

リモコンで「メニュー」「お知らせ」の「循環洗浄時期表示設定」を「入」にすると、循環洗浄時期に（給湯機を設置した日から半年に1回）リモコンに案内を表示します。

ふろ追いだき配管を洗浄する時期になりました。取扱説明書にしたがい、ふろ追いだき配管の循環洗浄をしてください。  
決定:決定

### 準備

リモコンの扉を開け、メニュー ボタンを押す

### 1

を押し、「運転」の「循環洗浄運転」を選択し

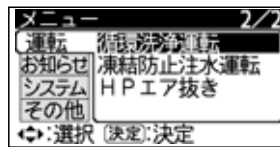

決定 を押す..... 「循環洗浄運転」画面になります

### 2

を押し、「する」を選択し

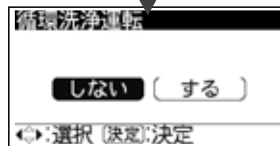

決定 を押す..... 循環洗浄がはじまります

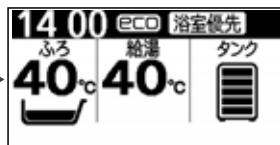
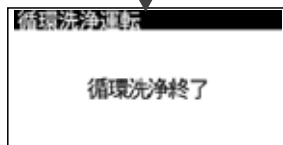
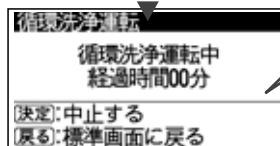

循環洗浄終了後は、浴そうのお湯を排水して、浴そうを掃除してください。洗浄剤が浴そうに付着しています。

## 配管全体・・・年に2～3度は点検

- 水やお湯が漏れていないか、保温材が傷んでいないかを点検してください。特に集合住宅（マンション）での水やお湯の漏れは、階下に被害を及ぼします。

# 給湯機の設定

## 「保温」運転内容の設定

- 設定は台所リモコン(サブリモコン)、ふろリモコンのどちらでもできます。一方のリモコンで設定すると、もう一方のリモコンも同じ設定状態になります。

### 保温時間設定

- 湯はり運転が終了すると、自動的に切り替わる「保温」運転の運転時間の設定です。
- 0.5時間(30分)刻みで6.0時間まで設定できます。(工場出荷時は「2.0時間」が設定されています)

### 保温機能設定

- 「保温」運転の運転内容の設定です。
- 「温度・湯量」または「温度のみ」が設定できます。(工場出荷時は「温度・湯量」が設定されています)

**準備** リモコンの扉を開け、**メニュー** ボタンを押す

**1**  を押し、「ふろ」の「ふろ保温設定」を選択し  
**決定** を押す  
「ふろ保温時間設定」画面になります

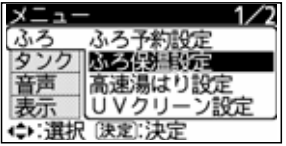

**2**  を押し、「時間」を設定し  
**決定** を押す  
「ふろ保温機能設定」画面になります

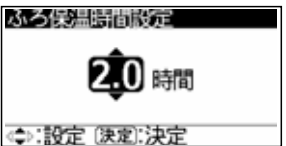

**3**  を押し、「ふろ」の「保温機能設定」を選択し  
**決定** を押す  
設定完了

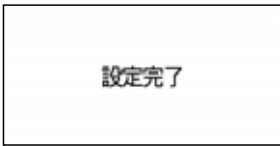
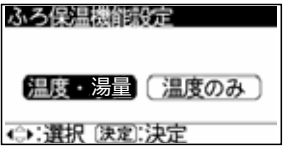

「保温」運転時間の設定範囲  
0.5時間(30分)刻みで  
6.0時間までです。

**お願い**  
ジェットバスなどで水位が安定しない場合は、「温度のみ」に設定してください。

**お知らせ**  
浴そうのお湯の温度は配管の長さや浴そうの放熱などにより設定されたふろ温度より低くなる場合があります。

# 給湯機の設定（つづき）

## 時間帯別電灯契約の「契約番号」の設定

- ご使用する電力料金メニューに対応した契約番号を設定します。（工場出荷時は「04」が設定されています）
- 設定は台所リモコン（サブリモコン）ふろリモコンのどちらでもできます。一方のリモコンを設定すると、もう一方のリモコンも同じ設定状態になります。

**準備** リモコンの扉を開け、 **メニュー** ボタンを押す

**1** を押し、「システム」の「電力契約設定」を選択し

決定 を押す

＜台所リモコン サブリモコンの場合＞ 「電力契約設定」画面になります **2**へ

＜ふろリモコンの場合＞ 「契約番号」画面になります **4**へ

**2** を押し、「料金メニュー設定」を選択し

決定 を押す

「料金メニュー設定」画面になります

**3** を押し、「契約番号選択」を選択し

決定 を押す

「契約番号」選択画面になります

**4** を押し、「契約番号」を選択し

決定 を押す

設定完了

14:00 ECO 浴室優先  
ふる 給湯 タンク  
40℃ 40℃

**お願い**

契約番号の設定が誤っていると、電気料金が割高になる場合があります。契約内容をよく確かめて設定してください。

なお、この契約番号は日立独自の番号で、電力会社が定めたものではありません。

マニュアル設定が設定されているときは（→P.71）、契約番号は「M」を表示します。マニュアル設定の設定内容を継続する場合は、「M」表示のまま「決定」ボタンを押してください。

## ■契約番号と電力料金メニューの時間帯区分の概要(2022年12月現在)

- 各契約の内容詳細については、各電力会社にお問い合わせください。
- 時間帯の名称のグラフの上の数字は時刻です。Aゾーン、Bゾーン、Cゾーンの用語は、説明のための日立独自用語で、電力会社が定めたものではありません。
- 契約する電力料金メニューが下記の表にない場合は、マニュアル設定を行ってください。→P.71

電力会社	電力料金メニューの名称	契約番号	契約番号	時間帯区分
北海道電力	エネとくスマートプラン	06	00	
	ドリーム8、ドリーム8エコ(深夜時間帯22時~6時)	07	01	
	ドリーム8、ドリーム8エコ(深夜時間帯23時~7時)	08		
	ドリーム8、ドリーム8エコ(深夜時間帯24時~8時)	09	02	
	eタイム3	12		
	eタイム3(Sプラン)(午後時間帯13時~18時)	12	03	
	eタイム3(Sプラン)(午後時間帯14時~19時)	22		
	eタイム3(Sプラン)(午後時間帯15時~20時)	23	04	
eタイム3プラス	12			
東北電力	やりくりナイト8	00	05	
	ピークシフト季節別時間帯別電灯	10		
	やりくりナイト10、やりくりナイトS	06	06	
	よりそう+シーズン&タイム	15		
	よりそう+ナイト12	14	07	
	よりそう+ナイト&ホリデー	06		
	よりそう+ナイト8	00	08	
	よりそう+ナイト10	06		
	よりそう+ナイトS	06	09	
	よりそう+サマーセーブ	10		
東京電力 エナジー パートナー	おトクなナイト8	00	10	
	電化上手	02		
	おトクなナイト10	06	11	
	スマートライフプラン※1	13		
	スマートライフS※1	13	12	
	スマートライフL※1	13		
	夜トク8	00	13	
夜トク12	14			
中部電力	タイムプラン	00	14	
	ピークシフト電灯	10		
	Eライフプラン	04	15	
	スマートライフプラン	05		
	スマートライフプラン(朝とく)	16	16	
	スマートライフプラン(夜とく)	17		
北陸電力	エルフナイト8	00	17	
	エルフナイト10プラス	05		
	エルフナイト10	06	18	
	くつろぎナイト12	20		
関西電力	時間帯別電灯	00	19	
	はぴeタイム	02		
	はぴeタイムR	02	20	
	季時別電灯PS	10		
eスマート10	11	21		
中国電力	エコノミーナイト			01
	ファミリータイム	03		
	電化Styleコース	14	23	
	ナイトホリデーコース	14		
四国電力	電化Deナイト、得トクナイト	00	00	
	スマートeプラン	04		
	ピークシフト型時間帯別電灯	10	01	
	スマートeプラン[タイプL+]	21		
	スマートeプラン[タイプH+]	21	02	
	時間帯別eプラン(引越しの方のみ)	00		
	でんかeプラン	19	03	
でんかeマンションプラン	19			
九州電力	時間帯別電灯(8時間型)	00	04	
	季時別電灯	05		
	時間帯別電灯、高負荷率型電灯	06	05	
	ピークシフト電灯	11		
	電化でナイト・セレクト21	18	06	
	電化でナイト・セレクト22	06		
電化でナイト・セレクト23	19	07		
沖縄電力	時間帯別電灯			00
	Eeらしい	02		
	Ee ホームフラット	00	09	
	Ee ホームホリデー	02		

※1 タンク内の残湯量によっては、22~1時で沸き上げをする場合があります。

# 給湯機の設定（つづき）

## 時間帯区分の「マニュアル」設定

●電力料金メニューの「契約番号」の設定の電力料金メニュー表にない時間帯の区分（→P.70）で給湯機を使用する場合に設定します。

●設定は台所リモコン（サブリモコン）でできます。ふろリモコンでは設定できません。

次の設定手順は、時間帯を下図の円グラフのように設定する場合です。ご使用する電力料金メニューに応じて設定してください。

0  
沸き上げ優先度「高」

21  
沸き上げ優先度「中」

18  
沸き上げ優先度「低」

7  
沸き上げ優先度「中」

9

- 時間帯の数 4つ
- 1つ目の時間帯終了時間：7時
- 2つ目の時間帯終了時間：9時
- 3つ目の時間帯終了時間：18時
- 4つ目の時間帯終了時間：21時
- 1つ目の時間帯の沸き上げ優先度：高
- 2つ目の時間帯の沸き上げ優先度：中
- 3つ目の時間帯の沸き上げ優先度：低
- 4つ目の時間帯の沸き上げ優先度：中

沸き上げ優先度	設定する時間帯
高	タンク全量を沸き上げる時間帯
中	「湯切れ防止」運転を動作させる時間帯
低	極力沸き上げ運転をしたくない時間帯

### 準備

リモコンの扉を開け、メニュー ボタンを押す

**お願い**

時間帯の数と沸き上げ優先度の設定が誤っていると、電気料金が割高になる場合があります。契約内容をよく確かめて設定してください。

# 1

← を押し、「システム」の「電力契約設定」を選択し

決定 を押す ..... 「電力契約設定」画面になります

# 2

↑ を押し、「料金メニュー設定」を選択し

決定 を押す ..... 「料金メニュー設定」画面になります

# 3

↑ を押し、「マニュアル設定」を選択し

決定 を押す ..... 「変更確認」画面になります

次ページ **4** へ続く



# 時間帯区分の「マニュアル」設定 (つづき)

**4** ◀ ▶ を押し、「変更する」を選択し

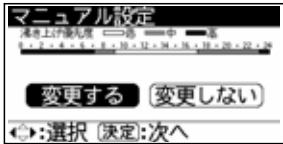

決定 を押し ..... 「時間帯」の設定画面になります

**5** ▲ ▼ を押し、「時間帯」の設定数を選択し

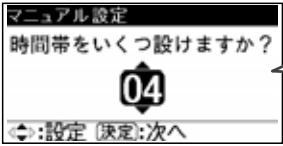

決定 を押し ..... 1つ目の時間帯の「終了時間」設定画面になります

「時間帯」は「02」～「04」で選択できます。

**6** ▲ ▼ を押し、「時」を選択しながら、1つ目の時間帯の終了時間を設定し

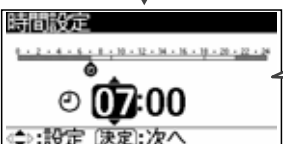

決定 を押し ..... 2つ目の時間帯の「終了時間」設定画面になります

時間は1時間単位で設定できます。

**7** ▲ ▼ を押し、「時」を選択しながら、2つ目の時間帯の終了時間を設定し

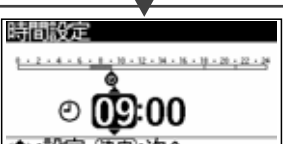

決定 を押し ..... 3つ目の時間帯の「終了時間」設定画面になります

**8** ▲ ▼ を押し、「時」を選択しながら、3つ目の時間帯の終了時間を設定し

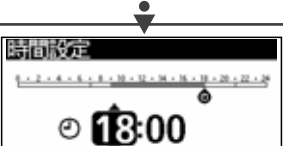

決定 を押し ..... 4つ目の時間帯の「終了時間」設定画面になります

**9** ▲ ▼ を押し、「時」を選択しながら、4つ目の時間帯の終了時間を設定し

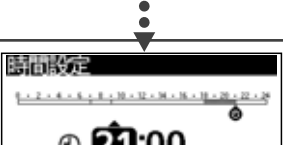

決定 を押し ..... 「時間帯終了時間」確認画面になります

次ページ **10** へ続く

# 給湯機の設定 (つづき)

10

◀ ▶ 時間帯の数とそれぞれの終了時間が正しいことを確認し



「戻る」を選択した場合、9の画面に戻ります。

決定 を押す

「沸き上げ優先度」の設定画面になります

11

↑ を押し、「沸き上げ優先度」を選択し



沸き上げ優先度は下表を参考に設定してください。

決定 を押す

2つ目の時間区分の「沸き上げ優先度」の設定画面になります

沸き上げ優先度	設定する時間帯
高	タンク全量を沸き上げる時間帯
中	「湯切れ防止」運転を動作させる時間帯
低	極力沸き上げ運転をしたくない時間帯

沸き上げ優先度「高」が設定できる時間帯は1つです。

12

↑ を押し、「沸き上げ優先度」を選択し



決定 を押す

3つ目の時間区分の「沸き上げ優先度」の設定画面になります

13

↑ を押し、「沸き上げ優先度」を選択し

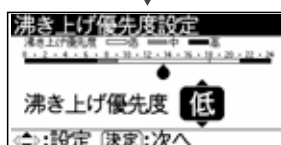

決定 を押す

4つ目の時間区分の「沸き上げ優先度」の設定画面になります

## お知らせ

タンク全量沸き上げは、沸き上げ優先度「高」の終了時間を目標に沸き上げ完了になるように行います。

そのため、沸き上げ優先度「高」の時間は8時間以上設定することをおすすめします。

タンク内の残湯量によっては「高」の時間帯でタンク全量沸き上げできない場合があります。

14

↑ を押し、「沸き上げ優先度」を選択し



決定 を押す

「沸き上げ優先度」確認画面になります

15

各時間帯の沸き上げ優先度が正しいことを確認し



「戻る」を選択した場合、14の画面に戻ります。

決定 を押す

設定完了



# 沸き上げ禁止設定

- 設定した時間帯の沸き上げ運転を禁止する機能です。（工場出荷時は「切」が設定されています。）
- 設定は台所リモコン(サブリモコン)でできます。ふろリモコンでは設定できません。

次の設定手順は、沸き上げ禁止時間帯を2つ設定する場合です。

**準備** リモコンの扉を開け、メニュー ボタンを押す

**1** を押し、「システム」の「電力契約設定」を選択し

**決定** を押す ..... 「電力契約設定」画面になります

**2** を押し、「沸き上げ禁止時間設定」を選択し

**決定** を押す ..... 「禁止時間帯数」の設定画面になります

**3** を押し、「時間帯」の設定数を選択し

**決定** を押す ..... 1つ目の「禁止時間帯」の設定画面になります。

**4** を押し、1つ目の沸き上げ運転を禁止する時間を選択し

**決定** を押す ..... 2つ目の「禁止時間帯」の設定画面になります。

**5** を押し、2つ目の沸き上げ運転を禁止する時間を選択し

**決定** を押す .....

設定完了

**お知らせ**  
沸き上げ禁止時間帯の時でも、外気温度が低い時、凍結を防ぐためにヒートポンプユニットが運転する場合があります。

「切」「01」～「03」で設定できます。  
「切」を選択した場合は、設定完了となり、標準画面に戻ります。

HEMS機能を有効にしている場合は、以下の画面になります。

**沸き上げ抑制時間設定**  
HEMSと連動して沸き上げ量を抑制します。HEMS設定が「入」になっていることを確認してください。  
決定:決定

以降の操作は、別売品に同梱の取扱説明書を参照ください。

1つの時間帯で沸き上げを禁止する時間は30分～4時間の30分刻みで設定できます。

**お知らせ**  
沸き上げ禁止時間を、Aゾーン時間帯 (→P.70) 沸き上げ優先度「高」の時間 (→P.73) と重なる時間で設定した場合、以下の画面が表示します。

**沸き上げ禁止時間設定**  
タンク全量まで沸き上がらない場合があります。湯切れ防止設定をおすすめします。  
決定:決定

禁止時間帯の時は、標準画面に「沸き上げ禁止」が表示します。

# 給湯機の設定（つづき）

## タンクに自動的に沸き上げるお湯の量の設定

### 沸き上げ設定

●深夜時間帯に自動的にタンクに沸き上げるお湯の量の設定です。下の「沸き上げ設定の目安」を参考に設定してください。  
 （工場出荷時は「おまかせ節約」が設定されています）

### 沸き上げ設定の目安

沸き上げ設定	沸き上げ内容と設定の目安
おまかせ節約 （約65～90℃）	昨日までの7日間の平均使用量に応じた湯量を深夜時間帯に沸き上げます。 お湯の余りが少なくなるように、少なめに沸き上げる節約設定です。 ●お湯の使用量が少ない場合の設定です。 ※まずはこの設定で使い、頻繁にお湯が不足（湯切れ）する場合は「おまかせ多め」に、頻繁にお湯が余る場合は「おまかせ小世帯」に設定を変更してください。
おまかせ多め （約70～90℃）	昨日までの7日間の最大使用量に応じた湯量を深夜時間帯に沸き上げます。 お湯が不足（湯切れ）しにくいように、多めに沸き上げる設定です。 ●お湯の使用量が多い場合の設定です。 ※頻繁にお湯が余る場合は「おまかせ節約」に設定を変更してください。
おまかせ小世帯 （約65～90℃）	「おまかせ節約」よりも少なめの湯量を深夜時間帯に沸き上げます。 1～2人世帯でのご使用に適した湯量を沸き上げる設定です。 ●1～2人世帯でのご使用に適した設定です。 ※頻繁にお湯が不足する場合は「おまかせ節約」に設定を変更してください。 ※2日連続で「タンク沸き増し」の操作、または「湯切れ防止」が動作した場合、表示は「おまかせ小世帯」のまま で、「おまかせ節約」の運転を行います。2日連続で「タンク沸き増し」の操作、または「湯切れ防止」が動作せず、 深夜時間帯開始時に「タンク残湯量メモリ」が3個以上点灯している場合に、「おまかせ小世帯」に戻ります。 ※「おまかせ小世帯」は、前日のタンクのお湯の残湯量により、深夜時間帯沸き上げ終了時点でタンク残湯量目 盛が5個点灯（満タン）にならず、3個点灯、または4個点灯の場合があります。

温度は、ヒートポンプユニットで沸き上げるお湯の温度です。

タンクにたまるお湯の温度は、タンクまでの配管の長さ・保温状態や外気温などにより、この温度より低くなります。

「追いだき」を多く使う場合は「おまかせ多め」に設定してください。

「追いだき」はタンクのお湯を多く使うため「おまかせ節約」、「おまかせ小世帯」設定では「追いだき」ができなくなる場合があります。

「おまかせ多め」設定でも「追いだき」ができなくなる場合は「タンク沸き増し」ボタンを押して沸き上げをしてください。 → P.50

●設定は台所リモコン（サブリモコン）、ふろリモコンのどちらでもできます。一方のリモコンで設定すると、もう一方のリモコンも同じ設定状態になります。

### 準備

リモコンの扉を開け、メニュー ボタンを押す

### 1

を押し、「タンク」の「沸き上げ設定」を選択し

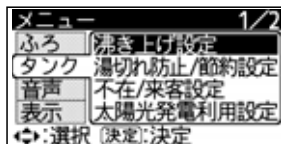

決定 を押す..... 「沸き上げ設定」画面になります

### 2

を押し、「おまかせ節約」または「おまかせ多め」、「おまかせ小世帯」を設定し

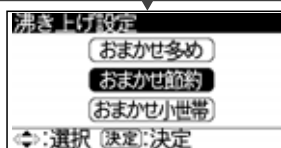

決定 を押す  
..... 設定完了





### お知らせ

自動沸き上げ運転中は、表示画面に「沸き上げ中」が表示します。

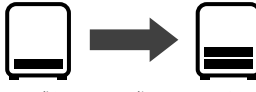

## 湯切れ防止/節約設定

- 湯切れ防止は、タンクのお湯が減ると、自動的に沸き上げるお湯の量の設定です。
- 下表を参考に設定してください。(工場出荷時は「少量」が設定されています)

設定の目安	お湯の使用量が少ない ←		→ お湯の使用量が多い
設定	切	少量	全量
運転の内容	「湯切れ防止」運転しません	タンクのお湯が少なくなると、追加でお湯を約75L増やします 	タンクのお湯を約75L使うと、お湯の量を満タンまで増やします 

### お知らせ

残湯量目盛は、タンクのお湯の温度を検知して表示しているため、目盛が多く表示されている場合でも「湯切れ防止」運転を行うときがあります。

- 節約設定は、「湯切れ防止」を設定したとき、残湯量が少なくなっても、設定した時刻から翌日の深夜時間帯(Aゾーン)終了時刻まで「湯切れ防止」運転を休止して、電気料金を節約する設定です。朝7時から設定できます。(工場出荷時は「しない」が設定されています)
- 設定は台所リモコン(サブリモコン)、ふろリモコンのどちらでもできます。一方のリモコンで設定すると、もう一方のリモコンも同じ設定状態になります。

### 準備

リモコンの扉を開け、メニュー ボタンを押す

### 1

を押し、「タンク」の「湯切れ防止/節約設定」を選択し

決定 を押し

「湯切れ防止設定」画面になります

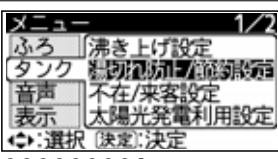

- 既に設定されている内容を反転表示します。
- 湯切れ防止設定を「切」にすると「湯切れ防止」機能ははたさませんので、湯切れする可能性があります。
- 「切」を選択し、「決定」ボタンを押すと「標準画面」に戻り、ここで設定は完了します。

### 2

を押し、「切」「少量」「全量」のいずれかを選択し

決定 を押し

「節約設定」画面になります

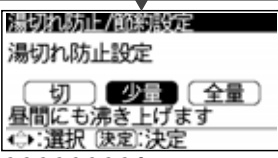

### 3

を押し、「する」を選択し

決定 を押し

「する」を選択すると「時刻入力」画面になります

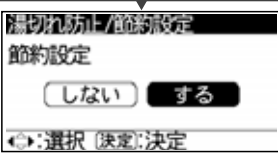

- 既に設定されている内容を反転表示します。
- 「しない」を選択し、「決定」ボタンを押すと「標準画面」に戻り、ここで設定は完了します。

### 4

を押し、湯切れ防止を休止する開始時刻を設定し

決定 を押し

設定完了

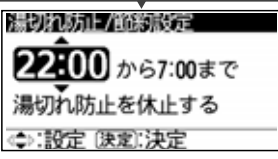
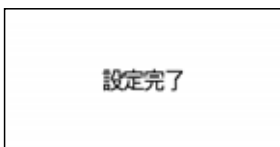
- 30分刻みで設定できます。
- 時刻を設定するとその時刻以降は翌日のBゾーン開始時刻まで「湯切れ防止」機能は、はたさませんので湯切れする可能性があります。

# 給湯機の設定(つづき)

## 「太陽光発電利用」機能の使いかた

- 太陽光発電で発電した電力を、貯湯タンクの沸き上げに使用したいときに設定する機能です。昼間に沸き上げ運転できるように、深夜時間帯に沸き上げるお湯の量を少なく調整します。
- 【当日】【翌日】【毎日】から選択します。



### お知らせ

- アプリを利用した天気連動を設定できます。天気連動の設定方法は下記のコードからご確認ください
- ※アプリを利用するには別売品WLANアダプタ(BH-WLAN-W)が必要です。
- ※ご利用の際は、通信費などの費用が掛かります。
- ※内容は予告なく変更、中止することがあります。



### ご注意

- 昼間の沸き上げ運転を実施しないと湯切れが発生しますので、設定当日の天気が悪く、太陽光による発電ができない場合でも、昼間の沸き上げ運転を実施します。この場合、電力会社からの電気で沸き上げるため、電気料金が高くなります。
- 太陽光発電を設置していないご家庭で設定すると、昼間の沸き上げ運転が増えて、電気料金が高くなります。
- 太陽光発電の発電量がエコキュートの消費電力量より少ない場合は、電力会社からの電気も使用して沸き上げるため、電気料金が高くなります。
- 「当日」の設定をしたとき、夜間に沸き上げるお湯の量を少なく調整していないため、昼間の沸き上げ運転が実施できない場合があります。
- 貯湯タンク内のお湯の量によって、昼間の沸き上げ運転が設定した時間よりも早く終了することがあります。
- 給湯機の使用開始から7日間はお湯の使用量を学習しているため、昼間の沸き上げ運転をしないことがあります。
- 停電が発生しても、設定は保存されています。
- 太陽光発電利用設定を取り消すと、湯切れする場合があります。湯切れしないように「タンク沸き増し」ボタンを押して、タンクの沸き増し運転を行ってください。
- 「太陽光発電利用」機能は、電力契約設定の「深夜時間帯(Aゾーン)」、「沸き上げ優先度(高)」で行う沸き上げ運転をその他の時間帯で行う機能ですので、「深夜時間帯(Aゾーン)」、「沸き上げ優先度(高)」の時間では、「太陽光発電利用」の時間設定はできません。
- 「太陽光発電利用」は、太陽光発電の買取価格と深夜時間帯の電気料金単価を確認のうえ、設定してください。

次の設定手順は、11月27日の「翌日」のみ太陽光発電を利用した沸き上げ運転を実施する場合で、「深夜時間帯(Aゾーン)」は、23:00~7:00に設定されている例です。

この設定では11月28日の深夜から朝方に沸き上げるお湯の量を少なく調整し、11月28日の10時~14時に太陽光発電を利用した沸き上げ運転を行い、昼間の沸き上げ運転終了後に、通常の沸き上げ設定に戻ります。

### 準備

リモコンの扉を開け、メニュー ボタンを押す

### 1

を押し、「タンク」の「太陽光発電利用設定」を選択し

決定 を押す

「太陽光発電利用設定」設定画面になります

### 2

を押し、「する」を選択し

決定 を押す

「利用日数」設定画面になります

### 3

を押し、利用日を「翌日」に設定し

決定 を押す

時間設定の確認画面になります

- ・【当日】: 設定した当日のみ運転し、昼間運転終了後、設定が解除されます。
- ・【翌日】: 設定した翌日のみ運転し、昼間運転終了後、設定が解除されます。
- ・【毎日】: 設定後、毎日運転します。
- ・「当日」設定は、6:00~16:00の間に設定できます。
- ・「翌日」設定は、深夜時間帯(Aゾーン)における沸き上げ運転が開始された後では設定できません。深夜時間帯(Aゾーン)の終了後、再び設定できます。
- ・「毎日」設定は、設定された時間によっては翌日の昼間沸き上げを行わない場合があります。

▶ 次ページ **4** へ続く

4

表示内容を確認し

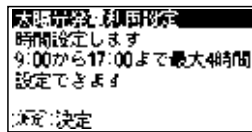

決定 を押す .....  
「昼間の沸き上げ運転開始時刻」設定画面になります

5

↑ を押し、昼間沸き上げ運転  
開始時刻の10:00を設定し  
↓



決定 を押す .....  
「昼間の沸き上げ運転終了時刻」設定画面になります

6

↑ を押し、昼間沸き上げ運転  
終了時刻の14:00を設定し  
↓



決定 を押す .....  
「時間設定」確認画面になります

7

昼間沸き上げ運転設定時間を確認後

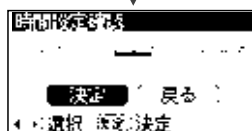

決定 を押す .....  
「日付」確認画面になります

8

太陽光発電を利用した沸き上げ運転を  
行う日付を確認後

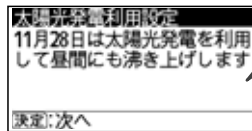

決定 を押す .....  
「湯切れ防止」確認画面になります

9

「湯切れ防止」機能の設定変更を確認後

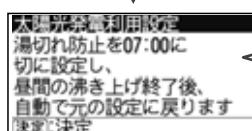

決定 を押す

10

設定完了

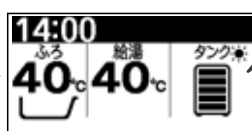

「毎日」を設定した場合は、下記の表示となります。

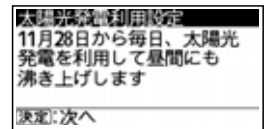

沸き上げ禁止時間と太陽光発電利用時間が重複している場合、重複している時間内は沸き上げ運転ができません。太陽光発電利用による沸き上げ運転を優先する場合は、沸き上げ禁止時間か、太陽光発電利用の設定時間を変更してください。 (→P.74)

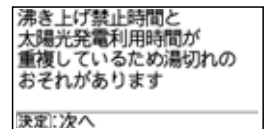

「湯切れ防止」機能が「少量」または「全量」に設定されている場合、太陽光発電利用で設定した時間以外に沸き上げ運転を行う場合があるため、「湯切れ防止」を「切」に設定します。「当日」設定の場合は、「湯切れ防止」の設定変更は行わないため、この画面は表示されません。

設定されている時、「☀」マークが点灯します。

お知らせ

「湯切れ防止」を設定している場合 (→P.76)、太陽光発電利用の沸き上げ運転が終了すると、下記のように自動的に再設定します。

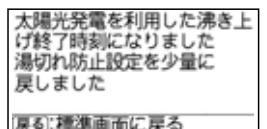

利用日・時刻の変更・取消しは

①、② の操作をする .....  
① ②

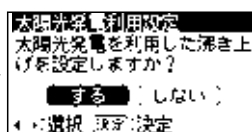

< > を押し、「する」「しない」のいずれかを選択し

する 決定 を押す ③ ~ ⑩ の操作で利用日・時刻を再設定します  
しない 「太陽光発電利用」設定の予約を取り消します

# 給湯機の設定(つづき)

## 音声ガイド設定

●音声ガイドする範囲の設定です。(工場出荷時は「しんせつ」が設定されています)

**準備** リモコンの扉を開け、メニュー ボタンを押す

**1** を押し、「音声」の「音声ガイド設定」を選択し  
決定 を押す

「音声ガイド設定」画面になります

**2** を押し、「しんせつ」「標準」「切」のいずれかを選択し  
決定 を押す

設定完了

設定	ガイド内容
しんせつ	操作方法ガイド 機能運転ガイド 設定内容ガイド 運転停止ガイド 安全に関わるガイド
標準	運転停止ガイド 安全に関わるガイド
切	ガイドなし

## ガイド・操作音量設定

- 音声ガイドや操作音量(ボタンを押したときに鳴る)の音量設定です。(「おしえて」ボタンでのガイドの音量も含まれます)
- お好みの音量に設定できます。

**準備** リモコンの扉を開け、メニュー ボタンを押す

**1** を押し、「音声」の「ガイド・操作音量設定」を選択し  
決定 を押す

**2** を押し、音量を設定し  
決定 を押す

設定完了

音量は00~06で変更できます。  
工場出荷時は、音量「03」に設定されています。  
「00」に設定すると消音になります。

**お知らせ**  
同じ音量でも深夜など雑音が少ない環境では大きく聞こえたり、雑音が多い昼間は聞き取りにくくなる場合があります。



# 通話（インターホン）音量の設定



- 台所リモコンとふろリモコンの間での通話の音量が設定できます。（サブリモコンには通話機能がありません）
- 音量はリモコンごとに設定します。

**準備** リモコンの扉を開け、メニュー ボタンを押す

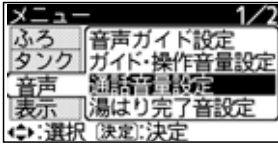
**1** を押し、「音声」の「通話音量設定」を選択し  
決定 を押す ..... 「通話音量設定」画面になります

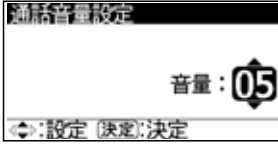

**2** を押し、「音量」を設定し  
決定 を押す ..... 設定完了





音量は01～06で変更できます。  
工場出荷時は、音量「04」に設定されています。

**お知らせ**

「音量」の設定は、通話中にもできます。

→ P.52



# 湯はり完了音設定

**準備** リモコンの扉を開け、メニュー ボタンを押す

**1** を押し、「音声」の「湯はり完了音設定」を選択し  
決定 を押す ..... 「湯はり完了音設定」画面になります

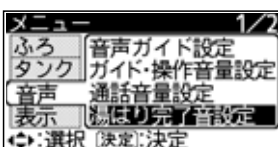

**2** を押し、選択し  
決定 を押す ..... 設定完了

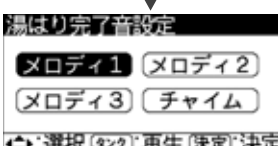
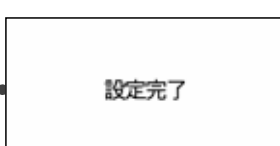
「タンク沸き増し」ボタンを押すと選択している完了音を再生します。

# 給湯機の設定（つづき）

## 現在年月日・現在時刻の設定

- 給湯機を使用するにあたっては、現在年月日と現在時刻の設定が必要です。
- この設定は、深夜時間帯の運転、日々のお湯の使用量に応じた量のお湯を沸かす運転、予約運転など、いろいろな機能を正しく運転するための設定です。
- 設定は台所リモコン（サブリモコン）、ふろリモコンのどちらでもできます。一方のリモコンを設定すると、もう一方のリモコンも同じ設定状態になります。

**ご注意**

リモコンの時刻表示が現在時刻になっていないと電気料金が割高になる場合があります。月に1度は確認してください。



## 現在年月日と現在時刻の設定

**準備** リモコンの扉を開け、メニュー ボタンを押す

**1** を押し、「表示」の「日付／時刻設定」を選択し

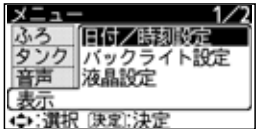

決定 を押す ..... 「日付設定」画面になります

**2** を押し、「年」「月」「日」を選択しながら、現在日付を設定し

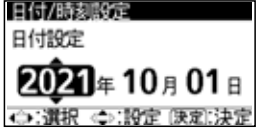

決定 を押す ..... 「時刻設定」画面になります

**3** を押し、「時」「分」を選択しながら、現在時刻を設定し



決定 を押す ..... 設定完了



# バックライト点灯時間の設定

- この設定は、リモコンボタン操作時、給湯時、ふろ保温時に点灯するバックライトの点灯時間の設定です。
- 設定は台所リモコン（サブリモコン）、ふろリモコンで別々に設定できます。
- 「ふろ保温時」のバックライトの点灯は、ふろリモコンのみ動作します。台所リモコン（サブリモコン）は動作しません。
- 「ふろ保温時」のバックライト設定は、停電が発生した場合、工場出荷時設定「入」に戻ります。
- 「消灯時」の設定で「入」を選択すると、設定した点灯時間が経過した後、バックライトを減光します。  
「切」を選択すると、設定した点灯時間が経過した後、バックライトを消灯します。
- 「ふろ保温時」の設定で「入」を選択すると、設定した点灯時間が経過した後、バックライトを減光します。  
「切」を選択すると、設定した点灯時間が経過した後、バックライトを消灯します。

**準備** リモコンの扉を開け、メニュー ボタンを押す

**1** を押し、「表示」の「バックライト設定」を選択し

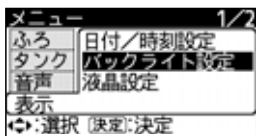

決定 を押す..... 「バックライト設定」画面になります

**2** を押し、バックライトの「点灯するタイミング」と「点灯時間」を選択し

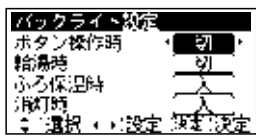

決定 を押す

**3** 設定完了

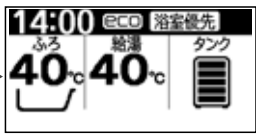

それぞれのタイミングで設定できる内容は以下となります。

「ボタン操作時」  
切→15秒→1分→5分  
→15分→30分

「給湯時」  
入→切

「ふろ保温時」  
入→切

「消灯時」  
入→切

# 液晶表示画面の設定

- リモコンの液晶表示は、白地に黒文字の「通常画面」と、黒地に白文字の「白黒反転画面」の2種類があります。
- この設定は、リモコンの液晶表示画面の設定を行います。
- 台所リモコン、ふろリモコン、サブリモコン（オプション）それぞれの液晶表示に対して、設定を行えます。設定したいリモコンで設定操作を行ってください。

**準備** リモコンの扉を開け、メニュー ボタンを押す

**1** を押し、「表示」の「液晶設定」を選択し

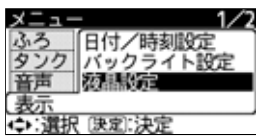

決定 を押す..... 「液晶設定」画面になります

**2** を押し、「通常」「白黒反転」を選択し



決定 を押す..... 設定完了

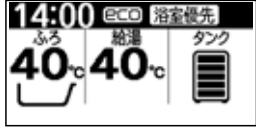

「通常」表示画面



「白黒反転」表示画面







# 給湯機の設定（つづき）

## 表示画面の見やすさ調整（コントラストレベル設定）

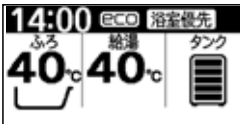
- 表示画面の見やすさは、リモコン設置場所の明るさや温度などによって変わります。見にくい場合は、コントラストレベルの設定を変更してください。
- 表示画面のコントラストレベルは、リモコンごとに設定します。それぞれのリモコンの表示画面で設定してください。

### 準備 リモコンの扉を開ける

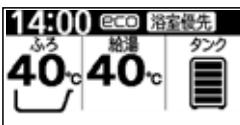
<b>1</b>	 <b>戻る</b> を3秒以上長押し、 コントラスト画面にする	
<b>2</b>	 を押し、レベルを設定する	
<b>3</b>	 <b>決定</b> を押す 設定が完了し、標準画面に戻ります	

「コントラスト」設定画面になります

**コントラスト** レベル:08

レベル1～レベル16まで、16段階で設定ができます。

**お知らせ**

「コントラスト」設定画面で、10秒間何も操作しない場合は設定を反映して、自動で標準画面に戻ります。

# 工場出荷時設定

●下表の設定項目を工場出荷時の設定にします。ふろ湯量は標準湯はり量に設定します。

設定項目	工場出荷時設定	説明頁
給湯温度	40℃	→P.23
ふろ温度	40℃	→P.26
高速湯はり	切	→P.40
ふろ保温時間	2:00	→P.68
保温機能	温度・湯量	
湯はり完了音	メロディ1	→P.80
自動洗浄	入	→P.26
沸き上げ	おまかせ 節約	→P.75
湯切れ防止	少量	→P.76
節約設定	しない	
ふろ予約	なし	→P.41
浴室優先	入	→P.24
チャイルドロック	切	
半身浴温度	38℃	→P.42
電力契約番号	04	→P.69
不在時沸き上げ停止予約	なし	
不在時沸き上げ停止予約の開始日	なし	→P.53
不在時沸き上げ停止予約の終了日	なし	
来客時満タン沸き上げ予約	なし	
来客時満タン沸き上げ予約の開始日	なし	→P.54
来客時満タン沸き上げ予約の終了日	なし	
太陽光発電利用設定	しない	→P.77
循環洗浄時期表示設定	切	→P.67
ふろ配管凍結防止注意表示設定	入	→P.63
きらりUVクリーン設定時間	2:00	→P.33
シルキー快泡浴時間設定	10分	→P.36
シルキー快泡浴中の保温運転	切	→P.36
入浴タイマー	1分	→P.37

設定項目	工場出荷時設定	説明頁
音声ガイド(台所リモコン)	しんせつ	
音声ガイド(ふろリモコン)	しんせつ	→P.79
音声ガイド(サブリモコン)	しんせつ	
ガイド・操作音量(台所リモコン)	3	
ガイド・操作音量(ふろリモコン)	3	→P.79
ガイド・操作音量(サブリモコン)	3	
コントラスト(台所リモコン)	レベル8	
コントラスト(ふろリモコン)	レベル8	→P.83
コントラスト(サブリモコン)	レベル8	
通話音量(台所リモコン)	4	→P.80
通話音量(ふろリモコン)	4	
eco省エネ保温	入	→P.48
入浴検知追いだき	入	
沸き増し節約	切	→P.49
お好み量沸き増し	切	
シャワーアラーム設定	しない	→P.46
バックライト設定【ボタン操作時】(台所)	1分	
バックライト設定【ボタン操作時】(ふろ)	1分	
バックライト設定【ボタン操作時】(サブ)	1分	
バックライト設定【給湯時】(台所)	切	
バックライト設定【給湯時】(ふろ)	切	→P.82
バックライト設定【給湯時】(サブ)	切	
バックライト設定【ふろ保温時】(台所)	入	
バックライト設定【ふろ保温時】(ふろ)	入	
バックライト設定【ふろ保温時】(サブ)	入	
バックライト設定【消灯時】(台所)	切	
バックライト設定【消灯時】(ふろ)	切	
バックライト設定【消灯時】(サブ)	切	
液晶表示画面	通常	

## 準備

(ふろリモコンのみ)  
リモコンの扉を開け、**メニュー** ボタンを押す

## 1

を押し、「システム」の「出荷時設定」を選択し

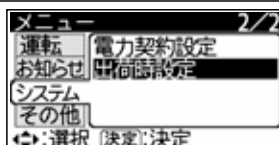

**決定** を押す .....  
「出荷時設定」画面になります

## 2

を押し、「はい」を選択し

**決定** を押す .....

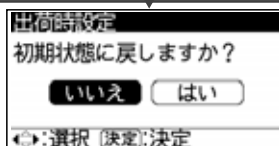

「いいえ」を選択して「決定」を押すと、現在の設定を継続します。

設定完了

再起動します  
しばらくお待ちください



## お願い

- 工場出荷時の設定に戻したあとは、上記の各設定をやり直してください。
- 別売のHEMS接続アダプター(有線)をご使用されている場合、「HEMS接続設定」を「有効」に設定する必要があります。設定方法はHEMS接続アダプター(有線)同梱の取付説明書をご覧ください。
- 別売のWLAN接続アダプター(無線)をご使用されている場合、「無線LAN接続設定」を「有効」に設定する必要があります。設定方法はWLAN接続アダプター(無線)同梱の取付説明書をご覧ください。
- 「ふろ機能停止」機能をご使用の場合「有効」に設定する必要があります。設定方法は、本製品の工事説明書をご覧ください。

# 給湯機の設定(つづき)

## ふろ湯量データの再設定

- お風呂のお湯があふれる、湯量が安定しないときに行ってください。  
再設定しても、湯量が安定しない場合は、お買い上げの販売店または「弊社の修理窓口」にご連絡ください。
- 「ふろ自動」「半身浴」運転中は操作できません。

### ふろ湯量データの消去

**準備** リモコンの扉を開け

**1** 湯量 **を表示が変わるまで長押しする**

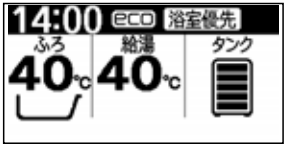

「ふろ初期データクリア」画面になります

**2** < > で、「する」を選択し

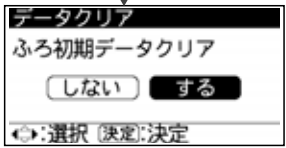

**決定** を押す

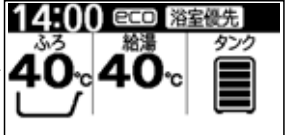
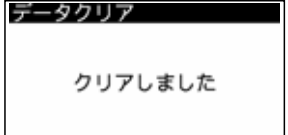

#### お知らせ

- ふろ湯量データクリアを行うとふろ湯量設定の湯量表示は「---L」になり、ふろ湯量は設定できません。  
→ P.26  
ふろ湯量データ再設定が終了するとふろ湯量の設定ができるようになります。

### ふろ湯量データ再設定

**準備** 浴そうを空にして、浴そうの栓をする

**1** 「ふろ自動」を押す  
ふろ湯量のデータ再設定を行います。

#### ご注意

- ふろ湯量再設定の湯はり中、浴そうの水に触れないでください。  
触れると湯量が正常に設定できないおそれがあります。

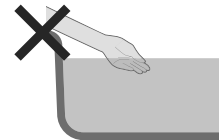

#### お知らせ

- ふろ湯量データ再設定では、ふろ湯量の設定はできません。そのため、普段の湯はり量より多かったり、少なかったりする場合があります。異常ではありません。
- 浴そうの大きさを測りながら湯はりするため普段より湯はり時間が長くなります。
- 必ず最後まで実施してください。
- 再設定が完了するとふろ湯量設定の湯量表示は浴そうの形状から求めた標準湯はり量を表示します。→ P.26  
ご使用状況に合わせてふろ湯量を設定してください。
- 再設定後から最初の5回の湯はりは、浴そうの大きさを計測しながら湯はりを行います。最初の5回の湯はり開始時には、右記のお知らせ表示と音声によりお知らせします。

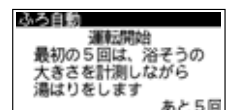

# お困りのときは

## リモコンにこんな表示が表示されたときは

●点検が必要になった場合、各リモコンに点検表示が表示され、バックライトが点滅します。

### お客様で処置していただく点検表示

●下記の点検表示が表示された場合は、お客様で処置できますので、点検・処置をしてください。

点検表示と現象	原因	処置	再運転
<p><b>点検 Er15</b> 取扱説明書の指示に従い処置してください。メニューボタンを3秒以上長押しすると点検表示を解除できます。 [決定]:決定</p>	断水している	断水復帰を待つ	点検表示を解除(標準画面に戻す)し、再度「湯はり」をする
<p><b>点検 Er23</b> 取扱説明書の指示に従い処置してください。メニューボタンを3秒以上長押しすると点検表示を解除できます。 [決定]:決定</p> <p>「湯はり」ができない</p>	タンク専用止水栓が閉じている	タンク専用止水栓を開けるもしくは全開する	
	ふろ循環アダプターのフィルターが目詰まりしている	ふろ循環アダプターのフィルターを掃除する	
	浴そうの排水栓が開いている	浴そうの排水栓を閉じる	
<p>ふろ栓確認 メニューボタンを3秒以上長押しすると点検表示を解除できます。 [決定]:決定(※)</p>	保温運転中「たし湯」しても水位が増えない	浴そうのお湯を多量にくみ出すなどで、お湯の水位が、ふろ循環アダプター上端より下がった	点検表示を解除(標準画面に戻す)し、「ふろ自動」運転で湯ほりをする
<p>ふろ栓確認 メニューボタンを3秒以上長押しすると点検表示を解除できます。 [決定]:決定(※)</p>	保温運転中の「追いだき」ができない	ふろ配管内に空気がたまっている	点検表示を解除(標準画面に戻す)し、「たし湯」して、ふろ循環アダプター上端までお湯をいれてから、再度「追いだき」をする
<p>※「決定」ボタンを押すと、時刻表示部に「C23」の表示が残り、バックライトが点滅します。</p>	半身浴湯ほりの保温運転中に水位がふろ循環アダプター付近まで下がった	点検表示を解除(標準画面に戻す)し、「たし湯」して、ふろ循環アダプター上端までお湯をいれてから、再度「追いだき」をする	

## 点検表示の解除(標準画面に戻す)のしかた

●解除は台所リモコン(サブリモコン)、ふろリモコンのどちらでもできます。一方のリモコンを解除すると、もう一方のリモコンも同じ解除状態になります。

### 準備 リモコンの扉を開ける

1

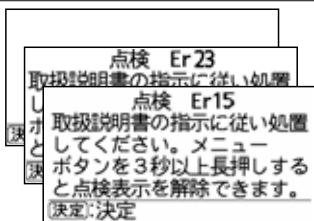

決定 を押す



2

メニュー を3秒以上長押しする



### お知らせ

処置しても、なお点検表示が出る場合や原因が不明な場合は、部品故障の可能性があるので、お買い上げの販売店または「弊社の修理窓口」にご連絡ください。

# お困りのときは(つづき)

## お買い上げの販売店、または「弊社の修理窓口」に連絡していただく点検表示

●下記の点検表示が表示された場合は点検が必要なため、お買い上げの販売店、または「弊社の修理窓口」にご連絡ください。

点検表示の例	<p>点検 Er01 お買い上げの販売店、または修理窓口にご連絡ください。</p> <p>決定:決定 ◀▶:次へ</p>	<p>点検 Er11 本体の電源スイッチを一度切り、再び入れると点検表示を解除できます。</p> <p>決定:決定 ◀▶:次へ</p>	<p>点検 Er14 ご使用を控え、お買い上げの販売店、または修理窓口にご連絡ください。</p> <p>決定:決定 ◀▶:次へ</p>
--------	--	---	---

点検表示	点検必要箇所	点検表示の解除方法	点検表示解除後の給湯機使用
Er 01~14	貯湯ユニット関係	点検表示内容に従い解除(標準画面に戻す)する	お買い上げの販売店、または「弊社の修理窓口」にご連絡ください。 →P.96
Er 16~22			
Er 24~99			
HE 05~11、18、50	ヒートポンプユニット関係	点検表示内容に従い解除(標準画面に戻す)する	特に「Er14」「Er17」「Er26」「Er28」「Er38」「Er56」「Er64」「Er68」「Er72」「Er92」の点検表示が表示された場合は、やけどや感電をするおそれがあるため、ご使用を控え、上記へ修理依頼をしてください。
HE 01~04、12~16、19、22~49			
HE 17、20、21	ヒートポンプ配管関係	「メニュー」ボタンを3秒以上長押し、解除(標準画面に戻す)する	
C 09			

### お知らせ

販売店がリモコンに連絡先の登録を行っている場合は、点検表示画面のときに  を押すと、連絡先画面が表示されます。

点検 Er11  
本体の電源スイッチを一度切り、再び入れると点検表示を解除できます。

決定:決定 ◀▶:次へ

 を押す

点検 Er11  
販売店名:  
○○デンキ  
電話番号:  
1234-567-890  
決定:決定 ◀▶:前ページ

## 凍結防止運転時のお知らせ表示

●浴そうにお湯がない場合、リモコンに表示し音声(7時~23時)でお知らせします。 →P.62

なお、凍結防止運転時にこの表示を「する」「しない」の設定ができます。 →P.63

お知らせ表示	現象	お知らせ表示の解除方法
<p>配管凍結のおそれがあります凍結防止のため浴そうに水を入れますか?</p> <p><input checked="" type="radio"/> する <input type="radio"/> しない</p> <p>◀▶:選択 決定:決定</p>	<p>ふろ配管の凍結防止運転ができな</p> <p>い</p>	<p>リモコン表示に従い、浴そうに自動で注水します。 →P.62</p>

## お湯の出しかたお知らせ表示

●タンクのお湯の熱で水道水を温め、設定給湯温度のお湯を作るしくみのため →P.2 タンクのお湯や水道水の温度が低い、給湯流量が多過ぎるなどで、設定給湯温度のお湯が出ないときに表示します。蛇口を絞って給湯流量を少なくすると設定給湯温度のお湯が出る場合があります。

お知らせ表示	現象	お知らせ表示の解除方法
<p>お湯の出すぎで給湯温度が低くなっています蛇口を絞ってください</p> <p>戻る:標準画面に戻る</p>	<p>給湯されるお湯の温度が低い</p>	<p>蛇口を絞って設定給湯温度のお湯が出る、または「戻る」ボタンを押すと標準画面に戻ります</p>



# お問い合わせ項目もくじ

## 1 貯湯ユニット(タンク)関係 … 89

### よくあるお問い合わせ

#### タンク排水管からお湯が出ている

⇒沸き上げ中はお湯が出ます。

→P.89

## 2 ヒートポンプユニット関係 …… 89

#### ヒートポンプ排水管から水が出ている

⇒沸き上げ中は水が出ます。

→P.89

#### ヒートポンプユニットが昼間時間帯に運転している

⇒お湯が不足しないように沸き上げを行っています。「湯切れ防止」が設定されていると、運転する場合があります。

→P.89

## 3 給湯関係 …………… 90

#### 混合水栓を開けても、すぐにお湯が出ない

⇒給湯配管内の残留水が先に出ます。

→P.90

#### シャワーや蛇口からのお湯の温度が低い

⇒配管の放熱などで、設定温度にならない場合があります。

→P.90

#### サーモスタット混合水栓で設定した温度のお湯が出ない

⇒リモコンの給湯温度を、サーモスタット混合水栓の設定温度より約10℃高くしないと、サーモスタット混合水栓の設定温度のお湯は出ません。

→P.90

## 4 ふろ関係 …… 91 92 93

#### 「追いだき」運転が途中で停止する

⇒ふろ循環アダプターのフィルターが目詰まりすると、途中で停止します。

→P.92

#### 入浴中、ふろ循環アダプターから水が出る、ゴボゴボ音がる

⇒入浴中に凍結防止が運転されると、水が出て、ゴボゴボ音がします。

→P.93

#### 浴そうのお湯が青く見える

⇒浴そうや光の色の加減によって青く見える場合があります。

→P.92

#### 浴そうや洗面器に青い線が付く

⇒銅配管から溶出するわずかな銅イオンが、石けん成分と反応して付くことがあります。

→P.92

## 5 リモコン関係 …………… 93 94

#### リモコンの表示画面が薄い、濃い、縦線が入る

⇒設置場所の明るさや温度などによって見にくくなる場合があります。

→P.93

## 6 太陽光発電利用 …………… 94

#### 深夜時間帯終了時に残湯量目盛が5目盛表示されていない

⇒お湯の使用量が少ないときや、深夜時間帯にお湯を多く使用すると、5目盛表示されない場合があります。

→P.94

## 7 無線LAN …………… 94

上記のお問い合わせ事例などに関する点検や取扱説明を弊社の修理窓口に依頼された場合は、保証期間内であっても、無償保証の対象外になります。

# お困りのときは(つづき)

## こんなときには、修理を依頼される前に確認を

こんなときは		確認事項と処置方法
1 貯湯ユニット(タンク)	タンク排水管からお湯が出ている	<p>沸き上げ中(リモコンに「沸き上げ中」または「沸き増し中」が表示されている)ではありませんか？</p> <p>⇒沸き上げ中である：正常な動作です。沸き上げ中は、タンク内の水がお湯になるときに膨張した分を排水します。深夜時間帯での沸き上げでは、通常約10L～20Lを排水します。</p> <p>⇒沸き上げ中でない：「逃し弁」の点検を行ってください。 →P.66</p>
	タンクからの排水が変色している	機器で使用している銅配管から溶出したわずかな銅イオン等により変色することがあります。異常ではありません。
	タンク沸き増しを行うと、残湯量目盛が一気に増えるまたはすべて点灯する	正常な動作です。残湯量目盛は、45℃以上のお湯の量を表示するようになっています。このため、タンクのお湯の温度が45℃に近いときにタンク沸き増しを行うと、短時間でタンクのお湯の温度が45℃を超えるため、残湯量目盛が一気に増えます。タンクの温度状態によっては、全点灯することがあります。
	側面や背面に波打ちや歪み、凹みがある	製造工程上、波打ちや歪み、凹みが生じます。光の加減によって、目立つことがあります。性能上は問題ありません。
	貯湯ユニットの設置面が常に濡れている	貯湯ユニットからの水漏れのおそれがあります。タンク専用止水栓を閉じて、お買い上げの販売店、または修理窓口までご連絡ください。
	貯湯ユニットから音がする	「給湯」や「ふろ」運転以外の時にも、凍結防止運転時にポンプのモーター音がします。
2 ヒートポンプユニット	昼間時間帯に運転している	湯切れ防止が設定(リモコンに「湯切れ防止少量」または「湯切れ防止全量」が表示されている)されていませんか？ ⇒正常な動作です。設定されていると、残湯量目盛が全て点灯していてもタンクのお湯の減り具合により、自動的にヒートポンプを運転し、沸き上げを行います。 →P.76
	リモコンに「沸き上げ中」または「沸き増し中」が表示されていないのに運転している	正常な動作です。冬季など外気温が低いとき、凍結防止のため、プロペラファンを単独で運転する場合や、自動的にヒートポンプを運転して、沸き上げを行うことがあります。
	深夜時間帯になっても運転しない	正常な動作です。深夜時間帯終了時刻に合わせて沸き上がるように、沸き上げ(ヒートポンプ運転)開始時刻を調整する(ピークシフト機能)ためです。
	深夜時間帯終了時刻より早く運転が止まる	正常な動作です。タンクの残湯量が多い場合は、深夜時間帯終了時刻より早く、ヒートポンプ運転(沸き上げ)を終了することがあります。
	ヒートポンプ排水管から水が出る	正常な動作です。ヒートポンプ運転(沸き上げ)中は、空気中から熱を吸収するときに結露した水を排水します。
	底面から水が漏れている	ヒートポンプ排水管に折れ曲がり、つぶれ、先端の持ち上がりなどがあると、底面から水が漏れます。折れ曲がり、つぶれ、先端の持ち上りをなくしてください。 外気の温度や湿度によっては、底面に結露することがあり、この水が漏れることがあります。
	ヒートポンプユニットの外板や設置面が濡れている	外気の温度や湿度によっては、ヒートポンプユニットの外板に結露することがあります。また、この水が落ちて設置面が濡れることがあります。
	蒸発器に霜が付く	正常な現象です。冬季に運転すると、蒸発器(アルミ部分)に霜が付くことがあります。
	運転、停止を繰り返す	正常な運転です。冬季に運転すると、蒸発器(アルミ部分)に霜が付くことがあり、この霜を取り除くための運転です。
	音がする	正常な動作です。ヒートポンプ運転(沸き上げや凍結防止運転)中は、お湯を沸かすためのコンプレッサーやファンの運転音がします。また外気の温度が低い冬季は、コンプレッサーやファンを高速運転するため運転音が大きくなる場合があります。
	「不在時沸き上げ停止」中なのに運転する	正常な動作です。冬季など外気温が低いとき、凍結防止のため、自動的にヒートポンプを運転し、沸き上げを行います。

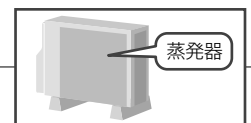
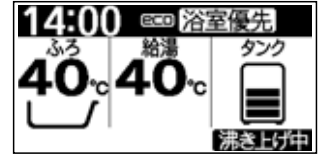

こんなときは		確認事項と処置方法
3 給湯	お湯が出ない お湯の出が悪い	タンク専用止水栓が閉じていませんか？ ⇒タンク専用止水栓を開けてください。 (→P.4)
		断水していませんか？ 水圧が低くありませんか？ ⇒断水が復帰するのを待ってください。(復帰後しばらくは水圧が低い場合があります)
		配管が凍結していませんか？ ⇒お買い上げの販売店または工事店へ連絡してください。
		混合水栓を開いてもなかなかお湯が出ないのは、給湯配管内にある残留水が先に出るためです。 ⇒残留水が出切るとお湯になりますので、少しお待ちください。
		給湯温度を50℃、55℃または60℃に設定し、混合水栓で水と混ぜると水量を増やせる場合があります。 混合水栓のタイプによっては、蛇口を全開にしてもお湯の出が悪い場合があります。(→P.21)
		給水継手部ストレーナが詰まっている。 ⇒お買い上げの販売店または工事店へ連絡し、給水ストレーナの清掃を依頼してください。(有償です)
設定した給湯温度 のお湯が出ない	給湯温度設定の値は目安です。 お湯の温度は、配管の放熱によって低くなることがあります。 ⇒リモコンの給湯温度(「へ」ボタン)を高くしてください。(→P.23)	
	サーモスタット付き混合水栓からのお湯ではありませんか？ ⇒リモコンの給湯温度を、サーモスタット付き混合水栓の設定温度より約10℃高くしてください。約10℃高くしても変わらない場合は、混合水栓の故障のおそれがあります。(→P.21)	
	タンク内のお湯の温度が低い(残湯量目盛が少ない、または表示されていない)と、リモコンの給湯温度のお湯になりません。 ⇒タンク内のお湯の温度が低くなるのは、お湯の使用量が多いためです。お湯を沸き上げる設定やお湯の使いかたなど、次のことを確認してください。	
	沸き上げ設定が「おまかせ節約」「おまかせ小世帯」になっている。 ⇒「おまかせ多め」設定にしてください。(→P.75)	
	「不在時沸き上げ停止」中である。(→P.53) ⇒「不在時沸き上げ停止」を取り消し、「タンク沸き増し」ボタンを押して、タンクにお湯を沸き上げてください。(→P.50)	
昼間時間帯にいつもより多く、または深夜時間帯(沸き上げ運転中)に多くお湯を使った。 ⇒「タンク沸き増し」ボタンを押しタンクにお湯を沸き上げてください。(→P.50) ⇒お湯をたくさん使用する予定があるときは、前日に沸き上げ設定を「おまかせ多め」にするか、湯切れ防止を「全量」または「来客時満タン沸き上げ」に設定しておいてください。(→P.54,75,76)		
沸き上げ運転をしていないときに、タンク排水管からお湯が出ている。 ⇒「逃し弁」の点検を行ってください。(→P.66) ⇒タンク排水管からお湯が止まらない場合は、お買い上げの販売店または工事店に連絡をしてください。		
お湯の使用量が少ないのに湯切れする	お湯をあまり使用しないが、数日おきには湯はり(追いだきする)場合、湯はりする日(追いだきする日)に湯切れする場合があります。 ⇒沸き上げ設定を「おまかせ多め」に設定してください。(→P.75) ⇒湯切れしたときは、「タンク沸き増し」ボタンを押しタンクにお湯を沸き上げてください。(→P.50)	
お湯の温度が変化する	次のような使いかたや現象は、お湯の温度が変化します。異常ではありません。 ・途中で給湯の流量を変える ・給湯中の水道水圧の変化 ・混合水栓の湯側の流量が少ない給湯 ・浴室シャワーと台所給湯の同時使用 ・湯はりやたし湯、さし水、高温さし湯と給湯の同時使用 ・シャワーをいったん止め、しばらくしての再使用	
給湯しているときに  が表示しない	混合水栓の湯側の流量が少ない、混合水栓の水側で使用した場合は表示しません。「 	
給湯していないときに  が表示している	他の場所で給湯している場合は表示します。異常ではありません。 どの蛇口も使用していなくても表示する場合は、給湯配管から水漏れをしている場合があります。お買い上げの販売店または工事店へ連絡してください。	
お湯に油や臭いがある	お買い上げ直後は、配管工事のときの油や臭いがお湯に混ざって出る場合がありますが、しばらくすると消えます。異常ではありません。 ⇒しばらくしても油や臭いが消えない場合は、タンクのお湯の入れ替え、配管材料のなどの確認が必要です。お買い上げの販売店または工事店に連絡をしてください。	
お湯が白く濁って見える	異常ではありません。水中に溶け込んでいた空気が、蛇口を開けたときに、細かい泡となって出る現象です。少し時間をおくと消えます。	

# お困りのときは(つづき)

こんなときは	確認事項と処置方法
<b>4</b> <b>ふろ</b> 「ふろ自動(湯はり)」運転をしない、運転を途中で中止する	タンクのお湯の量が少ない(残湯量目盛が3目盛ない)、またはお湯の温度が低いからです(残湯量目盛が3目盛以上ある)。 ⇒「タンク沸き増し」ボタンを押し、沸き上げを行ってから、再度「ふろ自動」ボタンを押して、湯はりを行ってください。 <div style="border: 1px solid black; padding: 5px; margin-top: 10px;">             残湯量目盛は約45℃以上のお湯の量を表示しています。このため残湯量目盛が表示されていても、お湯の温度が45℃に近い場合は湯はり運転しなかったり、途中で中止することがあります。また、タンクのお湯の温度が、ふろ温度より5℃以上高くないと湯はりはできません。           </div>
湯はり運転が途中で一時的に止まる	正常な動作です。湯はり運転は、途中で温度や湯量を確認するために、何度か一時停止します。
湯はりされる水位が安定しない	配管の取り回しなどの影響により、湯量設定が同じでも湯量が上下に3cm程度変動する場合がありますが、異常ではありません。 浴そうに残り湯がある状態から湯はりをしましたか？ ⇒空からの湯はりに比べて湯はり量が多くなったり、少なくなったりする場合がありますが、異常ではありません。→P.28 浴そうを新しくしましたか？ ⇒浴そうを新しくしてから湯量が不安定になった場合は、湯量の再設定を行ってください。→P.85 ふろの湯量データが異常となっている。 ⇒湯量の再設定を行ってください。→P.85 再設定を行っても直らない場合、お買い上げの販売店または「弊社の修理窓口」にご連絡ください。→P.96
水で湯はりをする	ふろ温度の設定が「低温」になっていませんか？ ⇒適切な温度を設定してください。→P.26
湯はりされたお湯の温度がぬるい、または熱い	ふろ温度設定の値は目安です。湯はり時に配管や浴そうに熱をうばわれ、浴そうの温度は設定温度よりも少し低くなる場合があります。ご使用環境に応じて、ふろ温度を設定してください。 リモコンのふろ温度の設定が低い、または高くありませんか？ ⇒温めるときは「追いだき」または「高温さし湯」ボタンを押して温めてください。→P.29 →P.32 ⇒ぬるくするときには「さし水」ボタンを押してぬめてください。→P.31 <div style="border: 1px solid black; padding: 5px; margin-top: 10px;">             次回の湯はり温度が低い、または高くないように、ふろ温度の設定を確認・設定してください。           </div>
湯はりされたお湯の湯量が少ない、または多い	リモコンのふろ湯量の設定が低い、または高くありませんか？ ⇒湯量を多くするときには「たし湯」ボタンを押して、お湯を足してください。→P.30 ⇒湯量を少なくするときには、お湯をくみ出すか、排水してください。「保温」運転中の場合は、自動「たし湯」が動作するため、「保温」運転を中止してから排水してください。→P.27 <div style="border: 1px solid black; padding: 5px; margin-top: 10px;">             次回の湯はり湯量が少ない、または多くならないように、ふろ湯量の設定を確認・設定してください。           </div>
保温運転をしない保温運転が途中で中止する	運転をしない、運転が途中で中止するのは、湯はりや保温運転でお湯を使用し、タンクのお湯の量(または温度)が足りないからです。保温運転には、タンクに60℃以上のお湯が必要です。 ⇒「タンク沸き増し」ボタンを押しタンクにお湯を沸き上げてください。→P.50 運転しなかったり、途中で中止した保温運転の再運転はできません。「追いだき」や「たし湯」を行う場合は、タンクにお湯が沸き上がったから、各ボタンを押してください。 ⇒運転しなかったり、途中で中止した場合、翌日から沸き上げ温度を調整します。数日間そのままご使用ください。
浴そうにお湯(水)があるが  の表示にならない	<ul style="list-style-type: none"> <li>蛇口から直接浴そうに湯はりした場合は、「浴そうにお湯表示」は「あり」にはなりません。また、「ふろ自動運転」終了後に、浴そうのお湯をくみ出すなどで、お湯がふろ循環アダプター付近まで減った場合は、「浴そう内のお湯表示」は「なし」に変わります。</li> <li>ふろの湯量データが異常となっている。 ⇒湯量の再設定を行ってください。→P.85 再設定を行っても表示されない場合、お買い上げの販売店または「弊社の修理窓口」にご連絡ください。→P.96</li> </ul>
浴そうにお湯(水)がないのに  表示になっている	ふろ湯量データが異常になっている ⇒湯量の再設定を行ってください。→P.85 再設定を行っても表示する場合、お買い上げの販売店または「弊社の修理窓口」にご連絡ください。→P.96
「ふろ自動」や「追いだき」を行うと残湯量目盛が一気に消える、または全て消える	異常ではありません。残湯量目盛は約45℃以上のお湯の量を表示しています。このため残湯量目盛が表示されていても、お湯の温度が45℃に近い場合は、お湯の使用量が多い「ふろ自動(湯はりや保温)」や、「追いだき」を行うと、タンクのお湯の温度が一気に下がるためです。

次ページに続く

「追いだき」「たし湯」「高温さし湯」が運転できない、または途中で中止する

残湯量目盛が表示または全て表示されている、残湯量目安では使えるお湯の量が多いのに、運転できない、運転が途中で中止するのは、タンクのお湯の温度が低いからです。  
⇒「タンク沸き増し」ボタンを押し、沸き上げを行ってから、再度運転したいボタンを押してください。  
⇒運転しなかったり、途中で中止した場合、翌日から沸き上げ温度を調整します。数日間そのままご使用ください。

残湯量目盛は約45℃以上のお湯の量を表示しており、また残湯量目安の使えるお湯の量は、給湯温度のお湯の残湯量目安を表示しています。このため残湯量目盛が表示されている場合や、残湯量目安の使えるお湯の量が多い場合でも、タンクのお湯の温度が45℃に近い場合は、運転できなかったり、途中で中止することがあります。「追いだき」「高温さし湯」は、タンクに60℃以上のお湯が必要です。

「追いだき」が運転できない、運転が途中で中止するときは、タンクのお湯の温度のほかに、次のことを確認します。浴そうのお湯がふろ循環アダプター上端以下ではありませんか？

⇒ふろ循環アダプター上端以下の場合は「追いだき」はできません。「高温さし湯」でお湯の温度を上げるか、「たし湯」でふろ循環アダプター上端以上にお湯を増やしてから「追いだき」をしてください。



ふろ循環アダプターのフィルターが目詰まりしていませんか？

⇒フィルターのお手入れをしてください。→P.64  
再度「追いだき」をするときは「追いだき」ボタンを押してください。



朝の浴そうに水がたまっている

正常な現象です。ふろ配管に残っていた水、冬季の夜間に自動的に行った凍結防止運転の水が、ふろ循環アダプターから出たものです。  
⇒湯はりをするときは排水してください。

入浴時にふろ循環アダプターから冷たい水が出る

正常な動作です。  
・「ふろ自動」運転中は一定時間ごとに、湯温を確認するために、ポンプで浴そうの湯を循環します。循環開始時に、ふろ配管の水を出します。  
・「きらりUVクリーン」運転中は一定時間ごとに、ポンプで浴そうの湯を循環します。循環開始時に、ふろ配管の水を出します。

正常な動作です。冬季「ふろ自動」運転していないときは、外気温が下がると自動的に凍結防止運転を行い、ふろ配管内の冷たい水を浴そうに出します。  
⇒冷たい水が出ないようにするために、入浴するときは「ふろ自動」運転をしてください。「ふろ自動」運転中は凍結防止運転は行いません。

正常な動作です。浴そうのお湯をくみ出すなどで、お湯がふろ循環アダプター上端付近まで減った場合、浴そうのお湯が排水されたか確認するために、ふろ循環ポンプを運転する場合があります。その際は、ふろ配管の冷たい水が浴そうに出ます。  
⇒ふろ湯量の設定を増やして湯はりをしてください。

浴そうのお湯が青く見える  
浴そうや洗面用具に青い線が付く

お湯が青く見えるのは、浴そうや光の色の加減によるものです。異常ではありません。青い線は、銅配管から溶出したわずかな銅イオンが、石けん成分と反応したものです。異常ではありません。  
⇒放置すると落ちにくくなります。こまめに浴室用洗剤で落としてください。

「自動洗浄」運転しない

「自動洗浄」は、次のような場合は運転しません。  
・「自動洗浄」が設定されていない場合  
⇒リモコンの「メニュー」「ふろ」で「自動洗浄」を「入」に設定してください。→P.26  
・「自動洗浄」を「ふろ自動」運転中や運転後に設定した場合  
⇒「ふろ自動」運転の前に設定してください。  
「ふろ自動」運転中や運転後の設定は、次回の湯はり後のお湯の排水時の運転になります。  
・蛇口から直接湯はりした場合  
⇒「ふろ自動」運転で湯はりをしてください。蛇口から直接湯はりした場合は、自動洗浄運転しません。  
・浴そうのお湯をくみ出すなどで、お湯がふろ循環アダプター付近まで減った場合  
⇒今回は、お湯がふろ循環アダプター付近まで減らないようにしてください。  
お湯が多量に減ると、排水されたと認識して、自動洗浄運転を行うことがあります。一度運転すると、その後排水しても自動洗浄運転は行いません。  
・ふろ配管の凍結防止運転をするために、お湯をふろ循環アダプター上端5cm程度の水位まで減らした場合  
⇒今回は、前回よりも少し高めめの位置までお湯を残してください。  
浴そうの形状によっては、ふろ循環アダプター上端5cmの位置を下回った時点で、排水されたと認識して、自動洗浄運転を行うことがあります。一度運転すると、その後排水しても自動洗浄運転は行いません。  
・「ふろ自動」の「湯はり」運転の途中で「ふろ自動」ボタンを押して終了させた場合  
⇒「自動洗浄」は運転しません。  
・「ふろ自動」運転中や運転後に「自動洗浄」を「切」にした場合  
⇒「自動洗浄」を一度「切」にした後、再度「入」にしても「自動洗浄」は運転しません。  
・浴そうの残り湯を洗濯などに使用して、お湯がふろ循環アダプター上端付近まで減っていると、すでに「自動洗浄」が運転した場合があります。

# お困りのときは(つづき)

こんなときは		確認事項と処置方法
4 ふろ	浴そうやふろ循環アダプターから「ゴボゴボ」音ポンプ音などの音が出る	正常な現象です。 「ふろ自動」や「追いだき」運転中は、ふろ配管内の空気が排出される「ゴボゴボ」音や、ふろ循環ポンプがふろ配管内の空気や水中の気泡を吸込む音が出ます。
		正常な現象です。 「凍結防止」運転中は、浴そうのお湯を循環させるポンプ音、ふろ配管内の水を浴そうに排出する「ゴボゴボ」音が出ます。
		正常な現象です。 「ふろ自動」をしない日があると、ポンプの故障防止のため、次の日の13時に約2秒間ふろ循環ポンプを運転させますので、ポンプ音や「ゴボゴボ」音がしたり、ふろ循環アダプターから水が出たりします。
	「不在時沸き上げ停止」中なのに、凍結防止運転をする	正常な動作です。冬季など外気温が低いとき、凍結防止のため運転することがあります。その際、水温が低い場合は、ヒートポンプによるタンクの沸き上げ運転を行う時もあります。
ふろ循環アダプターから汚れが出る	ふろ追いだき配管内にたまった汚れです。異常ではありません。 ⇒「循環洗浄」を行ってください。→P.67	
	銅配管が酸化して、酸化物(黒色物)として流出したものです。人体に害はなく、異常ではありません。 ⇒「循環洗浄」を行ってください。→P.67	
5 リモコン	表示画面が消えている	200V電源ブレーカー、または漏電遮断器のスイッチが「OFF」になっていませんか？ ⇒「ON」にしてください。 再度「OFF」になったときは、「OFF」のままにして、お買い上げの販売店、または工事店にご連絡ください。  停電していませんか？ ⇒停電の復帰を待ってください。→P.61 停電が復帰すると表示画面が表示されます。
	表示画面のバックライトが消える	バックライトは、約1分以上ボタン操作をしないと、節電のため自動的に消灯します。正常な動作です。 ⇒いずれかのボタンを押すと再点灯しますが、バックライトだけを点灯させたいときは <b>戻る</b> を押すか、リモコンの「メニュー」「表示」「バックライト設定」で点灯時間を再設定してください。→P.82
	表示画面が見にくい	表示画面は、リモコンの設置場所の明るさや温度などで変わります。 ⇒リモコンごとに、コントラストの調整をしてください。→P.83
	台所リモコンで給湯温度の変更ができない	浴室優先が設定(リモコンに <b>浴室優先</b> が表示)されていませんか？ ⇒浴室優先を解除してください。→P.24 浴室優先は台所リモコンでの給湯温度変更をできなくする設定です。
	ふろリモコンのボタン操作ができない	チャイルドロックが設定(リモコンに <b>🔒</b> が表示)されていませんか？ ⇒チャイルドロックを解除してください。→P.24 チャイルドロックは、ふろリモコンのボタン操作をできなくする設定です。
	音声ガイドが出ない	音声ガイドが「切」設定になっていませんか？ ⇒「しんせつ」または「標準」の設定にしてください。→P.79 ガイド・操作音量設定が「00」設定になっていませんか？ ⇒お好みの音量に設定してください。→P.79
	操作ボタンを押しても操作音が出ない	ガイド・操作音量設定が「00」設定になっていませんか？ ⇒お好みの音量に設定してください。→P.79
通話(インターホン)が聞き取りにくい	マイクに近づき過ぎ・離れ過ぎていませんか？ ⇒マイクから30cm程度離れた位置で、ふつうに会話するように話してください。 近づき過ぎ・離れ過ぎや大きな声、周囲の音(シャワー音やテレビの音など)で、音が割れたり通話が途切れる場合があります。	
	同時に話しかけていませんか？ ⇒台所リモコンとふろリモコンは同時に話すことはできません。先に話しかけたほうが優先となります。相手の話がおわったら話しかけてください。	
通話(インターホン)の音量が小さくなる	リモコンのスピーカー部に水が付いていませんか？ ⇒水をふき取ってください。 スピーカー部に水が付くと、音量が小さくなったり、聞こえなくなったりすることがあります。 リモコンにはシャワーなどの水をかけないようにしてください。	

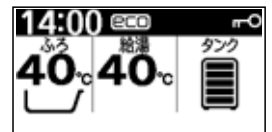

こんなときは	確認事項と処置方法
<b>5</b> リモコン 通話（インターホン）を使うと「キーン」という音が出る	通話音量が最大になっていませんか？ ⇒通話音量を下げてください。 (→P.80) リモコンの取り付け状態や場所によっては「キーン」音（ハウリング音）が出ることがあります。 ふろリモコンの通話マイクに、水が付いていませんか？ ⇒水を拭き取ってください。 通話マイクに水が付くと、「キーン音」（ハウリング音）が出ることがあります。
深夜時間帯終了時に、残湯量目盛が5目盛まで表示されていない	深夜時間帯の沸き上げ運転中に、お湯を多く使用しませんでしたか？ ⇒沸き上げ運転中にお湯を多く使用すると、深夜時間帯だけでは5目盛まで沸き上げできない場合があります。異常ではありません。 「湯切れ防止設定」が「少量」または「全量」で、このような場合は、深夜時間帯終了後も沸き上げを行います。 お湯の使用量が少なく、お湯の沸き上げ量が少なくなっている。 ⇒お湯の使用量が少ない日が続くと、5目盛目まで沸き上げずに節約します。異常ではありません。 「おまかせ小世帯」設定になっている。 ⇒「おまかせ小世帯」は沸き上げる湯量を少なくするため、5目盛まで沸き上げないことがあります。異常ではありません。
使用湯量確認の数値が実際に使用したお湯の量と違っている	使用湯量確認の数値は、タンクのお湯と水の温度から給湯温度42℃のお湯に換算しています。また追いで使ったタンクのお湯の熱を使ったお湯の量に換算しています。また湯はりやたし湯のお湯も含んでいます。 そのため混合水栓から使用したお湯の量とは異なります。異常ではありません。
使用湯量目安の数値が実際に使用したお湯の量と違っている	使用湯量目安や残湯量目安は、タンクのお湯と水の温度から、給湯温度設定に換算しています。また、混合水栓の水側の水量は含んでいません。 このため、実際に使用したお湯の量とは異なります。異常ではありません。
沸き上げ設定をおすすめ設定に変更したが、お湯が足りなくなる、または余る	おすすめ設定は、昨日までの6日間の使用実績を基に表示しています。そのため、急に使用量が多くなった場合は、タンクのお湯が足りなくなり、急に使用量が少なくなった場合は余る場合があります。異常ではありません。 ⇒足りなくなった場合は、「タンク沸き増し」ボタンを押して、沸き上げてください。 (→P.50)
シャワーを使用しているのに、シャワーアラーム画面が表示されない	シャワーアラームの設定が「しない」になっていませんか？ ⇒「ふろ」または「ふろ・台所」の設定にしてください。 (→P.46) シャワーの勢いが弱くありませんか？ または節水シャワーヘッドを使用していませんか？ ⇒シャワーの流量を4L/分以上に増やしてください。 (→P.47) シャワーアラームの設定使用時間が長くないですか？ ⇒シャワーアラームの設定使用時間を短くしてください。 (→P.46)
シャワーを使用していないのにシャワーアラーム画面が表示される	台所や洗面所などで、給湯を連続使用していませんか？ ⇒正常な動作です。シャワーを使用していなくても、ほかの蛇口からのお湯を連続で使用すると、シャワーアラーム画面が表示されます。 (→P.46)
<b>6</b> 太陽光発電利用 太陽光発電利用で沸かすお湯の量が設定できない	沸き上げるお湯の量は設定できません。 昼間に沸き上げ運転を行う時間のみの設定となります。 (→P.77)
沸き上げをすべて太陽光発電利用のみで沸かしたい	できません。 深夜の沸き上げ運転を確保するために、太陽光発電利用は最大4時間までの設定となります。 (→P.77)
太陽光発電利用で設定した時間よりも早く沸き上げ運転が完了する	設定した開始時刻から沸き上げ運転は開始します。 その時のタンク内のお湯の残湯が多い場合は、終了設定時刻よりも早く沸き上げが完了する場合があります。
日立エコキュートアプリの太陽光発電利用沸き上げ（自動）を使用する場合の設定方法がわからない	設定方法は、下記の専用ページをご覧ください。 <a href="https://kadenfan.hitachi.co.jp/app/kyutou/series01/">https://kadenfan.hitachi.co.jp/app/kyutou/series01/</a> ※ご利用の際は、通信費などの費用が掛かります。 ※内容は予告なく変更、中止することがあります。
<b>7</b> 無線LAN 無線LAN機能に接続、設定ができない	無線LAN機能への接続や設定についてお困りの場合は、別冊の「無線LAN接続ガイド」をご覧ください。

# 仕様

## ■仕様表 (JIS C9220:2018に基づく表示)

システム	型式	BHP-FW46WD	BHP-FW37WD	BHP-FW46WDK	BHP-FW37WDK	
	仕向地	一般地 ((平成28年基準では4地域) 以南、外気温-10℃まで対応)		寒冷地 ((平成28年基準では1・2・3地域)、外気温-25℃まで対応)		
	適用電力制度	季節別時間帯別電灯型、時間帯別電灯型 (通電制御対応)				
	相数/定格電圧 (定格周波数)	単相200V (50/60Hz)				
	最大電流	19A	18A	19A	19A	
	沸き上げ温度範囲	約65℃~約90℃				
	年間給湯保温効率 (JIS) ※1	3.4	3.4	3.3	3.4	
	区分名	E		-		
	寒冷地年間給湯保温効率 (JIS) ※1 ※2	-	-	3.0	3.1	
	区分名	-		F		
	冬期高温沸き上げ温度 ※1	90℃				
	着霜期高温沸き上げ温度 ※1	90℃				
冬期給湯保温モード性能試験時の沸き上げ温度 ※1	66℃	67℃	66℃	67℃		
着霜期給湯保温モード性能試験時の沸き上げ温度 ※1	66℃	67℃	66℃	67℃		
夜間消費電力量比率 (JIS C9220 冬期給湯保温モード条件時) ※1	80%					
貯湯ユニット	型式	BHP-TAW46W	BHP-TAW37W	BHP-TAW46WK	BHP-TAW37WK	
	設置場所	屋外		屋外※9		
	タンク容量	460L	370L	460L	370L	
	水側最高使用圧力	タンク側190kPa (減圧弁170kPa) / 給湯側500kPa				
	外形寸法	2,101mm (高) 650mm (幅) 730mm (奥行)	1,771mm (高) 650mm (幅) 730mm (奥行)	2,101mm (高) 650mm (幅) 730mm (奥行)	1,771mm (高) 650mm (幅) 730mm (奥行)	
	質量 (製品質量 / 満水時質量)	75kg / 約535kg	66kg / 約436kg	75kg / 約535kg	66kg / 約436kg	
	給湯作動最低流量	2L/min				
	消費電力	制御用	4W			
		ふろ保温	50W			
		給湯時	60W			
		凍結防止ヒーター	-		48W	
	ヒートポンプユニット	型式	BHP-HAW60W	BHP-HAW45W	BHP-HAW60WK	BHP-HAW45WK
外形寸法		720mm (高) × 792mm (幅) × 299mm (奥行)				
質量		44kg	44kg	46kg	46kg	
中間期標準加熱能力 / 消費電力 ※3 ※4		6.0kW / 1.40kW	4.5kW / 0.98kW	6.0kW / 1.40kW	4.5kW / 0.98kW	
中間期標準運転電流 ※3 ※4		7.2A	5.3A	7.2A	5.3A	
冬期高温加熱能力 / 消費電力 ※4 ※5		6.0kW / 2.00kW	4.5kW / 1.50kW	6.0kW / 2.00kW	4.5kW / 1.50kW	
寒冷地冬期高温加熱能力 ※4 ※6		-		5.8kW	4.5kW	
運転音 (音響パワール) ※7 ※3 ※5 (中間期 / 冬期高温)		55dB / 57dB	51dB / 55dB	55dB / 57dB	51dB / 55dB	
冷媒名および封入量		R744 (CO <sub>2</sub> ) / 0.83kg	R744 (CO <sub>2</sub> ) / 0.83kg	R744 (CO <sub>2</sub> ) / 0.81kg	R744 (CO <sub>2</sub> ) / 0.81kg	
設置可能最低外気温 ※8		-10℃		-25℃		
設計圧力	高圧部 13.3 / 低圧部 8.0MPa					

製品の仕様の違いにより、型式の末尾に「E」、「E3」がつくことがあります。

※1 JIS C 9220 に基づき、ヒートポンプ給湯機を運転した時の単位消費電力量あたりの給湯熱量およびふろ保温熱量を表したものです。

年間給湯保温効率 (JIS) = 1 年間で使用する給湯とふろ保温に係わる熱量 ÷ 1 年間に必要な消費電力量

なお、値は下記条件で算出した値であり、実際には地域条件、運転モードの設定やご使用条件等により変わります。

年間給湯保温効率 (JIS) 算出時の条件

・冬期給湯保温モード条件: 外気温 (乾球温度 / 湿球温度) 7℃ / 6℃、水温 9℃

・着霜期高温条件: 外気温 (乾球温度 / 湿球温度) 2℃ / 1℃、水温 5℃

・着霜期給湯保温モード条件: 外気温 (乾球温度 / 湿球温度) 2℃ / 1℃、水温 5℃

夜間消費電力量比率は、JIS C9220 の冬期給湯モード条件時における 1 日の消費電力量のうち、夜間に消費する電力量の比率です。

※2 寒冷地年間給湯保温効率 (JIS) は、平成 28 年省エネルギー基準 3 地域の盛岡で使用されることを想定して算出した値です。

※3 作動条件: 外気温 (乾球温度 / 湿球温度) 16℃ / 12℃、水温 17℃、沸き上げ温度 65℃

※4 沸き上げ終了直前では加熱能力が低下する場合があります。

※5 作動条件: 外気温 (乾球温度 / 湿球温度) 7℃ / 6℃、水温 9℃、沸き上げ温度 90℃

※6 作動条件: 外気温 (乾球温度 / 湿球温度) -7℃ / -8℃、水温 5℃、沸き上げ温度 90℃

※7 運転音は、反響音の少ない無響音室で測定した数値です。実際に据え付けた状態での運転音は周囲環境により異なります。

※8 低外気温時は除霜のため、加熱能力が低下することがあります。

※9 貯湯ユニットは、北海道地域および最低外気温度が -15℃ を下回る地域では、屋内 (機械室) に据え付けてください。

この製品は日本国内家庭用です。電源電圧や電源周波数の異なる海外では使用できません。また、アフターサービスもできません。



# 保証とアフターサービス

## 保証書(添付)・保証期間

保証書は、必ず「お買い上げ日、お買い上げ販売店名(工事店名)」などの記入をお確かめのうえ、お買い上げ販売店(工事店)からお受け取りください。内容をよくお読みになり、大切に保存してください。保証期間は、お買い上げの日から1年間です。ただし、冷媒回路(コンプレッサー、水加熱用熱交換器、空気用熱交換器、冷媒経路配管など)は3年間、タンク(缶体)は5年間です。※タンク(缶体)は貯湯ユニット内の湯水を貯めるタンクのことで貯湯ユニットのことでありません。

## 補修用性能部品の保有期間

補修用性能部品の保有期間は、製造打ち切り後10年です。※補修用性能部品とは、その製品の機能を維持するために必要な部品です。

## 製品のご相談や修理はお買い上げの販売店へ

販売店が不明な場合は下記窓口にご相談ください。

## 修理を依頼される時は(出張修理)

86～94ページ「お困りのときは」をご確認ください。

また日立家電サポートページで、「よくあるご質問」や「使いかた動画」など各種情報をご覧ください。



「日立家電サポートページ」はこちら [日立家電 サポート](#)

※下方の内容は予告なく変更させていただく場合がございます。最新情報は、日立家電サポートページをご確認ください。なお異常があるときは、漏電遮断器のスイッチを「OFF」(または200Vブレーカーを「OFF」)にしてから、お買い上げの販売店にご連絡ください。(凍結のおそれがある場合は、「OFF」にしないでください。)連絡先が不明の場合は右記の「弊社の修理窓口」へご連絡ください。

### ご連絡いただきたい内容

製品名	日立ヒートポンプ給湯機
型式	保証書に記載されています
お買い上げ日	年 月 日
お買い上げ店名	
異常の内容	できるだけ詳しく
お名前	
ご住所	付近の目印なども
お電話番号	
訪問ご希望日	

### ■ 保証期間中は

修理に際しましては保証書(別添)をご提示ください。保証書の規定に従って、販売店が修理させていただきます。

### ■ 保証期間が過ぎているときは

修理すれば使用できる場合には、ご希望により修理させていただきます。

### ■ 修理料金のしくみ

修理料金 = 技術料 + 部品代 + 出張料などで構成されています。

**技術料** 診断、部品交換、調整、修理完了時の点検などの作業にかかる費用です。技術者の人件費、技術教育費、測定機器などの設備費、一般管理費などが含まれます。

**部品代** 修理に使用した部品代金です。その他修理に付帯する部材などを含む場合もあります。

**出張料** 商品のある場所へ技術者を派遣する場合の費用です。別途、駐車料金をいただく場合があります。

※施工上の不具合による故障および損傷が生じた場合、据付説明、取扱説明を依頼された場合は、保証期間内であっても、無償保証の対象外になります。

## 弊社の連絡先電話番号

### 商品に関するお問い合わせ

(0120) 3121-19

(050) 3155-0119 (携帯電話)(有料)

(050) 3135-2134 (FAX)(有料)

受付時間 9:00～17:30(月～金)土曜・日曜・祝日・年末年始・夏季休暇など弊社休日は休ませていただきます。

※所在地・電話番号などは、予告無く変更することがありますのでご了承ください。

### 修理のご依頼

(0120) 3121-68

(0570) 0031-68 (携帯電話)(有料)

(0570) 2006-57 (FAX)(有料)

受付時間 9:00～18:00(月～土)  
9:00～17:00(日・祝日)



「Web修理受付」はこちら [日立家電 修理 Web](#)

- 通話内容の確認と応対品質向上のため、録音させていただきます。
- 予期せぬ障害などでお電話が切れてしまった際、折り返し電話を差し上げられるよう、発信者番号の通知をお願いします。「非通知」設定されているお客様は、はじめに「186」をダイヤルしておかけください。
- 営業時間外やお電話が繋がりにくい場合は、時間を変えてお掛け直しをお願いします。
- 修理ご依頼の前に、当社の修理対応方針につきまして、「修理ご利用規約」をご覧ください。



[日立修理ご利用規約](#)

### 【ご相談窓口におけるお客様の個人情報お取り扱いについて】

- 個人情報は当社の個人情報保護方針に則り適切に管理いたします。
- 当社の個人情報保護方針につきましては、<https://corp.hitachi-gls.co.jp/utility/privacy> をご覧ください。 ※URLは変更する場合があります。日立の家電ホームページにてご確認ください。
- 製品のサービスの提供、各種お問い合わせへの対応に利用させていただきます。また、アンケートをもとにした製品やサービスを向上させるための分析に利用させていただく場合があります。

# 保証とアフターサービス (つづき)

## 定期点検 (有料) のおすすめ

このヒートポンプ給湯機を長期間安心してご使用いただくために、3~4年に1度、専門技術者による点検(有料)をおすすめします。なお、給水用具(逆流防止装置)に関しては(公社)日本水道協会発行の「給水用具の維持管理指針」に示されている定期点検の実施をおすすめします。

定期点検については、お買い上げの販売店、または「サービスセンター」へご相談ください。

点検の結果、部品交換が必要なものは有料で交換します。

設置条件、使用条件、特殊環境によっては劣化しやすい消耗部品があり、定期的な保守・点検が必要です。

また、お湯の逆流を防止するための逆流防止装置が正常に機能していることを確認する必要があります。

長期間(10年程度)使用されている場合は、毎年「定期点検」をお受けください。ただし補修用性能部品の保有期間は製造打ち切り後10年となっており、部品によってはご用意できない場合がありますので、ご容赦願います。

### 定期点検の主な項目と内容

据付け状態	設置状態/配管接続部の水漏れ/配管などの保温状態/電気絶縁の点検
機能部品	電気部品(配線・導通・動作)/弁類(減圧弁・逃し弁など)の点検
清掃	タンク内(沈殿物)/給水継手部ストレーナ(目詰まり)の清掃

### 消耗部品 (有料)

減圧弁/逃し弁/混合弁/電磁弁/三方弁/パッキン類/循環ポンプ/センサー類/ゴムホース/水流スイッチ/給湯用熱交換器/UVユニット  
(使用水質によっては3年程度で消耗する場合があります。)

### 愛情点検



ご使用の際こんな症状はありますか？

- 運転中以外に逃し弁から水が漏れる。
- 漏電遮断器のスイッチが自動的に「OFF」になる。
- 本体や配管から水が漏れる。
- その他の異常や故障がある。

ご使用中止

- 故障や事故防止のため、「電源ブレーカー」を切り、「タンク専用止水栓」を閉じてから、販売店に点検をご相談ください。

### 長年ご使用のヒートポンプ給湯機の点検を！

## 別売部品

■お買い上げの販売店にお問合せください。

こんなときに	別売部品
シルキー快浴用ふる循環アダプターのフィルターが破れたときや汚れがとれないとき	シルキー快浴用フィルター (3枚入) (別売部品型式: BH-FB-FILTERA) (サービス部品番号: BDAD-FBA001) 希望小売価格 3,850円(税込)

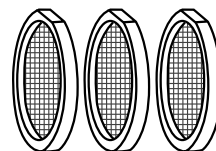

※上記の希望小売価格は、価格改正に伴い変更する場合があります。

### お客様メモ

お買い上げ日、お買い上げ販売店(工事店)を記入しておいてください。 アフターサービスを依頼される時便利です。	お買い上げ日	年 月 日
	お買い上げ販売店(工事店)	
	電話番号	

# 日立家電メンバーズクラブのご案内

日立家電メンバーズクラブのMy家電に製品をご登録(無料)いただくとスマートフォンやパソコンでお持ちの家電品を一覧管理でき、サポート情報や会員限定の特典などをご利用いただけます。

## ■My家電への製品登録

### ①コードを読み取る

- コードが読み取れない場合は、URLを入力して表示される画面の案内に従ってください。



### ②画面の案内に従って家電品を登録

- ③保証書に記載してあるシステム型式でご登録ください。



<https://kadenfan.hitachi.co.jp/my/>

## ■日立家電メンバーズクラブ会員限定のアフターサービス特典のご紹介

### パーツショップ送料特典

付属品や別売品をパーツショップ(日立の家電消耗品・部品直販インターネット販売)で商品価格総額 2,000 円(税込)以上お買い上げいただくと送料が無料になります。

※代引きの場合は、代引き手数料が別途かかります。

※上記の内容は予告なく変更する場合がございます。

- ご利用の際は、通信費などの費用がかかります。

詳しくは、日立家電メンバーズクラブのホームページをご覧ください。

## ■ホームページから「使いかた動画」を見る

### ①コードを読み取る



「使いかた動画」



### ②型式を選択 (取扱説明書の表紙をご確認ください)



### ③見たい項目を選択



### ④再生



- コードが読み取れない場合は、URLを入力して表示される画面の案内に従ってください。

「使いかた動画」[https://kadenfan.hitachi.co.jp/support/kyutou/manual\\_movie/bhp-f37tu/](https://kadenfan.hitachi.co.jp/support/kyutou/manual_movie/bhp-f37tu/)

- ご利用の環境によっては、コードの読み取り、ページの表示、動画の再生などができない場合があります。
- ご利用の際は、通信費などの費用がかかります。
- ホームページ掲載は、予告なく変更・中止することがあります。

# 用語集

ふだん聞きなれない用語や混同しやすい用語を説明します。

## 電力契約番号

電力契約名称に対応した、リモコン設定用の日立独自の番号のこと

→P.70

## 沸き上げ

手動もしくは自動でヒートポンプユニットがお湯を沸かすこと

→P.75

## タンク沸き増し

手動操作でヒートポンプユニットでお湯を沸かすこと

→P.50

## 湯切れ防止

タンクのお湯が減ると自動的にヒートポンプユニットがお湯を沸かすこと

→P.76

## 追いだき

浴そうのお湯の温度を高くすること

→P.29

## たし湯

ふろ温度のお湯を浴そうのお湯に入れて水位を高くすること

→P.30

## さし水

水を浴そうのお湯に入れて温度を低くすること

→P.31

## 高温さし湯

約60℃のお湯を入れて浴そうのお湯の温度と水位を高くすること

→P.32

## 給湯温度

台所や洗面所、浴室などの蛇口やシャワーから出るお湯の温度のこと

→P.23

## ふろ温度

自動で浴そうに湯はりするときのお湯の温度のこと

→P.26

## 混合水栓

お湯と水を混ぜて1つの蛇口から出せる水栓のこと

→P.21

## 残湯量

タンク内のお湯全部を給湯温度のお湯に換算したときの量のこと

→P.44

## 使用湯量

使ったお湯の量を給湯温度のお湯に換算したときの量のこと

→P.44

## タンク専用止水栓

タンク内への水道水給水を止めるための栓のこと

→ P.4

## タンク排水栓

タンク内のお湯(水)を排水するための栓のこと

→ P.3

## タンク排水管

タンク内のお湯(水)の出口のこと

→ P.4