

ふろ循環アダプター取付要領書

⚠ 注意

- ・ふろ循環アダプターの角部や突起で手指などにけがをしないよう注意してください。
- ・ふろ循環アダプターからは、高温水(60~80℃)が出ることがありますので注意してください。
- ・強酸性の洗剤や塩素系のカビ洗浄剤は部品をいためる恐れがありますので使用しないでください。
- ・この取付要領書は、工事終了後に必ずお客様にお渡しください。

- ・このふろ循環アダプターは、浴槽の厚さ15mm以下のものに使用できます。
- ・このふろ循環アダプターは、行き・戻りの指定はありません。(無極性)

■取付けの前に

取付けの前に、下記部品の数量を確認してください。

※樹脂ボディは型式により形状が異なります。

- ・平シートと特殊パッキンは取付けたままにしておいてください。
- ・現地設置の際、部品の紛失を防止するため浴槽の排水栓を締めてください。

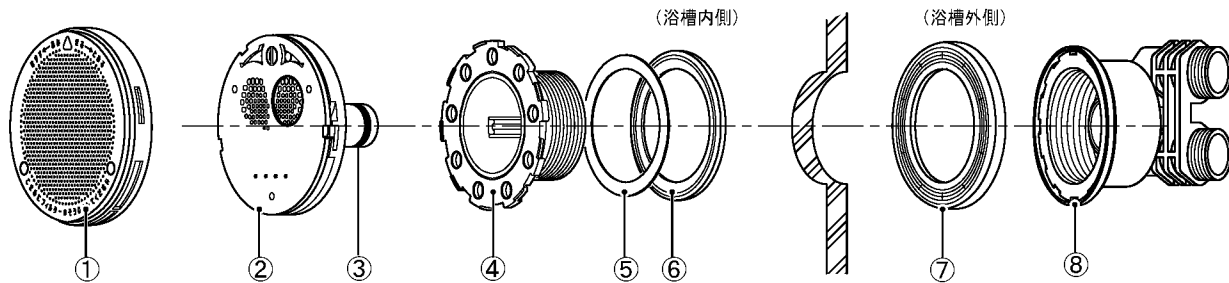

ふろ循環アダプター本体

番号	品名	数量
①	フィルターセット	1
②	フィルターガイド (Oリング付)	1
③	Oリング (PI6)	1
④	浴槽ボルト	1
⑤	平シート	1
⑥	特殊パッキン	1
⑦	カプセパッキン	1
⑧	樹脂ボディ	1
⑨	一人施工用フック棒	1

標準付属品

番号	品名	数量
⑩	締付工具	1
⑪	ピンセット	1
⑫	取付要領書 (本紙)	1
⑬	フィルター掃除ラベル	1

■取付け手順

●浴槽の穴あけ

浴槽の底部から約100~150mmの位置にφ50mmの穴を開け、パッキンの当たり面を平滑にしてください。このとき穴の中心から40mm以内は浴槽底面の曲がりにかからない位置にし、平面部を確保してください。また、バリはきれいにとってください。(図1)

※浴槽の外側に保温材があるものは、直径約80mmの範囲内を丁寧に取り除いて平面を確保してください。(図2)

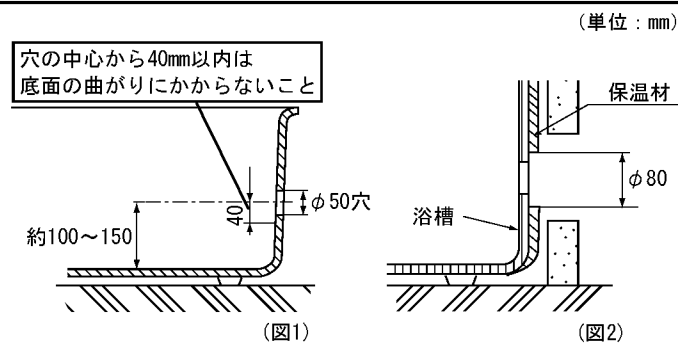

●浴槽への取付け

①分解方法

- 1) フィルターセットを左に回して取りはずしてください。
- 2) フィルターガイドの固定ピンにピンセットを差し込み軽く引き、固定ピンの頭部が2mmほど飛び出した状態にした後ピンセットを、抜いてください。
- 3) フィルターガイドを左に回し浴槽ボルトから取りはずしてください。※パッキン類、Oリングの紛失にご注意ください。(図3) ※固定ピンはフィルターガイドよりははずさないでください。(紛失の原因となります) 強く引張るとははずれません。はずれた場合は押し込んで、再度上記の作業をしてください

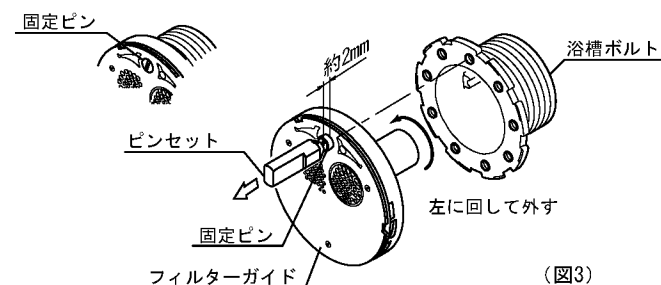

②ふろ循環アダプターの取り付け

- 1) 樹脂ボディの左ネジに一人施工用フック棒を取り付けます。※一人施工用フック棒は、浴槽ボルト締付けの際、樹脂ボディの共回り防止の為左ねじになっています。(図4)
- 2) 浴槽の穴に一人施工用フック棒の樹脂キャップ部分を引っかけます。(図4)
- 3) 浴槽側から一人施工用フック棒を引き寄せ、特殊パッキン・平シート・浴槽ボルトを通し、樹脂ボディに手締めします。浴槽ボルトにセットされている平シート・特殊パッキンは浴槽ボルトから外さないでください。取りはずすと水漏れの原因となります。(図5)
- 4) 一人施工用フック棒を右に回して取りはずしてください。
- 5) 付属の締付工具を浴槽ボルトに差し込み、右に回してしっかりと[14.7N・m (150kgf・cm) 程度] 固定してください。めやすは手で軽く回らない状態になった後、さらに1/2回転程度右へ回してください。プラスドライバーを締付工具の横穴に差し込むと便利です。(図6) ※浴槽ボルトの底付き穴のいずれかが必ず真上になるように固定してください。(図7) ※浴槽ボルトの締め付け不足は水漏れの原因となります。※締付工具は使い切りタイプですので同梱されている物をご使用ください。

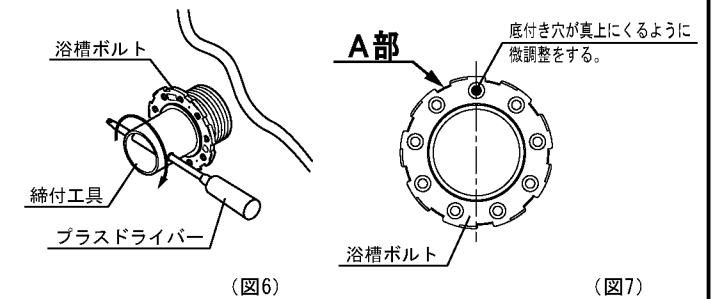
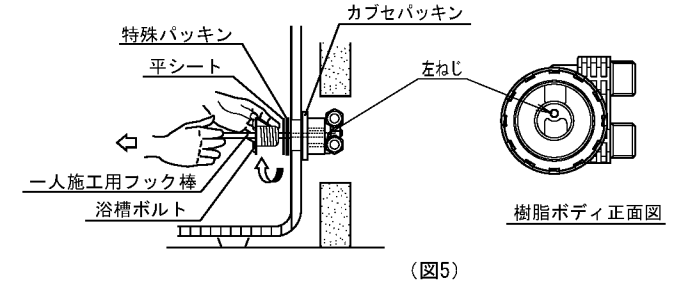
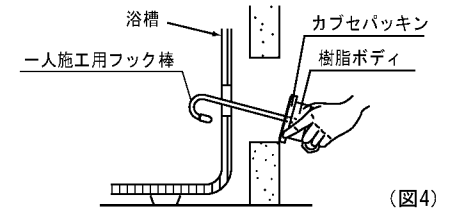

③漏れ検査

専用の漏れ検査治具を使用して、追焚配管の漏れ検査を必ず行ってください。検査は水圧200kpa(約2.0kgf/cm²)・30分です。(取付方法・検査方法については漏れ検査治具説明書をご覧ください。)

④フィルターガイド・フィルターセットの取り付け

- 1) フィルターガイド上部の△マークを、(図7)のA部に合わせてはめ込んでください。
- 2) フィルターガイドを右に回して取り付けしてください。(図8)
- 3) 固定ピンを押し込んでください。※フィルターガイドをいっぱいまで回さないと固定ピンが押し込めません。固定ピンの頭が飛び出しているとフィルターセットの取り付けができません。(図9) ※上記以外の位置で取り付けると、ふろの沸き上がり温度が上下均一になりません。
- 4) フィルターセットの△マーク位置をフィルターガイド上部の△マークに合わせてはめ込んでから、右に止まるまで回してください。(図10)

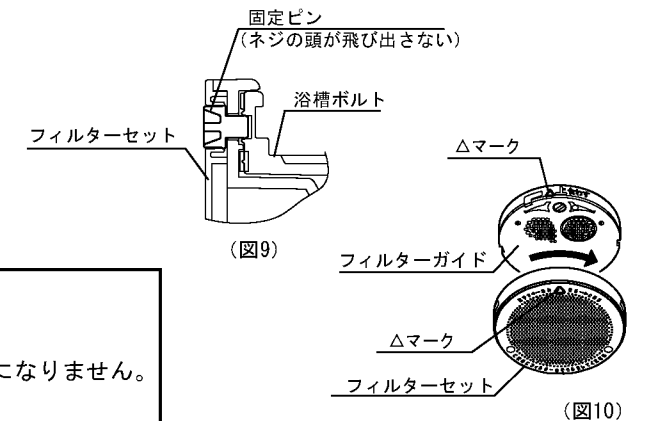
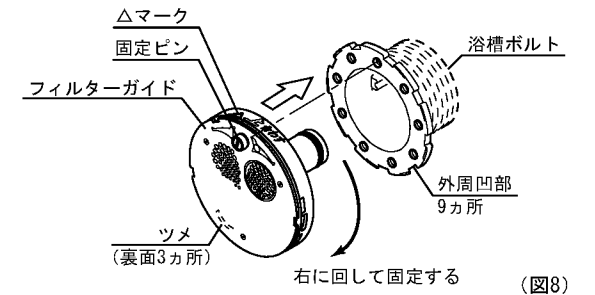

⚠ フィルターセットをこまめに掃除してください。

- ・フィルターセットをはずし、歯ブラシなどで洗ってください。
- ・フィルターセットが詰まると、お風呂の温度が設定した温度になりません。
- ・掃除後は元どおりに取り付けしてください。

●配管の取り付け

G1/2ねじ接続タイプの循環金具と配管の接続は、必ずパッキン(現地調達)を使用してください。パッキンを使用しないと漏水の原因となります。

⚠ 配管完了時に各部分のゆるみが無いか再度確認してください。(特に銅配管をR曲げた場合)

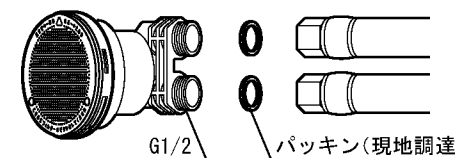

⚠ G1/2ねじ締付トルク: 20N・m(約200kgf・cm) 以下

●この循環金具は、行き・戻りの指定はありません。(無極性)