

# HITACHI 家庭用ヒートポンプ給湯機

## 別売 HEMS接続用アダプター (BH-HEMS-W) 取付説明書



- 取付工事は、お買い上げの販売店または専門業者に依頼し、本書に従って確実に行う。取付に不備があると、感電・火災などの原因になります。
- アダプターの破損の原因となるため、次のような場所には設置しない。  
屋外や周囲温度が0℃以下となる場所  
水のかかる場所や、湯気、蒸気のかかるような高温（結露が発生）な場所  
直射日光のあたる場所や高温になる場所  
強い磁界が発生するところ。  
静電気が発生するところ。
- 静電気を帯びたままで作業しない。  
静電気によりアダプターが破損する可能性があります。

### ●同梱品

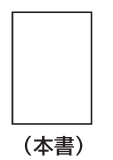
HEMS接続用アダプター	取付説明書
	
1個	1個

### ●現地調達品 [※必須品]

- ・埋込用スイッチボックス（深さ36mm以上、2個用、セパレーターなし）  
適合品
  - ・未来工業製 SBW : 台付スライドボックス 標準品 2個用
  - ・日動電工製 SM36B2 : 配ボックス 台付型 [Bシリーズ] 2個用  
(セパレーターを外す必要があります。)
  - ・パナソニック製 DM8020K : 住宅用スイッチボックス 標準型 2個用
- ・LANケーブル (カテゴリ5)

### ●HEMS接続用アダプター仕様

ECHONET Liteインターフェイス	Ethernet (10BASE-T/100BASE-TX)
IPアドレス設定方式	DHCP/固定IPから選択
消費電力	最大1.1W
設置場所	屋内

### ●外形寸法図

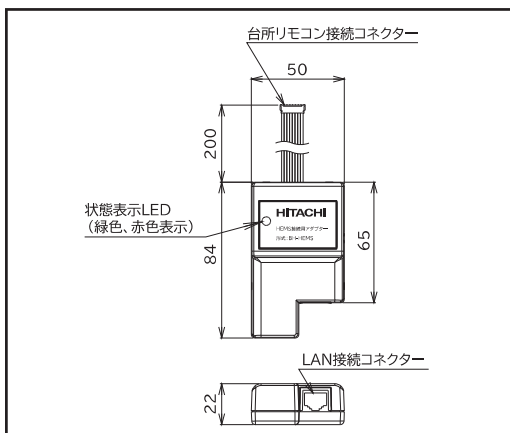

### ●施工方法

- 手順①「LANケーブル」を「埋込用スイッチボックス」を通して、「HEMS接続用アダプター」の「LAN接続コネクタ」に接続します。
- 手順②「HEMS接続用アダプター」を「埋込用スイッチボックス」に入れ、「リモコン取付板」を「埋込用スイッチボックス」に「ねじ」で取付けます。  
この時、「台所リモコン接続コネクタ」は「リモコン取付板」の外に出してください。
- 手順③「台所用リモコン」背面の「HEMS接続用アダプター」接続部のプラスチックをラジオペンチ等で折り、「台所用リモコン接続コネクタ」を「台所用リモコン」に接続します。  
※注意:「台所用リモコン」のプラスチックを折る時は、リモコンの基板等を傷付けない様にし、また破片が「台所用リモコン」の中に入らない様にしてください。
- 手順④「台所用リモコン」を「リモコン取付板」に取付けます。

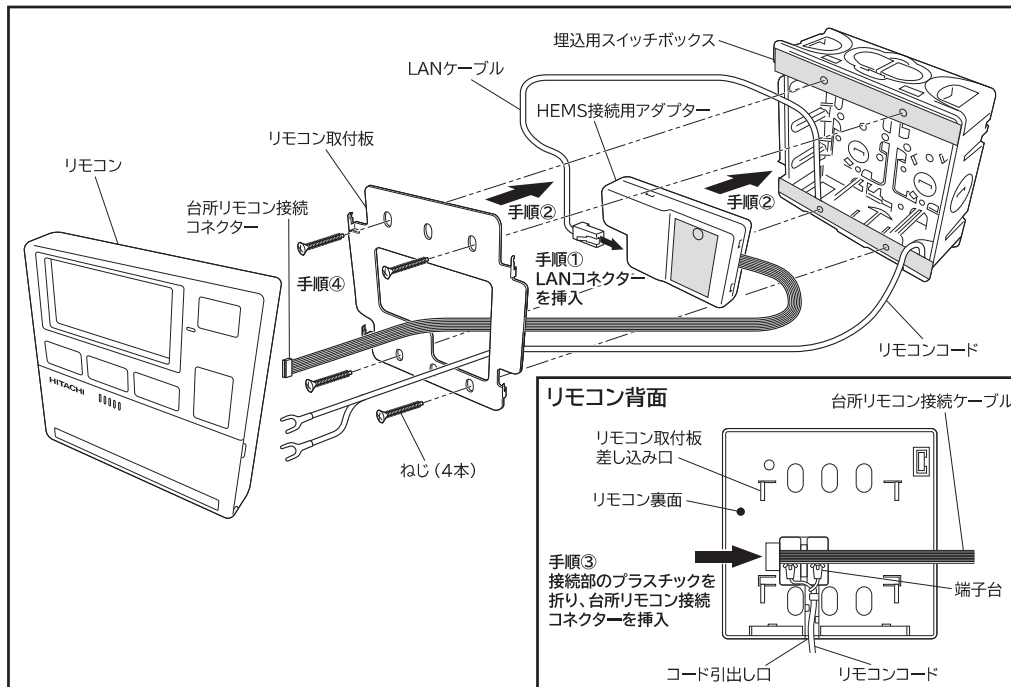

### ●HEMS接続用アダプター状態 [次頁の「HEMS接続設定」を「有効」、「HEMS設定」を「入」にしないと、正常に接続していても緑色LEDが点滅、点灯しません]

台所用リモコン HEMS通信状態画面	状態	HEMS接続用アダプター	
		緑色LED	赤色LED
確認中、または、起動中	電源投入から通信可能に遷移するまでの状態	点滅 (長周期)	—
通信不可 IPアドレス (IPモード)	ネットワーク初期化動作状態、または、ネットワーク通信不可状態 (LANケーブル抜けなど)	—	点滅 (短周期)
通信可能 IPアドレス (IPモード)	動作中状態 (正常) (ECHONET Lite通信可能)	点灯	消灯
停止中	停止中状態 (障害発生)	—	点灯

※点滅 (長周期) : 2秒点灯, 0.5秒消灯 点滅 (短周期) : 0.5秒点灯, 0.5秒消灯

## ●HEMS接続用アダプターの設定



アダプターの取付完了後、以下の手順でアダプターの設定を行います。  
 なお、アダプターの設定は給湯機の試運転を実施した後で行ってください。  
 試運転が未実施の場合は、工事説明書に基づいて試運転を実施してください。  
 設定は、左図のボタンを使います。

### 1 HEMS接続用アダプターの接続設定方法

手順①

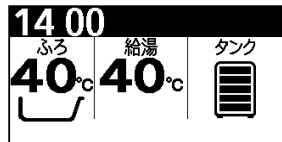

台所リモコンの標準画面で[メニュー]ボタンを押してメニュー画面に入ります。

手順②

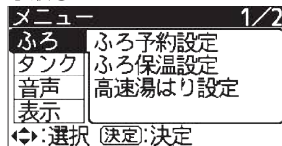

メニュー画面で[◀]ボタンを5秒間押し続けてメンテナンスメニュー画面に入ります。

手順③

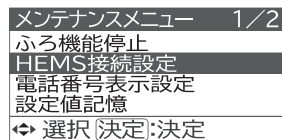

メンテナンスメニュー画面で[▼]ボタンを押して、[HEMS接続設定]を選択して[決定]ボタンを押します。

手順④

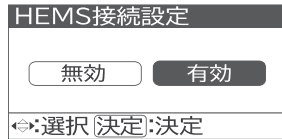

HEMS設定画面で[▶]ボタンを押して、[有効]を選択して[決定]ボタンを押します。

手順⑤

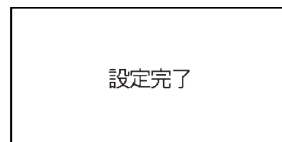

設定完了画面が3秒間表示され、設定完了です。  
 自動でメンテナンスメニュー画面に戻ります。

手順⑥

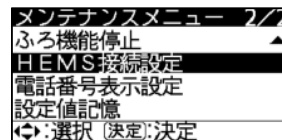

メンテナンスメニュー画面で[メニュー]ボタンを押して標準画面に戻ります。

### 2 HEMS接続用アダプターの通信設定確認方法

手順①

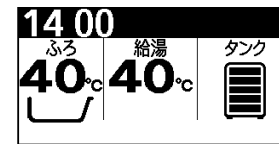

標準画面で[メニュー]ボタンを押してメニュー画面に入ります。

手順②

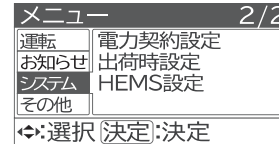

メニュー画面で[▼]ボタンを押して、[システム]を選択して[決定]ボタンを押します。

手順③

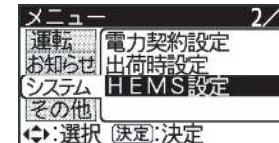

メニュー画面[リモコン]で[▼]ボタンを押して[ネットワーク設定]を選択して[決定]ボタンを押します。

手順④

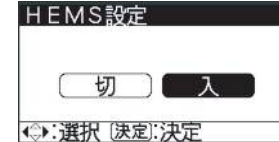

ネットワーク設定画面で[▶]ボタンを押して、[HEMS]を選択して[決定]ボタンを押します。

手順⑤



設定完了画面が3秒間表示され、設定完了です。  
 自動でHEMS通信状態画面が表示されます。

手順⑥



HEMS通信状態画面で[通信可能]が表示されていることを確認した後、[決定]ボタンを押して標準画面に戻ります。(表示されるまでに時間がかかる場合があります)

※表示されているIPアドレスは例です。

### 3 HEMSへの機器登録方法

HEMSの手順書等を参照してください。

※HEMSを使用しない時は[2]-④で[切]に設定してください。  
 再度使用する場合は[2]-④で[入]に設定してください。