

## 取扱説明書

### 家庭用バイオ式電気生ごみ処理機

# BGD-150 形

# BGD-150K形

# BGD-150D形

軒下設置型・屋外用

北海道全域対象

軒下設置型・屋外用

ダクト排気型・屋内用

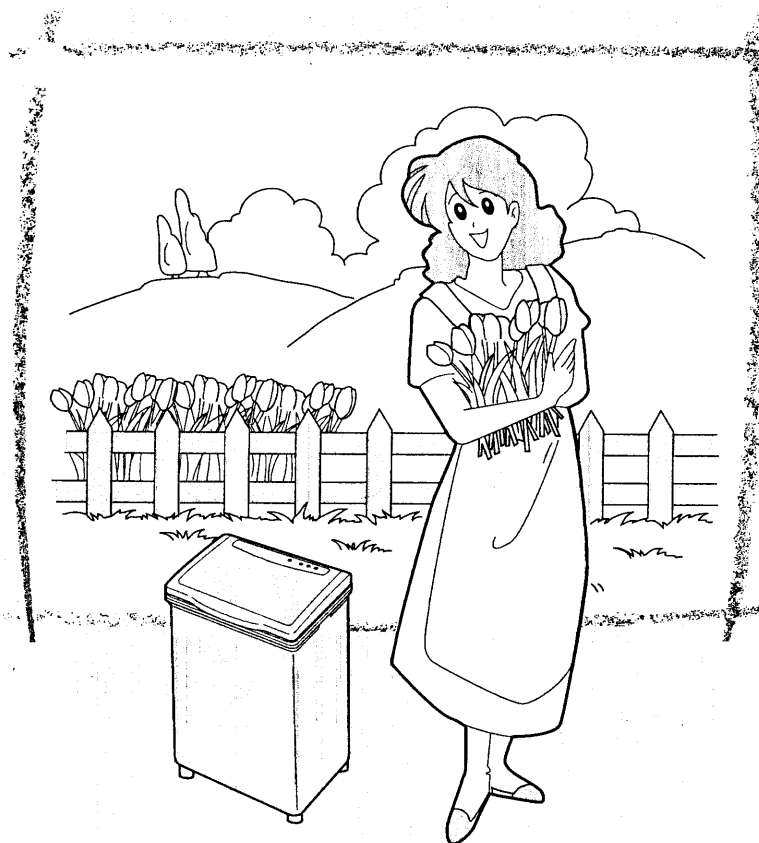

安全上のご注意	2	ご使用の前に
各部のなまえ	5	
据え付けのしかた	6	
ご使用前の準備	7	
使用上のご注意	8	

投入できるもの・投入できないもの	9	使いかた
使いかた	10	
基材のリフレッシュ(基材の部分交換)	11	
基材のお手入れ	12	
その他 お知らせ	13	
取り出した古い基材を有機肥料として利用する方法	14	

お手入れ	15	お手入れ・アフターサービス
故障かなと思ったら	16	
保証とアフターサービス	17	
別売り部品	18	
仕様	18	

#### お客様メモ

後日のために記入しておいてください。  
サービスを依頼されるとき、お役に立ちます。

購入店名 \_\_\_\_\_ 電話 ( ) \_\_\_\_\_

ご購入年月日 平成 \_\_\_\_\_ 年 \_\_\_\_\_ 月 \_\_\_\_\_ 日

このたびは家庭用バイオ式電気生ごみ処理機をお買い上げいただき、まことにありがとうございました。

この取扱説明書をよくお読みになり、正しくご使用ください。  
特に「安全上のご注意」は必ずお読みください。

お読みになったあとは、保証書・ご相談窓口一覧表とともに大切に保存してください。

株式会社 日立空調システム

〒101-0041 東京都千代田区神田須田町1-23-2  
電話 (03)3255-7271



株式会社 日立製作所

〒105-8430 東京都港区西新橋2-15-12  
電話 (03)3502-2111





# 安全上のご注意

- ご使用前に、この「安全上のご注意」をよくお読みのうえ、正しくお使いください。
- ここに示した注意事項は、製品を安全に正しくお使いいただき、あなたや他の人への危害や損害を未然に防止するためのものです。また注意事項は、危害や損害の大きさと切迫の程度を明示するために、誤った取り扱いをすると生じることが想定される内容を「警告」、「注意」の2つに区分しています。いずれも安全に関する重要な内容ですので、必ず守ってください。





 <b>警告</b>	この表示を無視して、誤った取り扱いをすると、人が死亡または重傷を負う可能性が想定される内容を示しています。
 <b>注意</b>	この表示を無視して、誤った取り扱いをすると、人が傷害を負う可能性が想定される内容および物的損害のみの発生が想定される内容を示しています。

●お読みになったあとは、お使いになる方がいつでも見られるところに必ず保管してください。

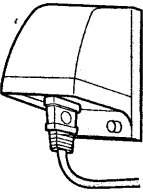

## 絵表示の例

	△記号は警告・注意を促す内容があることを告げるものです。図の中に具体的な注意内容(左図の場合は感電注意)が描かれています。
	⊘記号は禁止の行為であることを告げるものです。図の中や近傍に具体的な禁止内容(左図の場合は分解や修理・改造の禁止)が描かれています。
	●記号は行為を強制したり指示する内容を告げるものです。図の中に具体的な指示内容(左図の場合は電源プラグをコンセントから抜く)が描かれています。

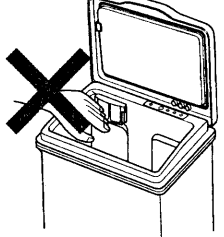
**警告**

 <p><b>修理技術者以外の方は、絶対に分解したり修理・改造を行わない</b></p> <p>●発火したり、異常動作してけがをすることがあります。</p>	 <p><b>交流100Vの防雨形コンセントを使う</b></p>  <p>●コンセントに雨水がかかると漏電の原因になります。</p>
 <p><b>ふたを開けても、かくはん棒が回転を続ける場合は、直ちに使用を中止する</b></p>  <p>●修理を依頼してください。けがの原因になります。</p>	

**警告**

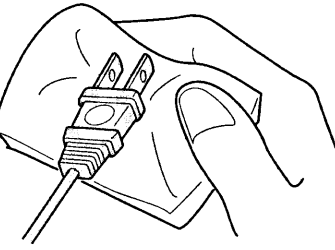
 <p><b>ふたを開けたとき、本体の上部に磁石を近づけない</b></p> <p>●内部のふたスイッチが働き、かくはん棒が回転を始め、けがをする恐れがあります。</p> 	 <p><b>処理槽の中に手を入れるときは、必ず電源プラグをコンセントから抜く</b></p> <p>また、ぬれた手で抜き差ししない</p>  <p>●感電やけがをすることがあります。</p>
 <p><b>雨水がたまり水浸しになるような場所には据え付けない</b></p>  <p>●感電や漏電による火災の恐れがあります。</p>	 <p><b>据え付けは、水平で安定したところに据え付ける</b></p>  <p>●転倒によりけがをすることがあります。</p>
 <p><b>本体各部に直接水をかけない</b></p> <p>また、処理槽の内部は絶対に水洗いしない</p>  <p>●漏電・感電の原因になります。</p>	 <p><b>処理槽には、灯油、ガソリン、ベンジン、シンナー、アルコールなどやそれらが付着したごみを絶対に入れたり近づけたりしない</b></p>  <p>●爆発や火災の恐れがあります。</p>
 <p><b>幼児に処理槽の中をのぞかせない</b></p> <p>また、生ごみ処理機の近くに台を置かない</p>  <p>●落ちてけがをすることがあります。</p>	 <p><b>電源プラグは、刃および刃の取り付け面にほこりが付着している場合はよくふく</b></p>  <p>●火災の原因になります。</p>

使用前の

# 安全上のご注意(続き)

## 注意

❗ 電源プラグを抜くときは、電源コードを持たずに必ず先端の電源プラグを持って引き抜く

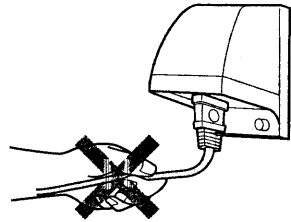

●感電やショートして発火することがあります。

⊘ 電源コードや電源プラグが傷んだり、コンセントの差し込みがゆるいときは使用しない

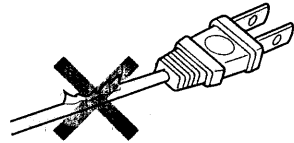

●感電・ショート・発火の原因になります。

⊘ 電源コードを傷つけたり、破損したり、無理に曲げたり、ひっぱったり、ねじったり、たばねたりしない  
また、重いものを載せたり、挟み込んだり、加工したりしない

●電源コードが破損し、火災・感電の原因になります。

⊘ 交流100V以外では使用しない

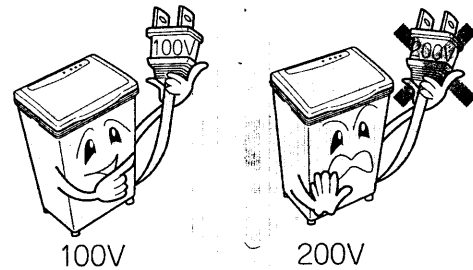

●火災・感電の原因になります。

⊘ 長期間ご使用にならないときは、必ず電源プラグをコンセントから抜く

●絶縁劣化による感電や漏電火災の原因になります。

⊘ 大きいものや硬いものなどは、小さくして投入する

●かくはん運転異常の原因になります。

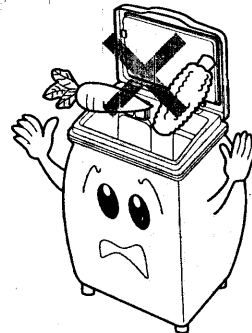

⊘ 生ごみ処理機の上へのぼったり、重いものを載せたりしない

●変形・破損・転倒によりけがをする恐れがあります。

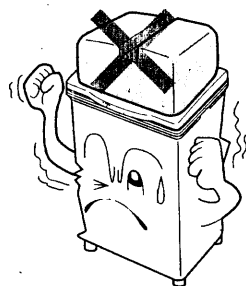

❗ 基材のリフレッシュ等で基材に触ったときは必ず手を洗ってください

●生ごみを投入後の基材は土や堆肥と同じです。衛生上好ましくありません。

# 各部のなまえ

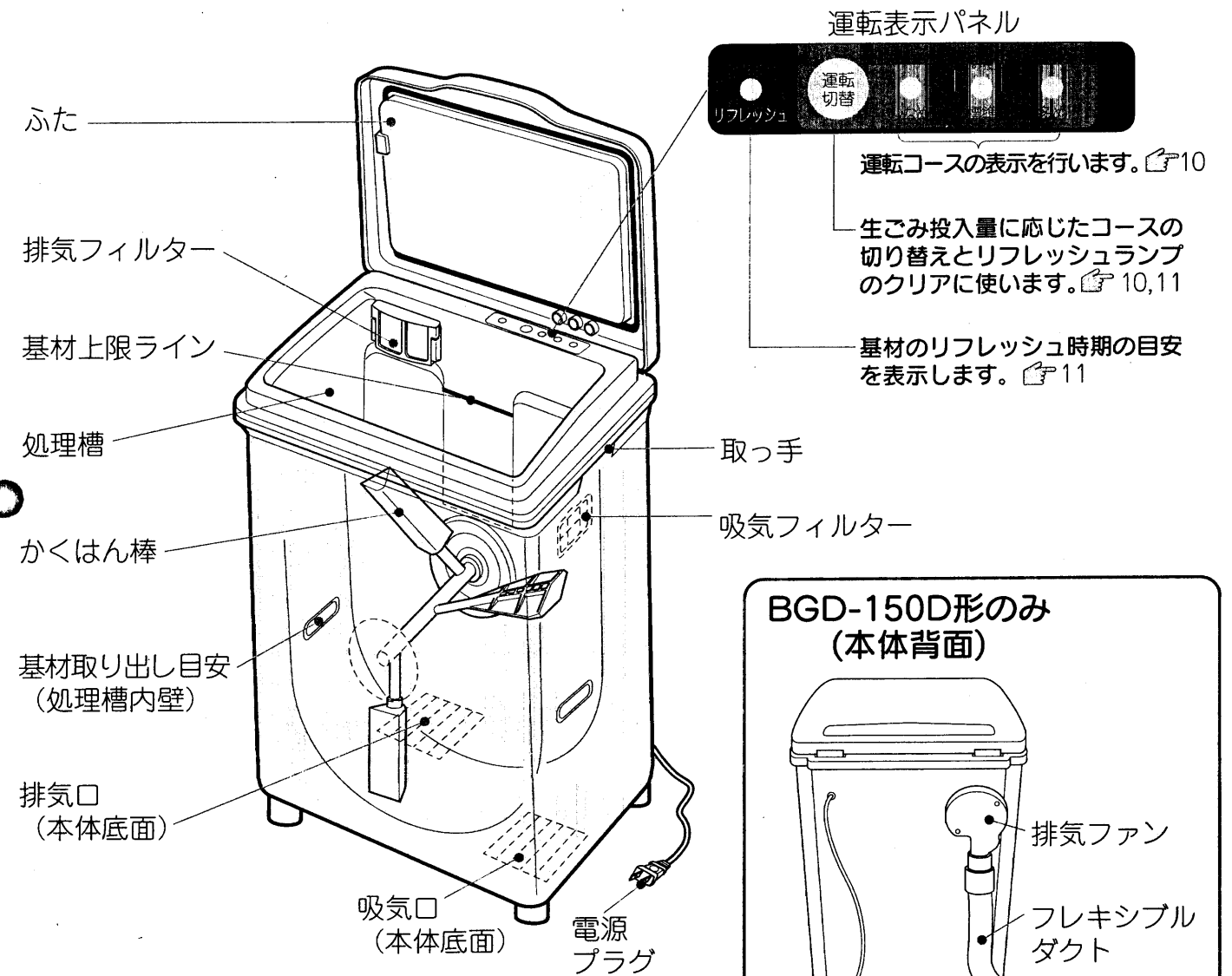

運転表示パネル

運転コースの表示を行います。☞P10

生ごみ投入量に応じたコースの切り替えとリフレッシュランプのクリアに使用します。☞P10,11

基材のリフレッシュ時期の目安を表示します。☞P11

BGD-150D形のみ  
(本体背面)

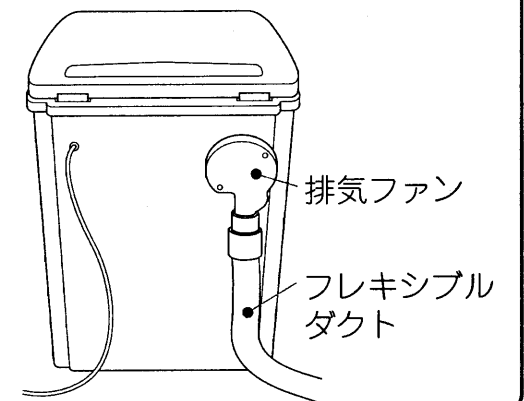

## 付属品

●初回投入用バイオ菌入り基材  
1袋(約16L)  
処理槽内に収納してあります。

### 注意

●製品の輸送中に、袋がやぶれて基材がもれる場合がありますが支障ありません。そのままP7の「ご使用前の準備」にかかってください。



●スコップ1個  
処理槽内に収納してあります。

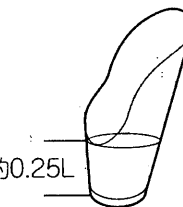

計量カップを兼ねています。約0.25L

## 運転内容

- 電源プラグをコンセントに差し込むと、「標準」ランプが点灯し通電状態となります。
- 通電状態で、ふたを閉めると、4分間のかくはん運転をおこないます。以後、このかくはん運転は自動的に30分ごとに4分間繰り返します。
- ふたを閉めた状態で電源プラグをコンセントに差し込むと、ブザーが鳴り、運転表示パネルのランプがすべて点灯しますが、異常ではありません。約15秒後に「標準」ランプが点灯し、かくはん運転を開始します。
- かくはん運転中にふたを開けると、かくはん運転が休止します。
- 外気温に応じて、保温ヒータが自動運転しバイオ処理を助けます。

使用前の準備

# 据え付けのしかた

## BGD-150・BGD-150K形の場合

据え付け場所（室内には据え付けないでください）

■風通しのよい屋外に設置してください。

**ご注意**

- 室内やシャッターの付いた車庫、物置の中など閉ざされた場所に設置しますとにおいがこもります。
- 屋外でも袋小路や、壁や塀で囲まれたコーナーなど風通しの悪い場所に据え付けますとにおいがこもります。

■ベランダに据え付ける場合は、壁側にしてください。

- 落下、転倒を防ぐためです。

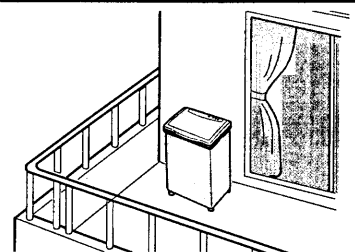
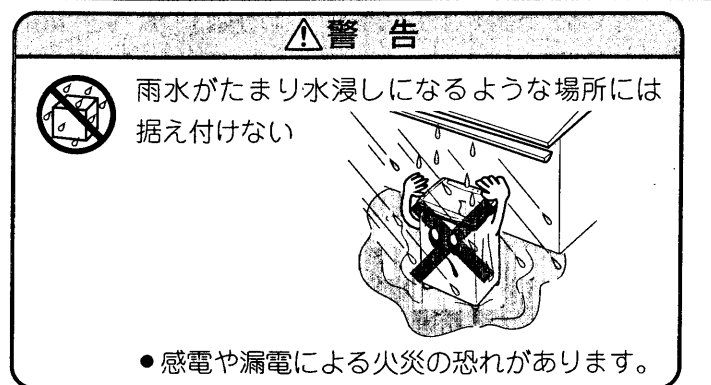

### 据え付け方法

■安定したところに水平に据え付けてください。

■土や芝生の上に置く場合は、板やブロックなどを敷いてください。

■台風の時など強い風が吹きつける場所に据え付ける場合や、倒れる恐れがある場合は、鎖（2ヶ）で本体を壁に固定してください。（別売部品）

**ご注意**

- 強風ときは、ふたが開かないようにテープなどで止めてください。
- ポリ袋や段ボール箱などで本体をカバーしないでください。換気が阻害されてにおいや、基材交換を早める原因になります。

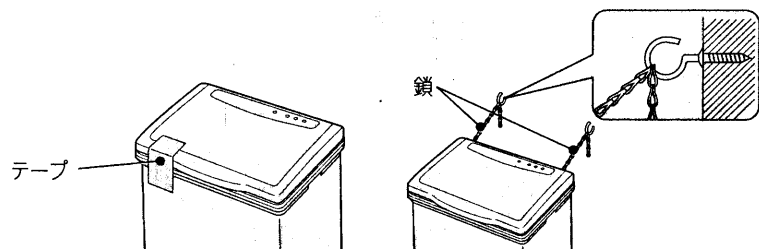
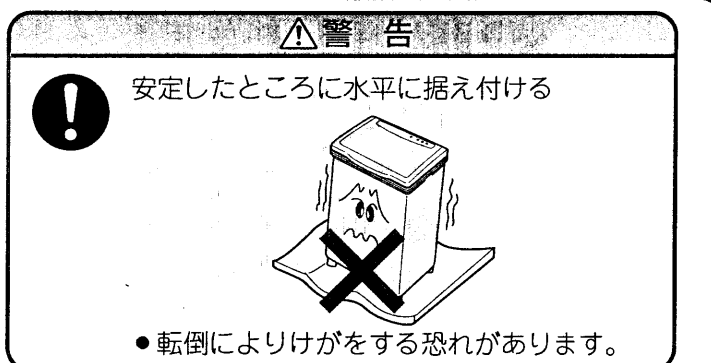

## BGD-150D形の場合

においや湿気のもととなる排気を、内蔵した排気ファンとフレキシブルダクトで、屋外へ排出することにより、屋内据え付けを可能にした製品です。

BGD-150D形に同梱の据付説明書に従って正しく据え付けてください。

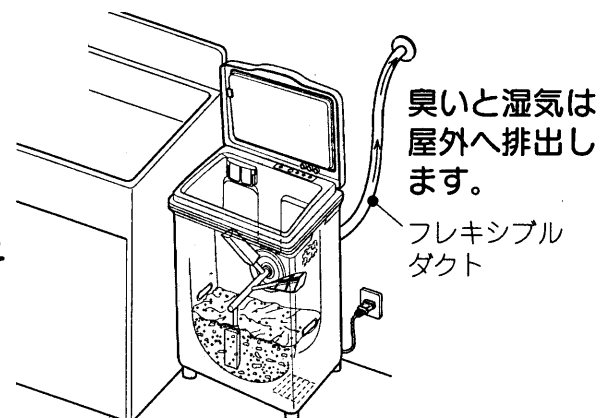

臭いと湿気は屋外へ排出します。  
フレキシブルダクト

# ご使用前の準備

## 1 ふたを開け 基材を入れる

- ① 処理槽内に収納されている基材の入ったポリ袋(約16L入り)を取り出します。
- ② ポリ袋を開封し、中の基材を処理槽の中に全部入れます。

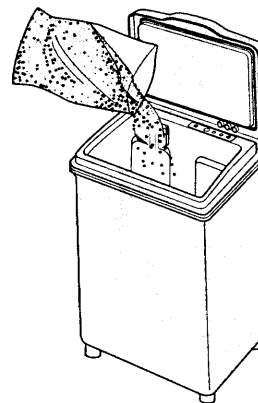

**ご注意**

- 排気、吸気フィルターに振りかからないように入れてください。

## 2 水を約0.8L 入れる

- ① 付属のスcoopで水をくみ、3杯入れます。適当な湿気を与えるためです。

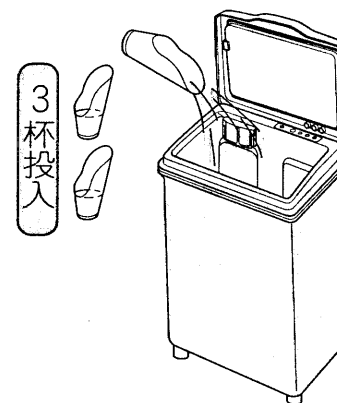

3杯投入

## 3 プラグを差し込み ふたを閉める

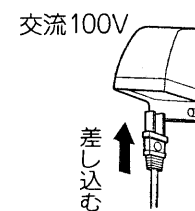

- 通電状態であることを示す「標準」ランプが点灯します。

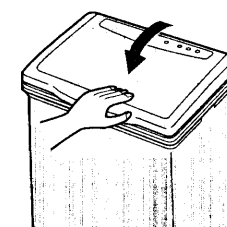

- ふたを閉めると自動的にかいはん運転がはじまります。

**ご注意**

- バイオ処理維持のため、電源プラグはコンセントに差し込んだままで常に運転しておいてください。旅行などでご使用にならない場合も、そのまま電源を入れたままで結構です。留守対応機能が働き、自動的に最小限の維持運転に切りかわります。

### ■基材について

乾燥したおがくずをベースに活性炭などを加えて加工したもので、微生物の育成に必要な「水分」「空気」「温度」などを適切に保つ微生物の住家です。また、バイオ処理で生じるにおいの元になるガス成分を吸着します。

■出荷時に、基材の中に生ごみを分解するバイオ菌を予め混ぜてありますので、使用開始から分解処理がおこなわれます。

開封時に、黒い粒がよく混ざり合わず片寄っている場合がありますが、異常ではありません。そのままお使いください。

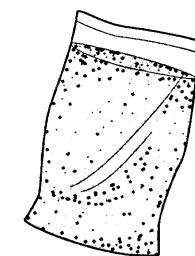

# 使用上のご注意

## 1 分別して入れる

■投入できるものと、投入できないものがありますので、あらかじめ必ず分別してください。

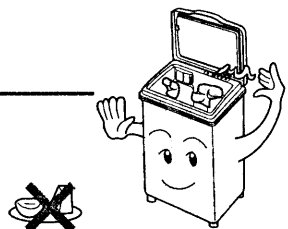

## 2 硬くて大きいものや長いものは小さくする

■ごぼう、とうもろこしのしんなど硬くて大きいものや、とうもろこしの皮、たけのこの皮、長ねぎの白根など丈夫な繊維質の長いものは5cm以下に小さくしてください。

●かくはん棒の回転を妨げてかくはん異常の原因になります。

■おにぎりのようなだんご状のものは、ほぐして入れてください。

●においが強くなる原因になります。

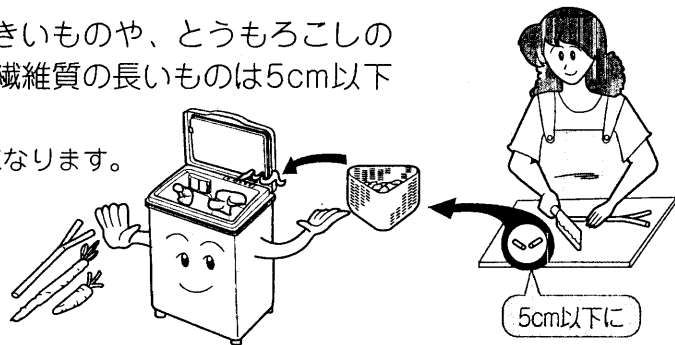

## 3 水切りをおこなう

■生ごみを投入するときは、水切りをしてください。

●基材の水分が多くなると、微生物が住みにくくなるので、においが強くなる原因になります。  
また、基材が固まりやすく基材交換時期を早める原因になります。

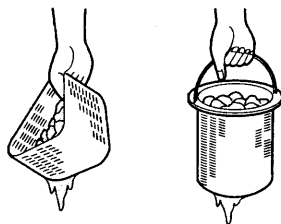

## 4 入れ過ぎない〔1日最大1.5kg(約3.0L)〕

■1日に投入できる生ごみの量は、1.5kg以下です。

●生ごみ用三角コーナーに約1杯半分を目安にしてください。  
●毎日連続して1.5kgを超えて投入すると処理が遅くなり、においが強くなる原因になります。  
●1日に1.5kg以内であれば、2~3回に分けて投入してもかまいません。

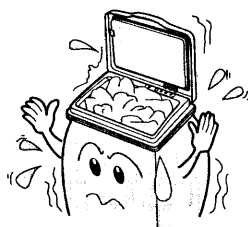

## 5 基材のリフレッシュ(基材の部分交換)はお早めに

■基材は約3ヵ月~5ヵ月使用すると土状に変化し水分調整、空気補給、ガス吸着などの働きが低下して微生物が住みにくくなりますので、基材のリフレッシュ(基材の部分交換)をしてください。P11

基材のリフレッシュ時期は、環境条件や生ごみの種類・量により異なりますが、標準的な生ごみを処理した場合1日1.5kgの処理で2~3ヵ月、1日0.5kgの処理で8~10ヵ月ほどが目安です。

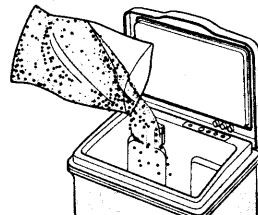

# 投入できるもの・投入できないもの

## 投入できるもの

●野菜類



●魚の皮や骨



●鶏の骨・卵やカニ・えびの殻



●ごはん・めん類



●肉類



●茶がら



●果物やとうもろこしの皮やしん



■ミカン類の皮、豆類の皮などは分解しにくいので処理時間が長くなります。

●その他、一般的に人間が食べられるもの

■牛乳、ジュース、しょうゆ、ドレッシング、味噌汁などは少量ならかまいません。

### 注意

鶏の骨、卵やカニ・えびの殻など硬い殻などは分解しないため連続して大量に入れますと、処理槽を傷つける場合がありますのでご注意ください。

## 投入できないもの

食品以外のもの(人間が食べられないもの)

●貝殻 ●牛や豚などの大きな骨 ●桃・梅干しなどの硬い種子

食品以外のもの(人間が食べられないもの)

●紙類 ……ティーバッグ、紙コップなど  
●プラスチック類 ……プラスチック・発泡スチロールの容器、びんの栓、スプーン、フォーク、ひも、ポリ袋、輪ゴムなど  
●金属類 ……ナイフ、フォーク、スプーン、缶、缶のプルリング、びんの栓、アルミホイール、金属たわし、乾電池など  
●繊維類 ……髪の毛、化学繊維、ふきんなど  
●木片類 ……折箱、割りばし、つまようじ、串など  
●陶器類 ……陶器、磁器、ガラス、石類など

生物の生育を妨げるもの

●薬品類 ……洗剤、漂白剤、石けん、歯磨き粉、化粧品、整髪料、シャンプー、リンス、化学製品、医薬品など  
●たばこ ……たばこ、たばこの灰  
●液体のもの ……ガソリン、灯油、ベンジンなど

## 投入に注意するもの

●においの強いもの(魚のアラなど)は、一度に多く入れないでください。  
魚のアラは、1日300g以下が目安です。

# 使いかた

## 1 ふたを開ける

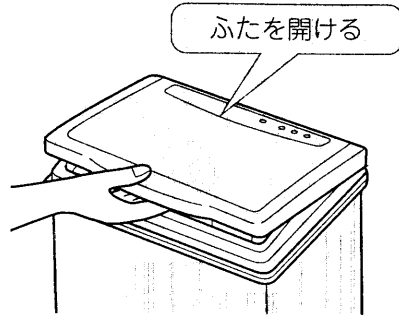

- 注意**
- ふたを開けるとき、無理な力を加えると外れるようになっていいます。外れたときは、もと通りにセットしてください。👉13
  - 虫を駆除する場合は、ピレスロイド系のスプレー式殺虫剤をご使用ください。

## 2 生ごみを投入する

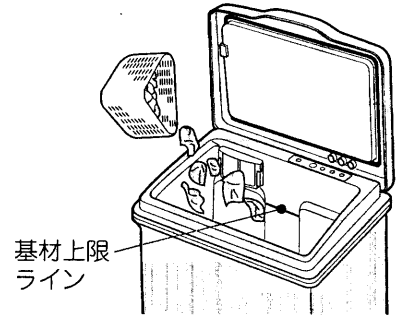

- 注意**
- 基材が基材上限ライン付近まで増えてきた場合は、スコップで取り出して基材量の調節をしてください。👉12
  - 基材がパサパサに乾燥してきた場合は、水分を与え「少なめ」コースに切り替えてください。👉12

## 3 ふたを閉めて運転する



- 注意**
- ふたが確実に閉まっていないと運転をおこなえません。
  - 生ごみが処理槽の内壁にこすれたり、ぶつかったりして「ギュー」または「ゴトン」という音がでることがありますが、異常ではありません。

- 注意**
- 使いはじめて1週間前後、においが強くなる場合がありますが、そのままご使用ください。基材の発酵臭ですので次第におさまります。
  - 使用中は運転表示パネルの「リフレッシュ」ランプが点灯したり、点滅していないかをチェックし、基材の交換時期かどうかを確認してください。

### ■運転コースの使いかた

「生ごみの投入量」と「基材の状態」に合わせて運転コースの選択を行い、基材を常に最良の状態に保つようしてください。

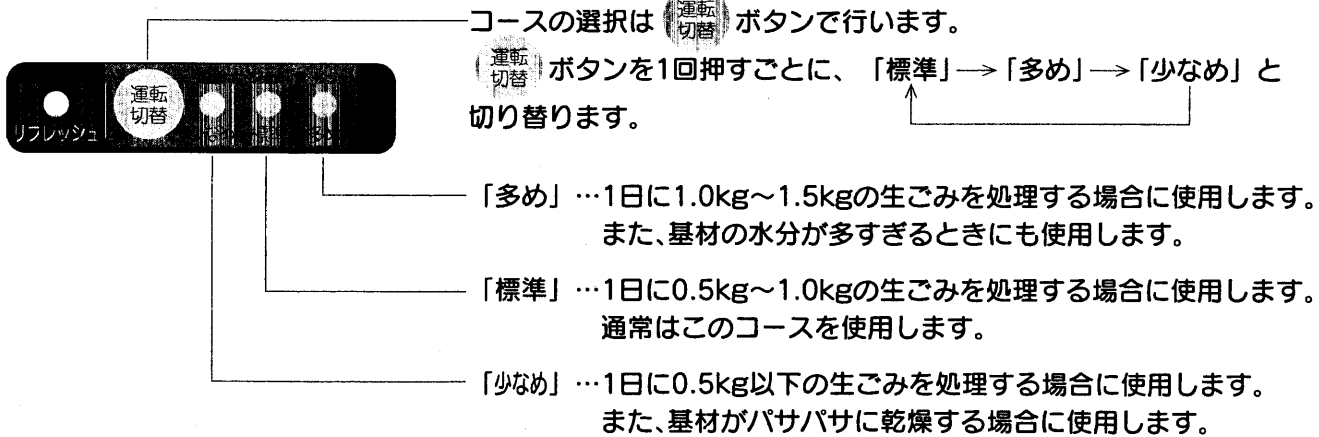

- 注意** 運転コースと大きく違う量の生ごみを投入したり、基材の状態に合わないコースを選択しますと、基材がパサパサに乾燥したり、基材の水分が多くなったり、基材の状態が悪化する恐れがあります。生ごみ投入量と基材の状態に応じた運転コースを選択し、お使いください。

# 基材リフレッシュ(基材の部分交換)

## 4 電源プラグをコンセントから抜く

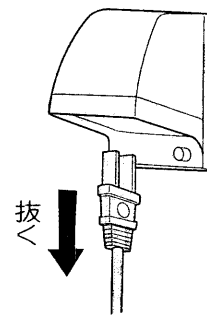

- 注意**
- 基材を取り出すときにかくはん棒がじゃまになるときは、電源プラグをコンセントから抜く前に、ふたを開閉しながら位置をずらしてください。

- 注意**
- 基材のリフレッシュをおこなってから数日過ぎても基材の状態がよくなるたときは、もう一度リフレッシュをおこなってください。それでも基材の状態がよならないときは、基材全体を交換してください。👉12

## 5 処理槽から古い基材を取り出す



- 注意**
- 付属のスコップを使って「基材取り出し目安」まで基材を取り出す
  - 約8L残る
  - けが防止のため、手袋をご使用ください。
  - 基材に触れたあとは、必ず手を洗ってください。

## 6 新しい基材を追加し、ボタンを押す

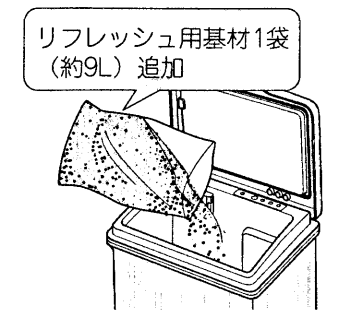

- 注意**
- リフレッシュ用基材1袋(約9L)を追加
  - リフレッシュ用基材1袋(約9L)を投入し、電源プラグをコンセントに差し込んだ後、「運転切替」ボタンを3秒以上押してください。(ピッピッピッピーとブザーが鳴り、リフレッシュランプが消えます。)



- 警告**
- 処理槽の中に手を入れるときは必ず電源プラグを抜く
  - 感電やけがをすることがあります。

### ■「リフレッシュ」ランプの使いかた

リフレッシュランプは、基材のリフレッシュ時期の目安をお知らせするランプです。リフレッシュの時期の目安として活用してください。

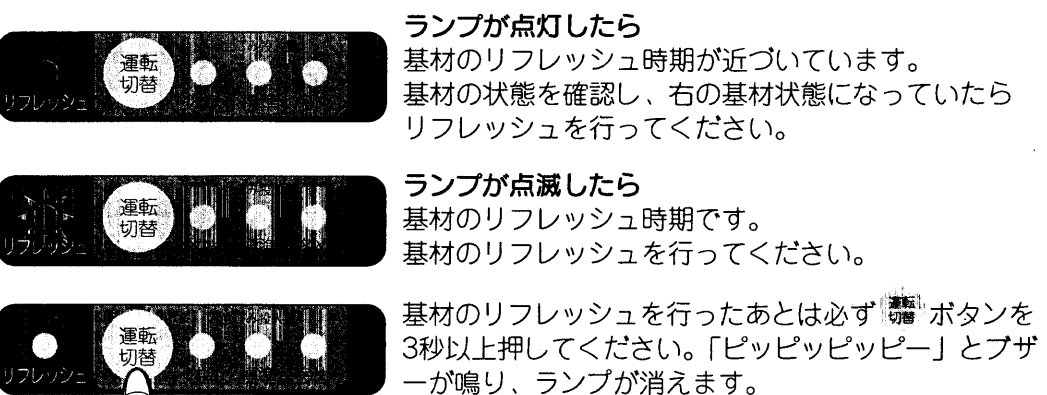

- 注意** リフレッシュランプは、あくまで、基材のリフレッシュ時期の目安をお知らせするものです。リフレッシュが必要かどうかは基材状態をチェックして判断してください。

#### 基材の状態

- 粒状の固まりができる。
- 未処理の生ごみが目立つ。
- 粘り気が多くなる。
- においが強くなる。

# 基材のお手入れ

## ■基材量の調節

バイオ処理の過程で、基材の容積が増える場合があります。基材上限ラインを越えないようにスコップで取り出してください。



## ■基材の水分調節

毎日の投入量が極端に少ない場合や、数日間生ごみの投入をおこなわなかった場合、排気フィルターが目詰まりするくらいに基材がパサパサに乾燥する場合があります。このときは、水をスコップで1~2杯均一に入れて水分を与え、「少なめ」コースに切り替えてください。👉10

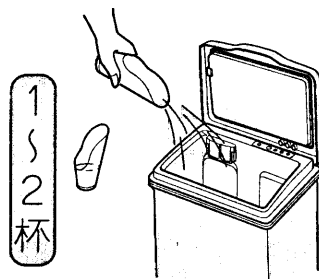

## ■使用中の基材の変化とリフレッシュの必要性

基材は使用時間とともに、土状に変化し水分調整、空気補給、ガス吸着などの働きが低下して微生物が住みにくくなります。このため環境条件や生ごみの種類・量によって時期は異なりますが、右記のような状態に変化します。

- 基材のリフレッシュ時期は、環境条件や生ごみの種類、量によって異なりますが、一応の目安として標準的な生ごみを処理した場合1日1.5kgの処理で約2~3ヶ月、1日0.5kgの処理で約8~10ヶ月です。

### 基材の状態変化

1. 粒状の固まりができる。
2. 未処理の生ごみが目立つ。
3. 粘り気が多くなる。
4. においが強くなる。

## ■古い基材の取り出し作業について

基材が固まっている場合は、スコップや棒状の用具などを利用し、取り出してください。作業はケガ防止のため手袋をご使用ください。また、基材は土や堆肥と同じですので、衛生上必ず手を洗ってください。

## ■基材の全量交換法

基材交換が遅れて、著しく悪い状態になってしまうと、基材のリフレッシュでは復旧できなくなってしまいます。このときは古い基材を全部取り出し、別売り基材2袋（約9L入り袋2個）を投入して、P7「ご使用前の準備」と同一の作業をしてください。作業がしづらいときはふたを外して作業をすることもできます。👉13

## 取り出した基材の処置方法について

### ■有機肥料として再利用する場合

未分解の生ごみが基材に残っている状態で植物に与えますと、土壌中で植物に有害なガスの発生、植物必須成分である窒素の欠乏、植物に有害な病原菌の増殖などで、植物の発芽や生育が阻害される場合がありますので、P14を参照して、正しくご利用ください。👉14

### ■有機肥料として利用しない場合

可燃ごみとして廃棄処分してください。

# その他 お知らせ

## 留守対応機能について

- 3日以上ふたを開閉しない場合は、自動的に留守対応機能が働き、保温ヒータとかくはん運転を停止します。外気温が0℃未満のときは、6日以上となります。（そのときの運転コースのランプを点灯したまま換気ファンは回っています。）
- ふたを開閉することにより、通常の運転に戻ります。
- 再度使用する場合は、通常通り生ごみを投入してください。

## ふたの脱着のしかた

### ■ふたの外しかた

右図のようにふたの後部両脇に手をかけ、片側ずつ静かに持ち上げるとふたが外れます。

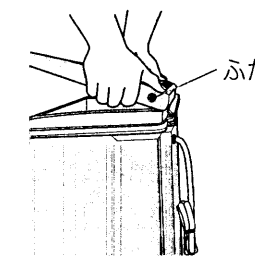

### ■外したふたのセットのしかた

処理槽の上面にふたを閉めた状態になるように置き、背面のヒンジが見えるようにしてください。そして、右図のように片側ずつ静かにパチッと音がしてヒンジがはまるまで上から押しつけます。そのあと、ふたが正常に開閉することを確認してください。

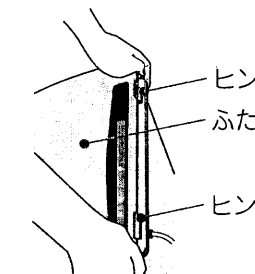

## 「多め」ランプが点滅したときは

「多め」ランプが点滅したときは、かくはん運転に異常があることを示します。同時に保護装置が働き自動的に運転を停止するようになっています。なおふたを開けるとブザーでもお知らせします。電源プラグをコンセントから抜いてから、ふたを開け、保護装置が働いた原因を取り除いてください。



調べるところ	処置のしかた
●とうもろこしのしんや皮、たけのこの皮など大きなものや繊維質のものを投入しなかったか。👉8	●取り除いてください。
●ポリ袋、ふきんなどの異物を投入しなかったか。👉9	●異物を取り除いてください。
●基材が固まっていないか。	●基材のリフレッシュ(基材の部分交換)をしてください。
●基材の交換時期ではありませんか。👉8,11	

# 取り出した古い基材を有機肥料として利用する方法

有機肥料として再利用する場合は次のようにしてください。

## 1 土と混ぜて利用する場合

取り出した古い基材と用土（黒土や赤土）を、おおよそ1：2の割合で混ぜ合わせて、乾燥を防ぐために日陰で風通しのよい場所で、雨水のかかりにくい軒下などに置いて、おおよそ20～30日のあいだ、寝かせてください。

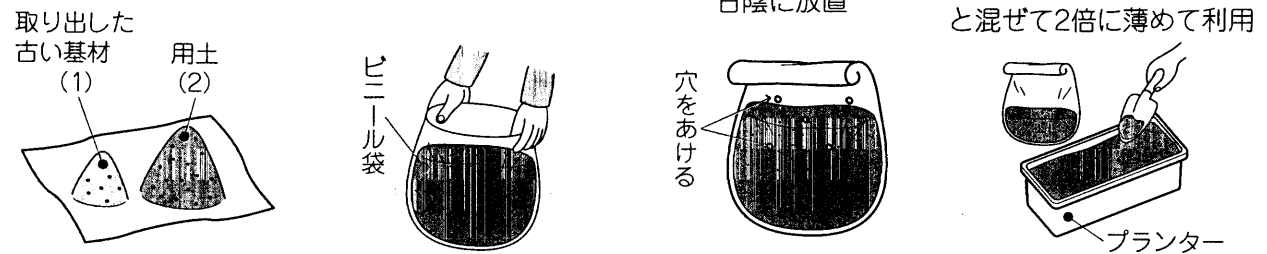

## 2 土と混ぜないで単独で利用する場合

厚めのポリ袋に入れ、空気が入り出せるように割りばしなどで数か所に小穴をあけて、乾燥を防ぐために日陰で風通しのよい場所で、雨水のかかりにくい軒下などに置いてください。約20～30日経過すると、2次発酵が進んでにおいが少なくなり、植物にやさしい有機肥料になります。

植物に与えるときは、土に対して有機肥料が重量比で10～20%の割合になるように、混ぜ合わせてご利用ください。

■大きめのポリバケツに入れ、空気が入り出せるようにふたを軽く開けた状態で、放置する方法もあります。このときも乾燥を防ぐために日陰で風通しのよい場所で、雨水のかかりにくい軒下などに置いてください。

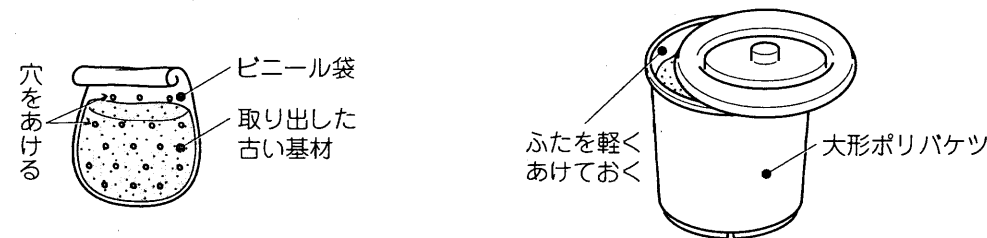

## 3 約1.5か月以上長持ちした基材を交換した場合の利用

この場合は、処理槽内で生ごみの発酵分解が進んでおりますので、放置する時間は約10日前後の短い時間で、植物に与えても問題ありません。

### ご注意

古い基材の大きい固まりは砕いてください。固まりを砕いたとき、中から野菜のブロックなど未処理の残渣がでてきたときは、生ごみ処理機に再投入して処理をしてください。

土と混ぜないで単独で保存する場合には、固まりを砕く作業は特に重要です。固まりはそのまま乾いてしまい、堆肥として利用しにくくなります。

## 4 直接庭などに埋める場合

植物の根付近を避けて埋めてください。根ぐされなどで植物が枯れるおそれがあります。



# お手入れ

## 本体のお手入れ

■本体の汚れは、水または中性洗剤を含ませた柔らかい布でふき取ってください。

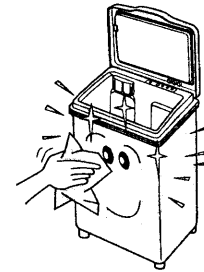

### ご注意

- 乾いた布やブラシ、たわしなどでこすったり、クレンザー、ワックスなどで磨いたりしないでください。光沢をなくし、変色する原因になります。
- 化学ぞうきんをご使用の際は、その注意書きに従ってください。

## フィルターのお手入れ

■フィルターが粉状のほこりや基材で目詰まりしているときは、下記のように掃除をおこなってください。

- フィルターが目詰まりすると、湿気やガス成分の排気能力が低下し、においが強くなる原因になります。

### 排気フィルター

- ①排気フィルターを矢印のように上にスライドさせて取り外してください。
- ②排気フィルターを掃除します。
  - 古い歯ブラシなどで落とすか、汚れのひどいときは、水洗いをします。
- ③元通りにセットします。

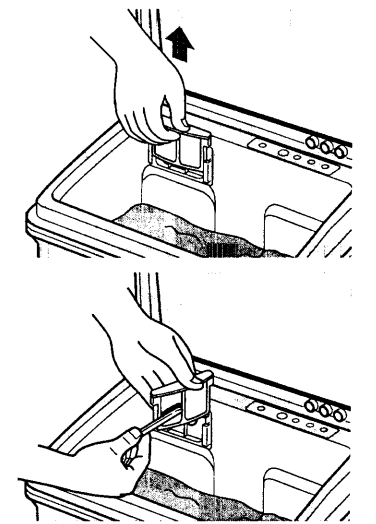

### 吸気フィルター

- ①本体に取り付けたまま古い歯ブラシなどで落としてください。

### ご注意

- 金属などの硬いブラシは、フィルターを傷めますので使用しないでください。
- 毎日の生ごみ投入量が少ない場合、処理槽内の基材が乾燥しすぎて微粉が舞う場合があります。この場合は、水分を与え、「少なめ」に切り替えます。👉12

## 投入口付近のお手入れ

- ふたのパッキング面や投入口の付近についたごみや汚れをふき取ります。
- 雨水の侵入防止や虫が寄りつかないようにするためです。

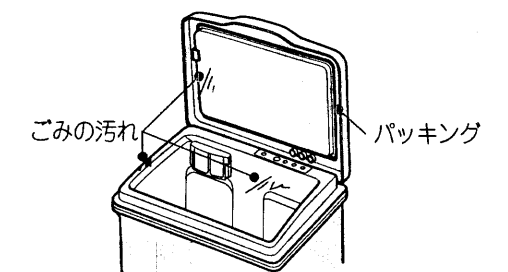







<p><b>警告</b></p>	<p>処理槽の中に手を入れるときは、必ず電源プラグを抜く。また、ぬれた手で抜き差ししない</p>
	<p>●感電やけがをすることがあります。</p> <p>●感電や漏電による火災の恐れがあります。</p>



# 故障かなと思ったら

修理を依頼される前に 次の点をもう一度お調べください

症状	調べるところ	直しかた
電源プラグをコンセントに差し込んで動かさずにはん運転しない	<ul style="list-style-type: none"> <li>電源プラグはきちんと差し込まれていますか。</li> <li>ふたはきちんと閉まっていますか。</li> </ul>	<ul style="list-style-type: none"> <li>電源プラグをしっかりと差し込みます。</li> <li>ふたをきちんと閉めます。</li> </ul>
「多め」ランプが点滅している	<ul style="list-style-type: none"> <li>ふたを開けるとブザーがなりませんか。</li> </ul>	<ul style="list-style-type: none"> <li>ブザーが鳴っているときは、保護装置が働いています。  13</li> </ul>
音が出る	<ul style="list-style-type: none"> <li>処理槽内に大きな生ごみや硬い生ごみが入っていませんか。</li> </ul>	<ul style="list-style-type: none"> <li>取り除いてください。</li> <li>「ブーン」という音は、モーターや本体の底にある換気ファンの音で異常ではありません。</li> <li>生ごみを入れると処理槽の内壁にこすれて音が出る場合がありますが異常ではありません。</li> </ul>
においが強い	<ul style="list-style-type: none"> <li>使い始めて1週間前後くらいですか。</li> <li>生ごみの投入が最大投入量を超えていませんか。</li> <li>生ごみが投入口に付着していませんか。</li> <li>ごはん、魚、肉などの割合が多すぎませんか。</li> <li>基材の交換時期ではありませんか。</li> <li>風通しの悪い場所に据え付けていませんか。</li> </ul>	<ul style="list-style-type: none"> <li>バイオ処理が活発になると、においはおさまりますのでそのままご使用ください。</li> <li>生ごみの投入を2~3日やめてください。</li> <li>生ごみを取り除き、汁などをきれいにふき取ってください。</li> <li>でんぷん、たんぱく質に片寄るとにおいが強くなる場合がありますので避けてください。</li> <li>基材を交換してください。</li> <li>風通しのよい場所に据え付けてください。</li> </ul>
ふたを開けると、湯気が出たり、ふたの裏側に水滴が付着している	<ul style="list-style-type: none"> <li>「多め」「標準」「少なめ」ランプのいずれか1つが点灯していますか。</li> <li>フィルターが目詰りしていませんか。</li> </ul>	<ul style="list-style-type: none"> <li>電源プラグをコンセントに差し込んでください。</li> <li>お手入れをしてください。  15</li> <li>処理槽より湯気が出るのは、微生物の活動が活発なときに発生する分解熱によるもので、故障ではありません。</li> </ul>
 ボタンを押しても「リフレッシュ」ランプが消えない	<ul style="list-style-type: none"> <li>押すのが短かすぎませんか。</li> <li>「多め」ランプが点滅していませんか。</li> </ul>	<ul style="list-style-type: none"> <li>3秒以上押してください。  11 (ピッピッピッピーとブザーが鳴ります。)</li> <li>保護装置が働いているので、原因を取り除いてから、  ボタンを押してください。  13</li> </ul>

• 上記以外の異常がある場合は、使用を中止して修理を依頼してください。

# 保証とアフターサービス(必ずお読みください)

## 保証書(別添)

保証書は、必ず「お買い上げ日・販売店名」などの記入をお確かめのうえ、販売店から受け取っていただき、内容をよくお読みのおと、大切に保存してください。

保証期間  
お買い上げ日から1年です。

## 補修用性能部品の最低保有期間

当社は、この生ごみ処理機の補修用性能部品を製造打ち切り後最低6年間保有しています。補修用性能部品とは、その商品の機能を維持するために必要な部品です。

## ご不明な点や修理に関するご相談は

修理に関するご相談ならびにご不明な点は、お買い上げの販売店または別紙(黄色用紙)「ご相談窓口一覧表」の窓口にお問い合わせください。

## 修理を依頼されるときは

16ページに従って調べていただき、なお異常のあるときは、ご使用を中止し、必ず電源プラグを抜いてから、お買い上げの販売店にご連絡ください。

## 出張修理

### 保証期間中は

修理に際しましては保証書をご提示ください。保証書の規定に従って、販売店が修理させていただきます。

### 保証期間が過ぎているときは

修理して使用できる場合には、ご希望により修理させていただきます。

### ご連絡していただきたい内容

品名	家庭用バイオ式電気生ごみ処理機
形式	BGD-150・BGD-150K・BGD-150D
お買い上げ日	年 月 日
故障の状況	できるだけ具体的に
ご住所	付近の目印なども併せてお知らせください。
お名前	
電話番号	
訪問ご希望日	

### 修理料金のしくみ

技術料	故障した製品を正常に修復するための料金です。技術者の人件費、技術教育費、測定機器などの設備費、一般管理費などが含まれます。
部品代	修理に使用した部品代金です。その他修理に付帯する部材などを含む場合もあります。
出張料	商品のある場所へ技術者を派遣する場合の費用です。別途、駐車料金をいただく場合があります。

## 愛情点検

### ★長年ご使用の生ごみ処理機の点検を

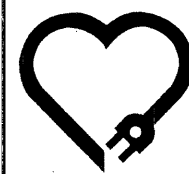

ご使用の際、このような症状はありませんか？

- 電源プラグをコンセントに入れても時々運転しないことがある。
- コードを折り曲げると、通電したり、しなかったりする。
- 運転中、異常な音がする。
- 本体ケースが変形していたり、異常に熱い。
- 焦げ臭い「におい」がする。
- 本体に触るとビリビリ電気を感ずる。
- その他、異常・故障があるとき。

ご使用中

このような症状のときは、故障や事故防止のため、コンセントから電源プラグを抜いて必ず販売店に点検・修理をご相談ください。

お手入れ・アフターサービス

# 別売り部品

日立の家電品取扱店でお求めください。

## ■基材セット(BG-C5)

バイオ菌入り基材2袋入り (1袋 約9L)

当社指定の基材以外をご使用になった場合は、生ごみ処理機の性能、品質など保証できませんのでご注意ください。

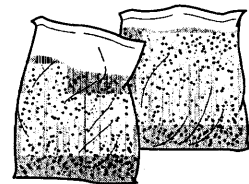

標準価格 ¥1,950(税別)

- 子供の手が届かない場所・直射日光の当たらない場所に保存してください。

## ■鎖(BG-K2)

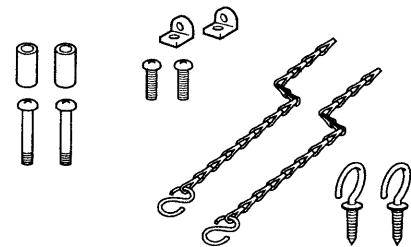

標準価格 ¥1,500(税別)

## ■脱臭剤(BG-S1)

活性炭・pH調整剤入り脱臭剤3袋入り  
(1袋 145g)

- サービスパーツとしてご用意しておりますので、もよりの販売店にご相談ください。  
(部品番号BGD-120010)

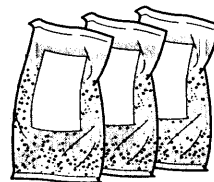

標準価格 ¥1,200(税別)

価格には消費税は含まれておりません。(価格は平成12年3月現在)

# 仕様

形名	BGD-150	BGD-150K	BGD-150D
電源	AC100V 50/60Hz共用		
定格消費電力	最大 105W	最大 130W	最大 105W
外形寸法	幅425×奥行336×高さ610mm		幅425×奥行377×高さ610mm
質量	本体10kg		本体11kg
生ごみ分解処理能力	1.5kg/1日		
据付場所周囲温度	-10℃~40℃	-20℃~40℃	-10℃~40℃

メモ