

# 取扱説明書

保証書つき

(裏表紙が保証書になっています。)

# HITACHI

## 日立ペット用バリカン PZ-T370形

一般家庭用  
犬・猫専用

コードレスでも使える

5時間充電・交流式両用

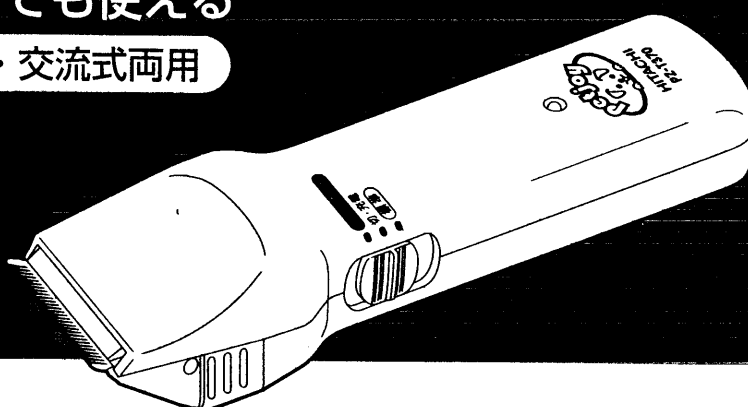

お買い上げありがとうございます。

この「取扱説明書」をよくお読みになり、正しくご使用ください。



お読みになった後は、お使いになる方がいつでも見られる所に大切に保存してください。

### 目次



|                 |       |
|-----------------|-------|
| 安全上のご注意         | 2~3   |
| 各部の名称           | 4     |
| 使用前の準備          | 5~9   |
| 使用方法            | 10~11 |
| お手入れ            | 12    |
| ニカド電池のリサイクルについて | 13    |
| 「故障かな」と思ったときは   | 14    |
| 仕様              | 14    |
| 保証とアフターサービス     | 15    |





# 安全上のご注意

- ここに示した注意事項は、製品を安全に正しくお使いいただき、あなたや他の人々への危害や損害を未然に防止するためのものです。
- 注意事項は次のように区分しています。  
いずれも安全に関する重要な内容ですので、必ず守ってください。



|   |   |
|---|---|
|  <b>警告</b> | 誤った取り扱いをすると、人が死亡または重傷を負う可能性が想定される内容。        |
|  <b>注意</b> | 誤った取り扱いをすると、人が傷害を負う可能性および物的損害のみの発生が想定される内容。 |

## 〈絵表示の例〉



|   |   |
|---|---|
|    | △記号は、警告・注意を促す内容を示す。<br>▲「一般的な注意」                              |
|  | ⊘記号は、禁止の行為であることを示す。<br>⊘「分解禁止」      ⊘「水場での使用禁止」      ⊘「水ぬれ禁止」 |
|  | ●記号は、行為を強制や指示する内容を示す。<br>●「一般的な行為」      ●「電源プラグをコンセントから抜く」    |

|  <b>警告</b> |  |
|---|--|
|   | 交流 100V 以外の電源は、使用しない。<br>(火災・感電の原因)  |
|            | コードや電源プラグが傷んだり、コンセントの差し込みがゆるいときは使用しない。(感電・ショート・発火の原因)                      |
|   | コードを傷つけたり、加工したり、無理に曲げたり、引っ張ったり、ねじったりしない。また、重いものをのせたり、はさみ込んだりしない。(火災・感電の原因) |
|            | 本体と電源アダプターは、絶対に水洗いしない。また、水につけたり、水をかけたりしない。(感電・ショートの原因)                     |
|            | 浴室など水のかかるところや、湿気の多いところでは使用しない。(感電・ショートの原因)                                 |

### ⚠ 警告

|   |  |
|---|--|
|  | お手入れの際は必ずスイッチを「切・充電」にして、電源プラグをコンセントから抜く。また、ぬれた手で電源プラグを抜き差ししない。(感電・けがの原因) |
|  | 改造はしない。また修理技術者以外の方は、分解したり修理をしない。(火災・感電・けがの原因)                            |

### ⚠ 注意

|   |   |
|---|---|
|  | ご使用前に刃の破損や変形がないか確認する。<br>(ペットの皮膚を傷つける原因)                  |
|   | 電源プラグや器具用プラグを抜くときは、コードを持たずに、必ずプラグ部分を持って抜く。(感電・ショート・発火の原因) |
|   | 電源プラグにほこりが付着しないように定期的に掃除する。<br>(感電・ショート・発火の原因)            |
|  | 犬や猫の毛を刈る目的以外には使用しない。<br>(けが・事故の原因)                        |
|   | 子供には絶対に使用させない。<br>(けが・事故の原因)                              |
|   | 刃は強く押さえない。<br>(破損して肌を傷つける原因)                              |
|   | 付属の電源アダプターで他の商品を充電しない。<br>(ショート・異常発熱による発火の原因)             |
|   | 落としたり、強い衝撃を与えたりしない。<br>(けが・事故の原因)                         |
|  | 充電時・交流使用时以外は、電源プラグをコンセントから抜く。<br>(けがや、絶縁劣化による感電・漏電火災の原因)  |

# 各部の名称

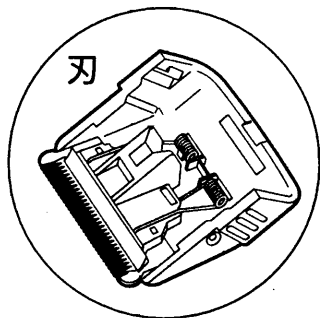
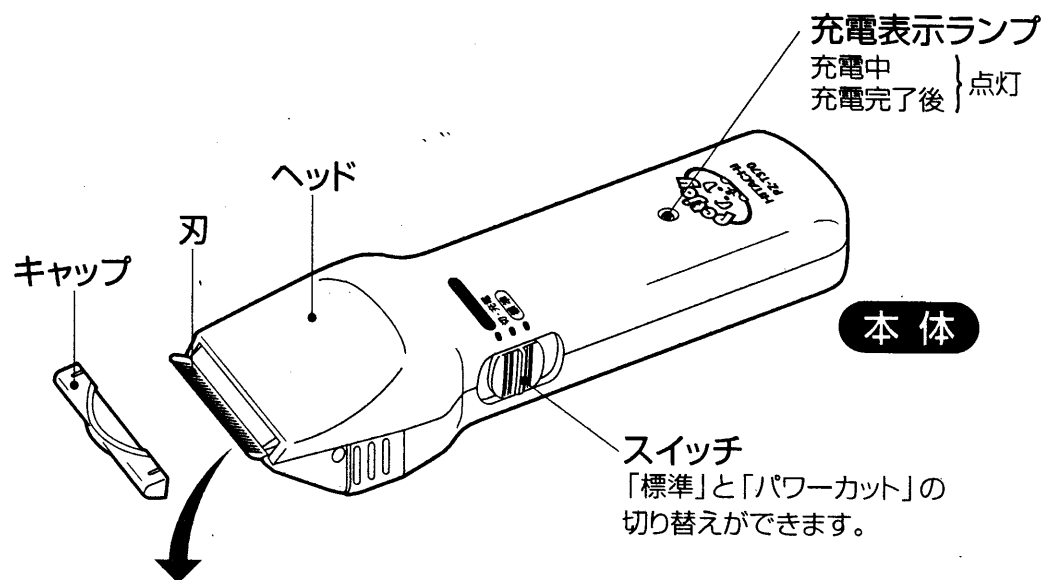

## 電源アダプター

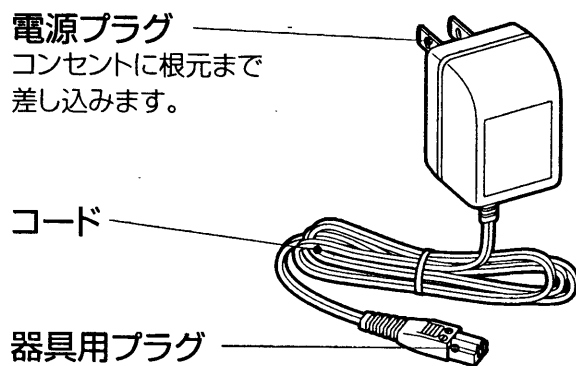

## 付属品

アタッチメント  
毛の長さを2.5mm  
または5mmにする  
ときに使います。

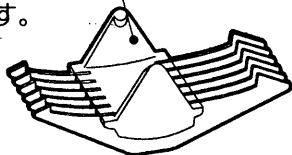

掃除用ブラシ

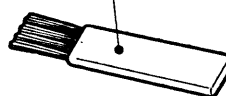

オイル



# 使用前の準備

つづく

## 充電のしかた

- 初めてご使用になる前に、充電してください。

- 電源は必ず交流100Vで、付属の電源アダプターを使用してください。
- 標準充電時間は5時間です。
- 1回の充電で約60分間使用できます。

### 1 電源アダプターを本体とコンセントに接続する。

注意

スイッチが「切・充電」以外では充電できません。

充電表示ランプは  
充電中  
充電完了後 } 点灯

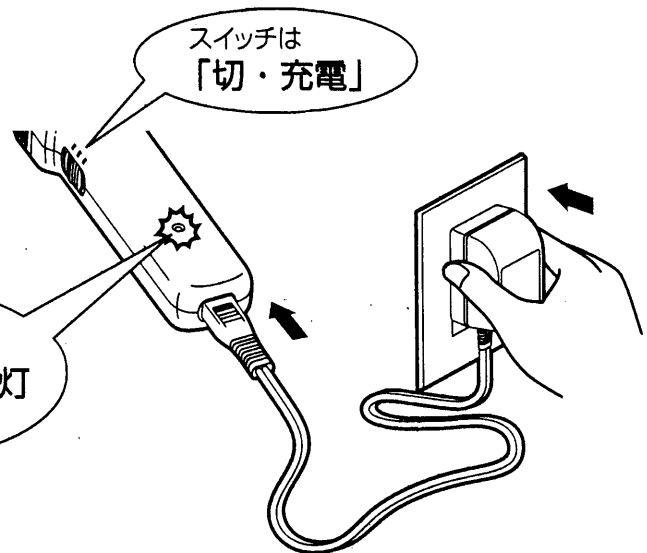

### 2 充電完了後、電源アダプターをコンセントと本体から抜く。

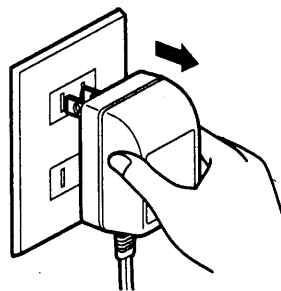

プラグ部分を  
持って抜く

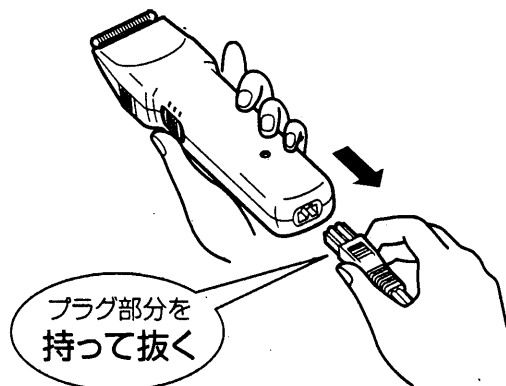



- 充電中や交流式として使用したときは、本体と電源アダプターが少し熱くなる  
ことがあります。故障ではありません。

# 使用前の準備

## 注意

12時間以上の連続充電やお部屋の温度が0℃以下または40℃以上のときの充電はさけてください。(蓄電池の寿命が短くなる原因)

|   |  |
|---|--|
| <br>警告 | ● ぬれた手で電源アダプターをコンセントに抜き差ししない。<br>(感電・けがの原因)      |
| <br>注意 | ● 付属の電源アダプターで、他の商品を充電しない。<br>(ショート・異常発熱による発火の原因) |

## ■ 交流式として使用する場合

- 1 充電する場合と同様に、電源アダプターを本体とコンセントに接続して、スイッチを「パワーカット」または「標準」にする。

## お願い

- 蓄電池が完全に放電していると、起動しにくいときがあります。そのようなときは、約1分間充電してからご使用ください。
- 連続使用時間は30分以内にしてください。(30分以上の連続使用は、切れ味が低下する原因) それ以上使用される場合は、約10分間休止させて刃部に注油してから再びご使用ください。

- 2 使用後は、スイッチを「切・充電」にして、電源アダプターをコンセントと本体から抜く。

## 注油のしかた



注油するときは、必ずスイッチを「切・充電」にする。  
(けがの原因)

ご使用の前後に必ず注油する。(油切れは、切れ味が悪くなる原因)  
一度に多くのペットを刈る場合にも、1頭づつご使用前に掃除と注油をしてください。

### 1 刃をはずす。

刃の両側面を持って、矢印方向に真っすぐ引っ張る。

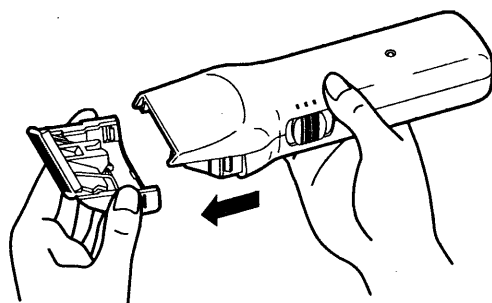

### 2 刃の注油個所(5カ所)に付属のオイルを1~2滴注油する。

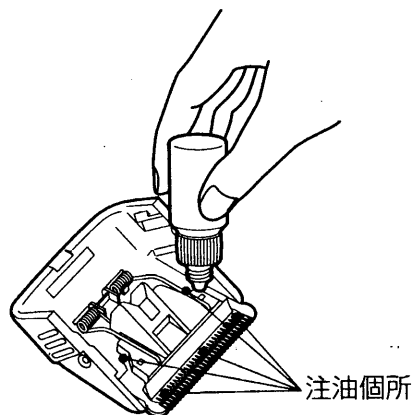

### 3 刃を取り付ける。

刃の凸起を本体のガイド溝に添わせて矢印方向に押し込む。

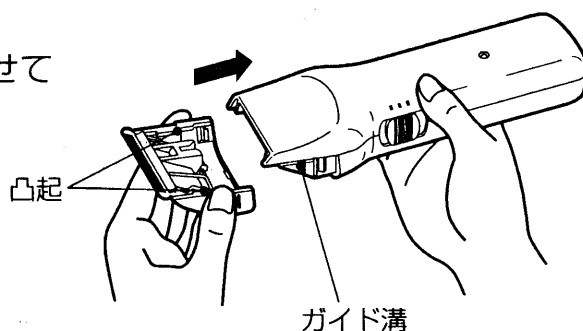

### 4 約10秒間空運転させて、にじみ出たオイルをふき取る。

# 使用前の準備

## アタッチメントの着脱方法



注意

アタッチメントを着脱するときは、必ずスイッチを「切・充電」にする。  
(けがの原因)

### ■取り付け方

アタッチメントの凸起を本体の取付け穴に押し込む。

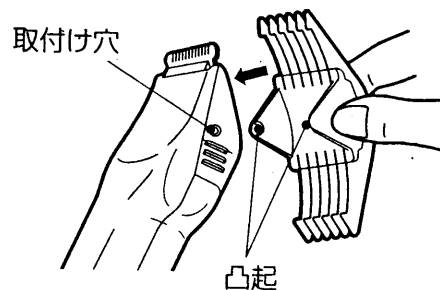

### ■はずし方

アタッチメントの後側を矢印方向に押す。

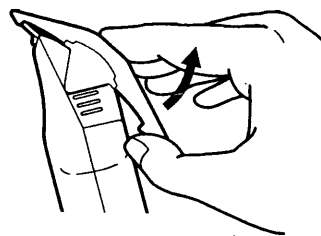

- アタッチメントを使用するとカット後の毛の長さを2.5mmまたは5mm用にできます。

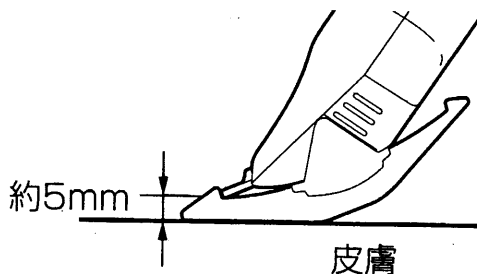
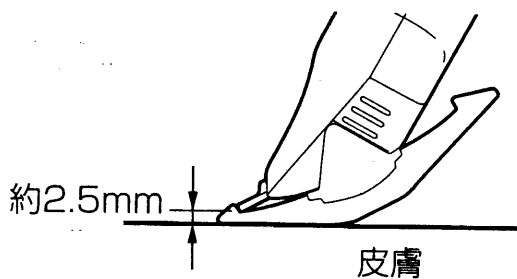
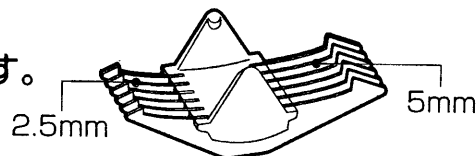

## スイッチの選び方

- 標準  
通常のカット時に使用します。
- パワーカット  
ペットの毛が硬かったり、毛の量が多い場合に使用します。

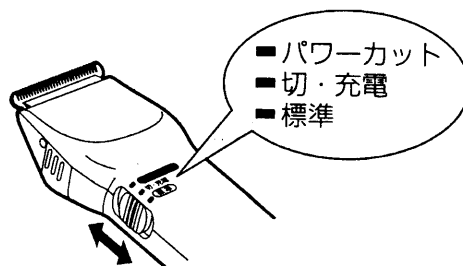



## 刈る前に

### ■ 準備するもの

コーム、ピンブラシ、スリッカーブラシ、ハサミなど

|   |  |
|---|--|
| <br>注意 | ご使用前に刃の破損や変形がないか確認する。<br>(ペットの皮膚を傷つける原因)                                   |
|   | 聞き慣れない音や不意の音を非常に嫌いますので、ご使用前に<br>あらかじめスイッチを入れて音に慣れさせる。<br>(噛みついたり、暴れたりする原因) |

### 1 コームやブラシでブラッシングして毛流れを整える。

- 毛がもつれているとスムーズに刈れません。

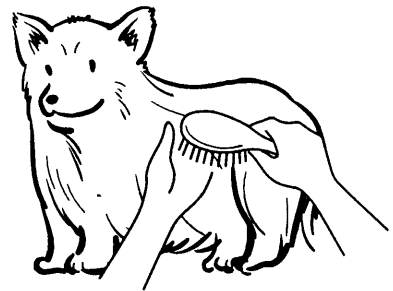

### 2 汚れがひどい場合や異物(砂など)が付着しているときは、シャンプーやブラッシングして汚れや異物を取り除く。

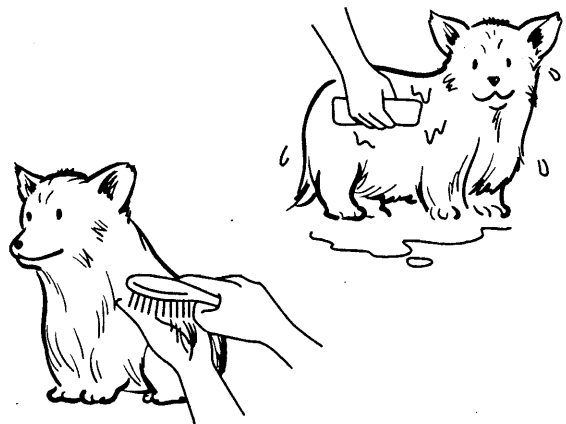

#### 注意

- シャンプーした後は、毛の根元まで十分に乾燥させる。  
(湿った毛は故障の原因)
- 異物(砂など)が付着したまま使用しない。  
(刃が破損する原因)

# 使用方法

犬や猫の健康を保つため、足の裏、脚、耳、肛門および生殖器の周りのむだ毛をカットし、いつも清潔にしてあげましょう。

## 首部

- 毛流れに逆らって刈る。  
皮膚のたるみは手で伸ばし、刃先を肌から浮かして、肌と平行に刈ります。

### △注意

- 動かないように口を押さえる。



## 脚部

- 足の甲や周囲は足首に向かって刈る。
- 足の裏は肉球に沿ってゆっくり動かす。  
足の裏(矢印部分)を押すと指が開き、刈りやすくなります。

### △注意

- 指の間にある水かきを傷つけないようにする。  
慣れないと傷つけやすい部位です。

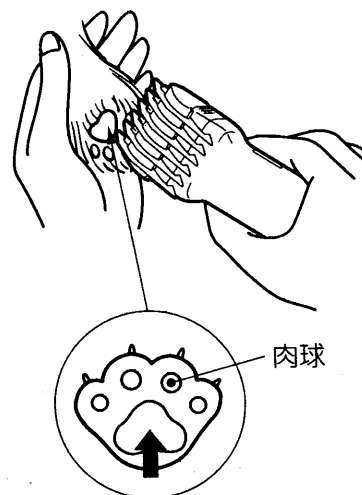

## お尻部分

- 刃を軽く当て、中心から外へ向かって肛門が見えるように刈る。

排泄物で汚れていたらティシュペーパーや濡らしたガーゼなどで拭き取ってあげます。

### △注意

- 肛門を傷つけないようにする。



## 胴体部

- 下から上に向かって、刃先を肌から浮かして刈る。
- 脇腹の毛は刈りすぎないようにすると、自然な感じに仕上がる。

### ⚠注意

- 乳首や生殖器を傷つけないようにする。



## 口まわり

- 口を片手でしっかり押さえて、刈り残しのないように、ていねいに刈る。

### ⚠注意

- 犬が舌を出すことがあるので傷つけないようにする。



# お手入れ

- ご使用後は、必ず毛くすの掃除と注油をしてください。



お手入れの際は、必ずスイッチを「切・充電」にする。  
(感電・けがの原因)

- 1 付属の掃除用ブラシで本体と刃先の周りの毛くすを取り除く。

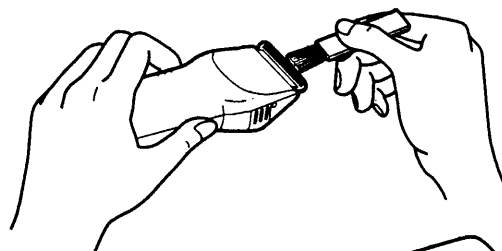

- 2 刃を矢印方向にはずし、本体内側の毛くすを取り除く。

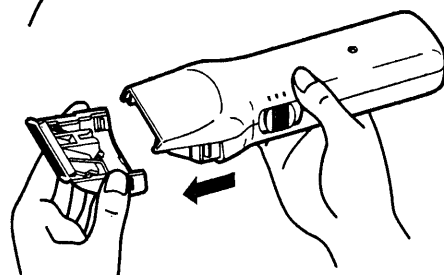

- 3 刃を掃除する。

Ⓐ部分を斜め後方へ押して可動刃と固定刃の間を開き、掃除用ブラシで毛くすや汚れを取り除きます。

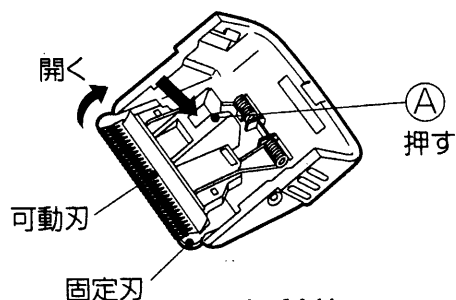

- 4 刃の注油箇所(5カ所)に付属のオイルを1~2滴注油して、本体に取り付ける。

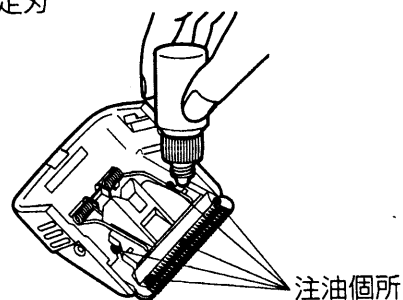

- 本体の汚れは、水か薄めた食器用洗剤を含ませて固く絞った布で拭き取ってください。

## 注意

アルコール、ベンジン、シンナーなどは使用しないでください。  
(変形・変色の原因)

- お手入れした後は、湿気が少なく、子供の手の届かないところに保存してください。

# ニカド電池のリサイクルについて



**警告**

製品を廃棄するとき以外は分解しないでください。

■この製品には、ニカド電池を使用しております。

ニカド電池はリサイクル可能な貴重な資源です。ご使用済み製品の廃棄に際しては、ニカド電池を取りはずしていただき、製品のお買い求めのお店、またはニカド電池のリサイクル協力店へお持ちいただき、リサイクルへご協力をお願いいたします。



ニカド電池はリサイクルへ

## ニカド電池の取りはずしかた

**1** バリカンが完全に動かなくなるまで、スイッチを「パワーカット」または「標準」にしてニカド電池を放電させる。

**2** 刃をはずす。

**3** ネジ4本を⊕ドライバーではずし、下ケースをはずす。

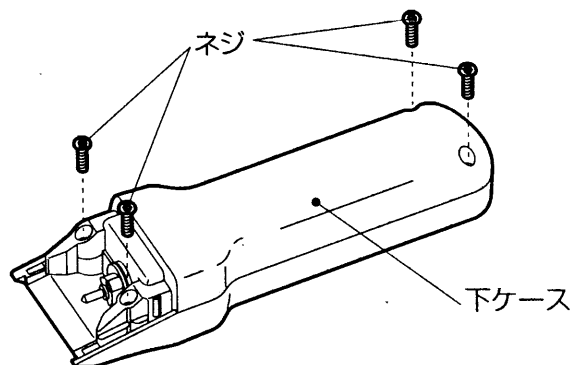

**4** ニカド電池を取り出し、リード線を端子の近くで切る。

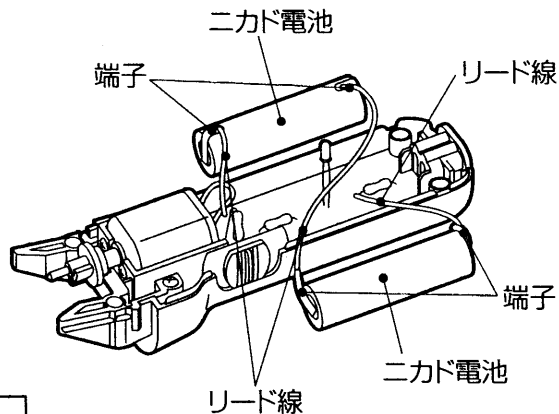

**注意**

取り出したニカド電池は  
⊕⊖の端子を接触させない。  
(ショート・やけどの原因)

# 「故障かな」と思ったときは

修理を依頼される前に次の点検をしてください。

| 症状   | 点検するところ                                     | 直す方法                             |
|--|---|----------------------------------|
| <ul style="list-style-type: none"> <li>切れ味が悪い。</li> <li>回転が弱い。</li> <li>使用時間が少ない。</li> </ul> | 刃の内側に毛くずが多量にたまっていませんか。                      | 掃除してオイルを塗布してください。                |
|  | 刃面が油切れしていませんか。                              |                                  |
| <ul style="list-style-type: none"> <li>充電切れで電源アダプターを接続しても動かない。</li> </ul>                    | スイッチを「パワーカット」または「標準」にしたまま電源アダプターを接続していませんか。 | スイッチを「切・充電」にして約1分間充電してからご使用ください。 |

以上のことをお調べになり、それでも具合の悪いときは、ご自分で修理なさらないで、お買い上げの販売店にご相談ください。

## 仕様

|      |         |                                   |              |
|------|---------|-----------------------------------|--------------|
| 電源   | 電源アダプター | AC100V 50-60Hz共用                  |              |
|      | 本体      | 蓄電池 [ニカド電池 (DC1.2V, 500mAh) × 2個] |              |
| 充電時間 |         | 5時間                               |              |
| 定格時間 |         | 30分                               |              |
| 質量   |         | 本体：150g                           | 電源アダプター：300g |
| 付属品  |         | アタッチメント1個、掃除用ブラシ1個、オイル1個          |              |

### 替刃を用意しています。

■ 刃は消耗品です。

切れ味が悪くなり、掃除や注油しても切れ味が回復しない場合は、磨耗による寿命とお考えいただき、別売の替刃と交換してください。

交換の目安……………約100回(1日30分使用して)

■ 日立の家電品取扱店でお買い求めください。

● 替刃 C12

標準価格 1,900 円

(価格には消費税は含まれておりません。平成12年3月現在の価格です。)

# 保証とアフターサービス (必ずお読みください。)

## 保証書(一体)

- この商品は保証書つきです。
- 保証書は、必ず「お買い上げ日」・「販売店名」などの記入をお確かめの上、販売店から受け取っていただき、内容をよくお読みの後、大切に保存してください。

|      |             |
|------|-------------|
| 保証期間 | お買い上げ日から1年間 |
|------|-------------|

|             |      |
|-------------|------|
| 修理を依頼されるときは | 持込修理 |
|-------------|------|

14ページに従って調べていただき、なお異常のあるときは、使用を中止し、必ず電源プラグを抜いてから、お買い上げの販売店にご相談ください。

- 保証期間中は  
修理に際しましては、保証書をご提示ください。  
保証書の規定に従って、販売店が修理させていただきます。
- 保証期間が過ぎているときは  
修理すれば使用できる場合には、ご希望により有料で修理させていただきます。

## 補修用性能部品の最低保有期間

- 当社は、このペット用バリカンの補修用性能部品を、製造打ち切り後6年間保有しています。
- 補修用性能部品とは、その商品の機能を維持するために必要な部品です。

## ご不明な点や修理に関するご相談は

- 修理に関するご相談並びにご不明な点は、お買い上げの販売店または別紙の「日立家電品ご相談窓口一覧表」の窓口にお問い合わせください。

|   |  |   |
|---|--|---|
|  | <b>長年ご使用のペット用バリカンの点検を!</b>   |   |
|   | こんな症状はありませんか<br>●電源アダプターが異常に熱くなる。<br>●本体が変形していたり、こげくさい臭いがする。<br>●その他の異常・故障がある。 | ➔ |

**株式会社 日立製作所**  
〒105-8430 東京都港区西新橋2-15-12  
電話(03)3502-2111

**九州日立マクセル株式会社**  
〒822-1296 福岡県田川郡方城町大字伊方4680  
電話(0947)22-0585

# 日立ペット用バリカン保証書

持込修理

|         |                |             |             |
|---------|----------------|-------------|-------------|
| 形名      | <b>PZ-T370</b> | 保証期間        | 本体:1年(刃を除く) |
| ※お買い上げ日 | 平成 年 月 日       |             |             |
| ※お客様    | お名前            | 様           |             |
|         | ご住所            | 〒<br>電話 ( ) |             |
| ※販売店    | 住所             | 〒           |             |
|         | 店名             | 電話 ( )      |             |

※印欄に記入のない場合は無効となりますから必ずご確認ください。

保証期間内に取扱説明書などの注意書きにしたがった正常なご使用状態で故障した場合には、本書記載内容にもとづきお買い上げの販売店が無料修理いたします。お買い上げの日から上記の期間内に故障した場合は、商品と本書をお持ちいただき、お買い上げの販売店に修理をご依頼ください。

1.保証期間内でも次のような場合には有料修理となります。

- (イ) 使用上の誤り、または改造や不当な修理による故障または損傷。
- (ロ) お買い上げ後の落下、輸送などによる故障または損傷。
- (ハ) 火災、地震、水害、落雷、その他の天災地変、公害や異常電圧による故障または損傷。
- (ニ) 車両、船舶にとう載して使用された場合に生じた故障または損傷。
- (ホ) 業務用など一般家庭以外で使用されて生じた故障または損傷。
- (ヘ) 本書のご提示がない場合。
- (ト) 本書にお買い上げ年月日、お客様名、販売店名の記入のない場合あるいは字句を書き換えられた場合。

2.この商品について出張修理をご希望の場合には、出張に要する実費を申し受けます。

3.ご転居の場合は事前にお買い上げの販売店にご相談ください。

4.贈答品などで本書に記入してあるお買い上げの販売店に修理をご依頼になれない場合には、別紙の日立家電品ご相談窓口一覧表の窓口にご相談ください。

5.本書は再発行いたしませんので紛失しないよう大切に保存してください。

- この保証書は本書に明示した期間、条件のもとにおいて無料修理をお約束するものです。したがってこの保証書によってお客様の法律上の権利を制限するものではありませんので、保証期間経過後の修理などについてご不明の場合は、お買い上げの販売店または別紙の日立家電品ご相談窓口一覧表の窓口にお問い合わせください。
- 保証期間経過後の修理、補修用性能部品の保有期間について詳しくは、取扱説明書をご覧ください。
- 本書は日本国内においてのみ有効です。

Effective only in Japan.

修理メモ

 株式会社 日立製作所

〒105-8430 東京都港区西新橋2-15-12 電話(03)3502-2111