

日立深井戸用コンパクトポンプ

〔単相用〕DM-P400S形・DM-P600S形
〔3相用〕DM-K750S形

このたびは日立ポンプをお買い上げいただき、まことにありがとうございました。

この取扱説明書をよくお読みになり、正しくご使用ください。

お読みになったあとは、保証書とともに大切に保存してください。

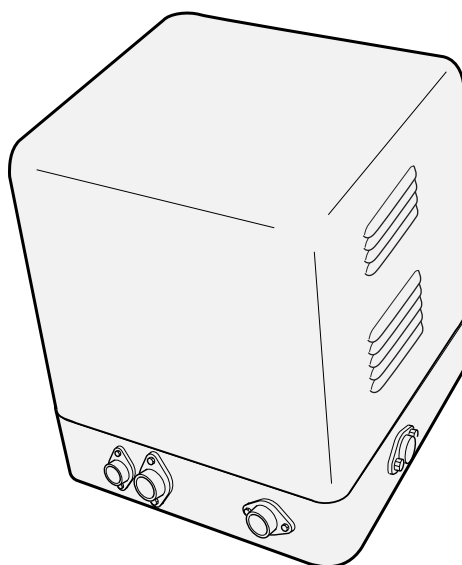

PAMに換えると、暮らしが変わる!

日立PAM^{パム}ポンプ
インバーター
Pulse Amplitude Modulation

もくじ

取り扱いについて

	ページ
安全上のご注意	2
各部の名称と使いかた	4
使用上のご注意	5
故障かな...と思ったら	6
仕 様	6
保証とアフターサービス	7

据付工事について (販売店様・工事店様用)

	ページ
工事をされる方へのお願い	8
据え付け前の確認	8
据え付け時のご注意	9
配管工事について	10
配線工事について	11
運転について	12
除菌器の接続について	13
防寒について	13
表示について	14



据え付けは専門工事が必要ですから、販売店・工事店へ依頼し、お客様自身では行なわないでください。ご購入のポンプの形名確認は、ポンプカバーの表示をご覧ください。

安全上のご注意



ご使用前に、この「安全上のご注意」をよくお読みのうえ、正しくお使いください。

ここに示した注記事項は







表示内容を無視して誤った使い方をしたときに生じる危害や損害の程度を、次の表示で区分し、説明しています。

 警告	この表示の欄は、「死亡または重傷などを負う可能性が想定される」内容です。
 注意	この表示の欄は、「傷害を負う可能性または物的損害のみが発生する可能性が想定される」内容です。

絵表示の例

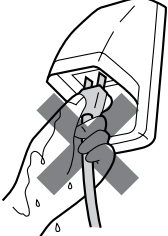
	「警告や注意を促す」内容のものです。
	してはいけない「禁止」内容のものです。
	必ず実行していただく「指示」内容のものです。

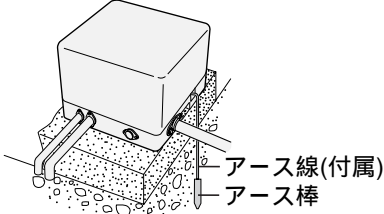
警告

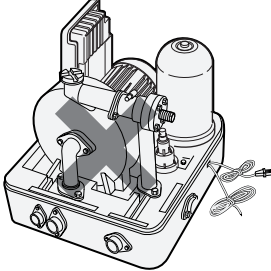
 <p>分解禁止</p> <p>修理技術者以外の方は、絶対に分解したり修理・改造は行わない。 発火したり、異常動作してけがをすることがあります。</p>	 <p>ぬれ手禁止</p> <p>お手入れの際は必ず電源プラグをコンセントから抜くか、または電源を切る。また、ぬれた手で抜き差ししない。 感電やけがをすることがあります。</p> 
 <p>アース接続</p> <p>アースを確実に取り付け、専用の漏電遮断器を設置する。 故障や漏電のときに感電する恐れがあります。アースの取り付けは販売店にご相談ください。</p>  <p>アース線(付属) アース棒</p>	 <p>禁止</p> <p>ポンプカバーを外したまま使用しない。 ほこりや絶縁劣化などで感電や火災の恐れがあります。</p> 

警告



清掃

電源プラグは、刃および刃の取り付け面にほこりが付着している場合はよくふく。

火災の原因になります。

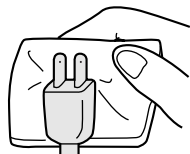

配線工事

配線工事は電気設備技術基準や内線規程に従って安全・確実に行う。

誤った配線工事は、感電や火災の恐れがあります。



修理時対応

動かなくなったり、異常がある場合は事故防止のため、すぐに電源プラグを抜くか、または電源を切って、お買い上げの販売店に必ず点検・修理を依頼する。

感電や漏電・ショートなどにより火災の恐れがあります。



禁止

電源コードを傷つけたり、破損したり、加工したり、無理に曲げたり、引張ったり、ねじったり、たばねたりしない。また、重いものを載せたり、挟み込んだり、加工したりしない。

電源コードが破損し、火災・感電の原因となります。

注意



電源

長期間ご使用にならないときは、必ず電源プラグをコンセントから抜くか、または電源を切る。

絶縁劣化による感電や漏電火災の原因になります。



禁止

ポンプの上に物を載せたり、人が乗ったりしない。

変形・脱落によりけがをする恐れがあります。



注意

電源プラグを抜くときは、電源プラグを持って抜く。

感電やショートして発火することがあります。

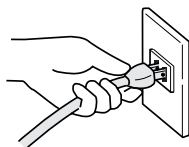

禁止

ポンプに毛布や布などをかぶせたり、ポンプカバー内に燃えやすいものを入れない。

過熱して発火することがあります。

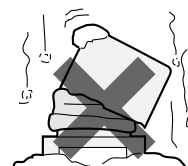

禁止

運転中や運転直後のポンプやモータ、コントローラ、冷却ファン触れない

高温になっていますので、やけどの原因になります。

冷却ファンに巻き込まれる恐れがあります。



禁止

通電時は、凍結防止用ヒータには触れない。

高温になっていますので、やけどをする恐れがあります。



防水処理

床面が防水処理・排水処理されているか確認する。

水漏れが起きた場合、大きな被害につながる恐れがあります。

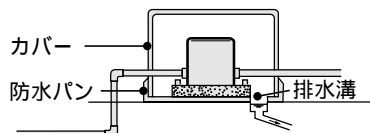

床面が防水処理・排水処理されていない場合の水漏れ被害については責任を負えません。



禁止

空運転（ポンプに水のない状態での運転）はしない。

ポンプ内の水が熱湯になりやけど・故障の原因になります。

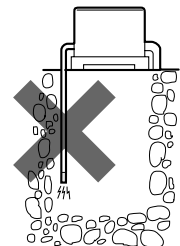

禁止

このポンプは清水以外の液体には使用しない。

破損により、けがや感電の恐れがあります。



注意

製品の取り扱い時は手袋をして作業してください。

万一のけが防止のためです。

各部の名称と使いかた

ホッパーキャップ

呼び水のしかた

据え付け後、運転のはじめにホッパーキャップを外して呼び水を入れます。

モータ、コントローラ、リアクトルなどの電気部品に水がかからないように注意してください。
数分で揚水しない場合は、再び呼び水をしてください。

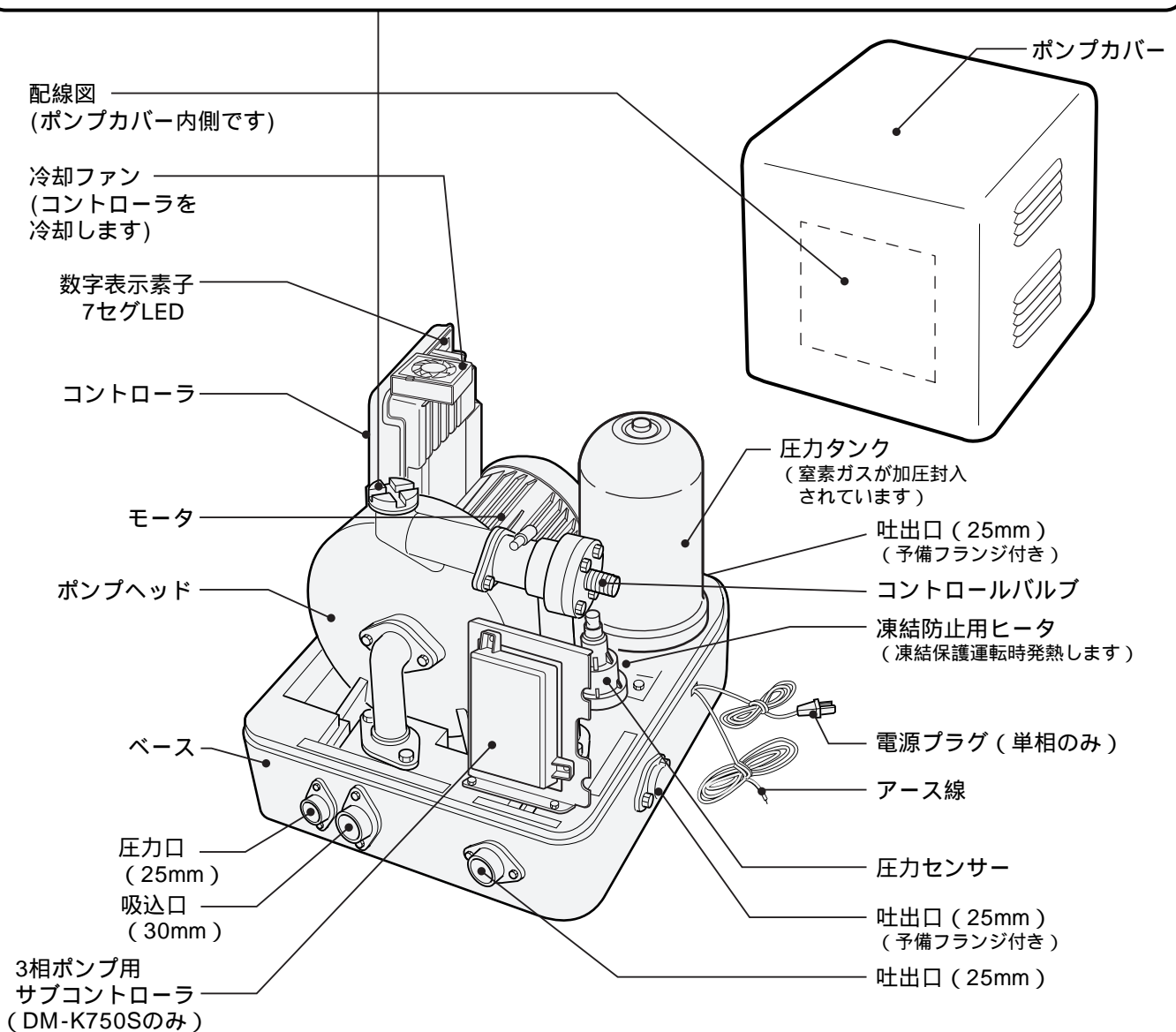
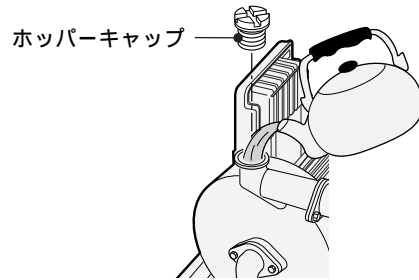

作動原理について

このポンプは、圧力タンク内の圧力が約40kPa低下すると、圧力センサーが検知し、自動的に運転を開始します。使用水量に応じてモータの回転数を変えて、吐き出し圧力を一定に保ちます。また、水の使用をやめると自動的に運転を停止します。(高寿命化を図るため、十数秒低い回転数で回して止めます)
以下、この動作を繰り返します。

各部の名称と使いかた(続き)

コントローラ

吐出圧力一定制御

使用水量に応じてモータの回転数を変えて、吐き出し圧力を一定に制御します。吐き出し圧力は下表の設定にしております。

形 名	吐き出し圧力
DM-P400S、DM-P600S、DM-K750S	220kPa一定制御

圧力一定制御中、最大で約40kPaの圧力変動が生じます。

数字表示素子<7セグLED>

通常は吐き出し圧力を表示します。例えば、のときは、220kPaです。ポンプに異常が生じると、数字表示素子<7セグLED>が異常を表示し、内容に応じてポンプを停止します。



異常表示について

詳細は、「表示について」(14ページ)を参照してください。

スイッチ

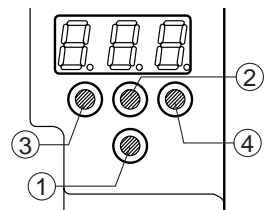
コントローラには、4種類のスイッチがあります。下記の用途で使用します。



スイッチNO.	用 途	使 用 方 法
①	マイコンリセット	異常表示の解除などに使用します。
②	ポンプを手動でON、OFFする	ポンプ運転中に押すと  を表示し、ポンプが停止します。もう一度押すと、ポンプが  を表示して運転します。呼び水作業時に使用します。ただし、吐き出し圧力が高い場合は、  を表示してもポンプは起動しません。
③	吐き出し圧力を切り替える	使用しません。(吐き出し圧力は切り替えできません)
④	機種切り替え	使用しません。

使用上のご注意

冬期には必ず凍結防止策を行ってください。
(詳細は13ページ参照)
なお、凍結防止のため、水栓から少量の水を流し続けなくてください。
消費電力が増えると共にポンプの運転停止が頻繁になり寿命を縮め、故障や水漏れなど、大きな被害につながる恐れがあります。



3～4日間以上水を使用されなかった場合など、ポンプ部内の水が濁っていることがあります。
このようなときには、5～6分間水栓から水を流し、水がきれいになってからご使用ください。

必ず別売りの「深井戸専用ジェット」または「深井戸用シングルジェット」と組み合わせ使用します。

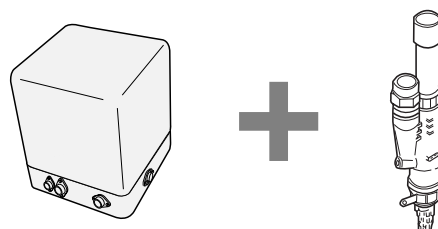

ジェットを使用しないと、水が上がらないなど、ポンプが正常に運転できません。

故障かな...と思ったら

症 状	点 検 す る と こ ろ	
ポンプが回らない	電源プラグがコンセントにしっかり差し込まれていますか。 ブレーカー、ヒューズが切れていませんか。 漏電遮断器が動作していませんか。 異常表示が出ていませんか。 (詳細は、「表示について」(14ページ)を参照してください。)	異常があるときは、ご使用中を中止し、故障や事故防止のため、電源プラグをコンセントから抜くか、または電源を切ってから必ず販売店に点検・修理をご相談ください。
水栓を閉じててもポンプが止まらない	水栓や配管から漏水していませんか。 (12ページの③漏水の確認方法に従い点検をしてください。) 吸込管はしっかり接続され、空気の吸込みはありませんか。 コントローラの数字表示素子<7セグLED>は、一定制御圧力を表示していますか。 ご注意 水栓を閉じた状態でも、タイマーが働きしばらく運転しますが、異常ではありません。	

仕 様

形 名	DM-P400S	
相 ・ 定 格 電 圧	単相100V	
モ ー タ 定 格 出 力	400W	
定 格 消 費 電 力	830W	
定 格 周 波 数	50-60Hz	
制 御 方 式	PAMインバータ制御+吐き出し圧力一定制御	
一 定 制 御 圧 力	220kPa	
配 管	深井戸配管	
揚 水 量 (L / 分)	32 (全揚程28m時)	
吸 上 げ 高 さ	12m	
押 上 げ 高 さ	16m	
フランジ径	吸込管	深井戸配管 30mm (1 ¹ / ₄ B)
	圧力管	25mm (1B)
	吐出管	25mm (1B)
質 量	27kg	

(配管方法、吸上げ高さ、揚水量は深井戸専用ジェットと組み合わせたときの仕様を示します。)

形 名	DM-P600S	DM-K750S
相 ・ 定 格 電 圧	単相100V	3相200V
モ ー タ 定 格 出 力	600W	750W
定 格 消 費 電 力	1050W	1250W
定 格 周 波 数	50-60Hz	
制 御 方 式	PAMインバータ制御+吐き出し圧力一定制御	
一 定 制 御 圧 力	220kPa	
配 管	深井戸配管	深井戸配管
揚 水 量 (L / 分)	36(全揚程28m時)	36 (全揚程28m時)
吸 上 げ 高 さ	12m	12m
押 上 げ 高 さ	16m	
フランジ径	吸込管	深井戸配管 30mm (11/4B)
	圧力管	25mm (1B)
	吐出管	25mm (1B)
質 量	27kg	

(配管方法、吸上げ高さ、揚水量は深井戸専用ジェットと組み合わせたときの仕様を示します。)

保証とアフターサービス(必ずお読みください)

保証書(別添)

保証書は、必ず「お買い上げ日・販売店名」などの記入をお確かめのうえ、販売店から受け取っていただき、内容をよくお読みのあと、大切に保存してください。

保証期間
お買い上げの日から1年です。

補修用性能部品の保有期間

ポンプの補修用性能部品の保有期間は、製造打ち切り後8年です。

補修用性能部品とは、その商品の機能を維持するために必要な部品です。

転居される時

電源周波数の異なる地区へのご転居に際しても部品の交換は不要です。

修理を依頼される時は

出張修理

6ページに従って調べていただき、なお異常のあるときは、ご使用を中止し、お買い上げの販売店にご連絡ください。

保証期間中は

修理に際しましては保証書をご提示ください。保証書の規定に従って、販売店が修理させていただきます。

保証期間が過ぎているときは

修理して使用できる場合には、ご希望により修理させていただきます。

ご連絡いただきたい内容

品名	深井戸用コンパクトポンプ
形名	DM-P400S形など
製造番号	4000001など
お買い上げ日	年 月 日
故障の状況	できるだけ具体的に
ご住所	付近の目印なども併せてお知らせください。
お名前	
電話番号	
訪問ご希望日	

修理料金の仕組み

技術料	故障した製品を正常に修復するための料金です。技術者の人件費、技術教育費、測定機器など設備費、一般管理費などが含まれます。
部品代	修理に使用した部品代金です。その他修理に付帯する部材などを含む場合もあります。
出張料	商品のある場所へ技術者を派遣する場合の費用です。別途、駐車料金をいただく場合があります。

愛情点検

長年ご使用のポンプの点検を



ご使用の際、このような症状はありませんか？

- 運転するとブレーカーや漏電遮断器が動作する。
- ポンプは運転するが、水栓を開いても水が出ない。
- 水を使用していないのに、ポンプが運転する。
- コード類に“ひび割れ”や“傷”がある。
- 運転中に異常な音や振動がする。
- 水漏れがする。(ポンプヘッド部、圧力タンク、継ぎ手など)
- 焦げ臭い“におい”がする。
- 触るとビリビリと電気を感じる。
- その他の異常がある。

ご使用中

このような症状のときは、故障や事故防止のため、電源プラグをコンセントから抜くか、または電源を切ってから必ず販売店に点検・修理をご相談ください。

日立家電品についてのご相談や修理はお買い上げの販売店へ

なお、転居されたり、贈物でいただいたものの修理などで、ご不明な点は下記窓口にご相談ください。

修理などアフターサービスに関するご相談は

TEL 0120-3121-68
FAX 0120-3121-87

(受付時間) 365日 / 9:00 ~ 19:00

商品情報やお取り扱いについてのご相談は

TEL 0120-3121-11
FAX 0120-3121-34

(受付時間) 9:00 ~ 17:30 / 携帯電話、PHSからもご利用できます。日曜・祝日と年末年始・夏季休暇など弊社の休日は休ませていただきます。

据付工事について(販売店様・工事店様用)

〔工事をされる方へお願い〕

製品機能が十分発揮できるように、この「据付工事について」の内容に沿って正しく取り付けてください。

据え付け後は必ず試運転を行い、水漏れや運転状態に異常がないか確認してください。

据え付け前の確認

1 適用範囲

吸上げ高さ：12～35m(ジェットと組み合わせます)
押上げ高さ：12m

2 電源の確認

使用するポンプの電源と合っているか確認してください。
単相用ポンプ...単相100V 3相用ポンプ...3相200V

3 据え付け場所の確認

点検・修理のしやすい場所を選んでください。
ポンプはできるだけ井戸の近くに取り付けてください。
横引きの距離(井戸からポンプまで)は吸上げ高さ(吸水面からポンプの中心まで)によって制限されます。吸上げ高さは、湧水時の水位低下を考えて決めてください。

*揚水管の横引きが長い場合は、吸上げ高さが減少しますので注意してください。

狭い場所は困ります。

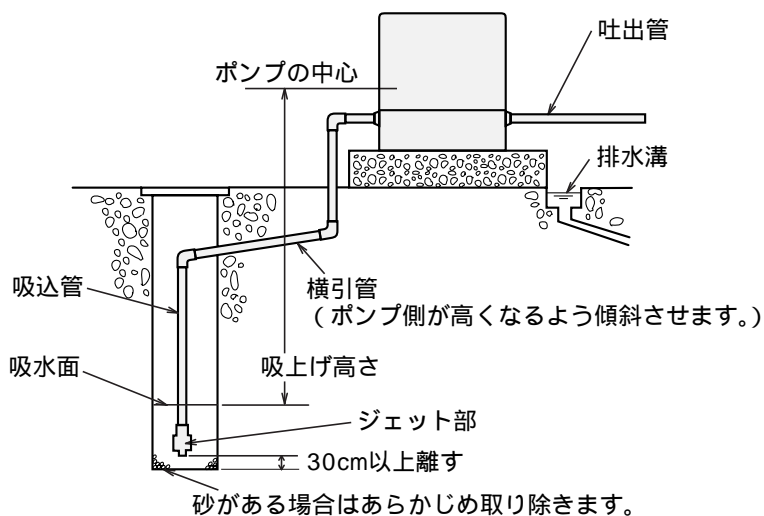
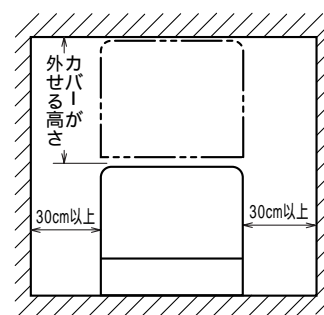

4 砂の確認

新しく井戸を掘られた場合は、あらかじめ井戸の砂を十分取り除いてから配管してください。
砂が多い場合は、別売りの「砂こし器」を取り付けてください。(9ページ参照)

据え付け時のご注意

⚠ 注意

! 床面が防水処理・排水処理されているか確認する。

防水処理 水漏れが起きた場合、大きな被害につながる恐れがあります。

防水パン・カバーなどで、噴き出した水が必ず排水できるようにしてください。

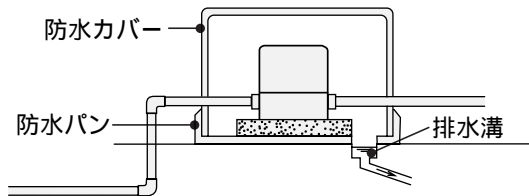

カバーは風通しがよい構造にしてください。

床面が防水処理・排水処理されていない場合の水漏れ被害については責任を負えません。

屋外で使用できますが、できるだけ風雨や直射日光が当たらないところに据え付けてください。

製品を長持ちさせるためです。

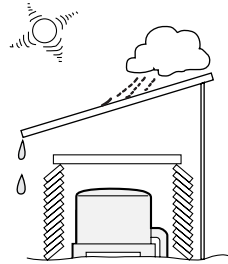

* 屋外に据え付けるときは、ポンプ小屋をつくってください。

水平に設置し、動かないようアンカーボルトで固定してください。

基礎は沈下を防ぐために、コンクリートでつくることをお勧めします。

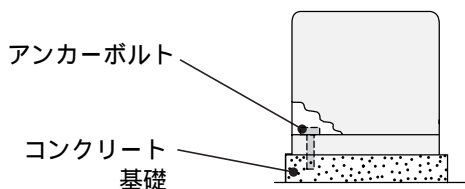

組み合わせる別売りの深井戸専用ジェット、または深井戸用シングルジェットは、吸上げ高さに適したものをお使いください。

井戸径が小さい場合は、深井戸用シングルジェットをお使いください。

吸上げ高さと別売りジェット形名の関係

ポンプ	吸 上 げ 高 さ(m)			
	12～18	18～24	18～30	24～35
DM-P400S	J75-24S (J40-24SS)	J75-35S (J40-24SS)	J75-35S	-
DM-P600S	J75-24S (J40-24SS)	J75-24S (J40-24SS)	-	J75-35S
DM-K750S	J75-24S (J40-24SS)	J75-24S (J40-24SS)	-	J75-35S

市販の給水機器との組み合わせについて

ご注意 ポンプ吐き出し圧力は、「仕様」(6ページ)を参照してください。

フラッシュバルブとの組み合わせ
フラッシュバルブを使うと、いったん水がとぎれますので、使用は避けてください。

水道メーターの確認

水道メーター取り付け位置における最大圧力を規制している地域がありますので、所轄水道局施工基準などの法規に従ってください。

砂を吸い上げやすい井戸には、別売りの「砂こし器」を取り付けてください。

砂こし器はポンプの吸込側に取り付けてください。

* ポンプ内に砂が入り、砂かみや摩耗が大きくなるのを防ぐためです。

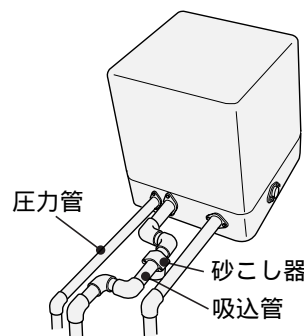

テレビやラジオを近づけないでください。

テレビの画面が乱れることがあります。
また、テレビ・ラジオの雑音の原因になります。

配管工事について

1 ポンプと配管の接続

吸込側の配管の接続方法は、深井戸専用ジェットまたは深井戸専用シングルジェットの取扱説明書をご覧ください。

市販のバルブ用ソケットを用意して、下表の配管太さの水道用硬質塩化ビニル管で接続してください。

吐出側の配管の太さ	DM-P400S	: 25mm
	DM-P600S	: 25mm
	DM-K750S	: 25mm

2 配管工事

水の抵抗を少なくするため、配管はできるだけ短く、曲げる箇所を少なくしてください。

(性能低下、揚水不能の原因になります)

配管の継ぎ目は水漏れがないよう確実に行ってください。

(性能低下の原因になります)

吐出口は位置を変えることができます。

吐出フランジと予備フランジをボルトとともに交換します。

ポンプ内に異物が混入しないようジェット部品に付属のストレーナーを必ず取り付けてください。

圧力口のパッキンは取り付けられているフィルターパッキンを付けてください。

吐出口には、必ず仕切弁(ストップバルブ)を取り付けてください。

*点検・修理の際に必要です。

固定金具の取り付け

ジェット部および配管質量がポンプに加わらないように吸込管、圧力管をしっかり固定してください。

固定バンドの取り付け

井戸の中に入る吸込管と圧力管の広がりをなくすため、5~6m間隔で取り付けてください。

固定バンドは8の字形に取り付けます。井戸径が100mm(4B)の場合は、固定部が吸込管と圧力管の間になるように取り付けます。

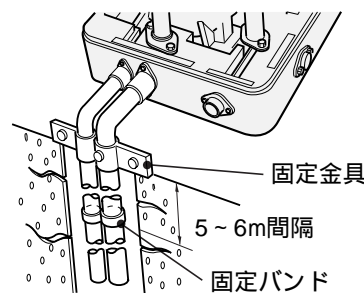
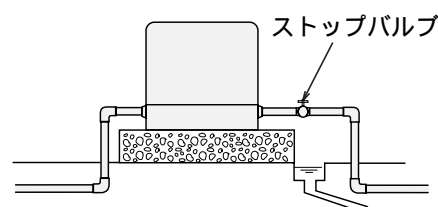
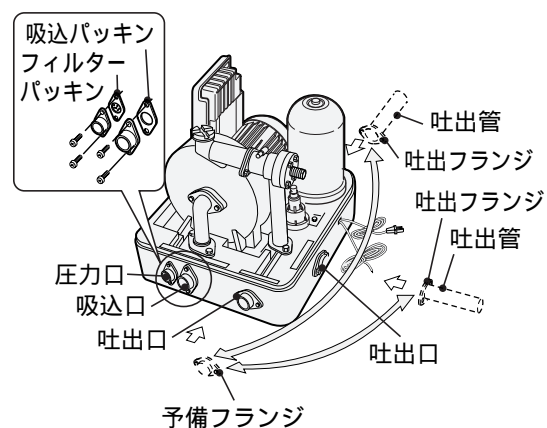
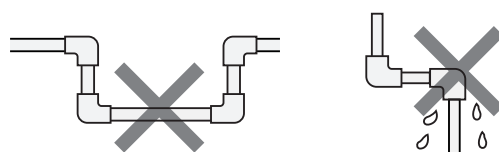

3 配管の互換性について

従来ポンプとの互換性があります。

4 最高水栓の取り付け位置

配管や水栓の抵抗、ガス湯沸器やシャワーなどの必要最小圧力を考慮して器具や水栓の取り付け位置を決めてください。

配線工事について

⚠ 警告



配線工事

配線工事は電気設備技術基準や内線規程に従って安全・確実に行う。
誤った配線工事は、感電や火災の恐れがあります。

1 専用配線としてください。

本製品はマイコンにて制御していますので、運転時の電圧が低くならないよう(定格電圧の±10%以内)にしてください。

ほかの家電品などへ悪影響を与えないため、専用の配線にしてください。

2 アースと漏電遮断器を取り付けてください。

⚠ 警告



アース接続

アースを確実に取り付け、専用の漏電遮断器を設置する。
故障や漏電のときに感電する恐れがあります。

万一、漏電したときの感電事故を防ぐため、必ず取り付けてください。(取り付けは有料です)
アースおよび漏電遮断器に関する工事は、専門工事(電気工事士が行います)が必要です。
工事の際は、必ず電源プラグをコンセントから抜いた状態で接続してください。

アース線の接続について

- ・D種接地工事(第3種接地工事)をしてください。
- ・既設のアース線があるときは、D種接地(第3種接地)を満足していることを確認してから接地してください。

ご注意

次のようなところには、絶対にアース線を接続しないでください。(法令などで禁止)

ガス管、電話線、避雷針、水道管(水栓)

漏電遮断器について

漏電遮断器は▽または◇マークのある感度電流30mA以下、動作時間0.1秒以下で、電路の定格電流以上のものを電路に取り付けてください。(既設の漏電遮断器があるときも、前記について確認してください)

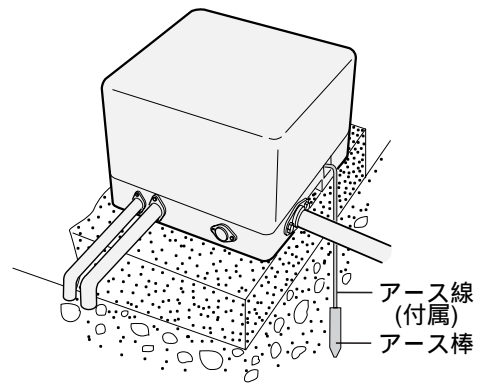

3 電源電線の取り付け

単相用ポンプのとき

専用のコンセントを設けて、電源プラグを差し込んでください。

やむをえず屋外にコンセントを設けるときは、防水形コンセントを使用してください。

3相用ポンプのとき

電源側にはブレーカーを設け、ブレーカーの端子部に接続してください。

運転について

1 試運転

- 1 ホッパーキャップを外し、呼び水を十分に入れたあと、ホッパーキャップをしっかりねじ込みます。(呼び水のしかたは4ページを参照してください)

深井戸専用ジェットと組み合わせて使用する場合、ジェット部逆止弁の座り具合により、呼び水が溜まらないことがあります。このような場合はポンプ圧力口および吸込口の配管を外し、ジェット部が上下動するように外した配管を縦方向に振ります。(なるべく速く2~3回程度)振り終わりましたら配管を取り付け、再度呼び水を入れてください。

- 2 吐き出し側の水栓を1か所開きます。
- 3 電源プラグをコンセントに差し込んでください。ポンプが運転を開始します。(ポンプが運転すると同時に、冷却ファンが作動します)

数分たっても揚水しない場合は、呼び水が不足している場合があります。そのときは、スイッチ②を押してポンプを停止し、再び呼び水をしてください。ポンプを停止しますと、数字表示素子<7セグLED>に $\square\square\square$ が表示されます。呼び水をしましたら、再度スイッチ②を押してください。ポンプが運転を開始します。

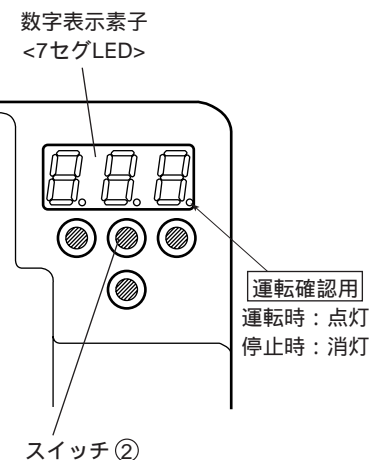

ご注意

ポンプに呼び水をしないうちに運転することは禁物です。空運転によるポンプの痛みを防ぐためです。
電源プラグをコンセントに差し込むと、ポンプは自動的に運転しますので注意してください。

2 運転状態の確認

異常なく運転を開始したら、水栓を開閉し、ポンプの運転状態や漏水個所がないか確認してください。

水栓を開閉させ、吐き出し圧力一定で運転しているか確認してください。吐き出し圧力は数字表示素子<7セグLED>の表示で確認できます。

耳ざわりの音がするようでしたら、コントロールバルブの調整ねじを1~2回ねじ込んでください。

水栓を閉じてポンプが停止することを確認してください。ポンプの起動頻度を抑えるため、水栓を閉じた状態でもタイマーが働き、しばらく運転しますが、異常ではありません。また、ポンプが運転を停止しても、ポンプの運転状態に応じて、数分から15分程度冷却ファンが作動します。

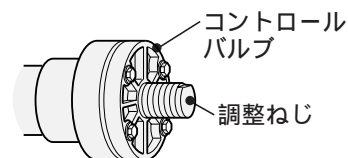

ご注意

水栓を閉じたあと、凍結保護運転(表示： $\square\square\square$)を開始する場合がありますが、異常ではありません。水栓を開いて水を使用しますと、通常運転(表示：吐き出し圧力表示)に戻ります。

3 漏水の確認方法

ポンプ圧力を高圧にして、漏水の有無を確認できます。

<手順>

- 1 水栓を閉じてスイッチ②を押します。 $\square\square\square$ が表示されます。
- 2 $\square\square\square$ を表示している状態で、スイッチ②を押し続けるとポンプが強制運転を開始します。圧力が強制運転停止圧力値に上昇してポンプが自動停止するまでスイッチ②を押し続けます。

形名	強制運転停止圧力
DM-P400S	約280kPa
DM-P600S	
DM-K750S	

吸上げ高さによっては強制運転停止圧力値まで上昇しない場合があります。<7セグLED>の圧力値に上昇が見られなくなったら、スイッチ②を離してください。

- 3 ②の状態(ポンプ停止)で、<7セグLED>の圧力値が低下するようでしたら漏水が考えられます。再度、漏水個所がないか確認してください。

除菌器の接続について

J1形以前の除菌器を接続する際は、下記に注意してください。
除菌器はポンプの運転状態に応じて間欠運転します。

1 結線について

J1形以前の除菌器を接続する際は、下記パーツ部品を購入してください。
結線方法などの詳細はパーツ部品の説明書をご覧ください。

部品名	部品番号	使用数量
セツゾクコネクタ(CS)	CS-20J1 002	1

2 カルキ量の調整について

除菌器接続後はカルキ量の調整を再度行ってください。
(カルキ量の調整方法は、除菌器の取扱説明書を参照してください)

ご注意

小水量(約2L/分以下)で2分以上使用し続けた場合、カルキ濃度が高くなりますので、使用水量を増やしてください。主に小水量の用途で使用する場合は、薬液のうすめ倍率を再調整してください。

他社除菌器と組み合わせた場合、正常な動作を保証できません。日立除菌器との組み合わせを推奨します。

防寒について

寒い地方はもちろんですが、暖かい地方でも冬期には寒波急襲によって、ポンプや配管が凍結し破損することがありますので、必ず凍結防止策を行ってください。

凍結保護機能がついていますが、周囲温度が - 5 以下に達する場合には、必ず凍結防止策を行ってください。

1 ポンプ本体の保温

囲いによる保温

ポンプ全体を覆うようなポンプ小屋を作り、内側に保温材をはって防寒してください。

* 夏季は換気ができるような構造にしておいてください。

△ 注意



ポンプに毛布や布などをかぶせたり、ポンプのカバー内に燃えやすいものを入れない
過熱して発火することがあります。

凍結保護機能について

凍結温度に達すると、ポンプが強制運転するとともに凍結防止ヒータに通電してポンプを保護します。

凍結防止の効果は周囲温度が - 5 ぐらいまでが目安です。

2 配管の保温

露出部には保温材を巻き、横引き配管は地中に埋めてください。

* 埋める深さはその地方の気温や地質によって異なります。

3 水道凍結防止帯による保温

市販の水道凍結防止帯を露出配管に巻きつけてください。

さらにその上から保温材を巻き、固定しますとより効果的です。

* 凍結による破損事故については、責任を負えませんので、
凍結防止対策は徹底して行ってください。

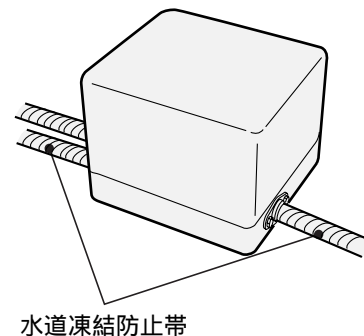



水道凍結防止帯







表示について

コントローラに数字表示素子<7セグLED>が付いています。異常が生じると異常モードを表示し、ポンプを停止します。表示内容によって、すみやかに処置してください。

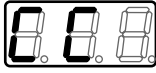
通常表示

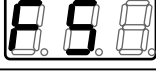
表示	お知らせ内容		処置
[例] 	吐出圧力	ポンプの吐き出し圧力を表示します。	-
	凍結保護運転	周囲の温度が約3℃になると自動的にポンプを運転させるとともに凍結防止ヒータに通電して、ポンプヘッドの凍結を防止します。	凍結保護運転中に水を使用しますと、通常運転に戻ります。

異常表示 (販売店、工事店へ連絡し、お客様は処置しないでください)

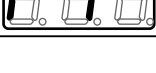
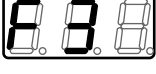
表示	お知らせ内容		処置
	空運転	井戸の水位低下やポンプの呼び水が落ちた(吐き出し圧力10kPa以下で約60分以上運転した)場合に表示し、ポンプが停止します。	井戸の水位や逆止弁からの水落ちを確認してください。
 	欠相 (3相ポンプのみ)	電源の1線が断線した場合に表示し、ポンプが停止します。	修理を依頼してください。
	過電圧	異常に高い電源電圧が印加された場合に表示し、ポンプが停止します。	電源電圧を確認してください。
	不足電圧	異常に低い電源電圧が印加された場合に表示し、ポンプが停止します。	電源電圧を確認してください。
	過電流	異常な電流が流れたときやモータ信号線の断線などの場合に表示し、ポンプが停止します。	修理を依頼してください。
	モータロック	砂かじりなどによって羽根車がロックした場合に表示し、ポンプが停止します。	修理を依頼してください。
	圧力センサー断線	圧力センサーからの情報が入らない場合に表示し、ポンプが停止します。	修理を依頼してください。
	過昇温	ポンプカバー内が異常に高温となった場合や、冷却ファンが故障してコントローラが異常に高温となった場合に表示し、ポンプが停止します。	修理を依頼してください。

お客様メモ

後日のために記入しておいて
ください。

サービスを依頼される時、
お役に立ちます。

購入店名

電話 () -

ご購入年月日

平成

年

月

日

 日立 ホーム&ライフソリューション株式会社

〒105-8410 東京都港区西新橋2-15-12

電話(03)3502-2111