

取扱説明書

日立多栓式浄水器用
(PE-25E形)

交換ろ材

HITACHI
Inspire the Next

E-25E形

ろ材の交換のしかた

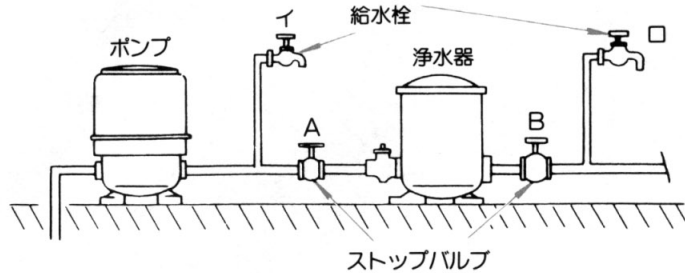

- 次のろ材の交換までの周期は井戸水質と使用水量によって異なります。
- 濁りが極端な水などをろ過するときは、短期間で目詰まりし、従ってろ材の交換が早くなります。
- ろ材のために浄水器の周りが少し汚れます。

<p>① ストップバルブAを閉じます。</p>	<p>② 給水栓ロを開き浄水器内の圧力を下げます。</p>	<p>③ 浄水器内の圧力が下がっていないのにナットをゆるめると黒い水が出ます。</p>	<p>④ 給水栓ロから水が出なくなったら、ストップバルブBを閉じ、スパナでナットをゆるめてV-バンドを外しタンクカバーを持ち上げて外します。</p>	
<p>⑤ 排水口のストップバルブ(ハイスイバルブ)を開き排水します。</p> <p>出口 ハイスイバルブ</p>	<p>⑥ 排水配管がしてない場合は、ドレンキャップをゆるめて排水します。</p> <p>ドレンキャップ</p>	<p>⑦ 庭などにビニルシートまたは、新聞紙を敷きます。</p>	<p>⑧ 把手を持つろ布を引出します。</p>	<p>⑨ バケツに入れ⑧を運びます。</p>
<p>⑩ 新聞紙の上で、ひもをほどいて、下図の如く引き伸ばします。</p>	<p>⑪ ナイフなどでろ布の表面にかぶせてあるろ袋を切開きます。</p> <p>○ ろ布とろ袋の2重層になっていますのでろ布には傷つけないよう注意して行ってください。</p>	<p>⑫ 切開いたろ袋は、下に敷いた新聞紙で包み捨ててください。</p> <p>ろ袋</p>	<p>⑬ ろ袋の取り去ったあとでもろ布の表面が汚れている場合は水洗いします。</p> <p>ホースなどで水をかけながら洗い流すようにしてください。</p>	<p>⑭ お買い上げいただいたろ袋(2枚)を下図のようにして装着します。</p> <p>ろ布 ろ袋(別売り)</p>

装着の際、次のようにすると簡単にできます。
縫い目が外側のままでろ袋内に奥まで手を入れます。



次に、ろ布の端部をつかみます。

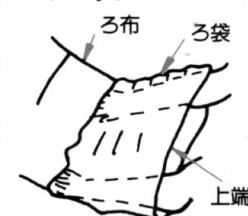

ホーム＆ライフ
ソリューション

ろ袋の上端をひっぱりながら、ろ袋を裏がえしになるようにろ布に装着します。

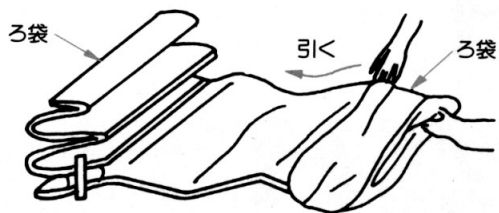

⑮吊り上げひもを結んでろ布を蛇腹状にします。

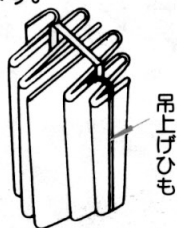

⑯ろ過槽内の汚れを水で洗い流します。



⑰ストップバルブを開いてろ過槽に1/3程水を入れます。



⑱ろ材を2袋全部入れます。 ※



ろ材を吐出内管に入れないようにしてください。

⑲棒などでよくかきまぜます。

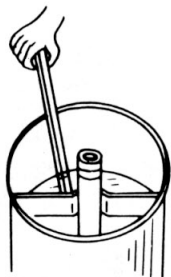

⑳ろ布をろ過槽内に入れます。しっかりと取り付けてください。



この際、ろ布とろ布の間にあるストレーナフランジの穴に、吐出内管の先端を確実に挿入するようにしてください。

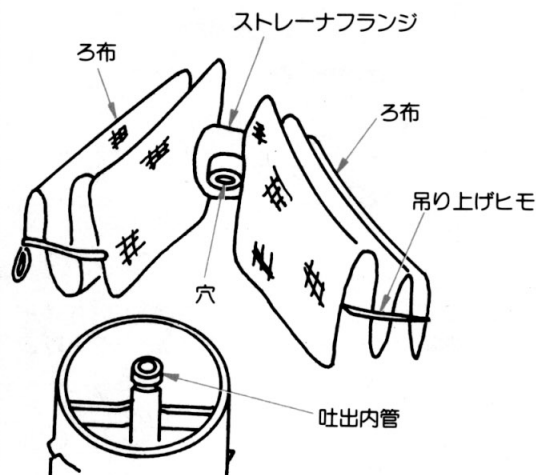

㉑Oリングの溝を水洗いし汚れを取り正しくつけます。



㉒タンクカバーをかぶせ、バンドを取り付けます。



Oリングおよびカバーの取り付けが不十分ですと、黒い水が漏れますから確実に行ってください。

スパナでナットを締めつけます。
(金具のすき間が12~16mmになるまで)

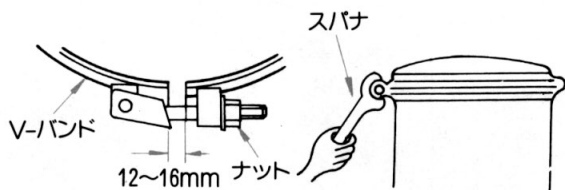

㉓締めつけが不十分ですと、水漏れします。このような場合は、ストップバルブAを閉じ、水栓口を開いて浄水器内の圧力を下げ、再度ナットをしっかり締めつけます。

㉔スパナはろ材交換時に必要ですから、保管にご注意ください。

※ろ材を入れるとき、こぼしますと浄水器の周りが黒く汚れますから慎重に扱ってください。

○交換用ろ材(ろ材、ろ袋)は必ず常備しておいてください。

◎ 日立 ホーム&ライフソリューション株式会社

〒105-8410 東京都港区西新橋2-15-12
電話 (03) 3502-2111