

取扱説明書

日立井戸用浄水器用
<PE-25S形>

HITACHI
Inspire the Next

交換る材

E-25FS形

る材の交換のしかた

交換の手順

用意するもの

バケツ



ブロックなどの台
(2個)



かきまぜ棒



ゴム手袋



(作業時、手が汚れますので、ゴム手袋をご使用ください。)

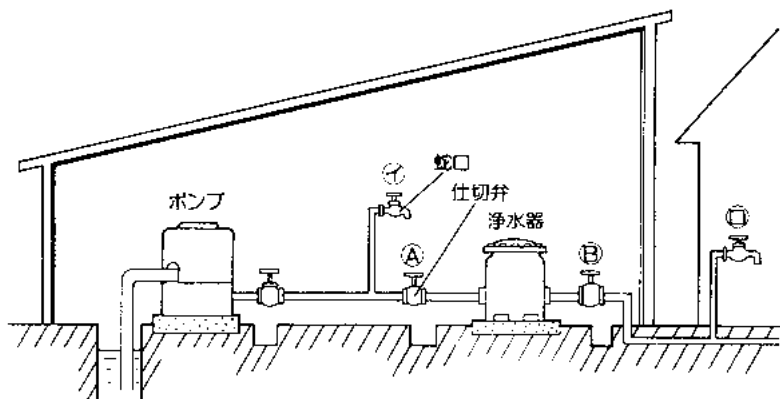

1 ポンプの電源を切ります。

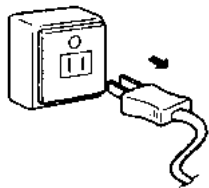

2 仕切弁 ① を閉じます。

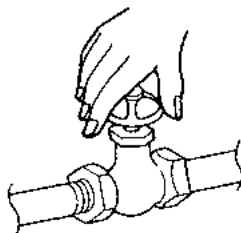

3 蛇口 ② を開き、配管の圧力を下げたあと、仕切弁 ③ を閉じます。

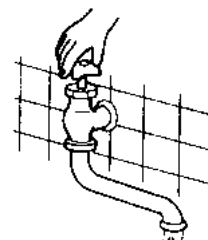

4 タンクカバーを外します。

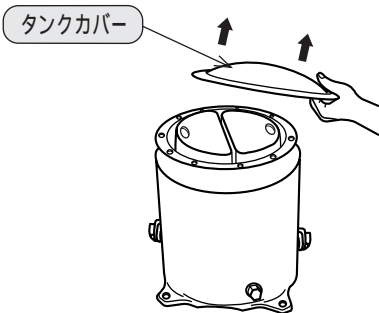

5 ドレンキャップを外し排水します。

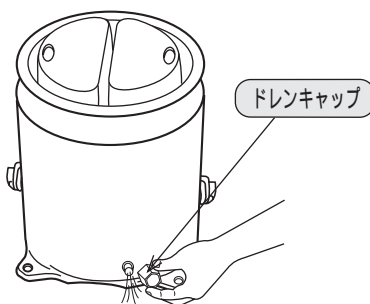

6 同じ高さのブロックなどを並べます。

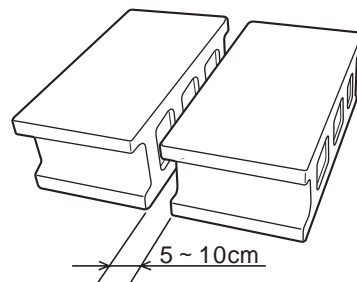

ホーム & ライフ
ソリューション

7 カートリッジを上引き抜き、「6」で用意したブロックの上に置きます。その際、出口側の吐出パイプをブロックのすき間に入れます。

8 カバーを取り外します。

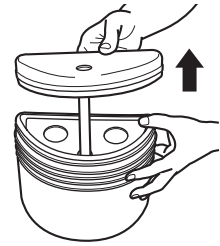
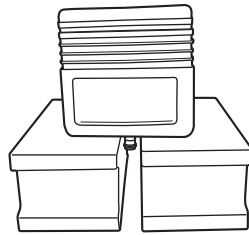
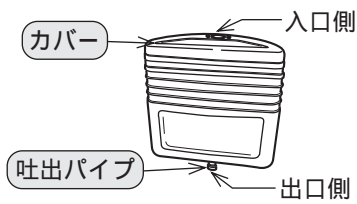

● カートリッジは取り外した際、横倒ししないでください。ろ材がこぼれます。

● 吐出パイプの先端が地面に触れないよう注意してください。

ろ材の漏れ防止のため、カバーは外しにくくなっています。

9 カートリッジの中ふたを取り外します。

10 カートリッジ内を水洗いします。

11 水によく溶かしたろ材(1袋全部)を入れます。

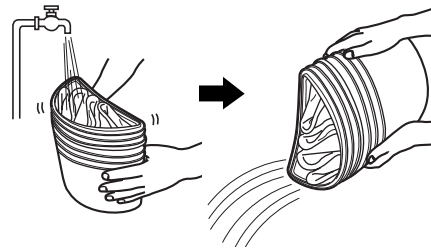
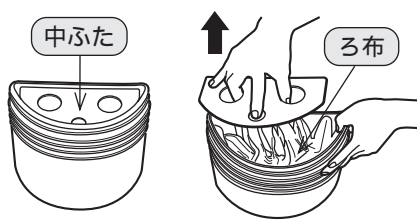

ろ布を傷つけないようにしてください。

数回繰り返して中のろ材を洗い流してください。

もう一方のカートリッジも同様に作業します。

12 カートリッジに中ふたを取り付けます。

13 カバーを取り付けます。

14 ドレンキャップを取り付けます。

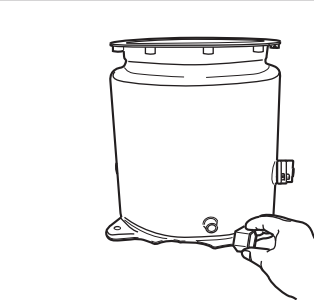
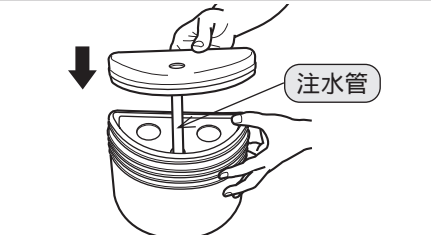
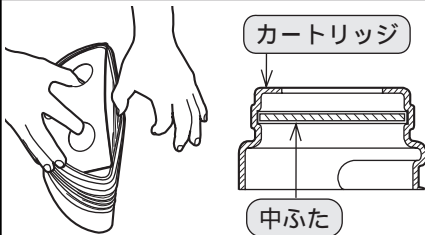

中ふたは確実に取り付けてください。

注水管でろ布を傷つけないようにしてください。

15 カートリッジをろ過タンク内のコレクターに組み込みます。

16 タンクカバーを取り付けます。

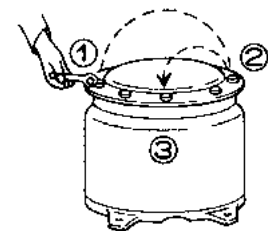
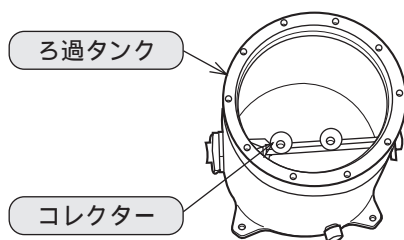

ボルトは対称位置のものを順次に締めつけてください。

ご注意

- ろ材の交換直後は、微粉末が流れるため黒く濁った水が出ます。しばらく通水するときれいな水になります。
- ろ材の交換を繰り返すとろ布が目詰まりし水の出が悪くなるため、定期的にかートリッジを交換してください。

日立 ホーム&ライフソリューション株式会社

〒105-8410 東京都港区西新橋2-15-12

電話(03)3502-2111