

取扱説明書

保証書別添付

日立高圧カタイプ浅井戸用コンパクトポンプ
型式

[単相] WM-PH125V
WM-PH200V
WM-PH400V
[3相] WM-KH750V



WM-PH200V

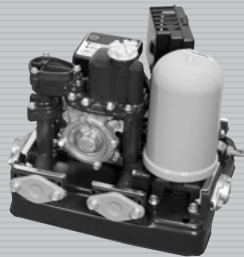

WM-PH400V



このたびは日立ポンプをお買い上げいただき、まことにありがとうございました。

ご使用の前に、この取扱説明書をよくお読みになり、正しくご使用ください。

お読みになったあとは、保証書とともに大切に保存してください。

「安全上のご注意」 → P.5~7 をお読みいただき、正しくご使用ください。

据え付けは専門工事が必要です。
販売店・工事店へ依頼し、お客様自身では行わないでください。
ご購入のポンプの型式確認は、ポンプカバーの表示をご覧ください。

HITACHI
Inspire the Next

もくじ

ご使用の前に

各部のなまえと付属品	2
・操作コントローラーのはたらき	4
・操作コントローラーの表示について	4
安全上のご注意	5
使用上のご注意	8

据え付け工事について [販売店様・工事店様用]

据え付け前の確認	9
据え付け時のご注意	10
配管工事について	11
・ポンプと配管の接続	11
・配管の互換性について	11
配線工事について	12
・アース線の接続と漏電遮断器について	12
・電源電線について	12
試運転	13
・試運転のしかた	13
・運転状態の確認	13
運転のしかた	14
・運転モードについて	14
・運転モードの切り替えかた	15
・運転圧力の切り替えかた	15
角形受水槽との組み合わせについて	16
除菌器の接続について	17
・結線について	17
・カルキ量の調整について	17
積算時間計(アワーメーター)の接続について	17
・結線について	17
防寒について	18
・凍結防止策	18
BL保険制度について	18

こんなときは

故障かなと思ったら	19
・操作コントローラーにこんな表示が出たら	19
・漏水を確認するときは	21
保証とアフターサービス	22

仕様

仕様	23
----	----

各部のなまえと付属品

WM-PH125V・WM-PH200V

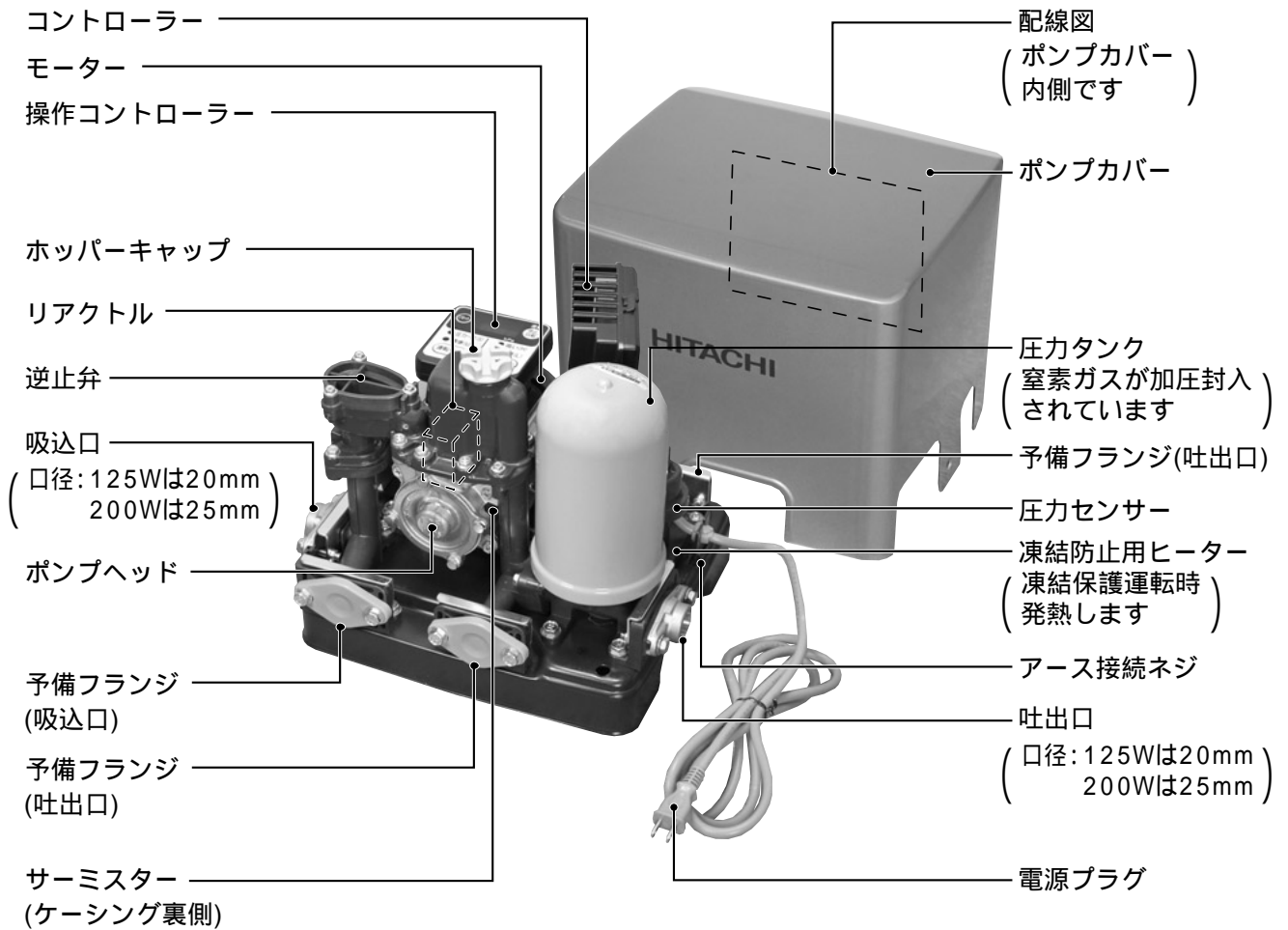

凍結防止用ヒーター

周囲温度により、凍結防止用ヒーターに通電します。
通電中は、凍結防止用ヒーターが高温になっていますので、手を触れないでください。
凍結防止の効果は、周囲温度 - 5 までが目安です。

付属品 (取り付けかたは〔据え付け工事について〕の項を参照ください)

ストレーナー
吸込管の先端に接続します。
→ P.9

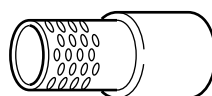

アース線
アース線の丸形端子部をアース接続ネジに接続してください。
→ P.12

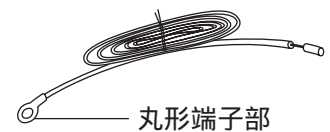

WM-PH400V・WM-KH750V

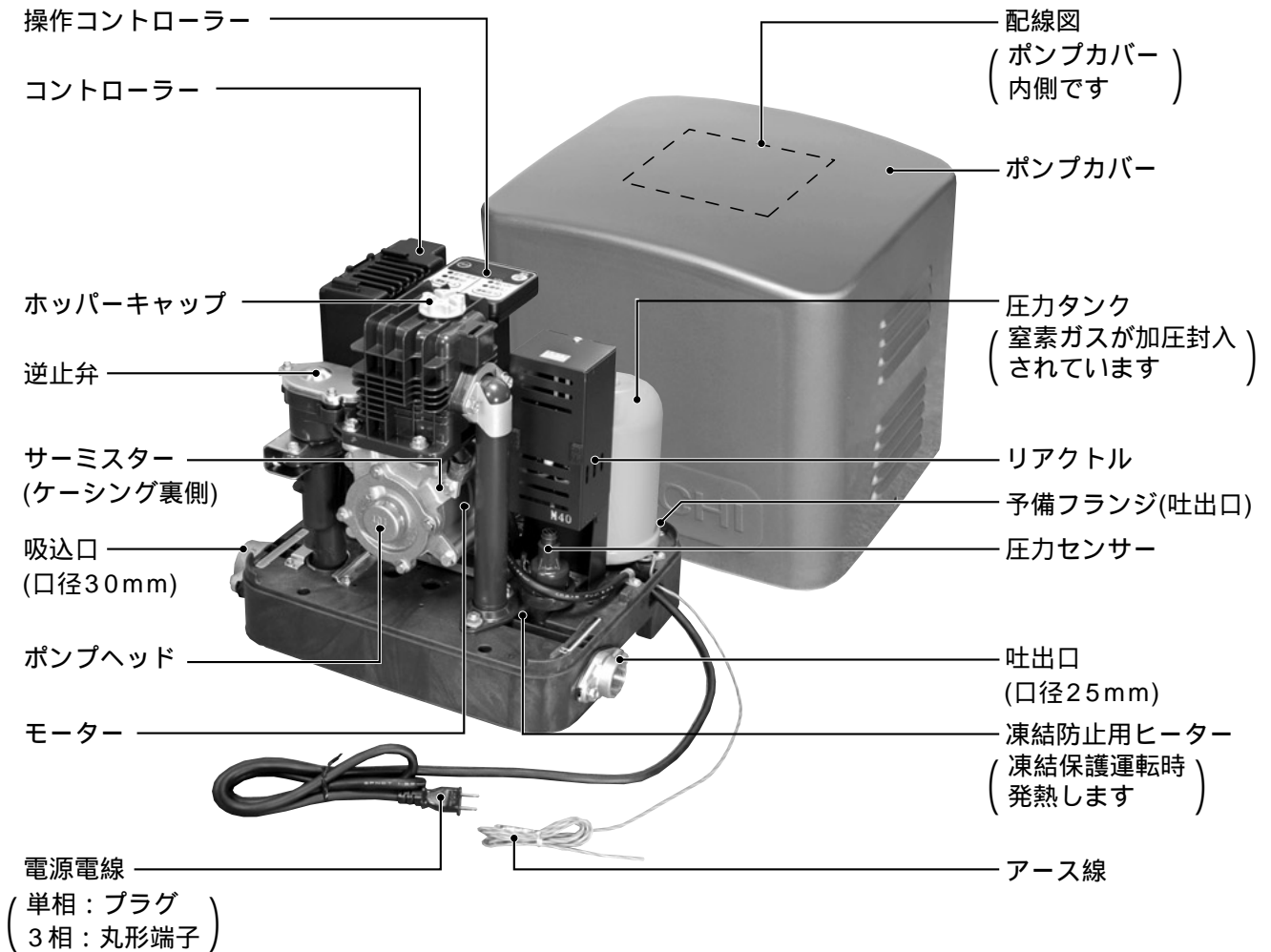

凍結防止用ヒーター

周囲温度により、凍結防止用ヒーターに通電します。
 通電中は、凍結防止用ヒーターが高温になっていますので、手を触れないでください。
 凍結防止の効果は、周囲温度 - 5 までが目安です。

付属品

(取り付けかたは(据え付け工事について)の項を参照ください)

ストレーナー
 吸込管の先端に接続します。

→ P.9

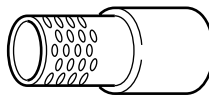

押しバネ
 (WM-KH750Vのみ)
 押し込揚程のとき、逆止弁の中に入れます。

→ P.10



WM-KH750Vの場合

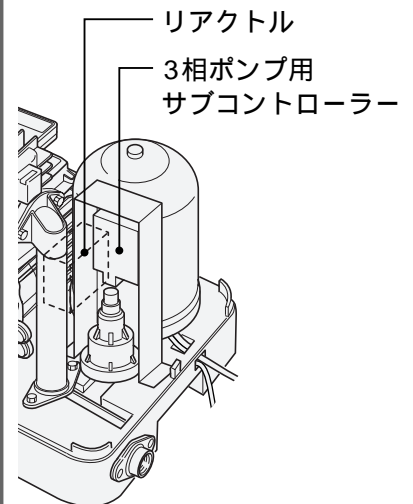

各部のなまえ(続き)

操作コントローラーのはたらき

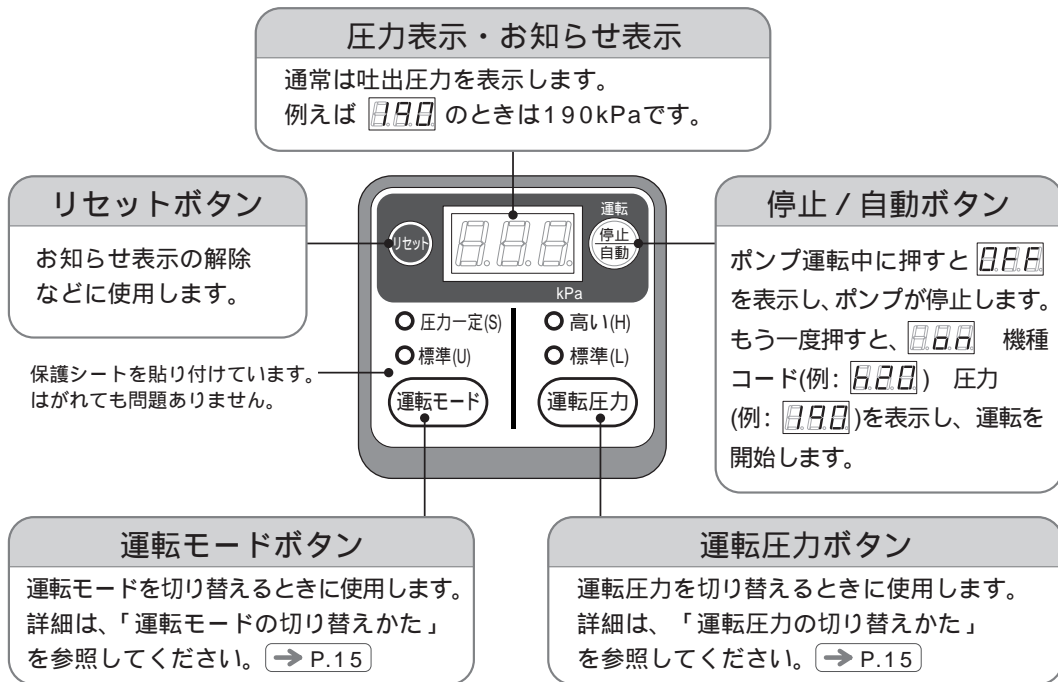

操作コントローラーの表示について

運転中の表示 (吐出圧力表示は、10分後に消灯します)

表示	内容
吐出圧力 点灯時 [例] 000	ポンプの吐出圧力を表示します。 モーターが停止している状態です。
[例] 100	ポンプの吐出圧力を表示します。 モーターが回転している状態です。(右下にドット[.]表示あり)
吐出圧力 消灯時 000	ポンプの電源が入っており、モーターが停止している状態です。 (運転モード) または (運転圧力) を押すと、数字点灯に戻ります。
000	ポンプの電源が入っており、モーターが回転している状態です。(右下にドット[.]表示あり) (運転モード) または (運転圧力) を押すと、数字点灯に戻ります。
低圧力 (WM-PH400V WM-KH750Vのみ) 015	ポンプ内圧が150kPa以下のときに表示します。

操作コントローラーについて (操作しにくいときは、取り外してご使用ください)

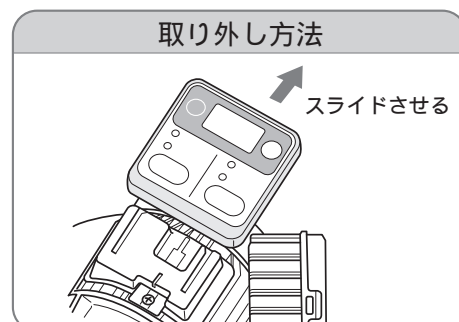
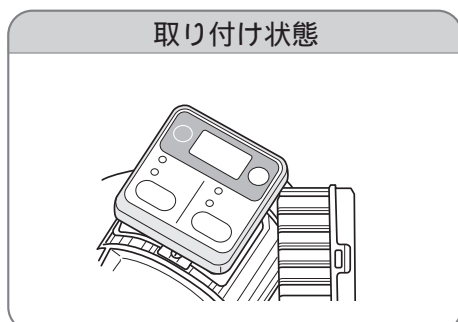

安全上のご注意

お使いになる人や、ほかの人への危害、財産への損害を未然に防止するため、お守りいただくことを、次のように説明しています。また、本文中の注意事項についてもよくお読みのうえ、正しくお使いください。

ここに示した注記事項は

表示内容を無視して誤った使い方をしたときに生じる危害や損害の程度を、次の表示で区分し、説明しています。



警告

この表示の欄は、「死亡または重傷を負うことが想定される」内容です。



注意

この表示の欄は、「傷害を負うことが想定されるか、または物的損害の発生が想定される」内容です。

絵表示の例



「警告や注意を促す」内容のものです。



してはいけない「禁止」内容のものです。



実行していただく「指示」内容のものです。

警告

電源プラグや電源コードは



電源プラグを抜くときは、きちんと電源プラグを持って抜く感電やショートして発火することがあります。

電源プラグの刃や、刃の取り付け面にほこりが付着している場合はよくふく火災の原因になります。



お手入れの際や長期間ご使用にならないときは、電源プラグをコンセントから抜くか、ブレーカーを切る感電やけがの原因になります。



ぬれた手で、電源プラグの抜き差しはしない感電の原因になります。

傷んだ電源コードや電源プラグ、緩んだコンセントは使用しない感電・ショート・発火の原因になります。

電源プラグは根元まで確実に差し込む感電やショートして発火することがあります。

電源コードを傷つけない

〔傷つけ・加工・無理な曲げ・引っ張り・ねじり・重いものを載せる・挟み込むなどしない〕

電源コードが破損し、発煙・発火の原因になります。

テーブルタップによるタコ足配線はしない

発煙・発火の原因になります。

延長コードは使用しない

過熱し、発煙・発火の恐れがあります。

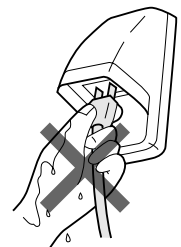

安全上のご注意(続き)

警告

配線・アース線は



配線工事は電気設備技術基準や、内線規程に従って、安全、
確実に行う
誤った配線工事は、感電や火災の恐れがあります。



アース線を取り付け、専用の漏電遮断器を設置する
アース線を取り付けないと漏電のとき感電することがあります。
アースの取り付けは、電気工事店または販売店にご相談ください。

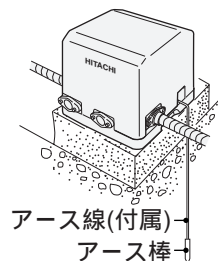

その他



ポンプを水道管に直接配管しない
ポンプを水道管に直接配管することは、法律で禁止されています。



動かなくなったり、煙が出ている、変なおいがするなどの異常がある場合は、
事故防止のためすぐに電源プラグをコンセントから抜くか、ブレーカーを切って、
お買い求めの販売店に点検・修理を依頼する
感電や漏電・ショートによる火災の恐れがあります。



分解したり、修理・改造しない
火災・感電・けがの原因になります。(修理は販売店などにご相談ください)



ポンプに毛布や布などをかぶせたり、ポンプ内部に物を入れない
過熱による発煙・発火の原因になります。

ポンプカバーを外したまま使用しない
ほこりや絶縁劣化などで、感電や火災の恐れがあります。
ポンプカバーを取り付ける際は、電源コードおよびアース線を
挟み込んで傷つけないように注意してください。

製品が包装されているビニール袋をかぶらない
窒息の恐れがあります。

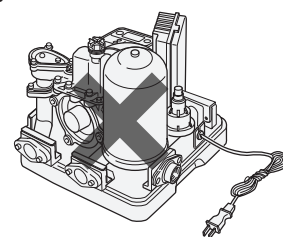

本体の近くには



引火物の近くには設置しない〔灯油・ガソリンタンクなど〕
爆発や火災の恐れがあります。

ローソク、蚊取り線香、たばこなどの火気を近付けない
火災の恐れがあります。

ポンプ本体には、磁石などの磁気を帯びたものを近付けない
誤動作することがあります。

⚠ 注意

運転前後、運転中は



モーター、コントローラーに触れない
高温になっていますので、やけどの原因になります。
空運転(水のない状態での運転)はしない
ポンプ内の水が熱湯になり、やけど、故障の原因になります。
コンセントを抜いた状態でも、操作コントローラーの表示が消えるまで
コントローラーには触れない
感電の原因になります。

そのほか



ポンプの上に物を載せたり、人が乗ったりしない
変形、脱落により、けがをする恐れがあります。
防水処理、排水処理されていない床面に設置しない
水漏れが起きた場合、大きな被害につながる
恐れがあります。
床面が防水処理・排水処理されていない
場合の水漏れ被害については責任を負え
ません。

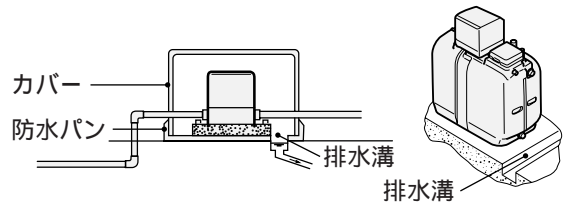

清水以外の液体や温水(40℃以上)には使用しない
破損により、けがや感電の恐れがあります。
標高1000m以上の場所には設置しない
揚水量低下の恐れがあります。
発電機での電源供給はしない
電力が安定せずに、ポンプが正常な運転ができません。
他社除菌器は結線、接続しない
ポンプコントローラーの故障の原因になります。



製品の取り扱い時は、手袋をして作業を行う
万一のけが防止のためです。

使用上のご注意

運転中は電源プラグを抜かない

故障の原因になりますので、 を押し、ポンプを **OFF** にしてから電源プラグを抜くかブレーカーを切ってください。

テレビやラジオを近付けない

テレビ画面の乱れや、ラジオ・テレビの雑音の原因になります。

冬期には凍結防止策を行う

凍結による破損事故については責任を負えません。凍結防止対策は徹底して行ってください。

→ P.18

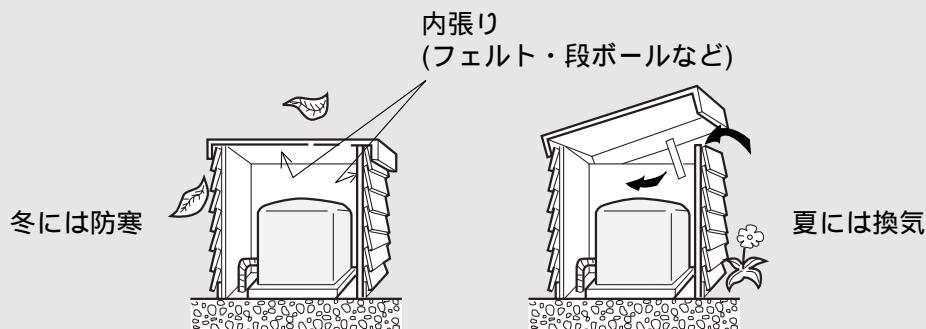

長期間使用しない場合は水抜きをする

電源プラグをコンセントから抜いている場合、ポンプの凍結保護機能  が作動せず、ポンプヘッド部が凍結し、破損する恐れがあります。

下記の手順で水抜きを行ってください。

ポンプの水抜きのしかた

- 1  を押し、ポンプを **OFF** にする
- 2 電源プラグを抜くか、ブレーカーを切る
- 3 吐出側の水栓を開き、圧力を逃す
- 4 ケーシングカバーを本体から外して水を抜く
- 5 水が全部抜けたら、ケーシングカバーを元どおりの位置に止めネジ(4本)で固定する

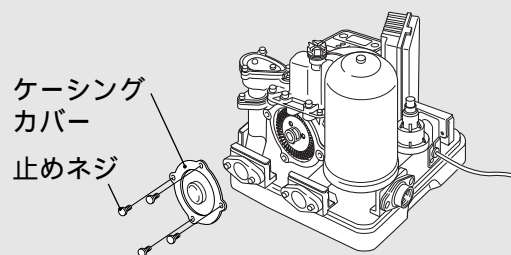

ご注意 ケーシングカバーには、漏水防止のためのパッキン(オリング)が装着されています。ケーシングカバー組込みの際は、パッキンの脱落やパッキンのかみ込みがないよう注意してください。

3～4日間以上水を使用しなかった場合は、5～6分間水栓から水を流し、水がきれいになってから使用する

配管の凍結防止のため、水栓から少量の水を流し続けたい

ポンプの運転・停止がひん繁になり、寿命を縮める原因になります。

据え付け工事について

(販売店様・工事店様用)

[工事をされる方へのお願い]

製品機能が十分発揮できるように、この「据え付け工事について」の内容に沿って正しく取り付けてください。

据え付け後は試運転を行い、水漏れや運転状態に異常がないか確認してください。

据え付け前の確認

1 電源を確認する

使用するポンプの電源と合っているか確認してください。

単相用ポンプ.....単相100V 3相用ポンプ.....3相200V

2 据え付け場所を確認する

点検・修理のしやすい場所を選んでください。

ポンプはできるだけ井戸の近くに取り付けてください。

吸上高さは、湯水時の水位低下を考えて決めてください。

配管や水栓の抵抗、ガス湯沸器やシャワーなどの必要最小圧力を考慮して、器具や水栓の取り付け位置(高さ)を決めてください。

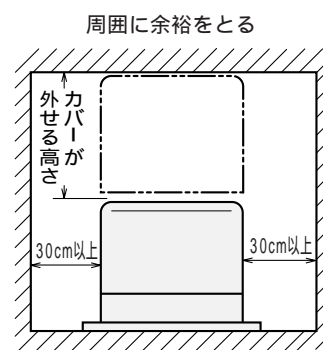

3 ほかの機器との組み合わせについて

除鉄・除菌システム、除菌器および浄水器と組み合わせる場合は、各器の耐水圧仕様を確認してください。ポンプの停止圧が耐水圧を超える場合は、減圧弁(市販品)を使用し、過大圧力が加わらないようにしてください。

4 井戸の砂を確認する

新しく井戸を掘った場合は、あらかじめ井戸の砂を十分取り除いてから配管してください。

砂が多い場合は、別売りの「砂こし器」を取り付けてください。 → P.10

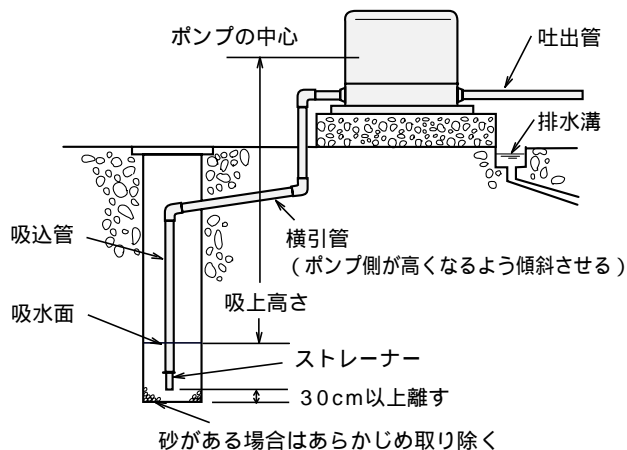

据え付け時のご注意

⚠ 注意

- ❌ 防水処理・排水処理されていない床面に設置しない
水漏れが起きた場合、大きな被害につながる恐れがあります。
防水パン・カバーなどで、吹き出した水が排水できるようにしてください。
カバーは風通しがよい構造にしてください。
床面が防水処理・排水処理されていない場合の水漏れ被害については責任を負えません。

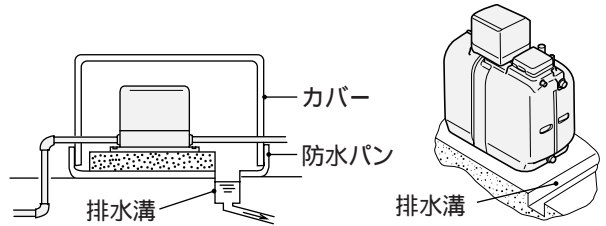

できるだけ風雨や直射日光が当たらないところに据え付ける
製品を長持ちさせるため、屋外に据え付けるときは、ポンプ小屋を作ってください。

水平に設置し、動かないようアンカーボルトで固定する
基礎は沈下を防ぐために、コンクリートで作ることをおすすめします。

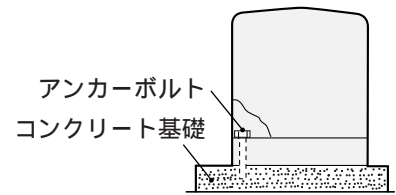

給水面がポンプヘッドより高くなる時(押込揚程の時)は、
5m以内にする

ウォーターハンマーなどにより、ポンプの部品が破損したり、
漏水するのを防ぎます。
吸込口近くに仕切弁(ストップバルブ)を取り付けてください。
点検・修理の際に必要です。

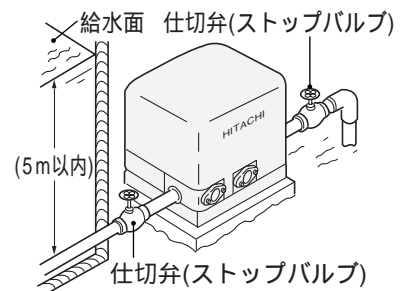

押込揚程(0~5m)になるときは、逆止弁に押しバネ(付属品)
を入れる(WM-KH750Vのみ)

ウォーターハンマーによる騒音、振動の発生を防ぎ、ポンプ部品が
破損したり、漏水するのを防ぎます。

ご注意 押しバネの抵抗により、揚水量が減少しますが、異常
ではありません。

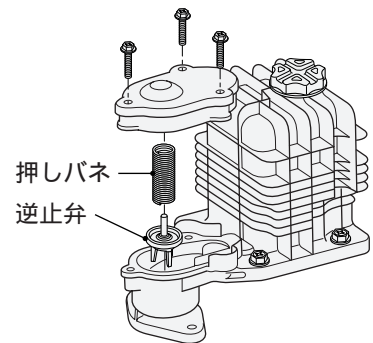

砂を吸い上げやすい井戸には、別売りの「砂こし器」を取り付ける
ポンプヘッド部の砂かみや摩耗を防ぎます。

砂こし器はポンプの吸込側に取り付けてください。
吐出側に取り付けると、砂こし器が水圧に耐えられず、水漏れする
恐れがあります。

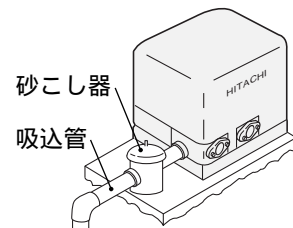

市販の給水機器との組み合わせについて
フラッシュバルブを使うと、いったん水がとぎれますので、使用は避け
てください。

ご注意 ポンプ吐出圧力は、「仕様」→ P.23 を参照してくだ
さい。

配管工事について

ポンプと配管の接続

使用する配管の太さ

市販のバルブ用ソケットを用意して、下記配管太さの水道用硬質塩化ビニル管で接続してください。

	WM-PH125V	WM-PH200V	WM-PH400V WM-KH750V
吸込管	20mm	25mm	30mm
吐出管	20mm	25mm	25mm

配管工事の際のお願い

警告



ポンプを水道管に直接配管しない

ポンプを水道管に直接配管することは、法律で禁止されています。

ポンプ内に異物が混入しないよう、吸込管に付属のストレーナーを取り付ける

→ P.9

水の抵抗を少なくするため、配管はできるだけ短く、曲げる個所を少なくする
性能低下、揚水不能の原因になります。

配管の継ぎ目は、水漏れがないようにする
性能低下の原因になります。

吐出口には、仕切弁(ストップバルブ)を取り付ける

点検・修理の際に必要です。

吐出口の位置を変えるときは、吐出フランジ、予備フランジをボルトとともに交換する

→ P.2、3

配管の互換性について

従来ポンプ(S型以前)との互換性があります。
配管は既設のまま接続できます。

配線工事について

警告

- ❗ 配線工事は電気設備技術基準や内線規程に従って安全に行う
誤った配線工事は、感電や火災の恐れがあります。
- 🚫 テーブルタップによるタコ足配線はしない
発煙・発火の原因になります。

ほかの家電品などへ悪影響を与えないため、専用の配線にしてください。
本製品はマイコンにて制御していますので、運転時の電圧が低くならないよう
(定格電圧の $\pm 10\%$ 以内)にしてください。

アース線の接続と漏電遮断器について

警告

- ⚡ アースを取り付け、専用の漏電遮断器を設置する
故障や漏電のときに感電する恐れがあります。

万一、漏電したときの感電事故を防ぐため、取り付けてください。(取り付けは有料です)
アースおよび漏電遮断器に関する工事は、専門工事(電気工事士が行います)が必要です。
工事の際は、電源プラグをコンセントから抜くか、ブレーカーを切った状態で接続して
ください。

アース線の接続について

D種接地工事(第3種接地工事)をしてください。
既設のアース線があるときは、D種接地(第3種接地)を満足している
ことを確認してから接地してください。

ご注意 次のようなところには、アース線を接続しないでください。(法令などで禁止)
ガス管、電話線、避雷針、水道管(水栓)

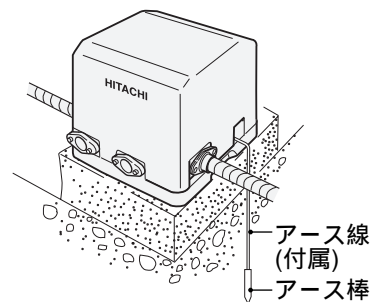

漏電遮断器について

漏電遮断器は \diamond または ∇ マークのある感度電流15mA以下、動作時間0.1秒以下で、定格電流以上のものを
電路に取り付けてください。
既設の漏電遮断器があるときは、上記の確認をしてください。

電源電線について

単相用ポンプのとき



専用のコンセントを設けて、電源プラグを差し込んでください。
やむをえず屋外にコンセントを設けるときは、防水形コンセントを使用してください。



3相用ポンプのとき

電源側にはブレーカーを設け、ブレーカーの端子部に接続してください。

試運転

試運転のしかた

- 1 ホッパーキャップを外し、呼び水を十分に入れたあと、ホッパーキャップをねじ込む
押し込み配管のときは、水源から急激に流れ込む場合があるのでご注意ください。
- 2 吐出側の水栓を1か所開く
- 3 電源プラグをコンセントに差し込む
 機種コード(例: ) 圧力が表示され、ポンプが運転を開始します。

数分たっても揚水しないときは、呼び水が不足している場合があります。その際は、 を押してポンプを停止し、再び呼び水をしてください。ポンプを停止すると、 が表示されます。呼び水をしたら、再度  を押してください。ポンプが運転を開始します。

ご注意 空運転によるポンプの傷みを防ぐため、ポンプに呼び水をしないうちに運転しないでください。
電源プラグをコンセントに差し込むと、ポンプは自動的に運転するので注意してください。
吐出圧力表示は10分後に消灯します。 → P.4

呼び水のしかた

据え付け後、運転のはじめにホッパーキャップを外して呼び水を入れます。

(200W以下: 約200mL)
(400W以上: 約600mL)

モーター、コントローラー、リアクトルなどの電気部品に水がかからないように注意してください。

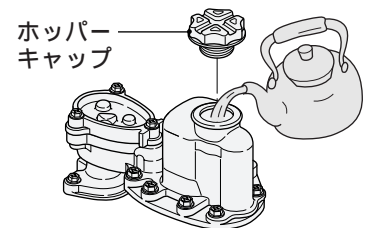

イラストはWM-PH200V

数分で揚水しない場合は、再び呼び水をしてください。

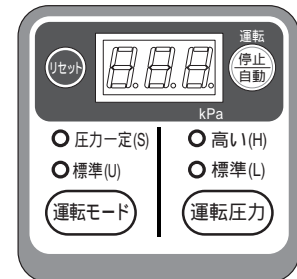

運転状態の確認

- 1 運転を開始したら水栓を開閉し、ポンプの運転状態や、漏水がないか確認する
- 2 水栓を閉じてポンプが停止することを確認する
ポンプの起動頻度を抑えるため、水栓を閉じた状態でもタイマーが働き、しばらく運転しますが、異常ではありません。

ご注意 水栓を閉じたあと、凍結保護運転()を開始する場合がありますが、異常ではありません。水栓を開いて、水を使用すると通常運転に戻ります。

運転のしかた

運転モードについて

シャワーなどで安定した水圧が必要な場合は、運転モードを標準(U)から圧力一定(S)に切り替えて使用してください。→ P.15 ただし、配管や水栓から水漏れしている場合は、標準(U)をおすすめします。また、使用状態や用途に応じて、運転圧力を変更し、押し高さを切り替えることができます。→ P.15

標準(U)モードの運転圧力について

ポンプの起動圧力(ON圧力)・停止圧力(OFF圧力)を定め、ポンプを断続運転させる運転モードです。運転圧力の設定により、起動圧力(ON圧力)・停止圧力(OFF圧力)が下表のように変わります。

型 式	運転圧力	押し高さ	標準(U)	
			ON圧力	OFF圧力
WM-PH125V	標準(L)	14m	150kPa	200kPa
	高い(H)(工場出荷時)	18m	190kPa	240kPa
WM-PH200V	標準(L)	18m	190kPa	240kPa
	高い(H)(工場出荷時)	26m	270kPa	320kPa
WM-PH400V	標準(L)	23m	250kPa	310kPa
WM-KH750V	高い(H)(工場出荷時)	30m	320kPa	380kPa



圧力一定(S)モードの運転圧力について

ポンプの吐出圧力の変動を抑えた運転をします。シャワーなどに適しています。一定制御圧力(吐出圧力)は、下表の設定となっております。

型 式	運転圧力	押し高さ	一定制御圧力
WM-PH125V	標準(L)	17m	200kPa
	高い(H)(工場出荷時)	21m	240kPa
WM-PH200V	標準(L)	21m	240kPa
	高い(H)(工場出荷時)	29m	320kPa
WM-PH400V	標準(L)	25m	310kPa
WM-KH750V	高い(H)(工場出荷時)	32m	380kPa

ご注意 押し高さが0～5mで使用するとき、逆止弁に押しバネを入れてください。
(WM-KH750V)
吸水高さが3m以上になる場合は、高い(H)を使用できません。
(ポンプが停止しない場合があります)



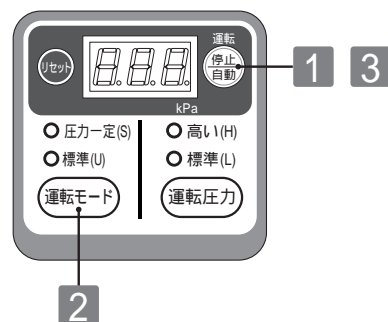

運転モードの切り替えかた

- 1  を押し、ポンプを **OFF** にする
- 2  を押し、希望のモード(● 標準(U) または ● 圧力一定(S))のランプを点灯させる
- 3  を押す





ご注意

 を押す前にリセットボタンを押すと、設定前に戻ります。

各ボタン(  )を長押しすると、サービス機能( P.20 記載以外)が表示されることがあります。

万一、サービス機能が表示された場合は、 を押してください。



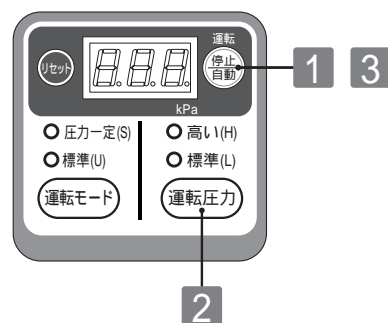

運転圧力の切り替えかた

- 1  を押し、ポンプを **OFF** にする
- 2  を押し、希望のモード(● 標準(L) または ● 高い(H))のランプを点灯させる
- 3  を押す



ご注意

 を押す前にリセットボタンを押すと、設定前に戻ります。

各ボタン(  )を長押しすると、サービス機能( P.20 記載以外)が表示されることがあります。

万一、サービス機能が表示された場合は、 を押してください。

角形受水槽との組み合わせについて

WM-PH125V、WM-PH200V

J型以前の角形受水槽を組み合わせてご使用になる際は、下記に注意してください。

角形受水槽との接続について

取り付けの詳細は、角形受水槽の取扱説明書をご覧ください。

断水リレーの接続について

J型以前の角形受水槽に付属の断水リレーを接続する際は、下記パーツ部品を購入してください。詳細はパーツ部品の説明書をご覧ください。

部品名	部品番号	使用数量	希望小売価格
セツゾクコネクタ(UB)	UB-200J 007	1	420円(税抜400円)

希望小売価格は、価格改正に伴い、変更する場合があります。

運転圧力の切り替えについて

運転圧力は切り替え可能です。 [→ P.15](#)

満水警報器の接続について

B-US型以前の満水警報器を接続する際は、下記パーツ部品を購入してください。詳細はパーツ部品の説明書をご覧ください。

部品名	部品番号	使用数量	希望小売価格
セツゾクハーネス(B-U)	UB-200V 003	1	2,310円(税抜2,200円)

希望小売価格は、価格改正に伴い、変更する場合があります。

除菌器の接続について

ご注意 他社除菌器とは結線できません。ポンプコントローラ故障の原因になります。
日立除菌器を下記のパーツ部品で結線する場合は、1台としてください。
複数台接続すると、ポンプコントローラの許容電流(2A)を超え、ポンプコントローラ故障の原因になります。

除菌器はポンプの運転状態に応じて間欠運転をします。

結線について

除菌器を接続する際は、除菌器の型式に応じて下記パーツ部品を購入してください。
詳細はパーツ部品の説明書をご覧ください。

	組み合わせ除菌器			
	CS-20J1型以前	CS-20NS型	CS-30S、CS-30S2、CS-30V、CS-30V2型 配管接続の場合	CS-30S、CS-30V2型 ポンプで制御する場合
部品名	セツゾクコネクタ(CS)	パーツ部品不要	パーツ部品不要	テイスクウンテンハーネス
部品番号	CS-20J1 002			CS-30S 021
希望小売価格	420円(税抜400円)	—	—	1,575円(税抜1,500円)

希望小売価格は、価格改正に伴い、変更する場合があります。

カルキ量の調整について

除菌器接続後はカルキ量の調整を再度行ってください。
(カルキ量の調整方法は、除菌器の取扱説明書をご覧ください)

積算時間計(アワーメーター)の接続について

水道の場合、下水道料金は水道使用量に一定の割合を掛けて下水使用量を計算して割り出すのが一般的です。「井戸ポンプ」を使用し、公共下水道に排水する場合、ポンプに積算時間計(アワーメーター)を取り付け、ポンプ揚水量(銘板に明記)に運転時間を掛けたものでポンプの総使用水量を計算し、水道と同じように料金が徴収されることがあります。(自治体により異なります)

ご注意 このポンプは、積算時間計(アワーメーター)を接続する端子が付いていますが、この端子は、除菌器の接続と兼用しています。除菌器の制御を優先させるため、端子への電圧出力時間とポンプの運転時間が若干異なります。
積算時間計(アワーメーター)を取り付けの際は、最寄りの下水道局にご確認ください。

結線について

積算時間計(アワーメーター)を接続する際は下記パーツ部品を購入してください。詳細はパーツ部品の説明書をご覧ください。

部品名	部品番号	使用数量	希望小売価格
セツゾクコネクタ(CS)	CS-20J1 002	1	420円(税抜400円)

希望小売価格は、価格改正に伴い、変更する場合があります。

ご注意 アワーメーター接続のコネクタは、除菌器接続のコネクタと共用になっています。アワーメーターと除菌器両方を接続する際は、右記のように結線してください。

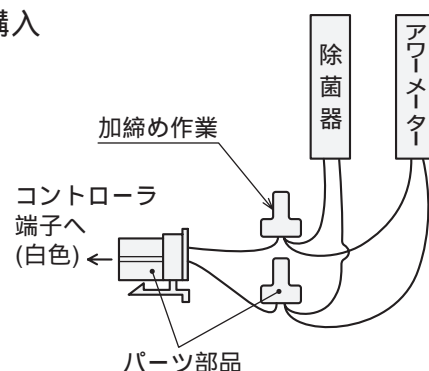

防寒について

暖かい地方でも冬期には寒波急襲によって、ポンプや配管が凍結し破損することがあるため、凍結防止策を行ってください。

凍結による破損事故については責任を負えません。凍結防止策は徹底して行ってください。

凍結防止策

配管

横引部分.....地中に埋めてください。

地上の露出部分.....保温材を使用してください。

寒冷地では市販の水道凍結防止帯をご使用ください。

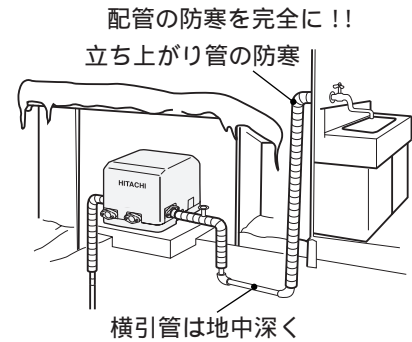

ポンプ

屋外に据え付けるときは、ポンプ小屋を作ってください。

小屋は夏も換気ができるようにしてください。

凍結保護運転

凍結温度に達するとポンプを自動的に断続運転させ、ポンプヘッドの凍結を防止する機能がついています。

凍結防止の効果は周囲温度が - 5 ぐらいまでが目安です。

凍結保護運転については、「操作コントローラーの表示について」をご覧ください。 → P.4

BL保険制度について

当社の定める施工要領を逸脱しない据付工事に瑕疵が生じ、施工者が無償修理や損害賠償を行った場合、BLマークの証紙の貼付がされている製品については、財団法人ベターリビングのBL保険制度により、保険金が支給されます。

BL保険制度や当住宅部品の施工要領の詳細については、財団法人ベターリビングのホームページ (<http://www.cbl.or.jp/>)や当社のポンプホームページ (<http://kadenfan.hitachi.co.jp/pump/>)をご覧ください。

BLマーク証紙

	BLマーク証紙
	品名 給水ポンプシステム
	財団法人 ベターリビング
	Tel.03-5211-0680 瑕疵保証・賠償責任保険付









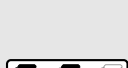
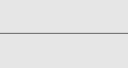

故障かなと思ったら

修理を依頼される前に

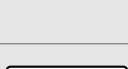
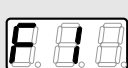
次の点をもう一度お調べください

操作コントローラーにこんな表示が出たら



お知らせ表示（販売店、工事店へ連絡し、お客様は処置しないでください）

表示	お知らせ内容	確認するところ
 空運転	井戸の水位低下やポンプの呼び水が落ちた場合に表示し、ポンプが停止します。	井戸の水位や逆止弁からの水落ちを確認してください。
 受水槽断水	上水道の断水などにより、受水槽内が空になった場合に表示し、ポンプが停止します。	断水の原因を確認してください。
 欠相 (3相ポンプのみ)	電源の1線が断線した場合に表示し、ポンプが停止します。	青コネクタは差し込まれていますか。
 過昇温	空運転などでポンプヘッドが異常に高温となった場合に表示し、ポンプが停止します。 (約45℃まで温度が下がると自動復帰します)	井戸の水位や逆止弁からの水落ちを確認してください。毛布でポンプを覆うなどの過剰な防寒をしていませんか。
 不足電圧	異常に低い電源電圧が印加された場合に表示し、ポンプが停止します。	電源コードを延長していませんか。同じコンセントに他の機器を接続していませんか。
 過電流 または モーターロック	砂かじりなどによって羽根車がロックし、異常な電流が流れたときやモーター信号線の断線などの場合に表示し、ポンプが停止します。	ケーシング内の異物を確認してください。
 モーターロック	砂かじりなどによって羽根車がロックした場合に表示し、ポンプが停止します。	ケーシング内の異物を確認してください。
 圧力センサー断線	圧力センサーからの信号が入らない場合に表示し、ポンプが停止します。	圧力センサーのコネクタは差し込まれていますか。
 サーミスター断線	温度検知の信号が入らない場合に表示し、ポンプが停止します。	サーミスターのコネクタは差し込まれていますか。
 欠相 (3相ポンプのみ)	電源の1線が断線した場合に表示し、ポンプが停止します。	青コネクタは差し込まれていますか。
 高圧力	ポンプ内圧が400kPa以上(WM-PH400V、WM-KH750Vは480kPa以上)の場合に表示します。	水道管直結または押込高さが5m以上になっていないか確認してください。ポンプを水道管に直接配管することは、法律で禁止されています。
 凍結保護運転	周囲の温度が約3℃になると自動的にポンプを運転させ、ポンプヘッドの凍結を防止します。凍結保護運転中に水を使用すると、通常運転に戻ります。	-

故障かなと思ったら(続き)

症 状	確認するところ	直しかた
ポンプが回らない	電源プラグがコンセントに差し込まれていますか。	電源プラグを差し込んでください。
	ブレーカー、漏電遮断器が切れていませんか。	ブレーカー、漏電遮断器を確認してください。
	お知らせ表示が出ていませんか。 → P.19	お買い上げの販売店または工事店へご連絡ください。
ポンプが止まらない	水栓、配管から漏水していませんか。 → P.21 (漏水チェック機能でポンプ停止 圧力低下)	配管を修理してください。
	ポンプヘッド部が磨耗、または変形していませんか。 → P.21 (漏水チェック機能でOFF圧力まで上がらない)	ポンプヘッド部の部品を交換してください。
	水位が低下していませんか。	水位を測定してください。 標準揚程より深い場合は、機種を変更してください。
	 表示が出ていませんか。	凍結防止運転を行っている ので、異常ではありません。
使用していないのに ポンプが起動する	水栓、配管から漏水していませんか。 → P.21 (漏水チェック機能でポンプ停止 圧力低下)	配管を修理してください。
モーターは回るが揚水 しない	水位、配管の長さを測定してください。	配管を修理、または吸上げに 余裕がある場合は、吸込管を 延長する。
	吸込管から空気を吸い込んでいませんか。 吸込管の各つなぎ目部を点検・確認してください。	配管を修理してください。
吐出圧力表示・お知らせ 表示が点灯しない	 [ドット]表示になっていませんか。	待機電力を抑えるため、吐出 圧力表示は約10分後に消灯 するので、異常ではありません。

漏水を確認するときは

- 1  を押して **OFF** にする
- 2 水栓を開き、水栓から水が出なくなったのを確認後、水栓を閉じる
- 3 **OFF** 表示している状態で、 を押し続ける

ポンプが強制運転を開始します。

圧力が強制運転停止圧力値以上に上昇して、ポンプが自動停止するまで  を押し続けます。
吸上高さによっては強制運転停止圧力値まで上昇しない場合があります。

圧力値が上昇しなくなったら、 を離してください。

型 式	運転圧力	強制運転停止圧力
WM-PH125V	標準(L)	約240kPa
	高い(H)(工場出荷時)	約290kPa
WM-PH200V	標準(L)	約300kPa
	高い(H)(工場出荷時)	約360kPa
WM-PH400V	標準(L)	約370kPa
WM-KH750V	高い(H)(工場出荷時)	約420kPa

- 3 の状態(ポンプ停止)で、圧力値が低下する場合は、漏水がないか確認してください。

保証とアフターサービス

保証書 別添)

保証書は、必ず「お買い上げ日・販売店名」などの記入をお確かめのうえ、販売店から受け取っていただき、内容をよくお読みのあと、大切に保存してください。

保証期間

お買い上げの日から3年です。

補修用性能部品の保有期間

ポンプの補修用性能部品の保有期間は、製造打ち切り後10年です。

補修用性能部品とは、その商品の機能を維持するために必要な部品です。

転居されるとき

電源周波数の異なる地区へのご転居に際しても部品の交換は不要です。

修理を依頼されるときは

出張修理

19、20ページに従って調べていただき、なお異常のあるときは、ご使用を中止し、お買い上げの販売店にご連絡ください。

保証期間中は

修理に際しましては保証書をご提示ください。保証書の規定に従って、販売店が修理させていただきます。

保証期間が過ぎているときは

修理して使用できる場合には、ご希望により修理させていただきます。

ご連絡いただきたい内容

品名	高圧カタイプ浅井戸用コンパクトポンプ
型式	WM-PH200V型など
製造番号	9000001など
お買い上げ日	年 月 日
故障の状況	できるだけ具体的に
ご住所	付近の目印なども併せてお知らせください。
お名前	
電話番号	
訪問ご希望日	

修理料金の仕組み

技術料	診断、部品交換、調整、修理完了時の点検などの作業にかかる費用です。技術者の人件費、技術教育費、測定機器などの設備費、一般管理費などが含まれています。
部品代	修理に使用した部品代金です。その他修理に付帯する部材などを含む場合もあります。
出張料	商品のある場所へ技術者を派遣する場合の費用です。別途、駐車料金をいただく場合があります。

愛情点検

長年ご使用のポンプの点検を



ご使用の際、このような症状はありませんか？

運転するとブレーカーや漏電遮断器が作動する。ポンプは運転するが、水栓を開いても水が出ない。水を使用していないのに、ポンプが運転する。コード類に“ひび割れ”や“傷”がある。運転中に異常な音や振動がする。水漏れがする。(ポンプヘッド部、圧力タンク、継ぎ手など) 焦げ臭い“におい”がする。触るとビリビリと電気を感じる。その他の異常がある。

ご使用中

このような症状のときは、故障や事故防止のため、電源プラグをコンセントから抜くか、ブレーカーを切つてから必ず販売店に点検・修理をご相談ください。

日立家電品についてのご相談や修理はお買い上げの販売店へ

なお、転居されたり、贈物でいただいたものの修理などで、ご不明な点は下記窓口にご相談ください。

修理などアフターサービスに関するご相談は エコセンターへ

TEL 0120-3121-68
FAX 0120-3121-87

(受付時間) 9:00 ~ 19:00 (365日)
携帯電話、PHSからもご利用できます。

商品情報やお取り扱いについてのご相談は 家電ビジネス情報センターへ

TEL 0120-3121-19
FAX 0120-3121-34

(受付時間) 9:00 ~ 17:30 (月~土)
日曜・祝日と年末年始・夏季休暇など弊社の休日は休ませていただきます。携帯電話、PHSからもご利用できます。

「部品購入」については、上記サービス窓口にて各地区のサービスセンターをご紹介します。お客様が弊社にお電話でご連絡いただいた場合には、正確にご回答するために、通話内容を記録(録音など)させていただきます。ご相談、ご依頼いただいた内容によっては弊社のグループ会社に個人情報を提供し対応させていただきます。修理をご依頼いただいたお客様へ、アフターサービスに関するアンケートハガキを送付させていただきます。

仕様

高圧カタイプ浅井戸コンパクトポンプ

型 式		WM-PH125V	WM-PH200V	WM-PH400V	WM-KH750V					
相 ・ 定 格 電 圧		単相100V			3相200V					
モ ー タ ー 定 格 出 力		125W	200W	400W	750W					
定 格 消 費 電 力		410W	490W	850W	1200W					
定 格 周 波 数		50-60Hz								
制 御 方 式		PAMインバータ制御								
		標準(L)	高い(H)	標準(L)	高い(H)	標準(L)	高い(H)	標準(L)	高い(H)	
運 転 圧 力	標準(U)	ON 圧力	150kPa	190kPa	190kPa	270kPa	250kPa	320kPa	250kPa	320kPa
		OFF 圧力	200kPa	240kPa	240kPa	320kPa	310kPa	380kPa	310kPa	380kPa
	圧 力 一 定 (s)	200kPa	240kPa	240kPa	320kPa	310kPa	380kPa	310kPa	380kPa	
揚 水 量 (L / m i n) (全 揚 程 1 2 m 時)		21(吸上高さ8m時)		28(吸上高さ8m時)		42(吸上高さ8m時)		64(吸上高さ7m時)		
		28(吸上高さ3m時)		35(吸上高さ3m時)						
吸 上 高 さ		8m	3m	8m	3m	8m	3m	7m	3m	
押 上 高 さ		14m	18m	18m	26m	23m	30m	23m	30m	
フ ラ ン ジ 径	吸 込 管	20mm(3/4B)		25mm(1B)		30mm(1 1/4 B)		30mm(1 1/4 B)		
	吐 出 管	20mm(3/4B)		25mm(1B)		25mm(1B)		25mm(1B)		
質 量		13kg		14kg		20kg		19kg		

お客様メモ

後日のために記入しておいて
ください。

サービスを依頼される時、
お役に立ちます。

購入店名

電話 () -

ご購入年月日

平成

年

月

日

 **日立アプライアンス株式会社**

〒105-8410 東京都港区西新橋2-15-12
電話 (03)3502-2111