

# 日立ルームエアコン

〈システムマルチ〉〈ミニシステムマルチ〉

## 取扱説明書

室内機 RAMP-25NXS形 室内機 RAMP-28NXS形  
 室内機 RAMP-36NXS形 室内機 RAMP-40NXS形  
 室内機 RAMP-50NXS形 室内機 RAMP-25NXK形  
 室内機 RAMP-28NXK形 室内機 RAMP-40NXK形

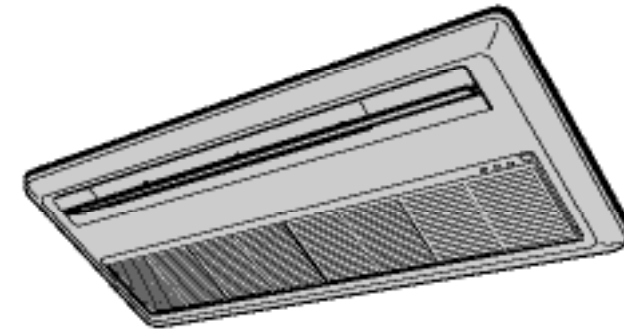

**インバーター**  
 冷房・暖房・除湿タイプ  
 〈セパレート天井カセット形〉

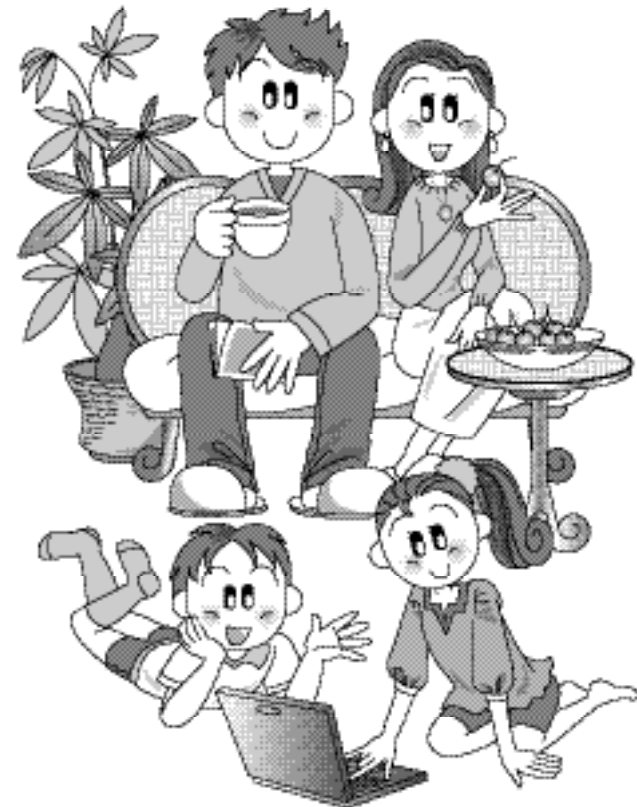

# HITACHI

Inspire the Next

も く じ

はじめに	2
特長	2
安全上のご注意	3~5
● 据え付け上の注意事項	
● 移設・修理時の注意事項	
● 使用上の注意事項	
各部の名称と働き ① 室内機	6 7
各部の名称と働き ② リモコン	8
● 自動運転をするには	9
● 手動運転(暖房・除湿・冷房・送風)をするには	10
● 除湿運転をするには	11
● 風向の調節をするには	12
● タイマー予約運転をするには	13
● おやすみタイマー運転をするには	14
上手な使い方	15
お手入れ	16
運転のしくみ	17
知っておいていただきたいこと	18
故障かな?と思ったら	19
保証とアフターサービス	20
据え付けについて	21
定期点検	22
お客様ご相談窓口	23

### 愛情点検



#### ● 長年ご使用のエアコンの点検をぜひ!

このようなことはありませんか

- コゲ臭いにおいがする。
- 運転音が異常に高くなる。
- 室内機から水漏れがする。
- 漏電しゃ断器がひんぱんに落ちる。
- その他の異常や故障がある。

専用ブレーカーを“OFF”にして、必ず販売店に点検・修理をご相談ください。  
 費用など詳しいことは、販売店にご相談ください。

### お客様メモ

購入年月日・購入店名を記入しておいてください。サービスを依頼されるときに便利です。



お買い上げ日	年 月 日	形名
購入店名	電話 ( )	

## 日立 ホーム&ライフソリューション株式会社

〒105-8410 東京都港区西新橋2-15-12  
 電話 (03)3502-2111

RAMP-25NXS・RAMP-28NXS  
 RAMP-36NXS・RAMP-40NXS  
 RAMP-50NXS・RAMP-25NXK  
 RAMP-28NXK・RAMP-40NXK

**H** ホーム&ライフ  
 ソリューション

この取扱説明書をよくお読みになり、正しくご使用ください。  
 お読みになった後は、保証書と共に大切に保存してください。

ご使用の前に

基本的な

便利な方

上手な使い方

アフターサービス

RAMP-25NXS・RAMP-28NXS  
 RAMP-36NXS・RAMP-40NXS  
 RAMP-50NXS・RAMP-25NXK  
 RAMP-28NXK・RAMP-40NXK

## はじめに

このルームエアコンは、一般家庭の人を対象とした空調を目的としたものです。食品・動植物・精密機器・美術品・医薬品等の保存など特殊用途には使用しないでください。また、能力以上の負荷で使用しないでください。

## 特長

### PAM制御

... 電気の力を99.5%まで引き出し  
省エネ&ハイパワー



## マルチエアコンについて

このエアコンは、1台の室外機で複数台の室内機を接続して運転できるマルチエアコンです。1部屋だけでも、複数の部屋でも、お部屋の必要に応じて運転をすることができます。

### 運転の組み合わせについて

#### 手動運転の場合

次の組み合わせで運転を行うことはできません。

一方の室内機	他方の室内機
暖房	冷房
	除湿
	送風

- 先に運転した室内機はそのまま運転を続けますが、後から運転した室内機はランプは点灯しますが運転は行いません。
- 後の室内機を運転したいときは、先または後の室内機を一旦停止にし、運転の種類を設定しなおしてから、あらためて運転を行ってください。

#### 自動運転の場合

- 先に暖房運転が自動選択されているときは、後の室内機も暖房運転を行います。また、先に冷房または、除湿運転が自動選択されている場合は、後の室内機も冷房か除湿のどちらかの運転を行います。

### 停止している室内機について

他室で“暖房”または“冷房”“除湿”で運転中、停止している室内機から冷凍液の流れる音がしたり、室内機が暖まったりすることがあります。これは運転開始に備えて室内機に溜まっている冷凍液を室外機に戻しているためです。

### 使用のお部屋の数の調整を

暑い日や寒い日、または早く設定温度にしたいときなどは運転台数を減らして使用してください。

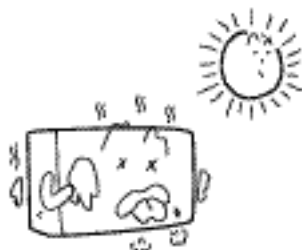

## 安全上のご注意

必ずお守りください。

お使いになる人や他の人への危害、財産への損害を未然に防止するため、必ずお守りいただくことを、次のように説明しています。

- 表示と内容を見逃して誤った使い方をしていたときに生じる危害や損害の程度を、次の表示で区分し、説明しています。

- 警告** ..... この表示の欄は、「死亡または重傷などを負う可能性が想定される」内容です。
- 注意** ..... この表示の欄は、「傷害を負う可能性または物的損害のみが発生する可能性が想定される」内容です。

- お守りいただく内容の種類を、次の絵表示で区分し、説明しています。(下記は絵表示の一例です。)

- このような絵表示は、してはいけない「禁止」内容です。
- このような絵表示は、必ず実行していただく「強制」内容です。

- お読みになった後は、お使いになる方がいつでも見られる所に必ず保存してください。

### 警告

- 改造は絶対に行わない  
改造を行いますと、水漏れ・故障・感電・火災などの原因になります。



- 据え付けは、お買い上げの販売店または専門業者に依頼する  
ご自分で据付工事をされ不備があると、水漏れや感電・火災などの原因になります。

- アース(接地)を確実に  
アース線は、ガス管、水道管、避雷針、電話のアース線などに接続しないでください。アースが不完全な場合は、感電の原因になります。



### 注意

- 設置場所によっては、漏電しゃ断器を取り付ける  
漏電しゃ断器が取り付けられていないと、感電の原因になります。

- 可燃性ガスの漏れる恐れのある場所へは、設置しない  
万一ガスが漏れて室外機の周囲にたまと、発火の原因になります。



- 除湿水は、確実に排水できるようにする  
排水経路に不備があると、室内・室外機から水が滴下し、家財などを濡らす原因になります。

- 電源は、単相200Vを使用する  
単相200V以外の電源を使うと、電気部品が過熱したり、発火の原因になります。



据え付け上の注意事項

### 警告

- 異常時(こげ臭いなど)は、運転を停止して専用ブレーカーを“OFF”にして、お買い上げの販売店またはお客様相談窓口にご依頼する  
異常のまま運転を続けると、故障や感電・火災などの原因になります。
- 修理は、お買い上げの販売店または修理窓口にご依頼する  
ご自分で修理をされ不備があると、感電や火災などの原因になります。
- エアコンを移動・再設置する場合は、お買い上げの販売店またはお客様相談窓口にご依頼する  
ご自分で移動・再設置され、不備があると、感電や火災などの原因になります。



### 警告

- 長時間冷風を身体に直接当てたり、冷やし過ぎない  
体調悪化や健康障害の原因になります。
- 室内・室外機の吹出口や吸込口をふさいだり、指や棒などを入れない  
内部でファンが高速回転しておりますので、けがや故障の原因になります。また、性能が低下します。
- 安全器のヒューズの代わりに、針金や銅線などを使用しない  
故障や火災などの原因になります。
- 落雷のおそれがあるときは、運転を停止し、専用ブレーカーを“OFF”にする  
落雷の程度によっては、故障の原因になります。
- 室内・室外機の吹出口の1m以内にスプレー缶などを置かない  
温風によりスプレー缶などの圧力が上がり、爆発するおそれがあります。

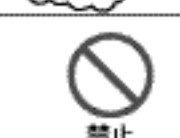
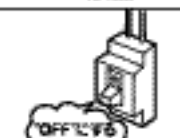
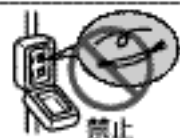

### 注意

- このエアコンは、一般家庭の人を対象とした空調を目的としているため、食品・動植物・精密機器・美術品・医薬品等の保存など特殊用途には使用しない  
エアコン自体ならびにこれらの品物の品質低下の原因になります。
- ぬれた手で、スイッチを操作しない  
感電の原因になります。
- 燃焼器具と一緒に運転するときは、こまめに換気を行う  
換気が不十分な場合は、酸素不足の原因になります。
- エアコンの風が直接あたる所に、燃焼器具を置かない  
燃焼器具の不完全燃焼の原因になります。



### 注意

- 長期間の使用で、傷んだままの据付台などを放置しない  
室外機の落下につながり、けがなどの原因になります。
- エアコンを水洗いしたり、花瓶などの水の入った容器を載せたりしない  
漏電によって、感電の原因になります。
- 動植物に直接風があたる場所には設置しない  
動植物に悪影響を及ぼす原因になります。
- 掃除をするときは必ず運転を停止し、専用ブレーカーを“OFF”にする  
内部でファンが高速回転しておりますので、けがや故障の原因になります。
- 長期間使わない場合は、安全のため専用ブレーカーを“OFF”にする  
ほこりがたまって発熱や発火などの原因になります。
- 室外機の上に乗ったり、物を載せたりしない  
落下や転倒などにより、けがの原因になります。
- 冷房運転時、窓や戸を開放した状態(部屋の湿度が80%を超えたまま)などで長時間運転したり、風向スイング運転または上下風向板を上向きにしたままで長時間運転をしない  
上下風向板に露がつき、ときには露が落ち、家財などを濡らす原因になります。
- 能力以上の負荷(冷房・暖房能力以上の広い部屋や多勢の人が居るなど)で使用しない  
設定温度に達しないことや、露が落ちて家財などを濡らす原因になります。
- 室内機の洗浄には専門技術が必要なため、お買い求めの販売店にご依頼する  
市販の洗浄剤などを使用しますと、樹脂部品の割れや排水経路の詰まりに至り、水たれや感電の原因にもなります。
- 室外機の吹出口や底面、アルミフィンにさわらない  
けがの原因になります。
- 冷媒配管パイプや接続バルブにさわらない  
火傷の原因になります。

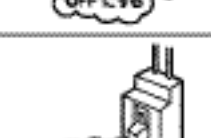
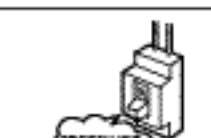



# 各部の名称と働き

## 室内機

上下風向板・左右風向板  
(吹出口) (P.4ページ)

フィルター

空気中のちりやほこりなどを  
キャッチします。

吸込グリル(吸込口)

リモコン

表示部

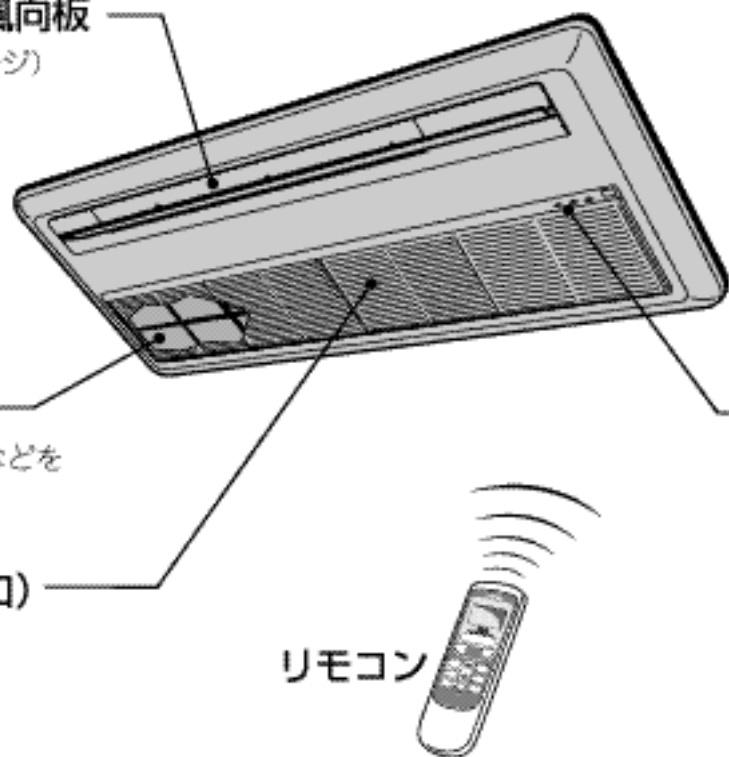

## 吸込グリルの開閉のしかた

開ける

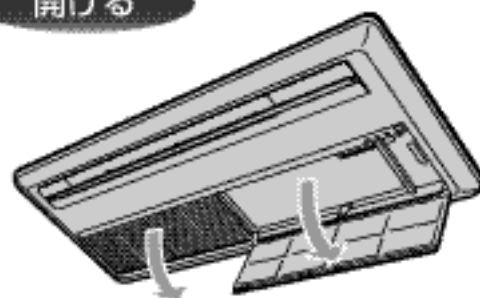

- 吸込グリルの **押す** 部分を押して吸込グリルを開きます。

閉める

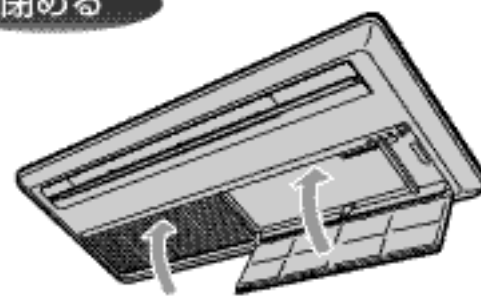

- 吸込グリルを閉じ、**押す** 部分を押して吸込グリルを固定します。

## 室内機操作部

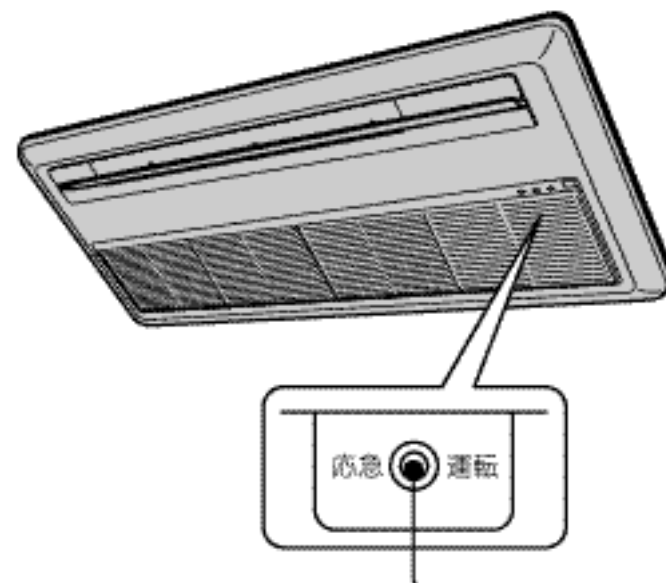

### 応急運転スイッチ

☆電池切れなどで、リモコンが使えないときの運転スイッチです。

- **応急運転** スwitchを押すと前回の運転内容で運転します。もう一度押すと停止します。
- 専用ブレーカーを“OFF”→“ON”したのち、**応急運転** スwitchを押すと自動運転を行います。(P.3ページ)

☆電源が入っていると運転していなくても、制御回路内で10~20Wの電気を消費します。  
(組合わせる室外機によって異なります。)  
専用ブレーカーを“OFF”することで、節電効果があります。

## 室内機表示部

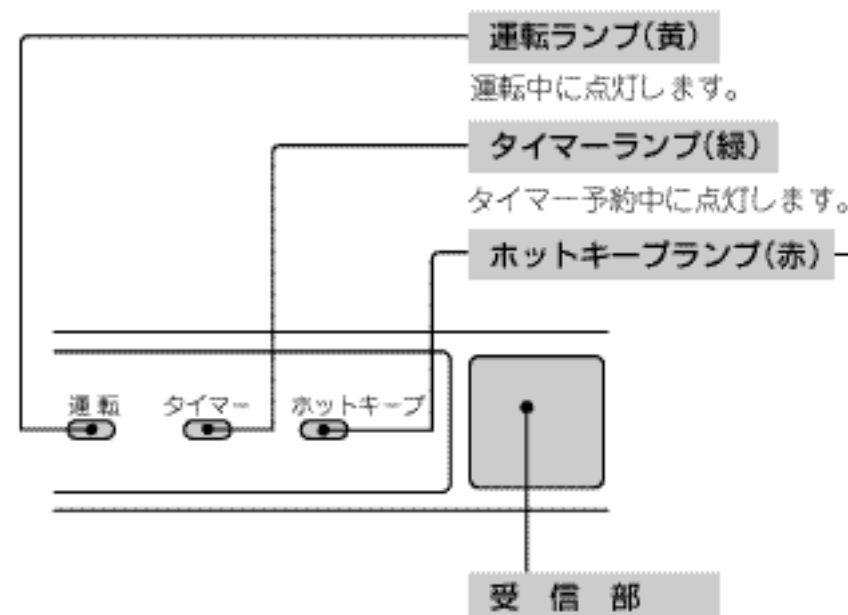

暖房運転時、次の場合にホットキープランプが点灯します。

### 予熱中

運転開始後の約2~3分間。

### 霜取り中

室外機の熱交換器に霜が付きますと、霜取りを行います。  
(配管の長さが長い場合は、霜が付きやすくなります。)霜取り時間は約60分に1回、5~10分くらいです。

### サーモオフ中

お部屋が設定温度になると、圧縮機の運転を停止します。

### 外気温が高い時

機械保護のために、圧縮機やファンが運転しない場合があります。





# 各部の名称と働き②

**リモコン** ■ 運転内容、タイマー予約内容などを室内機に送信します。

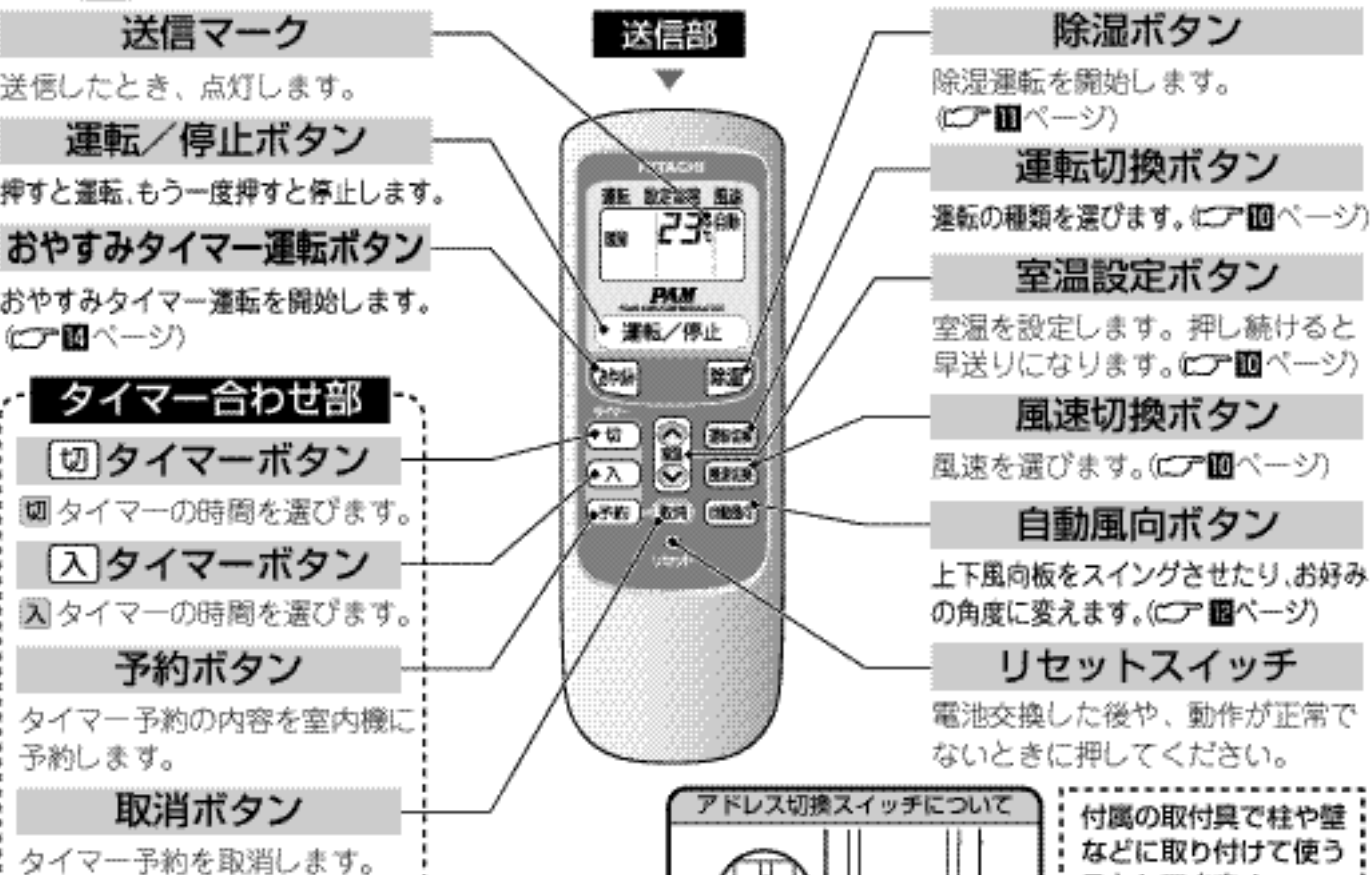

**リモコンの準備**

①裏ぶたを開け、乾電池を入れる。  
(単4形を2本お使いください。)

②裏ぶたを閉める。

③リセットスイッチを押す。

▼マークを押してから、手前に引く。

**アドレス切換スイッチについて**

付属の取付具で柱や壁などに取り付けて使うこともできます。事前に受信できることを確かめてから取り付けてください。

※アドレス切換スイッチは、2台のエアコンを同じ部屋に設置した場合に使います。使い方についてはお買い上げの販売店にお問い合わせください。(お客様ご自身の操作はしないでください。)

**リモコンを操作するとき**

- 操作は、室内機の受信部に向けて。受信できる距離は、正面で約7m。ただし、室内に電子点灯形の照明器具がある場合は、受信距離が短くなることがあります。
- リモコンは、はたきなどに扱ってください。落としたり、水がかかったりすると送信できなくなる場合があります。
- 電池を入れた直後の10秒間程度は、リモコン操作をしても信号を受け付けません。

**乾電池について**

- 乾電池の寿命は、普通の使い方です。ただし、乾電池の「使用期限」に近いものは、乾電池の交換が早くなる場合があります。
- 液晶表示がうすくなったら乾電池を取り換えてください。
- 乾電池を交換した後や、動作が正常でない場合は、必ずリセットスイッチを押してください。
- 乾電池を誤って使うと、液漏れや破裂の危険があります。乾電池の注意文をよく読み、次の点に特に注意してご使用ください。
  - (1) 乾電池の+ (プラス)、- (マイナス) の向きは、器具の表示どおりに正しく入れる。
  - (2) 新しい乾電池と古い乾電池、種類の違う乾電池を混ぜて使わない。
  - (3) 長期間(1ヵ月以上)使用しないときは、乾電池を取り出しておく。万一液漏れしたときは、よく拭き取ってから、新しい乾電池を入れてください。



# 自動運転をするには

■ 運転開始時の室温・外気温に応じて“暖房”“除湿”“冷房”の中から、そのときに適した運転を自動的に決定します。(運転のしくみはP10ページをご覧ください。)



● 運転の種類が自動表示になっているか確認してください。

**運転/停止** ボタンを押す

● “ピッ”という受信音がして、自動運転を開始します。

**停止** **運転/停止** ボタンを押す

■ お好みに応じて、室温の調節と風速切換えができます。

**1 室温の調節**

**室温** ボタンを押す

- 1回押すごとに1℃変化します。
- 自動設定した室温より1℃高い温度に設定すると▲1℃と表示されます。自動設定した室温より1℃低い温度に設定すると▼1℃と表示されます。
- 調節できる範囲は、高めに3℃、低めに3℃までです。

**2 風速の調節**

**風速切換** ボタンを押す

● “自動”と“微”“静”が選べます。



基本的な  
使い方



# 手動運転 (暖房・除湿 冷房・送風) をするには

## 1 運転の種類を選ぶ

運転切換 ボタンを押す

- 暖房・除湿・冷房・送風のいずれかを選べます。

## 2 風速のセット

風速切換 ボタンを押す

- 自動・強・弱・微・静のいずれかを選べます。  
(但し、除湿運転のときは微・静のいずれかを選べます。また、送風運転のときは強・弱・微・静のいずれかを選べます。)

## 3 室温のセット



■お勧め設定温度

暖房	20~24℃
除湿	20~26℃
冷房	25~28℃

## 4 運転/停止 ボタンを押す

- “ピッ”という受信音がして、運転を開始します。

停止 運転/停止 ボタンを押す

- 次回からは 運転/停止 ボタンを押すだけで、上記 ①~③ でセットした同じ運転ができます。

■ 運転の種類・室温・風速などを自由に設定したいとき、次の条件でのご使用がおすすめです。

暖房	除湿	冷房
●外気温21℃以下 21℃を超えるときは、機械保護のため、運転しないことがあります。	●室温16℃以上 ●外気温10℃以上	●外気温22℃以上

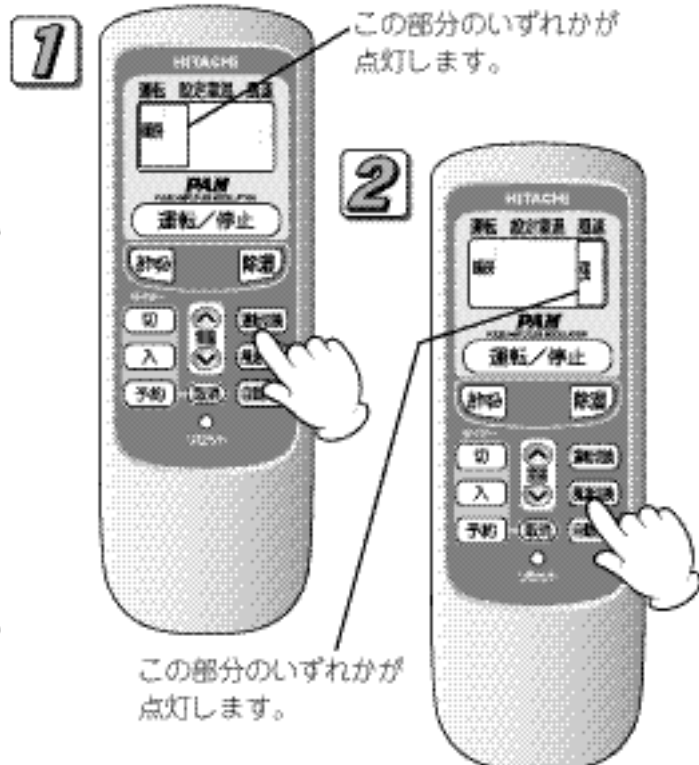

# 除湿運転をするには

■ 除湿 ボタンを押すと、除湿運転が行えます。  
(運転のしくみは ページ)

除湿 ボタンを押す

- “ピッ”という受信音がして、除湿運転を開始します。
- 風速は微・静のいずれかを選べます。
- お好みに応じて室温の調節ができます。
- 除湿運転から、他の運転に切り替えたいときは、運転切換 ボタンで運転の種類を切り替えてください。
- 運転切換 ボタンで除湿運転を選ぶこともできます。

停止 運転/停止 ボタンを押す



基本的な  
使い方

基本的な  
使い方



# 風向の調節をするには

- 上下の風向 — 必ずリモコンで操作してください。  
(手で動かすと、故障の原因になります。)



## 自動セット

- 運転の種類に応じた風向に自動的にセットします。  
通常、上下の風向操作は特に必要ありません。  
(冷房・除湿は下向き85°にセットされます。暖房時、はじめは下向き50°にセットされ、風が暖まると下向き85°に切り替わります。)

## 上下好み風向

- 上下の風向をお好みの角度にしたいときは、**自動風向** ボタンで上下風向板を動かし、お好みの位置になったら、もう一度 **自動風向** ボタンを押して止めてください。
- 運転を停止すると吹出口を閉じますが、再び運転するとお好みの位置のままにセットされます。
- 運転を切り換えると、運転の種類に応じた風向に自動セットされます。
- 上下好み風向は、図の調節範囲内でお使いください。

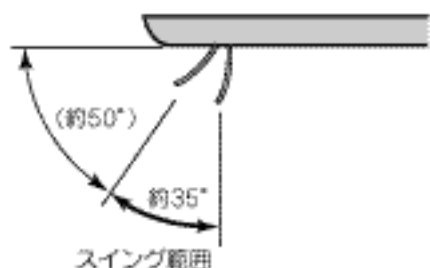

## 上下風向スイング

- **自動風向** ボタンを押すと、上下風向板がスイングを繰り返します。
- 運転を停止するとスイングは止まり、吹出口を閉じます。  
再び運転すると、運転の種類に応じた風向に自動セットされます。  
(風向板が動き出すまで6秒ぐらい時間がかかることがあります。)  
(これはモーターの位置決め動作のためです。)

## 左右の風向 — 手で操作

- 図のように、左右風向板を持って左右の風向を調節します。(3カ所)  
(ただし、一番外側の風向板は動きません。)

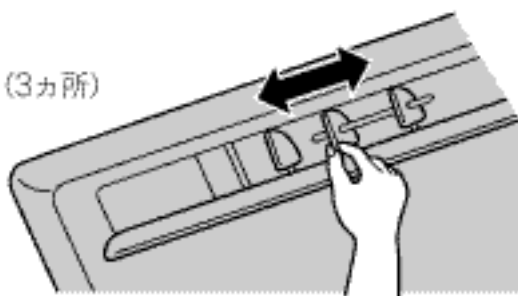

# タイマー予約運転をするには

- タイマーは **切** タイマー、**入** タイマーの2種類の使いかたができます。  
(運転の種類、室温、風速の設定は **2** ページをご覧ください。)

## 切タイマー予約のしかた ■ セットした時間に運転を停止させます。

### 1 切 時間をセット

- **切** ボタンを押して **切** 時間を選びます。
- セット時間は、**切** ボタンを押すごとに次の順に変わります。

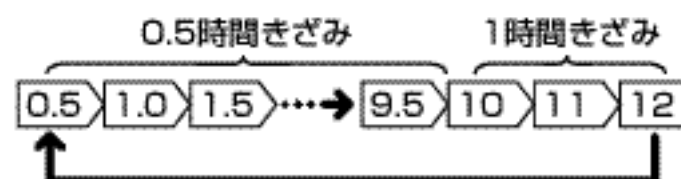

- 押し続けると、早送りになります。

### 2 予約 ボタンを押す

- “ピッ”という受信音がして、**切** タイマーが予約されます。
- 時間後 **切** の表示が、点滅から点灯に変わります。

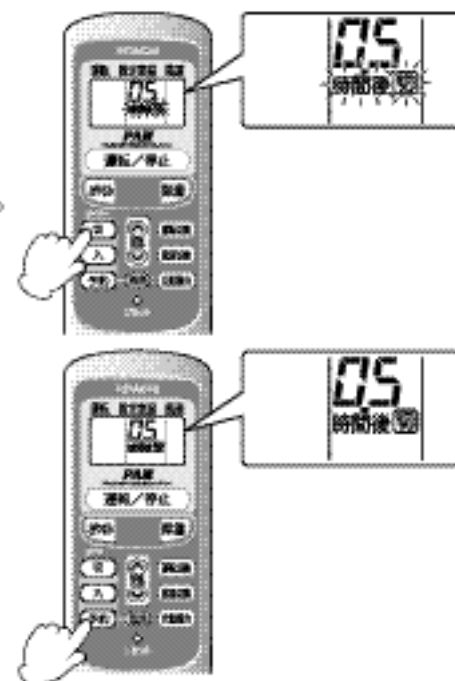

## 入タイマー予約のしかた

### 1 入 時間をセット

- **入** ボタンを押して **入** 時間を選びます。
- 最初の時間設定は、6時間になっています。
- セット時間は、**入** ボタンを押すごとに次の順に変わります。

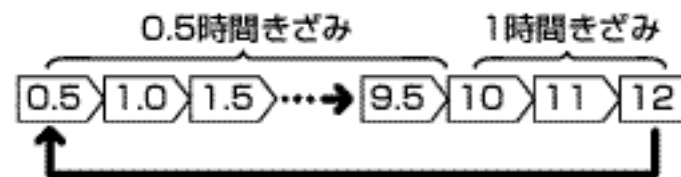

- 押し続けると、早送りになります。

### 2 予約 ボタンを押す

- “ピッ”という受信音がして、**入** タイマーが予約されます。
- 時間後 **入** の表示が、点滅から点灯に変わります。

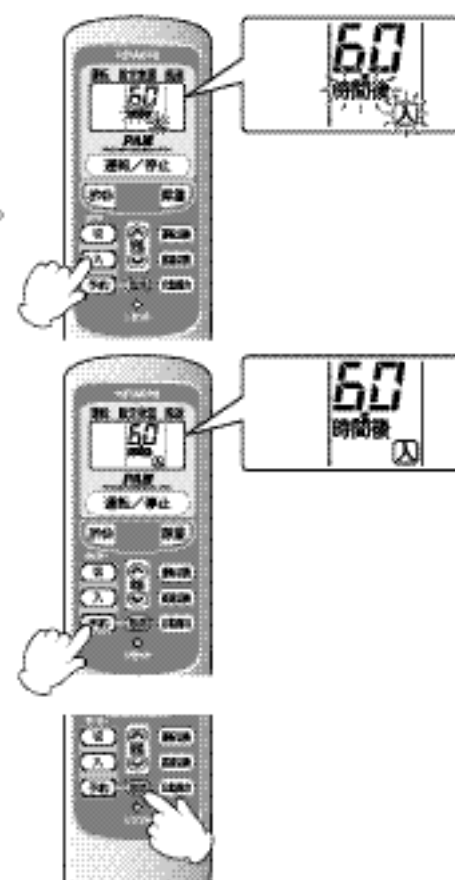

## 取消し **取消** ボタンを押す

- 一度セットした時間はリモコンが記憶していますので、前回と同じ時間を予約したいときは、**予約** ボタンを押すだけで同じ時間が予約されます。

便利な方

便利な方



# おやすみタイマー運転をするには

■ “風速”を就寝時に適した運転内容に自動的に変え、指定した時間になると運転を停止する、おやすみ専用の**切**タイマー運転です。



- **おやすみ** ボタンを押すだけで、1、2、3、7時間の中から好みの時間が選べます。

**おやすみ** ボタンを押す

- **おやすみ** ボタンを押すたびに次のように変わります。

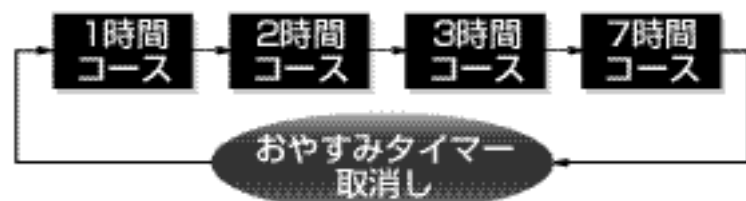

- “ピッ”と受信音がして、おやすみ運転を開始します。リモコンの表示部に、おやすみタイマーの予約時間が表示されます。

〔★表示は、2時間コースをセットした例です。〕

**取消し** **おやすみ** ボタンを押して取消するか、または **取消** ボタンを押す

## 7h モアタイマー運転

- 冷房、除湿運転の1、2、3時間設定時には、おやすみタイマーが切れた後もお部屋の湿度を最長4時間監視し、お部屋の湿度がリモコンの設定温度より約2℃高くなると自動的に1時間だけ再運転します。



# 上手な使い方

ときどき、お部屋の空気を入れ換えてください。

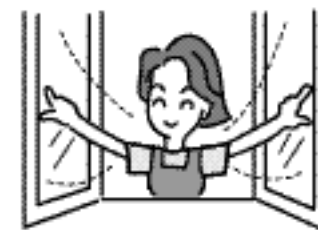

**注意** ● 燃焼器具と同時に使うときは、必ず換気を行う

「適切な室温」が、からだにも家計にもグッド。

- 冷やし過ぎたり、暖め過ぎないようにしてください。健康上好ましくないうえ、電気代も無駄になります。
- 窓のカーテンやブラインドを閉めれば、熱の出入りを抑えて、電気をより有効に使えます。



おやすみになるとき、外出するとき、タイマーの有効利用を。

(タイマーの使いかたはP.13~14ページ)



次のものは使わないで! (室外機も同様)

- ベンジン、シンナー、みがき粉などは、塗装面やプラスチック部品を傷めます。
- 40℃以上のお湯も使わないでください。フィルターが縮んだり、プラスチック部品が変形することがあります。



フィルターに「ダブルエアクリーナー」(別売)を取り付けることができます。

- SP-265CFW 標準価格 1,500円(税別)  
※2回目以降の購入は、SP-265CF2(枠なし 1,200円(税別))
- ダブルエアクリーナーは、臭いを吸収し、小さなちりまで吸収します。ダブルエアクリーナーの働きで、(通常の運転に空気清浄機能がプラスされ) クリーンで快適な空間をつくれます。

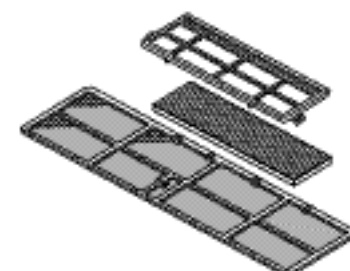
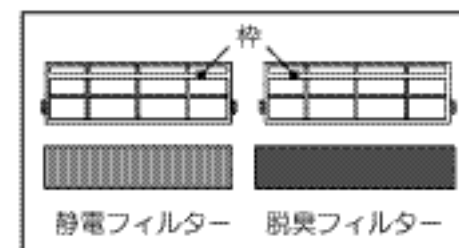

便利な方

上手な使い方





# お手入れ

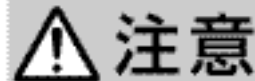

## 注意

お手入れの前には、リモコンで運転を停止して、専用ブレーカーを“OFF”にする

■ 2週間に1回はフィルターのお掃除を。電気代の節約にもなります。

### 1 吸込グリルを開け、フィルターを左右どちらかに引き出す。

(吸込グリルの開閉のしかた 10 ページ)

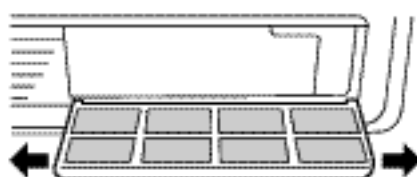

### 2 掃除機でほこりを吸い取る。

- フィルターの汚れがひどく掃除機で取れないときは、中性洗剤で洗ったあと、よく水洗いをして、陰干ししてください。
- ダブルエアクリーナーを使用の場合は、必ずフィルターから外して水洗いしてください。



### 3 フィルターを取り付ける。

- フィルターは“てまえ”表示のある方を手前にして取り付けてください。
- フィルターを取り付けたあと、**[押す]**部を押して吸込グリルを閉じます。

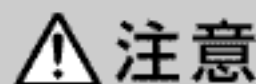

## 注意

- フィルターを外したまま運転しない  
機械にほこりが入り、故障の原因になります。
- フィルターの汚れがひどいまま、長時間運転しない  
性能が低下するばかりか、故障の原因になります。

■ 長期間(1ヵ月以上)使わないときは、次の手順でお手入れを。

### 1 室内機の内部を乾かす

- 晴れた日に半日ほど送風運転してください。内部がぬれたままで長期間使わないとカビが発生しやすくなります。



### 2 専用ブレーカーを“OFF”にする



### 3 リモコンの乾電池を取り出す

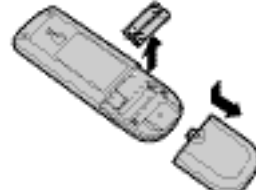

# 運転のしくみ

## 自動運転のしくみ

暖房	<ul style="list-style-type: none"> <li>● 外気温が約20℃以下のとき、暖房運転を行います。</li> <li>● 設定温度を約23℃前後として運転します。</li> </ul>
除湿	<ul style="list-style-type: none"> <li>● 外気温が約20℃～25℃のとき、除湿運転を行います。</li> <li>● 室温よりも少し低い温度を設定温度として運転します。</li> </ul>
冷房	<ul style="list-style-type: none"> <li>● 外気温が約25℃以上のとき、冷房運転を行います。</li> <li>● 設定温度を約27℃前後として運転します。</li> </ul>

※上記の外気温の値は、運転の種類を決定する目安ですが、室温によっては多少変化することがあります。  
※運転中に室温や外気温が変化しても、運転の種類は切り換わりません。

## 風速自動について

暖房時	<ul style="list-style-type: none"> <li>● 吹き出す風の温度に応じて自動的に風速が変わります。</li> <li>● 設定温度になると、ごく弱い風になります。</li> </ul>
冷房時	<ul style="list-style-type: none"> <li>● 運転開始時に、室温と設定温度の差が大きいとき、“強風”運転します。</li> <li>● 設定温度に近づくと“弱風”に切り換わります。</li> </ul>

## 除湿運転のしくみ

- 室温設定より少し低い温度を目標温度(但し設定16℃のときは16℃)として除湿運転を行います。室温が目標温度より下がったら運転停止、上がったらず運転再開。
- 在室人数や部屋の条件によっては、設定室温に到達しないことがあります。



# 知っておいていただきたいこと

各部の名称と働き

## 暖房の能力について

- このルームエアコンは、外気の熱を吸収して室内に運び込むヒートポンプ暖房を行いますので、外気温が下がるにつれて暖房能力は低下します。この場合はインバーターの働きで、圧縮機の回転数を上げて能力の低下を防ぎますが、それでも暖まりの悪いときは、他の暖房器具との併用をお勧めします。
- エアコン暖房は、部屋全体を暖める暖房ですので、暖かく感じるまで少し時間がかかります。タイマーで早めに運転しておくことをお勧めします。(P.10ページ)

## ご注意

ストーブなど、高温になるものは、室内機の下では使わないでください。



## 冷房・除湿の能力について

- 室内に冷房能力以上の熱源(多くの人が居る・熱器具を使う)があると、「設定温度」に到達しないことがあります。

手動運転を始めるには

- 手動運転で運転を開始する前のリモコン操作で、風速・室温をセットした後、ボタンをはなすと、約10秒後にそれらの表示が消え、運転の種類だけの表示になります。
- 運転中に(電源)ボタンを押すと、保護回路が働いて約3分間運転しません。
- 暖房運転時、室内機のホットキーランプが点灯し、しばらく風が出ないことがあります。(P.7ページ)
- 暖房の風速「強」運転時、風が冷たく感じる場合や部屋が暖かくなった後に静かな運転を行いたい場合は、風速「自動」でお使いになることをお勧めします。
- 風速「微」「静」運転時は、能力が少し低下します。
- 暖房運転の風速「微」「静」では、運転条件によって、風速が変化することがあります。
- 冷房運転で室温が設定室温になり圧縮機が停止すると、室内ファンは風速設定によらず、「微」になります。ただし、風速「静」運転時は「静」のままとなります。
- 複数の部屋を運転する場合、運転の組み合わせによっては、後の室内機が運転を開始しない場合があります。(P.2ページ)

(P.9 P.10)

おやすみタイマー運転を始めるには

- タイマー予約したときにリモコンの送信をエアコンが受信しないと、タイマー時間がきても、エアコンは動作しません。室内機の受信音と室内機のタイマーランプで、タイマー予約したことを確認してください。(P.13 P.14ページ)
- (タイ)タイマー予約中に(電源)ボタンを押すと、おやすみタイマー運転が優先されます。
- おやすみタイマー運転中に(タイ)タイマーまたは(タイ)タイマーを予約すると、おやすみタイマー運転は解除されて、(タイ)タイマーまたは(タイ)タイマーが予約されます。
- おやすみタイマー運転では風速が「静」になります。
- 1hモアタイマーの4時間の室温監視中はタイマーランプが点灯します。
- 暖房運転では1hモアタイマー運転は行いません。
- 冷房、除湿の7時間設定時は1hモアタイマー運転は行いません。
- 1、2、3時間のタイマーが切れてから1時間の間は室温が上昇しても1hモアタイマーによる再運転は行いません。
- (除湿)ボタンで除湿運転しているときは、(タイ)タイマーは予約できません。(おやすみタイマーは予約できます。)

(P.13 P.14)



# 故障かな?と思ったら

■ サービスを依頼する前に …次のことをご確認ください。

送信しない (リモコンの表示がうすい・表示がでない)	①リモコンが電池切れになっていませんか?	8ページ
	②乾電池の⊕⊖が逆になっていませんか?	8ページ
運転しない	①専用ブレーカーが「OFF」になっていませんか?	—
	②他の部屋と運転の組み合わせが違っていませんか?	2ページ
	③ご家庭のヒューズやブレーカーが切れていませんか?	—
	④停電ではありませんか?(停電後は運転が停止したままとなります。)	—
よく冷えない	①フィルターにほこりが詰まっていますか?	10ページ
	②「設定室温」のセットは適正になっていますか?	10ページ
よく暖まらない	③上下風向板は、運転内容に合った正しい位置になっていますか?	12ページ
	④室内・室外機の吹出口や吸込口を障害物などでふさいでいませんか?	—
	⑤風速が「微」「静」になっていませんか?	10ページ
	⑥	—

■ これは故障ではありません。

「シュルシュル」「シャー」「ポコポコ」「ブシュ」という音	冷凍液がパイプの中を流れる音と、流れの方向を切り換えるときの弁の音です。
「キシキシ」という音	温度変化でエアコン自体が膨張・収縮する音です。
「バサバサ」という音	運転開始時など、室内ファンの回転数が変わるためです。
「カタカタ」という音	電源投入時、電動弁が作動するときの音です。
運転音が変わる	室温の変化に応じて、運転パワーが変わるためです。
霧が出る	室内の空気がエアコンの冷気で急速に冷やされて霧になるためです。
室外機から湯気が立つ	霜取り運転で解けた水が蒸発するためです。
においがする	室内の空気に含まれているタバコ・化粧品・食品などいろいろなにおいがエアコンに付着し、これが吹き出すためです。
「停止」にしても室外機が動いている	オートフレッシュ除霜(「暖房」を停止するとマイコンが室外機の霜付き状態をチェックし、必要に応じ自動霜取り運転を指令する機能)が働いているためです。
「停止」にしても室内機から音がする	冷房・除湿運転時の除湿水を、運転停止後も確実に排水するために、ポンプを運転しているためです。
設定室温にならない	在室人数や室内、室外の条件や、同時に何室か運転している場合は、他室の影響を受けて、リモコンの設定室温と実際の室温に若干のズレが生じる場合があります。

- 以上のことを調べになり、それでも具合の悪いときや右のような現象が出たときは、専用ブレーカーを「OFF」にして、すぐにお買い上げの販売店にご連絡ください。アフターサービスについては20ページをご覧ください。

こんなときは、すぐ販売店へ。

- ブレーカーやヒューズがたびたび切れる。
- スイッチの動作が不確実。
- 誤ってエアコン内部に異物や水を入れてしまった。
- コードの過熱やコードの被覆に破れがある。
- 室内機表示部のタイマーランプが点滅している。  
(点滅回数で故障原因がわかりますので、専用ブレーカーを「OFF」にする前に点滅回数をご確認の上ご連絡ください。)



故障かな?と思ったら



# 保証とアフターサービス (必ずお読みください。)

## 保証について

この商品は保証書付きです。

保証書は、販売店で所定事項を記入してお渡しいたしますので、記載内容をご確認いただき、大切に保存してください。

保証期間はご購入の日から1年間です。

(ただし、冷凍サイクル部分は5年間です。)

なお、保証期間中でも有料になることがありますので、保証書をよくお読みください。

保証期間経過後の修理については、販売店にご相談ください。

修理によって機能が維持できる場合は、お客様のご要望により修理いたします。

費用など詳しいことは、お買い求めの販売店にご相談ください。

当社は、販売店からの注文により、補修用性能部品を販売店に供給します。

補修用性能部品の  
保有期間について

エアコンの補修用性能部品の保有期間は、製造打切後9年です。  
性能部品とは、その製品の機能を維持するために必要な部品です。

## アフターサービスについて

■ 使用中に異常が生じたときは、直ちに専用ブレーカーを"OFF"にして、お買い上げの販売店に修理を依頼してください。

アフターサービスをお申し付けいただくときは、下記のことをお知らせください。

形名…	RAMP-25NXS形	RAMP-28NXS形
	RAMP-36NXS形	RAMP-40NXS形
	RAMP-50NXS形	RAMP-25NXK形
	RAMP-28NXK形	RAMP-40NXK形
故障状態…	できるだけ詳しく	
道順…	付近の目印も	

アフターサービス  
でお困りの場合は

アフターサービスについてご不明の場合、その他お困りの場合は、お買い上げの販売店がご相談窓口(☎ページ)へお問い合わせください。

転居されるときは

ご転居により、お買い上げの販売店のアフターサービスを受けられなくなる場合は、前もって販売店にご相談ください。

ご転居先での日立の家電品取扱店を紹介させていただきます。

再据付工事の  
お申し込みは

販売店に再据付工事(転居または別の部屋への接続)を依頼する場合は、据付工事の繁忙期に当たる夏期は工事が遅れぎみになりますので、できるだけ避けるようお願いいたします。また、据付工事は専門の技術が必要です。費用など詳しいことは、お買い求めの販売店にご相談ください。



# 据え付けについて



## 警告

- 据付工事や電気工事は専門の技術が必要なため、販売店に依頼する費用など詳しいことは、お買い求めの販売店にご相談ください。
- 据付場所については、販売店とよく相談して決める
- アース(接地)を確実にを行う  
感電防止のほか静電気の障害や雑音を防ぐ効果もあります。

## 据付場所

- 室内機およびリモコンは、テレビやラジオ、ラジオのアンテナから1m以上離してください。

1m以上あっても受信感度の弱い場合は、雑音が小さくなるまで離してください。

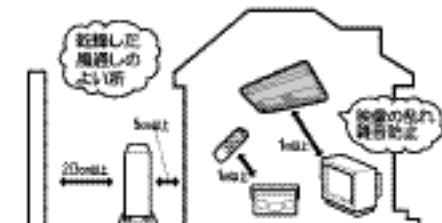

- 海浜地区で潮風が直接当たる場所や温泉地帯、油煙の多い所、電磁波を発生する病院や作業場、粉末や塵埃の多い工場など、周辺環境が特殊な場所でご使用になる場合は、お買い上げの販売店とよく相談してください。

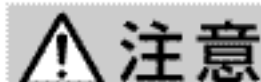

## 注意

- 除湿水排水ホースから除湿水が出るため、水はけのよい場所を選ぶ
- 可燃性ガスの漏れるおそれのある場所や、蒸気・油煙などの発生する所で使わない  
引火や爆発のおそれがあります。
- 特殊な用途(例えば電子機器や精密機器の維持、食品・毛皮・美術骨董品の保存、生物の培養・栽培飼育など)には使用しない  
ルームエアコンは日本工業規格(JIS C9612)に基づき、一般の家庭でご使用いただくために製造されたものです。

## 電源について

- 電源は配電盤からエアコン専用引いた回路をお使いください。

## アースについて



## 警告

- 万一漏電したときの感電防止のために、アース(接地)を確実にを行う  
アース工事は「電気設備に関する技術基準」に従って行ってください。  
アース(接地)を行うと、感電防止のほかに製品に触れたときに感じる静電気の障害や、リモコン操作時にテレビ、ラジオに入る雑音を防ぐ効果もあります。  
詳しくはお買い上げの販売店にご相談ください。
- 次のような場所にアース線を接続しない
  - ①水道管
  - ②ガス管…爆発のおそれがあります。
  - ③電話線のアースや避雷針…落雷のとき大きな電流が流れ危険です。
- 漏電しゃ断器を設置する  
据付場所によっては、D種接地工事のほかさらに漏電しゃ断器を設置することが法規で義務づけられています。  
詳しくはお買い上げの販売店にご相談ください。

## 積雪について

- 室外機の吸込口や吹出口が雪でふさがれますと、暖まりにくくなったり故障の原因になります。積雪地では防雪の処置をお願いします。  
詳しくは、お買い上げの販売店にご相談ください。



## 騒音にもご配慮を

- 据え付けにあたっては、エアコンの重量に十分耐える場所で、騒音や振動が増大しないような場所をお選びください。
- 室外機の吹出口からの冷・温風や騒音が、隣家の迷惑にならないような場所をお選びください。
- 室外機の吹出口付近に物を置きますと、機能低下や騒音増大のもとになりますので、障害物は置かないでください。
- エアコンを使用中に異常な音にお気づきの場合は、お買い上げの販売店にご相談ください。



# 定期点検

■半年～1年に一度、定期的に次の点検を行ってください。もし、ご不審な点がありましたら、すぐにお買い上げの販売店にご連絡ください。

## アース線

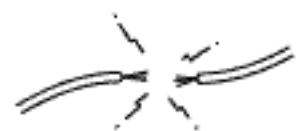

●アース(接地)が確実に行われていますか？



**警告**

アース(接地)が正しく接続されているかを確認する  
アース線が外れたり、途中で切れたりすると、誤動作や感電などの原因になります。

## 据付台



●据え付けが不安定になっていませんか？



**警告**

据付台が極端に錆びている、あるいは室外機が傾いたりしていないかを確認する  
室外機が倒れたり、落下したりして、けがなどの原因になります。

## 点検整備

…エアコンを数シーズン使いますと、内部が汚れ、性能が低下することがあります。

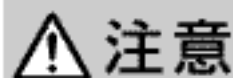

**注意**

通常のお手入れと別に点検整備を行う

室内機の内部にちりやほこりがたまって、除湿水の排水経路を詰まらせ室内機から水たれを発生させることがあります。

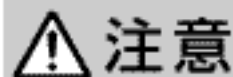

**注意**

点検整備は、お買い求めの販売店に依頼する

点検整備には専門技術が必要とします。市販の洗浄剤などを使用しますと、樹脂部品の割れや排水経路の詰まりに至り、水たれや感電の原因にもなります。

●点検整備は、お買い求めの販売店にご相談ください。

## リモコンの点検

■新しい乾電池と交換しても動作が正常でない場合は、リモコンの点検をしてください。



[AMラジオでの点検]

(AMラジオの電源を入れた状態で、リモコンを操作したとき、信号音(ピーピー音)が入れば正常です。)



# お客様ご相談窓口

日立家電品についてのご相談や修理はお買い上げの販売店へ

なお、転居されたり、贈物でいただいたものの修理などで、ご不明な点は下記窓口にご相談ください。

修理などアフターサービスに関するご相談は

☎0120-3121-68

商品情報やお取り扱いについてのご相談は

☎0120-3121-11

\*フリーダイヤルされますと、お客様の地域を担当するセンターへおつなぎします。

一般ご相談窓口

家電品についてのご意見やご要望は各地区の お客様相談センターへ

担当地域	電話番号	所在地
北海道地区	011-833-5088	札幌市白石区東札幌2条4-1-10
東北地区	022-232-5088	仙台市宮城野区露町1-1-45
関東・甲信越地区	03-3834-8588	台東区東上野2-7-5 (日立家電上野ビル)
中部地区	052-795-5088	名古屋市守山区川宮町55 (日立家電守山ビル)
関西地区	078-431-5088	神戸市東灘区甲南町1-3-8
中国地区	082-231-5088	広島市西区観音新町1-7-17
四国地区	0877-47-1088	坂出市林田町4285-143
九州・沖縄地区	092-281-5088	福岡市博多区店屋町7-18 (博多渡辺ビル)

●ご相談窓口の名称、所在地等は変更になることがありますのでご了承ください。

-F.12-