

日立ルームエアコン

取扱説明書

RAS-JT22VE形 RAS-JT40V2E形
 RAS-JT25VE形 RAS-JT50V2E形
 RAS-JT28VE形 RAS-JT63V2E形
 RAS-JT36VE形 RAS-JT71V2E形

室内機 RAS-JT22VE形	室外機 RAC-JT22VE形
室内機 RAS-JT25VE形	室外機 RAC-JT25VE形
室内機 RAS-JT28VE形	室外機 RAC-JT28VE形
室内機 RAS-JT36VE形	室外機 RAC-JT36VE形
室内機 RAS-JT40V2E形	室外機 RAC-JT40V2E形
室内機 RAS-JT50V2E形	室外機 RAC-JT50V2E形
室内機 RAS-JT63V2E形	室外機 RAC-JT63V2E形
室内機 RAS-JT71V2E形	室外機 RAC-JT71V2E形

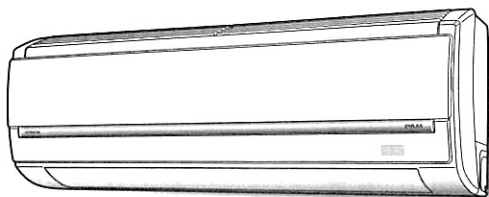

この製品はオゾン層を破壊しない冷媒を使用しています。

インバーター

冷房・暖房
カラッと除湿タイプ
〈セパレート壁掛形〉



●ナノステンレスフィルター…お手入れラクラクプレフィルター。

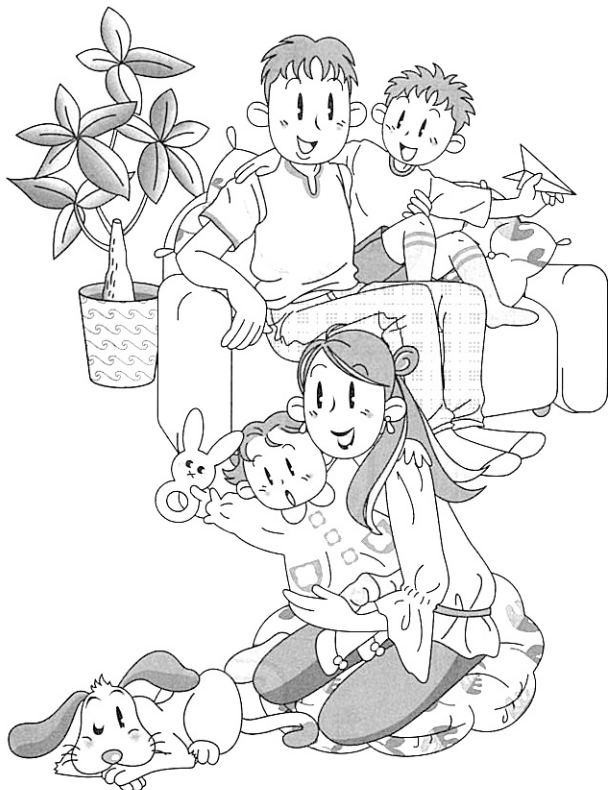

はじめに

このルームエアコンは、一般家庭の人を対象とした空調を目的としたものです。食品・動植物・精密機器・美術品・医薬品等の保存など特殊用途には使用しないでください。また、能力以上の負荷で使用しないでください。

HITACHI

Inspire the Next



こんなときに…おすすめかんたん操作 ……23

安全上のご注意 ……4~7

- 据え付け上の注意事項
- 使用上の注意事項
- 移設・修理時の注意事項

各部の名称と働き① (室内機/室外機) ……8 9

各部の名称と働き② (リモコン) ……10 11

リモコンの準備をしてください ……12 13

ナノチタン除菌・脱臭空清フィルター ……14 15
の取り付けと、取り付けの確認をしてください

自動運転 ……16

手動運転 (暖房・カラッと除湿・涼快・冷房) ……17

暖房運転 ……18

カラッと除湿運転 ……18

涼快運転 ……19

ナノチタンイオン空気清浄 (送風) 運転 ……19

カビ見張り運転 ……20

エアコンクリーニング運転 ……21

パワフル運転 ……21

運転中に室内の温度・湿度、室外の温度を表示するには ……22

風向の調節 ……23

タイマー予約運転 ……24 25

更に便利なタイマーの使いかた ……26

おやすみタイマー運転 ……27 28

お手入れ (プレフィルター・フロントパネル・上面グリル) ……29~31

運転のしくみと知っておいていただきたいこと ……32~36

上手な使い方 ……37

故障かな?と思ったら ……38

保証とアフターサービス/お客様ご相談窓口 ……39

据え付けについて ……40

定期点検 ……41

仕様 ……42

付属部品・別売部品について ……43

ご使用の前に

基本的な使い方

便利な使い方

上手な使い方

アフターサービス













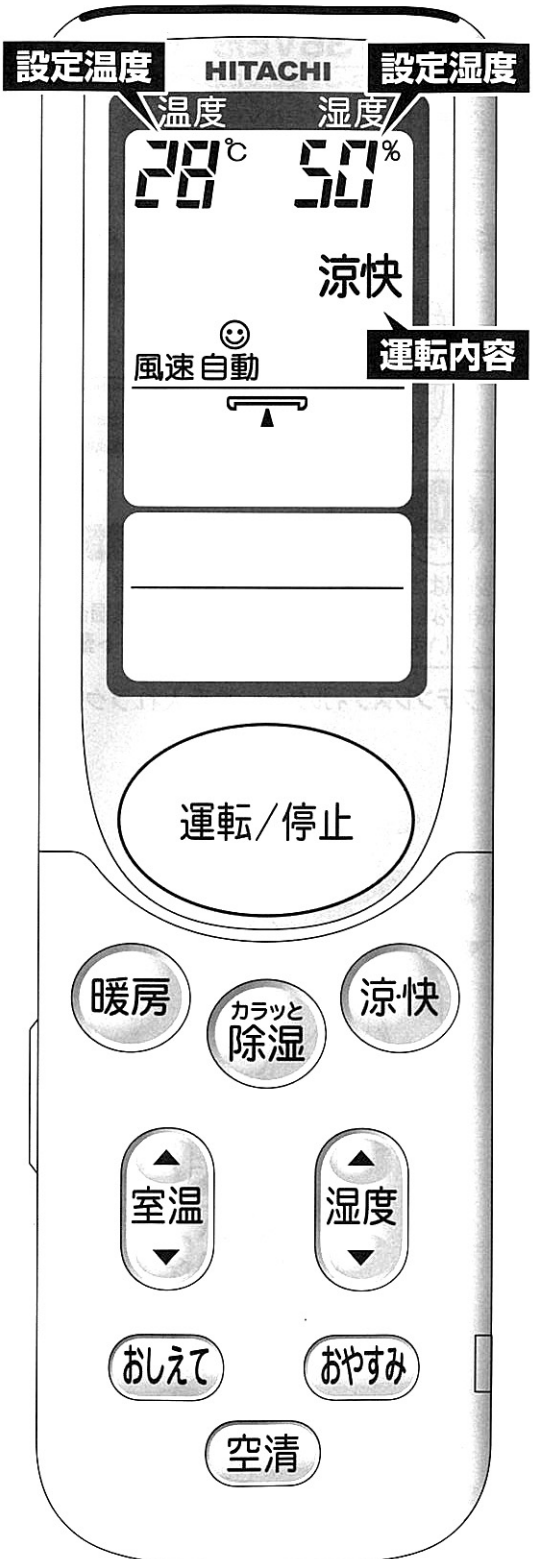

この取扱説明書をよくお読みになり、正しくご使用ください。



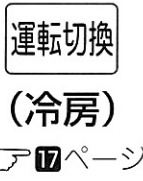
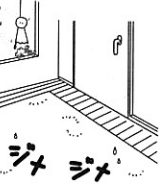

お読みになった後は、保証書と共に大切に保存してください。

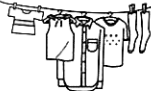

こんなときに…おすすめかんたん操作

ご使用の前に

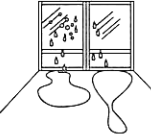
こんなときに…	このボタンで運転を	運転開始時のリモコン表示
◇運転・停止をするとき 		 <p>設定温度 HITACHI 設定湿度</p> <p>温度 湿度</p> <p>28℃ 50%</p> <p>涼快</p> <p>風速 自動</p> <p>運転内容</p> <p>運転/停止</p> <p>暖房 カラッと除湿 涼快</p> <p>室温 湿度</p> <p>おしえて おやすみ</p> <p>空清</p> <p>(涼快設定時)</p>
◇寒いとき 	 <p>(☞ 16 ページ)</p>	
◇暑いとき (室温を下げつつ湿度をおさえたいとき) 	 <p>(☞ 19 ページ)</p>	
◇暑いとき (室温を下げることを優先するとき) 	 <p>(☞ 17 ページ)</p>	
◇ジメジメする とき 	 <p>(☞ 18 ページ)</p>	
◇設定温度・湿度を変更 したいとき 	<p>(☞ 17 ページ)</p>	
◇運転中に現在の温度・湿度・ 外気温を知りたいとき 	<p>(☞ 22 ページ)</p>	
◇タイマー運転でおやすみ になるとき 	<p>(☞ 28 ページ)</p>	
◇空気の汚れが 気になるとき 	 <p>(☞ 19 ページ)</p>	

さらに便利に…		このボタンで運転を	運転開始時のリモコン表示
◇洗濯物を乾かしたいとき		<p>快速ランドリー 除湿選択 除湿</p> <p>(☞ 18 ページ)</p>	 <p>HITACHI 温度 湿度 3時間 カラッと除湿 風速 風速 強 左右風向位置 切タイマー 午後 4:55 運転/停止 除湿選択 運転切換 パワフル 風速切換 上下風向 左右風向 機能選択 入/切 フィルター 切タイマー 時刻 予約 入タイマー 取消 ○リセット 時刻合わせ</p> <p>(快速ランドリー〔風速 強〕設定時)</p>
◇冬場の結露をおさえたいとき		<p>けつろ抑制 除湿選択 除湿</p> <p>(☞ 18 ページ)</p>	
◇湿気をできるだけおさえたいとき		<p>40%除湿 除湿選択 40%</p> <p>(☞ 18 ページ)</p>	
◇もう少し暖まりが欲しいとき		<p>暖房 + パワフル</p> <p>(☞ 18 + 21 ページ)</p>	
◇もう少し湿気を取りたいとき		<p>カラッと除湿 + パワフル</p> <p>(☞ 18 + 21 ページ)</p>	
◇もう少し冷風感がほしいとき ◇もう少し室温を下げたいとき		<p>運転切換 (冷房) + パワフル</p> <p>(☞ 17 + 21 ページ)</p>	
◇もう少し湿気を取って涼しくしたいとき		<p>涼快 + パワフル</p> <p>(☞ 19 + 21 ページ)</p>	
◇風の量を変更したいとき		<p>風速切換</p> <p>(☞ 17 ページ)</p>	
◇風の向きを変更したいとき		<p>上下風向 左右風向</p> <p>(☞ 23 ページ)</p>	





安全上のご注意



必ずお守りください。

お使いになる人や他の人への危害、財産への損害を未然に防止するため、必ずお守りいただくことを次のように説明しています。

■ 表示と内容を見逃して誤った使い方をしていたときに生じる危害や損害の程度を次の表示で区分し、説明しています。

-  **警告** …… この表示の欄は、「死亡または重傷などを負う可能性が想定される」内容です。
-  **注意** …… この表示の欄は、「傷害を負う可能性または物的損害のみが発生する可能性が想定される」内容です。





■ お守りいただく内容の種類を次の絵表示で区分し、説明しています。(下記は絵表示の一例です。)

	このような絵表示は、してはいいない「禁止」内容です。		このような絵表示は、必ず実行していただく「強制」内容です。
---	----------------------------	---	-------------------------------





● お読みになった後は、お使いになる方がいつでも見られる所に必ず保存してください。

据え付け上の注意事項

警告

- 改造は絶対に行わない
改造を行いますと、水漏れ・故障・感電・火災などの原因になります。 禁止
- 据え付けは、お買い上げの販売店または専門業者に依頼する
ご自分で据付工事をされ不備があると、水漏れや感電・火災などの原因になります。 強制
- 電源は必ずエアコン専用のコンセントを使用する
専用以外のコンセントを使用すると発熱・火災の原因になります。 強制
- アース(接地)を確実に行う
アース線は、ガス管・水道管・避雷針・電話のアース線などに接続しないでください。アースが不完全な場合は、感電の原因になります。 アース線接続

注意

- 設置場所によっては、漏電しゃ断器を取り付ける
漏電しゃ断器が取り付けられていないと、感電の原因になります。 強制
- 可燃性ガスの漏れる恐れのある場所へは、設置しない
万一ガスが漏れて室外機の周囲にたまると、発火の原因になります。 禁止
- 除湿水は、確実に排水できるようにする
排水経路に不備があると、室内・室外機から水が滴下し、家財などを濡らす原因になります。 強制
- 指定以外の電源に接続しない
指定以外の電源を使うと、電気部品が過熱したり、発火の原因になります。 強制

警告

- 長時間冷風を身体に直接当てたり、冷やし過ぎたりしない
体調悪化や健康障害の原因になります。



- 電源プラグは、ホコリが付着していないか確認し、ガタつきやホコリがたまらないように刃の根元まで確実に差し込む
ホコリがたまった状態での使用や、接続が不完全な場合は感電や火災などの原因になります。



- 電源コードは、途中で接続したり、延長コードの使用・他の電気器具とのタコ足配線やステップルなどでの固定を行わない
また、つっぱらないようにゆとりを持たせて配線する
感電や発熱・火災などの原因になります。



- 電源コードは、束ねたり、引っ張ったり、物を載せたり、加熱したり、加工したり、物と物の間にはさんだりしない
電源コードが破損する原因になります。
傷んだまま使用すると、感電や火災などの原因になります。



- 室内・室外機の吹き出し口や吸い込み口をふさいだり、指や棒などを入れない
内部でファンが高速回転しておりますので、けがや故障の原因になります。
また、性能が低下します。



- 電源プラグの抜き差しにより、エアコンの運転や停止をしない
感電や火災などの原因になります。



- 異常時(こげ臭いなど)は、運転を停止して電源プラグを抜き(またはブレーカーを“OFF”にして)お買い上げの販売店またはお客様ご相談窓口にご相談する
異常のまま運転を続けると、故障や感電・火災などの原因になります。



プラグを抜く

- 安全器のヒューズの代わりに、針金や銅線などを使わない
故障や火災などの原因になります。

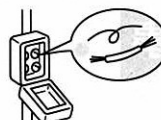

- 落雷のおそれがあるときは、運転を停止し、電源プラグを抜く
(またはブレーカーを“OFF”にする)
落雷の程度によっては、故障の原因になります。



プラグを抜く

- エアコンが冷えない、暖まらない場合は冷媒の漏れが原因のひとつとして考えられるので、お買い上げの販売店に相談する
冷媒の追加を伴う修理の場合は、修理内容をサービスマンに確認する
エアコンに使用されている冷媒は安全です。冷媒は通常漏れることはありませんが、万一、冷媒が室内に漏れ、ファンヒーター・ストーブ・コンロ等の火気に触れると有害な生成物が発生する原因になります。



強制

- 可動パネルに洗濯物などを掛けない
可動パネルが落下し、けがの原因になることがあります。



強制

…安全上のご注意(つづき)

⚠ 注意

ご使用の前に

使用上の注意事項

- このエアコンは、一般家庭の人を対象とした空調を目的としたものですので、食品・動植物・精密機器・美術品・医療品等の保存など特殊用途には使用しない
エアコン自体ならびにこれらの品物の品質低下の原因になります。



禁止

- ぬれた手で、スイッチを操作しない
感電の原因になります。



ぬれ手禁止

- 燃焼器具と一緒に運転するときは、こまめに換気する
換気が不十分な場合は、酸素不足の原因になることがあります。



強制

- エアコンの風が直接あたる所に、燃焼器具を置かない
燃焼器具の不完全燃焼の原因になります。



禁止

- 電源プラグを抜くときは、電源コードを引っ張って抜かない
コードの内部が断線して、発熱や発火などの原因になります。



禁止

- 長期間の使用で、傷んだままの据付台などで使用しない
室外機の落下につながり、けがなどの原因になります。

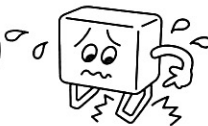

禁止

- エアコンを水洗いしたり、花瓶などの水の入った容器をのせたりしない
漏電によって、感電や発火の原因になります。



禁止

- 動植物に直接風があたる場所には設置しない
動植物に悪影響を及ぼす原因になります。

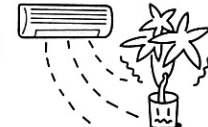

禁止

- 掃除をするときは必ず運転を停止し、電源プラグを抜く
(またはブレーカーを“OFF”にする)
内部でファンが高速回転しておりますので、けがや故障の原因になります。



強制



- 長期間使わない場合は、安全のため電源プラグをコンセントから抜く
ホコリがたまって発熱や発火などの原因になります。



プラグを抜く

⚠ 注意

- 室外機の上に乗ったり、物を載せたりしない
落下や転倒などにより、けがの原因になります。



- エアコンの下に他の電気製品や家財などを置かない
水滴が滴下する場合があります、汚損や故障の原因になることがあります。



- 冷房・カラッと除湿・涼快運転時、窓や戸を開放した状態（部屋の湿度が80%を超えたまま）などで長時間運転したり、風向スイング運転または、上下風向板を下向きにしたままで長時間運転をしない
上下風向板に露がつき、ときには露が落ち、家財などを濡らす原因になります。



- 能力以上の負荷（冷房・暖房能力以上の広い部屋や多勢の人が居るなど）で使用しない
設定温度に達しないことや、露が落ちて家財などを濡らす原因になります。



- 室内機の洗浄には専門技術が必要なため、お買い求めの販売店に相談する
市販の洗浄剤などを使用しますと、樹脂部品の割れや排水経路の詰まりに至ることがあり、水たれや感電の原因にもなります。また、洗浄剤が電気品やモーターにかかると、故障や発火の原因になります。



- 室外機の吸い込み口や底面、アルミフィンにさわらない
けがの原因になります。



- 冷媒配管パイプや接続バルブにさわらない
火傷の原因になります。



- 室内機の清掃時には、手袋を着用する
けがの原因になります。



⚠ 警告

- 修理は、お買い上げの販売店または、修理窓口に依頼する
ご自分で修理をされ不備があると、感電や火災などの原因になります。



- エアコンを移動・再設置する場合は、お買い上げの販売店またはお客様
ご相談窓口に依頼する
ご自分で移動・再設置され、不備があると、感電や火災などの原因になります。





各部の名称と働き ① (室内機／室外機)

(運転のしくみと知っておいていただきたいこと ③2ページ)

室内機

ナノステンレスフィルター (内部にあります。)

空気中のチリやホコリなどをキャッチします。(③14ページ)

ナノチタンイオン空清ユニット (内部にあります。)

タバコの煙・花粉などをキャッチできます。(③14ページ)

フロントパネル (③14③0ページ)

可動パネル

エアコン運転時に開き、停止時に閉じます。

上面グリル (③31ページ)

表示部 (③9ページ)

電源プラグ

送受信部

リモコンとの間で信号を送受信します。

上下風向板／左右風向板 (内部にあります。)

(③23ページ)

吹き出し口

配管・配線

排水ホース

“冷房”“カラッと除湿”“涼快”
運転時には室内機からの除湿水を
室外へ排水します。

吸い込み口(背面と左側面)

※RAC-JT63V2E、JT71V2E、
は背面と両側面です。

排水口(下面)

アース端子(側面下部)

リモコン

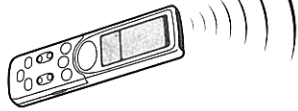

室外機

リモコン取付具

壁や柱にリモコンを
固定するときに使
います。

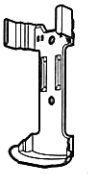

室外機について

- 運転を「停止」にしても、室外機のファンは電気部品を冷やすために10～60秒間回り続けます。
- 暖房時には、室外機より凝縮水や霜取り時の水が流れ出ます。寒冷地ではこれらの水が氷結してしまうこともありますので、室外機に設けてある排水口をふさがないでください。
- 公団吊り等をする場合は、排水口にプッシュとドレンパイプを取り付けて排水処理をしてください。

吹き出し口

“暖房”運転時には冷風を、
“冷房”“涼快”運転時には温風を
“カラッと除湿”運転時には
温風または冷風を吹き出します。

室内機操作部

■ フロントパネルを開けて操作します。(フロントパネルの開けかたは  14 ページ)

フロントパネル

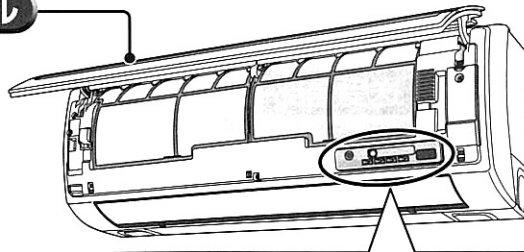

強制冷房スイッチ (販売店で行う操作です) (41 ページ)

応急運転スイッチ

電池切れなどで、リモコンが使えないとき、応急運転スイッチを押すと、応急運転を行います。応急運転は、前回の運転内容で運転します。(但し、電源を入れた直後は自動運転を行います。)

☆電源が入っていると運転していなくても、制御回路内で微少ですが、電気を消費します。ブレーカーを“OFF”にすることで、節電効果があります。

注意 長期間使わないときは、電源プラグをコンセントから抜く (またはブレーカーを“OFF”にする。)

室内機表示部

■ 表示部のランプは「おやすみタイマー」運転時、通常より暗く点灯します。

■ 暖房運転時、次の場合に運転ランプが点灯したり、暗くなったりを繰り返します。(故障ではありません。)

予熱運転 …運転開始後の2~3分間で室内機の熱交換器を暖めます。

霜取り運転 …室外機の熱交換器に霜が付くと一旦、暖房運転を停止し、霜取り運転を行います。(ご使用条件により霜取り運転に入る頻度が変わります。)

カビ見張ランプ

カビ見張り設定時に点灯します。(黄色)
( 20 ページ)

運転ランプ

運転中に点灯します。(黄色)
( 16 17 18 19 21 ページ)

クリーンランプ

エアコンクリーニング設定時に点灯します。(黄色)
( 21 ページ)

タイマーランプ

タイマー予約時に点灯します。(橙色)
( 24 25 26 27 38 ページ)





各部の名称と働き② (リモコン)

リモコン

■ 運転内容、タイマー予約内容などを室内機との間で送受信します。

☆ 図の液晶表示は、リセットスイッチを押した直後の表示を示します。
通常すべて表示されることはありません。

ご使用の前に

運転を開始することのできるボタン

運転/停止ボタン

押すと運転、もう一度押すと停止します。

暖房ボタン

暖房運転を開始します。
(☞ 18 ページ)

カラッと除湿ボタン

カラッと除湿運転を開始します。
(☞ 18 ページ)

涼快ボタン

涼快運転を開始します。
(☞ 19 ページ)

おやすみタイマー運転ボタン

おやすみタイマー運転を開始します。(☞ 27 ページ)

空清ボタン

ナノチタンイオン空気清浄(送風)運転を開始します。
(☞ 19 ページ)

送受信部

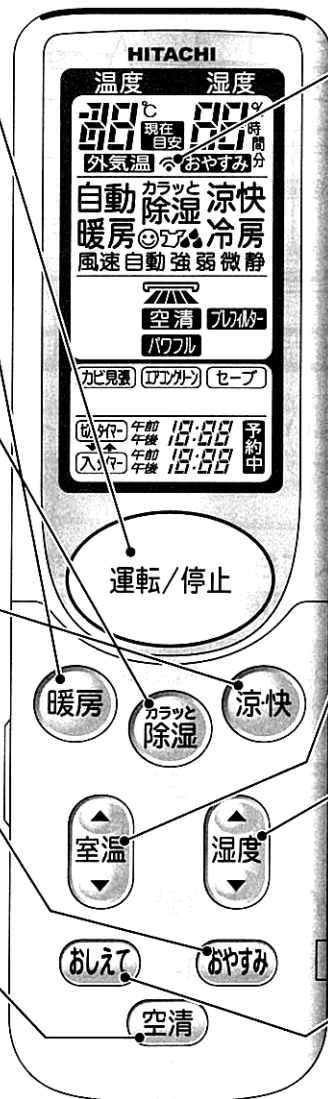

送信マーク

送信したとき、点灯します。

室温設定ボタン

室温を設定します。押し続けると早送りになります。
(☞ 16/17 ページ)

湿度設定ボタン

カラッと除湿・涼快運転時の湿度を設定します。
(☞ 17 ページ)

おしえてボタン

運転中に現在の室内の温度・湿度・室外の温度を表示します。
(☞ 22 ページ)

■ リモコンは、付属の取付具で柱や壁などに取り付けて使うこともできます。

取り付ける場所で、事前に送受信できることを確かめてから取り付けてください。

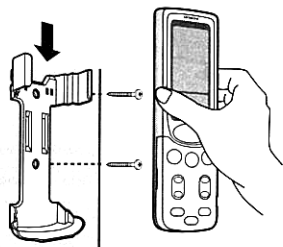

● 上から差し込む。

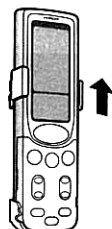

● 外すときはリモコンの上部を持って引き抜く。

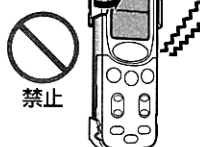

● リモコンを左右にねじって取り外さないでください。裏ぶたが外れる場合があります。

(扉を開けた状態)



運転を開始することのできるボタン

除湿選択ボタン

カラッと除湿の種類を選択し、選択した除湿運転を開始します。(☞ 18 ページ)

風速切換ボタン

風速を選びます。(☞ 16/17 ページ)

上下風向ボタン

上下風向板をスイングさせたり、お好みの角度に変えます。(☞ 23 ページ)

機能選択部

セーブを除き、予約機能です。エアコン停止中に押しても予約はされませんが、動作しません。

機能選択ボタン

● 押すたびに、

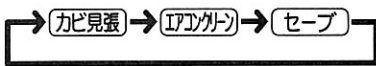

の順に点滅が切り替わります。(☞ 13/21 ページ)

入 / 切ボタン

機能選択の内容をセット、または取消します。

リセットスイッチ

電池交換した後や、動作が正常でないときに押してください。(☞ 12 ページ)

現在時刻ボタン

現在時刻のセットと確認に使用します。(☞ 12 ページ)

運転切換ボタン

運転の種類を選びます。(☞ 17 ページ)

パワフルボタン

パワフル運転を開始します。(☞ 21 ページ)

左右風向ボタン

左右風向板をスイングさせたり、お好みの角度に変えます。(☞ 23 ページ)

フィルターボタン

リモコンに「フィルター」が点灯したときに使います。(☞ 30 ページ)

タイマー合わせ部

切タイマーボタン

切タイマーをセットするとき押します。

入タイマーボタン

入タイマーをセットするとき押します。

予約ボタン

タイマー予約の内容を室内機に予約します。

取消ボタン

タイマー予約を取消します。

時刻ボタン

現在時刻をセットするとき、タイマー予約のときに押します。



リモコンの準備をしてください

(運転のしくみと知っておいていただきたいこと 32ページ)

ご使用の前に

1▶ 乾電池を入れる

- 単4形アルカリ乾電池を2本お使いください。

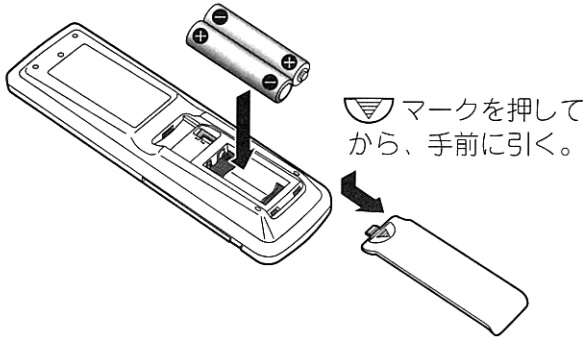

アドレス切換スイッチについて

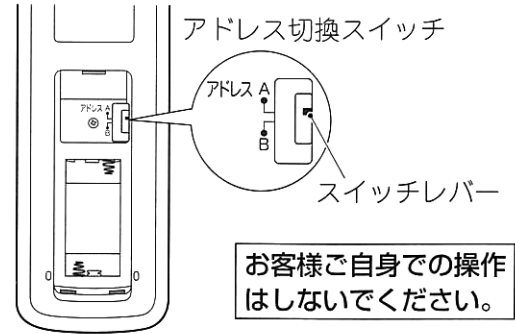

※アドレス切換スイッチは、2台の室内機を同じ部屋に据え付けたときなど、リモコンの混信を防ぎたいときに使用しますので、通常は使用しません。
(工場出荷時は「A」側に設定されています。)
なお、設定のしかたについてはお買い上げの販売店にお問い合わせください。

2▶ 扉をあけて、先の細いものでリセットスイッチを押す



3▶ 現在時刻を合わせる

- 乾電池を入れ、リセットスイッチを押すと以下の表示になります。
(★下の表示は、午後1:30に合わせる場合です。)

- 現在時刻表示部に18:88が点灯し、“午前”“午後”が点滅表示をはじめます。

1▶ ボタンを押して、現在時刻を合わせる

- 押し続けると早送りになります。

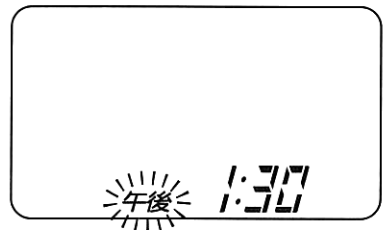

2▶ 時刻合わせ ボタンを押して、現在時刻を設定する

- “午前”または“午後”の点滅表示が点灯表示に変わり、10秒後自動的に消えます。

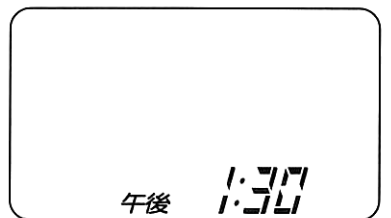

リセットスイッチ

現在時刻の確認のしかた

- 時刻合わせ ボタンを2度押して確認してください。
(もう一度押すと表示が消えます。) 現在時刻を修正する時は、 時刻合わせ ボタンを押し (1) で修正を行ってから (2) を行ってください。

4 アンペア (標準・セーブ) 切換えがセットできます

- ご家庭のブレーカーが切れてしまうようなときに、「セーブ」にセットしますと、ブレーカー切れが起こりにくくなります。(お買い上げ時は「標準」にセットされています。)

1 「セーブ」が点滅するまで **機能選択** ボタンを押す

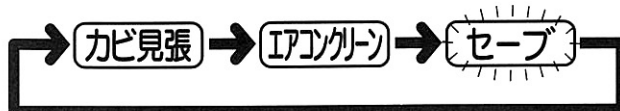

2 リモコンを本体に向けて「セーブ」が点滅している状態で **入/切** ボタンを押す

“ピッ”という受信音がして、「セーブ」が点灯します。

もう一度「セーブ」が点滅するまで **機能選択** ボタンを押す

解除

リモコンを本体に向けて「セーブ」が点滅している状態で

入/切 ボタンを押す

- “ピッ”という受信音がして、解除になり「セーブ」が消灯します。

■「セーブ」セット時のご注意

- 暖房運転の最大能力が若干低下しますので、立ち上がり時に多少時間がかかります。また、外気温が低いときは“設定温度”に達しないことがあります。
(「セーブ」セット時は10(A) [RAS-JT28VE、JT36VE、JT71V2E形は15(A)] 制限運転となります。)

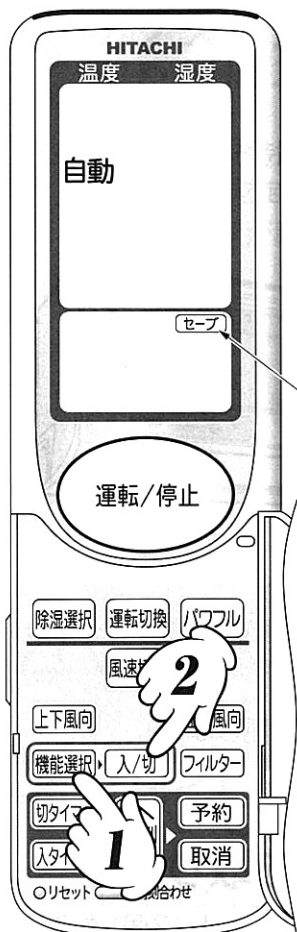

リモコンを操作するとき

- 操作は、室内機の送受信部に向けて。
受信できる距離は、正面で約7m。
ただし、室内に電子点灯形の照明器具がある場合は、受信距離が短くなることがあり、場合によっては信号を受け付けないことがあります。
- リモコンはていねいに扱ってください。
落としたり、水がかかったりすると送信できなくなる場合があります。
電源を入れた直後の10秒間程度は、リモコン操作をしても信号を受け付けません。



乾電池について

- アルカリ乾電池をご使用のとき、乾電池の寿命は、普通の使いかたで約1年です。
(ただし、乾電池の「使用推奨期限」に近いものは、乾電池の交換が早くなる場合があります。)
付属の乾電池はモニター用です。
 - 液晶表示がうすくなったら乾電池を取り換えてください。
 - 乾電池を交換した後や、動作が正常でない場合は、必ずリセットスイッチを押してください。
 - 乾電池を誤って使うと、液漏れや破裂の危険があります。乾電池の注意文をよく読み、次の点に特に注意してご使用ください。
- (1)乾電池の+ (プラス)、- (マイナス) の向きは器具の表示どおりに正しく入れてください。
 - (2)新しい乾電池と古い乾電池、種類の違う電池を混ぜて使わないでください。
 - (3)長期間 (1ヵ月以上) 使用しないときは、乾電池を取り出しておいてください。万一液漏れしたときは、よく拭き取ってから、新しい乾電池を入れてください。



注意

- 乾電池以外の異物を入れないように注意してください。
発熱等の故障の原因になります。



ナノチタン除菌・脱臭空清フィルターの取り付けと、 取り付け状態の確認をしてください

■ リモコンで運転を停止して、電源プラグを抜いてから行ってください。

1 フロントパネルを開ける

- フロントパネルの両側を持ち、上に持ち上げます。フロントパネル開閉時は、可動パネルを持たないでください。
- フロントパネルの両側を持ち、手前に引き上げ止まるまで開けます。

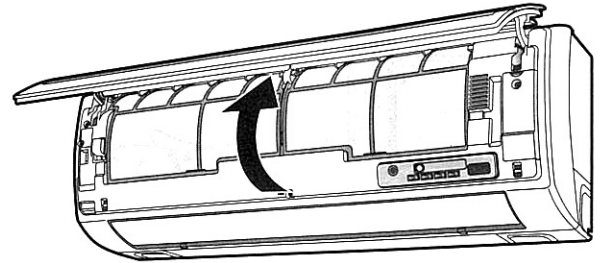
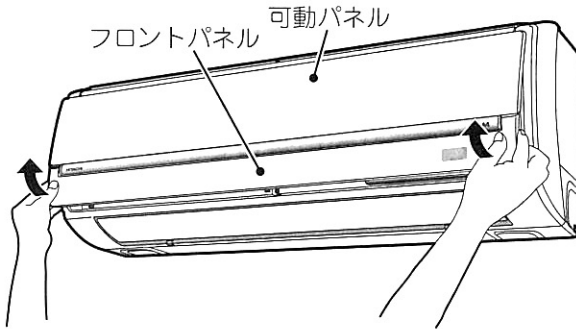

⚠ 注意

- 可動パネルは無理に手で開閉しない
手で開閉しますと故障の原因になります。
(可動パネルは、電源の切・入および運転/停止時に自動的に開閉します)

2 ナノステンレスフィルターを 取り外す

- 左右2枚のナノステンレスフィルターを手前に引き出します。

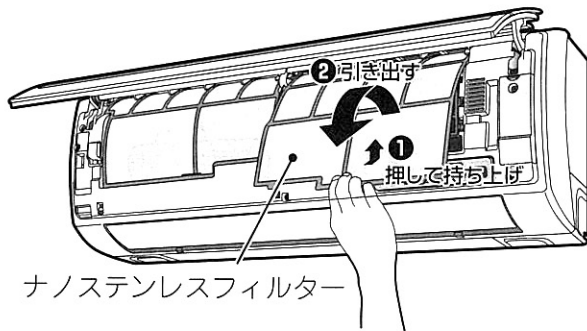

3 ナノチタンイオン 空清ユニットを取り外す

- ナノチタンイオン空清ユニット(2個)をうえに上げながら手前に引いて取り外します。

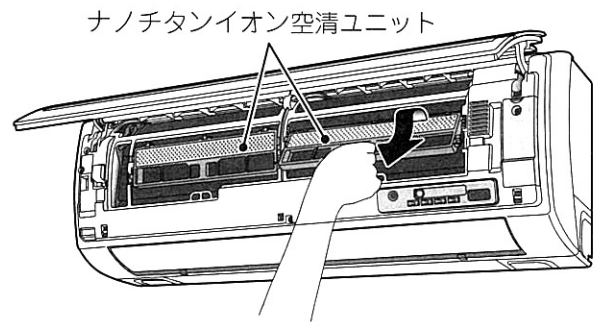

4 ナノチタンイオン空清ユニット にナノチタン除菌・脱臭空清 フィルターを取り付ける

- ナノチタン除菌・脱臭空清フィルターを袋から出してナノチタンイオン空清ユニットに、ギザギザ面を下にして取り付けます。

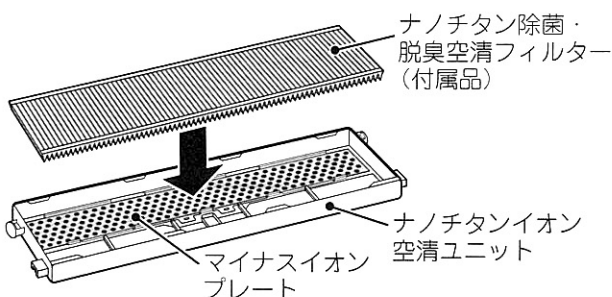

5 ナノチタンイオン 空清ユニットを取り付ける

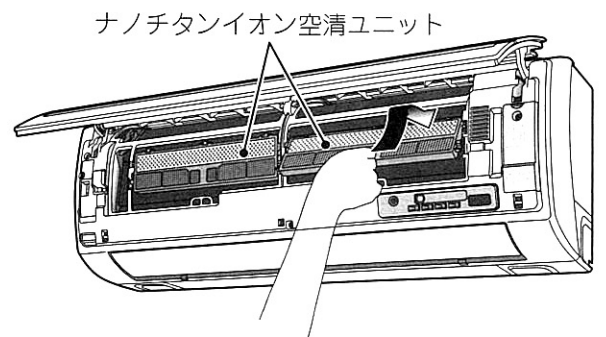

6 ナノステンレスフィルターを取り付ける

- ナノステンレスフィルターは「前」表示のある方を手前にして取り付けてください。(左・右で形状が異なります。)

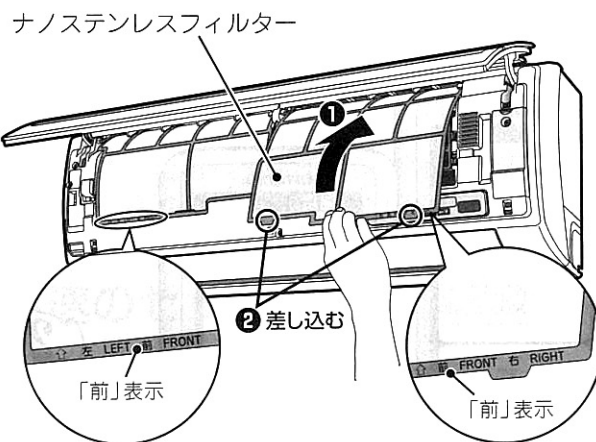

⚠ 注意 ● ナノステンレスフィルターを外したまま運転しないでください
機械にホコリが入り、故障の原因になります。

7 フロントパネルを閉じる

- フロントパネルを両手で持ち、手前下方向に引き下げます。

- フロントパネルの中央部を先に、その後左右2カ所を「カチッ」という音がするまで押し付けます。フロントパネルが正しく閉じられていないと、可動パネルが動かないことがあります。

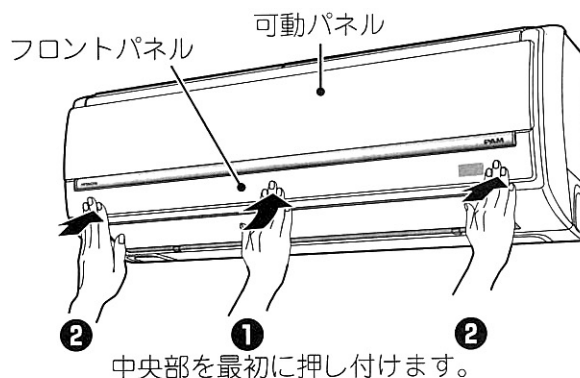
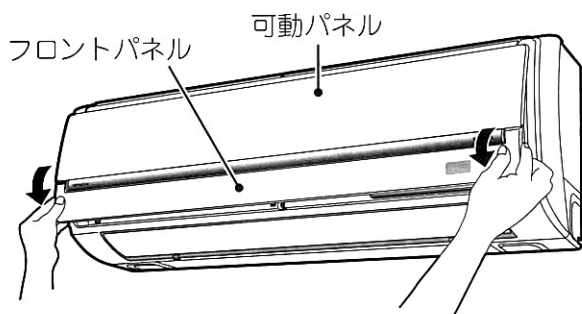

8 電源プラグを差し込む

- 可動パネルが閉じます。

⚠ 注意

- フロントパネルが、ガタついているとパネルが外れ、落下するおそれがあります
- フロントパネルを上側に開けたとき、無理に力を入れないでください
フロントパネルが本体から外れたり、故障の原因になります。
- フィルター類の取り外し・取り付けの際、熱交換器のフィンで手などを切らないように十分ご注意ください

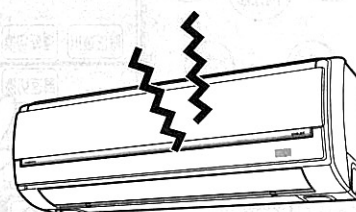



自動運転

(運転のしくみと知っておいていただきたいこと) ページ

- 室温・外気温から、そのときに適した運転の種類(暖房・カラッと除湿・冷房)と快適温度を決定します。(リモコンの現在時刻を合わせてから、運転を始めてください。)

基本的な使い方



1 **運転/停止** ボタンを押して、
運転の種類を“自動”に設定する

2 **運転/停止** ボタンを押す

- “ピッ”という受信音がして、自動運転を開始します。
- 室内機表示部の「運転」ランプが点灯します。

停止 もう一度 **運転/停止** ボタンを押す

- お好みに応じて、室温の微調節と風速の切換えができます。

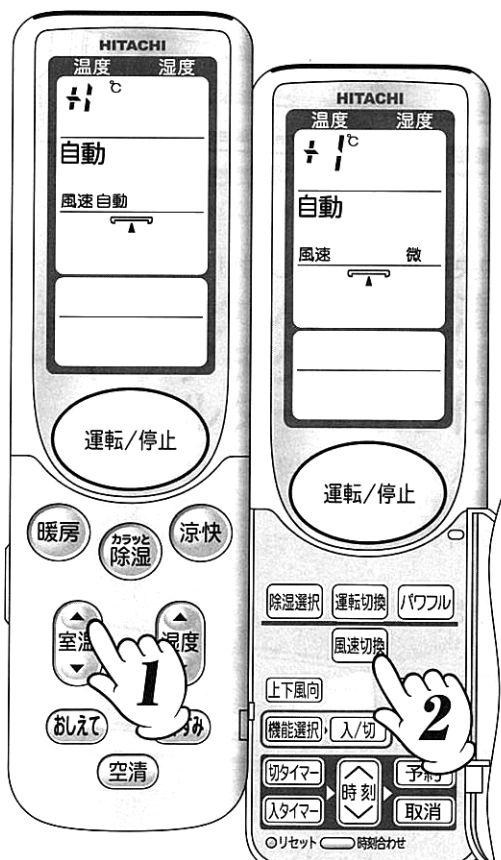

室温の微調節

1 **室温** ボタンを押す

- “ピッ”と受信音がして、1回押すごとに1℃変化します。
- 自動設定した室温より1℃高い温度に設定すると「+ 1℃」と表示されます。
自動設定した室温より1℃低い温度に設定すると「- 1℃」と表示されます。
- 調節できる範囲は、高めに3℃、低めに3℃までです。
- 湿度の設定はできません。

風速の切換え

2 **風速/静** ボタンを押す

- “自動”と“微”“静”が選べます。



手動運転 (暖房・カラッと除湿・涼快・冷房)

(運転のしくみと知っておいていただきたいこと 32ページ)

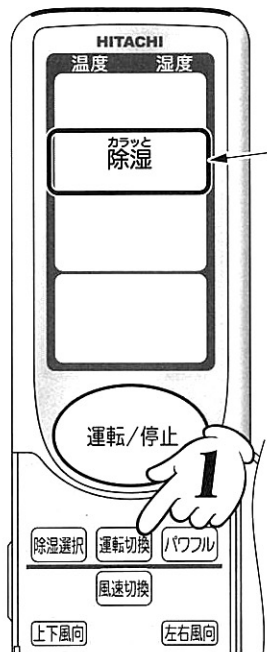

この部分のいずれかが点灯します。

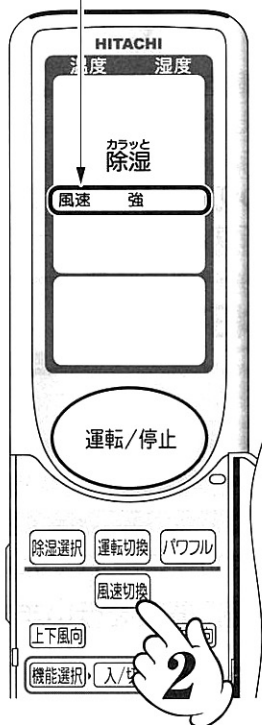

この部分が点灯します。

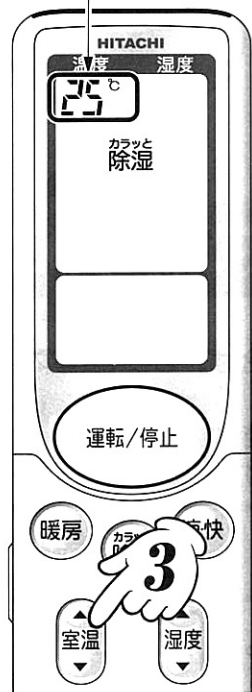

この部分が点灯します。



1 運転の種類を選ぶ 運転切換

- 暖房・カラッと除湿・涼快・冷房・自動のいずれかを選べます。
- 送風運転をするには、ナノチタンイオン空清運転 (19ページ) を運転してください。

2 風速のセット 風速切換

- 自動・強・弱・微・静のいずれかを選べます。
- 風速の表示は運転を開始しないと、約10秒後に消えます。

3 室温のセット 室温 上がる / 下がる

■ リモコン設定温度範囲

暖房・涼快・冷房	16~32℃
カラッと除湿	10~32℃

- 室温の表示は運転を開始しないと、約10秒後に消えます。

4 湿度のセット 湿度 上がる / 下がる

(カラッと除湿・涼快のみ)

- 5%刻みで設定できます。

■ 設定湿度範囲

40~70%

加湿する機能はありません。

- 湿度の表示は運転を開始しないと、約10秒後に消えます。

5 運転開始

運転/停止 ボタンを押す

- “ピッ”という受信音がして、運転を開始します。
- 室内機表示部の「運転」ランプが点灯します。

停止 もう一度 運転/停止 ボタンを押す

- 次回からは ボタンを押すだけで、上記 ~ でセットした同じ内容で運転ができます。



暖房運転

(運転のしくみと知っておいていただきたいこと) 33ページ

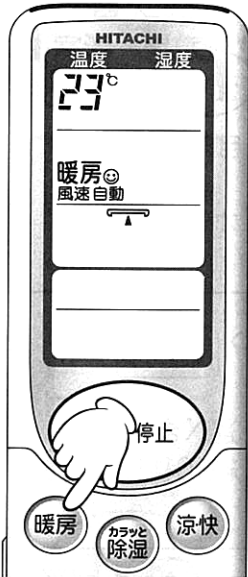

■ **暖房** ボタンを押すと、“暖房”運転を行います。

暖房 ボタンを押す

- “ピッ”という受信音がして、暖房運転を開始します。
- 室内機表示部の「運転」ランプが点灯します。
- リモコンの表示部に ☺ が点灯します。
- お好みに応じて、室温の調節、風速の切り換えができます。
設定できる温度の範囲は16℃～32℃です。(37ページ)

停止 **ボタンを押す**

基本的な使い方



カラッと除湿運転

(運転のしくみと知っておいていただきたいこと) 33ページ

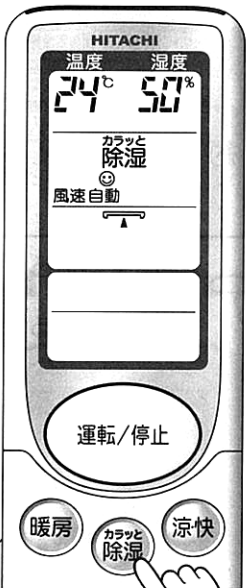

■ **カラッと除湿** ボタンを押すと、“カラッと除湿”運転を行います。

カラッと除湿 ボタンを押す

- “ピッ”という受信音がして、カラッと除湿運転を開始します。
- 室内機表示部の「運転」ランプが点灯します。
- リモコンの表示部に ☺ が点灯します。
- リモコンを2秒間室内機の送受信部へ向けておいてください。
設定温度、湿度が表示されます。設定温度が表示されない場合は、もう1度室内機の送受信部へ向けて **除湿** ボタンを押してください。
- お好みに応じて、室温の調節と湿度の調節、風速の切り換えができます。
設定できる温度・湿度の範囲は10℃～32℃、40%～70%です。(37ページ)

停止 **ボタンを押す**

■ **除湿選択** ボタンで、3種類の“カラッと除湿”運転が行えます。

除湿選択 ボタンを押す

- “ピッ”という受信音がして、カラッと除湿運転を開始します。
押すたびに右のように切り換わります。



- 室内機表示部の「運転」ランプが点灯します。
- お好みに応じて、室温の微調節 (36ページ)、風速の切り換え (37ページ) ができます。(“けつろ抑制”は室温の微調整はできません。)
- “快速ランドリー” “けつろ抑制”は、**切欠** があらかじめ設定されていますが、**設定** ボタンを押すと30分、1、2、3、7時間に変えることができます。(33ページ)

停止 **ボタンを押す**



涼快運転

(運転のしくみと知っておいていただきたいこと 34ページ)



- ボタンを押すと、エアコンが自動的に温度と湿度を設定する涼快運転を行います。(加湿する機能はありません。)



ボタンを押す

- “ピッ”という受信音がして、涼快運転を開始します。
- 室内機表示部の「運転」ランプが点灯します。
- リモコンの表示部に が点灯します。
リモコンを約2秒間室内機の送受信部へ向けておいてください。
設定温度・湿度が表示されます。設定温度・湿度が表示されない場合は、もう一度室内機の送受信部へ向けて ボタンを押してください。
(設定温度・湿度の表示は10秒後に消えます。)
- お好みに応じて室温と湿度の調節と、風速の切り換えができます。
一度室温、湿度を調節すると、設定温度、湿度は固定され、表示を継続します。
設定できる温度・湿度の範囲は16℃～32℃、40%～70%です。
(17ページ)

停止

ボタンを押す

基本的な使い方



ナノチタンイオン空気清浄(送風)運転



- ボタンを押すと、ナノチタンイオン空気清浄運転を行います。



ボタンを押す

- “ピッ”という受信音がして、ナノチタンイオン空気清浄運転を開始します。
- 室内機表示部の「運転」ランプが点灯します。
- お好みに応じて風速の切り換えができます。強・弱・微・静のいずれかを選べます。

停止

ボタンを押す

- 暖房・冷房・カラッと除湿・涼快運転中に ボタンを押すと、エアコンのファンの風速を上げて空気清浄能力を増した運転を行います。
(運転条件によっては、エアコンファンの風速が上がらないことがあります。)

取消し

もう一度 ボタンを押す

(暖房・冷房・カラッと除湿・涼快運転時)



カビ見張り運転

(運転のしくみと知っておいていただきたいこと) [P.24](#)ページ)

■ カビ見張り運転は、室内の温度と湿度を検知してカビが発生しやすい温度や湿度になると、自動的に除湿運転を開始します。



1 **カビ見張り** が点滅するまで **機能選択** ボタンを押す



2 リモコンを本体に向けて **カビ見張り** が点滅している状態で **入/切** ボタンを押す

- “ピッ” という受信音が生じて、リモコンに **カビ見張り** が点灯します。
- 室内機表示部の「カビ見張り」ランプが点灯します。
- カビ見張りの設定時間は、リモコン操作がない状態から2週間です。2週間経過すると、室内機表示部の「カビ見張り」ランプが消灯します。
(なお、リモコンの **カビ見張り** 表示は消えませんので、室内機表示部の「カビ見張り」ランプが消えている場合は、再設定または、取消しをしてください。)

取消し もう一度 **カビ見張り** が点滅するまで **機能選択** ボタンを押し
リモコンを本体に向けて **カビ見張り** が点滅している状態で **入/切** ボタンを押す

- リモコンの **カビ見張り** が消灯します。
- 室内機表示部の「カビ見張り」ランプが消灯します。



エアコンクリーニング運転（エアコンクリーン）

（運転のしくみと知っておいていただきたいこと）[34](#)ページ

- エアコンクリーニングを設定しておきますと、冷房・カラッと除湿・涼快運転を行った後で、自動的にエアコンクリーニング運転を行い、カビの発生を抑えます。（発生したカビを除去する働きや、殺菌効果はありません。）



1 **エアコン** が点滅するまで **機能選択** ボタンを押す



2 リモコンを本体に向けて **エアコン** が点滅している状態で **入/切** ボタンを押す

- “ピッ”という受信音がして、リモコンに **エアコン** が点灯します。
- 室内機表示部の「クリーン」ランプが点灯します。
- 約1時間の運転を行って、自動的に停止します。
- エアコンクリーニング運転中は、室内機表示部の「運転」ランプが点灯し、「クリーン」ランプが点滅します。
- 冷房・カラッと除湿・涼快運転が短いとき（約10分以内）は、エアコンクリーニング運転は行いません。

もう一度 **エアコン** が点滅するまで **機能選択** ボタンを押し
 リモコンを本体に向けて **エアコン** が点滅している状態で
取消し **入/切** ボタンを押す

- リモコンの **エアコン** が消灯します。
- 室内機表示部の「クリーン」ランプが消灯します。

便利な使い方



パワフル運転

（運転のしくみと知っておいていただきたいこと）[35](#)ページ

- 自動、暖房、カラッと除湿、冷房、ナノチタンイオン空気清浄運転中に、**パワフル** ボタンを押すとパワフル（強力）運転を行います。

1 運転中に **パワフル** ボタンを押す

- “ピッ”という受信音がして、パワフル運転を開始します。（**パワフル** が点灯します。）
- 暖房運転時は、最大で60分間となります。

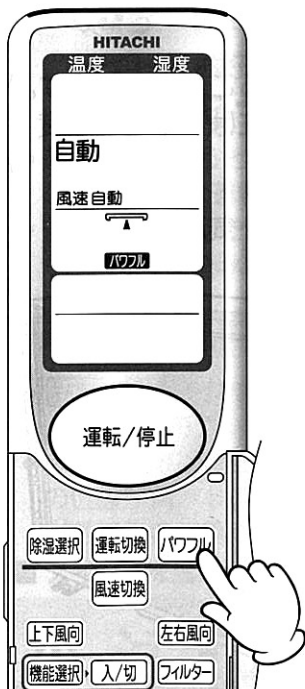

取消し もう一度 **パワフル** ボタンを押す

- リモコンの **パワフル** が消灯します。



運転中に室内の温度・湿度、室外の温度を表示するには

(運転のしくみと知っておいていただきたいこと) **95**ページ)

■ 運転中に室内の温度・湿度、室外の温度(外気温)をリモコンに表示します。



1 運転中に **おしえて** ボタンを押す

- “ピッ”という受信音が出て、エアコンから情報がリモコンに送信されてきます。2秒間リモコンをエアコンに向けておいてください。

室内の温度・湿度を表示します。(10秒間)

- 自動運転時には、運転の種類(暖房・除湿・冷房)も表示します。

2 室内の温度・湿度を表示中に もう一度 **おしえて** ボタンを押す

室外の温度(外気温)を表示します。(10秒間)

表示が点滅しているときは…

- エアコンからの信号が受信できていません。もう一度エアコン送受信部にリモコンを向けて操作してください。



- 運転停止中は **おしえて** ボタンを押しても表示されません。
- カビ見張り運転中及びエアコンクリーニング運転中は、**おしえて** ボタンを押しても表示されません。
- 自動運転、カラッと除湿運転、涼快運転時に、外気温を表示しているときもう一度 **おしえて** ボタンを押すと、現在の設定温度、設定湿度(カラッと除湿、涼快のみ)を表示します。
- 表示する温度・湿度、室外の温度(外気温)はそれぞれ室内機・室外機の測定部で測定した値です。

(表示は目安です。実際の室温・湿度・外気温と差が生じることがあります。特に、運転開始時や設定温度に達し運転を停止した場合には、室温・湿度・外気温と差が大きくなる場合があります。)

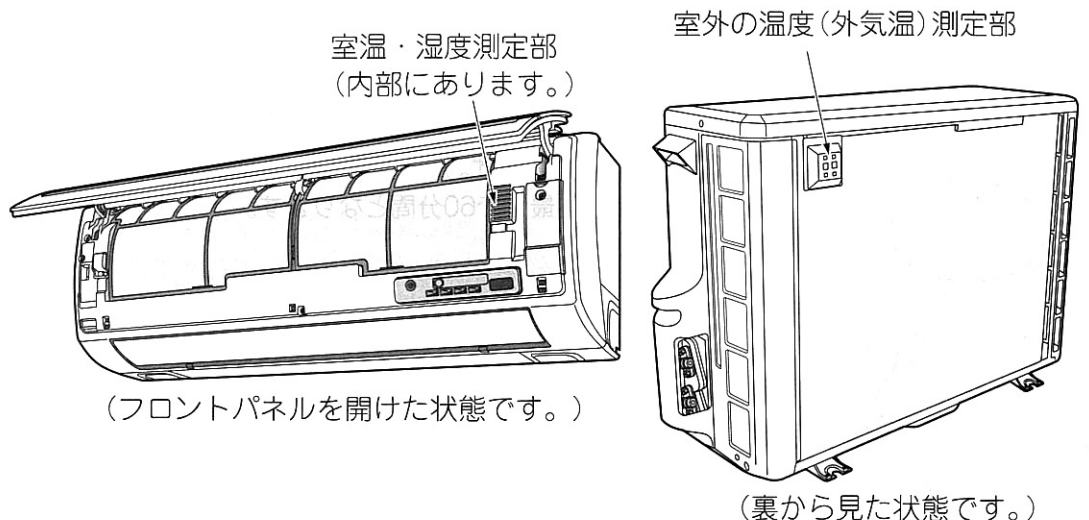

便利な使い方



風向の調節をするには

■ 上下・左右の風向 — 必ずリモコンで操作してください。(手で動かすと、故障の原因になります。)

▶ 自動セット

- 運転の種類に応じた風向に自動的にセットします。(上下風向板のみ。左右風向板は正面。)
- 通常、上下風向操作は特に必要ありません。

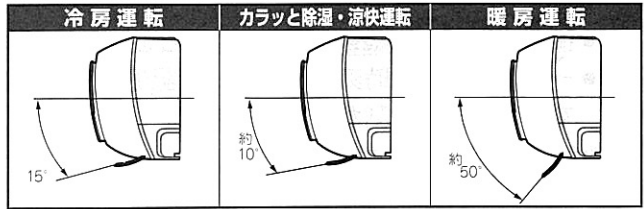

▶ 上下好み風向

- 上下の風向をお好みの角度にしたいときは、**上下風向** ボタンで上下風向板を動かし、お好みの位置になったら、もう一度 **上下風向** ボタンを押して止めてください。

1 **上下風向** ボタンを押す

2 お好みの位置で **もう一度 上下風向** ボタンを押す

- 上下風向板が自動的にセットされた位置と異なる場合、“設定温度”に到達しないことがあります。
- 運転を停止すると吹き出し口を閉じますが、再び運転するとお好みの位置のままにセットされます。
- 運転を切り換えると、運転の種類に応じた風向に自動セットされます。

▶ 上下風向スイング **上下風向**

- **上下風向** ボタンを押すと、“ピッ”という受信音がして、上下風向板がスイングを繰り返します。
- 運転を停止するとスイングは止まり、吹き出し口を閉じます。
- 再び運転すると、運転の種類に応じた風向に自動セットされます。(風向板が動き出すまで10秒くらい時間がかかることがあります。)
(これは風向板の位置を正しくセットする確認動作のためです。)

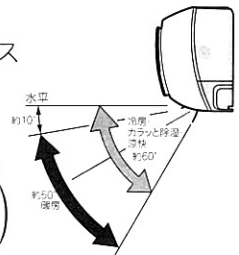

▶ 左右好み風向

- 左右の風向をお好みの角度にしたいときは、**左右風向** ボタンで左右風向板を動かし、リモコンの左右風向板表示がお好みの位置になったら、もう一度 **左右風向** ボタンを押して止めてください。

3 **左右風向** ボタンを押す

4 お好みの位置で **もう一度 左右風向** ボタンを押す

- 運転を停止すると吹き出し口を閉じますが、再び運転するとお好みの位置のままにセットされます。(左右風向板は運転停止時もお好みの位置のままです。)
- 運転を切換えると、運転の種類に応じた風向に自動セットされます。(上下風向板のみ。左右風向板はお好みの位置のままです。)

▶ 左右風向スイング **左右風向**

- **左右風向** ボタンを押すと、“ピッ”という受信音がして、左右風向板がスイングを繰り返します。(リモコンの左右風向板表示と、実際の左右風向板の動作は同期しません。)
- スイング中に運転を停止するとスイングは止まり、再び運転すると、お好みの位置が無ければ正面にセットされます。(お好みの位置があれば、その位置にセットされます。)

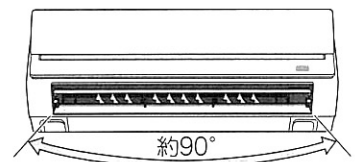

■ スイングを設定した場合でもお部屋の温度・湿度によっては、上下・左右風向板のスイングが停止することがあります。

⚠ 注意

冷房・カラッと除湿・涼快運転時、風向スイング運転または、上下風向板を下向きにしたままで長時間運転しないでください。長時間このような運転をしますと上下風向板に露が付き、ときには露が落ちて家財などを濡らす原因になります。

便利な使い方



タイマー予約運転

(運転のしくみと知っておいていただきたいこと) (P. 85 ページ)

■ タイマーは「切タイマー」↔「入タイマー」、切タイマー、入タイマーの3種類の使いかたができます。予約は、その内の1種類のみです。

- 暖房 (カウチ) 除湿 (除湿選択) ボタンで運転をしたときは、時刻で設定する「切タイマー」/「入タイマー」予約はできません。
- 一度セットした時刻はリモコンが記憶していますので、前回と同じ時刻を予約したいときは「予約」ボタンを押すだけで同じ時刻が予約されます。

タイマー予約のしかた

「切タイマー」のみ予約する場合 ① → ② → ③

「切タイマー」は、セットした時刻に運転を停止させます。

「入タイマー」のみ予約する場合 ④ → ⑤ → ⑥

「入タイマー」は、セットした時刻に設定室温となるよう運転を開始します。

運転開始時刻は室温、設定室温等、条件により最大60分前に運転を開始します。

「切タイマー」↔「入タイマー」予約のしかた

- 現在時刻を基準にして、セット時刻が早い方から先に作動します。
(必ず現在時刻を確認してください。)(P. 82 ページ)

〈例：午後10:30に運転を

① 「切タイマー」ボタンを押す

- 「切タイマー」が点滅します。
- 午前0:00または前回の予約時刻が表示されます。

② 時刻ボタンを押して時刻をセット

- 時刻は10分単位です。
- 押し続けると、早送りになります。



③ 「予約」ボタンを押す

- “ピッ”という受信音がして、「切タイマー」が予約されます。
- 「切タイマー」の点滅が点灯に変わり、“予約中”が表示されます。
- 室内機表示部の「タイマー」ランプが点灯します。
- 「切タイマー」時刻を変更したい場合は、もう一度①にもどって「切タイマー」ボタンを押してください。

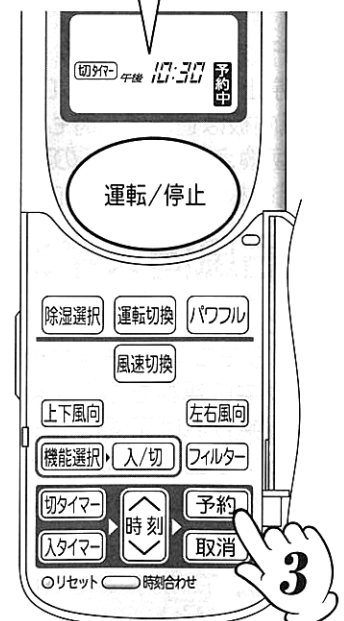
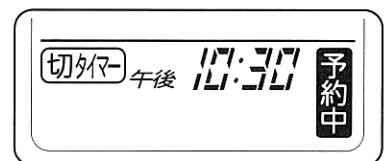
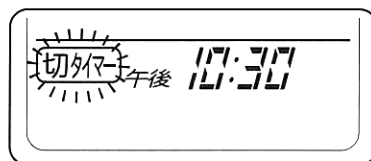
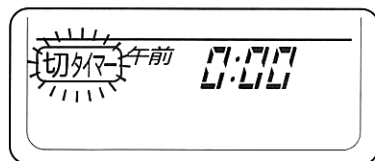

タイマー予約の取消しかた

取消し

取消 ボタンを押す

(全てのタイマー予約が取り消されます。)

停止させ、午前7:00にお好みの室温になるようセットする場合

4 入タイマー ボタンを押す

- 入タイマーが点滅します。
- 午前6:00または前回の予約時刻が表示されます。
- ▼▲表示は 切タイマー、入タイマーの動作順序を表わします。



5 時刻 ボタンを押して時刻をセット

- 時刻は10分単位です。
- 押し続けると、早送りになります。

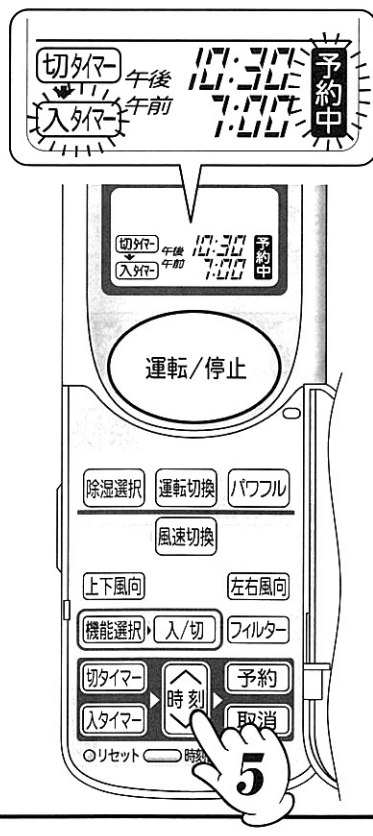

6 予約 ボタンを押す

- “ピッ”という受信音がして、入タイマーが予約されます。
- 入タイマーの点滅が点灯に変わり、“予約中”が表示されます。
- 室内機表示部の「タイマー」ランプが点灯します。
- 入タイマー時刻を変更したい場合は、もう一度 (4) にもどって 入タイマー ボタンを押してください。



便利な使い方



更に便利なタイマーの使いかた

- カラッと除湿運転(けつろ抑制)と暖房運転の **入タイマー** を同時にセットできます。
これによりカラッと除湿運転(けつろ抑制)で翌朝の結露を抑え、暖房の **入タイマー** によりお目覚め時にお部屋を暖めておくことができます。

入タイマー と **除湿選択** ボタンの組み合わせ

就寝前に、カラッと除湿運転の(けつろ抑制)と、翌朝の **入タイマー** をセットして、暖房運転を行うなどの組み合わせタイマーが設定できます。

★下の表示は、暖房運転の **入タイマー** 予約後、午後11:38にカラッと除湿運転(けつろ抑制)を行った場合です。[カラッと除湿運転(けつろ抑制)は、自動的に2時間で停止します。]

1 **入タイマー** を予約する

入タイマー 予約したときの運転は、**入タイマー** の時刻にほぼ設定室温になるよう、運転を開始します。タイマー予約をしたときには、設定状態を十分確認してください。

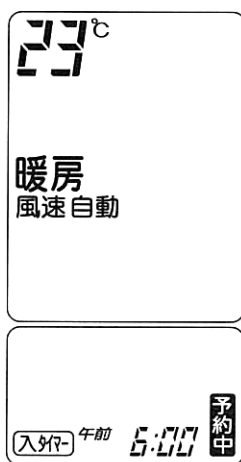

2 **除湿選択** ボタンを押す (**カラッと** マークを表示させます。)

2時間後の午前1:38にカラッと除湿(けつろ抑制)運転を停止し、午前6:00にほぼ設定室温になるように、暖房運転を開始します。

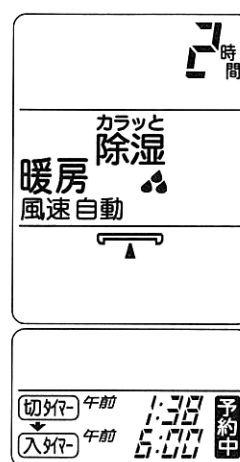

- 自動運転、手動運転の **切タイマー** または **入タイマー**、**切タイマー** ↔ **入タイマー** 予約を設定している場合でも、**カラッと** ボタンや **涼快** ボタンを押して、カラッと除湿運転や涼快運転を行うことができます。

切タイマー / **入タイマー** と **涼快** ボタンの組み合わせ

冷房運転で **切タイマー** / **入タイマー** 予約中に **涼快** ボタンを押して、涼快運転を行うことができます。

★下の表示は、冷房運転の **切タイマー** / **入タイマー** 予約後、涼快運転を行った場合です。

1 **切タイマー** / **入タイマー** を予約する

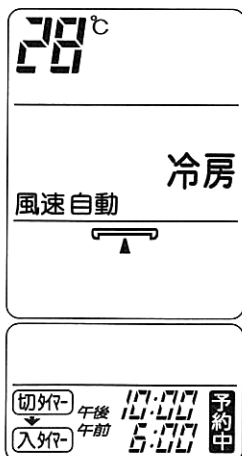

2 **涼快** ボタンを押す

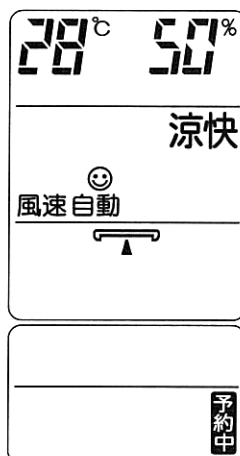

このときは、設定しているタイマーを無効として涼快運転を行います。涼快運転を停止すると、設定されていたタイマー予約が働きます。



おやすみタイマー運転

(運転のしくみと知っておいていただきたいこと  ページ)

- 冷房等のエアコンの運転の場合は“風速”を就寝時に適した運転にし、指定した時間になると運転を停止するおやすみ専用の(切タイ)運転です。1hモアタイマー運転の機能があります。
- ナノチタンイオン空清運転の単独運転時は、指定した時間になると運転を停止する(切タイ)運転です。

- (おやすみ) ボタンを押すだけで、30分、1、2、3時間、おやすみ(7時間見張り)運転の中から好みの時間が選べます。
- 冷房・カラッと除湿・涼快運転時は30分、1、2、3時間運転のおやすみタイマーが切れた後でも、お部屋の温度・湿度を見張り、お部屋の状況により1回だけ、自動的に運転・停止(1hモアタイマー運転)を行います。(見張りの時間は、タイマーが切れた後、最長4時間)
- 冷房・カラッと除湿・涼快運転時のおやすみ(7時間見張り)運転は、3時間で一旦運転を停止し、その後4時間、お部屋の温度・湿度を見張る運転です。見張っている間は、お部屋の状況により自動的に運転・停止を繰り返します。
- 暖房運転時のおやすみ(7時間見張り)運転は、3時間で一旦運転を停止し、その後4時間、お部屋の温度を見張る運転です。室温が約3℃下がるとお部屋の状況により自動的に運転・停止を繰り返します。



(おやすみ) ボタンを押す

- (おやすみ) ボタンを押すたびに次のように変わります。



- “ピッ”と受信音がして、おやすみ運転を開始します。リモコンの表示部に、おやすみタイマーの予約時間と、運転停止の時刻が表示されます。
- おやすみタイマーを設定すると、表示部が通常よりも暗くなり、室内機のタイマーランプが点灯します。
- おやすみ運転中の風速は、静に固定されます。
- ナノチタンイオン空清運転のおやすみタイマー設定時は、30分、1、2、3、7時間のタイマー運転となります。

★表示は、午後11:38に2時間コースをセットした場合で、午前1:38に運転を停止します。

取消し (おやすみ) ボタンまたは 取消 ボタンを押す

便利な使い方

…おやすみタイマー運転(つづき)

1hモアタイマー運転のしくみ

- 冷房・カラッと除湿・涼快運転時は30分、1、2、3時間運転のおやすみタイマーが切れた後でも、お部屋の温度・湿度を見張り、お部屋の状況により1度だけ、自動的に運転・停止(1hモアタイマー運転)を行います。(見張りの時間は、タイマーが切れた後、最長4時間)

冷房	室温が2℃上昇すると1時間運転します。
カラッと除湿・涼快	室温が2℃上昇したとき、または、設定室温より上昇し、湿度が70%まで上昇したとき1時間運転します。

- 30分、1時間、2時間、3時間運転ではおやすみタイマーが切れた後で、お部屋の温度・湿度を見張っている間は室内機のタイマーランプが点灯し、リモコンには **おやすみ** **予約中** が点灯します。

■ おやすみ学習 (運転のしくみと知っておいていただきたいこと [P.86](#) ページ)

- 1hモアタイマー運転中、または見張り中にリモコン操作をした場合に1hモアタイマー運転の開始条件と運転内容を見直し、お好みの内容に近づけます。

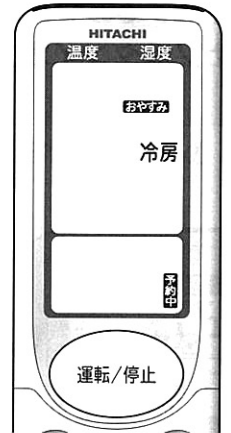

おやすみタイマー運転と **入タイマー** の組み合わせ

- おやすみタイマー運転で、運転を自動停止させた後、**入タイマー** で翌朝の運転を行うなどの組み合わせタイマーの設定ができます。**入タイマー** を予約したあとに、**おやすみ** ボタンを押してください。
(★下の表示は、**入タイマー** [午前6:00] を予約し、午後11:38におやすみ2時間コースをセットした場合です。)

1 **入タイマー** を予約する **2** **おやすみ** ボタンを押す

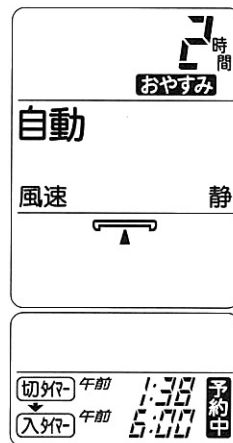
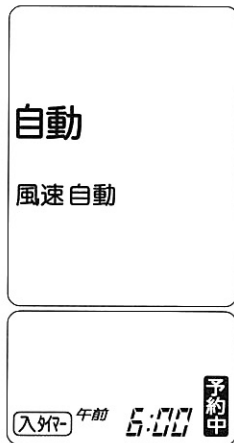

- 2時間後の午前1:38に運転を停止し、午前6:00にほぼ設定室温になるように運転を開始します。
- おやすみタイマー運転の時間は **入タイマー** 時刻前までの範囲で設定してください。



お手入れ (ナノステンレスフィルター・フロントパネル・上面グリル)

⚠ 注意

- お手入れの前には、リモコンで運転を停止して、電源プラグを抜く (またはブレーカーを“OFF”にする)
- フロントパネルは柔らかい布で拭く かない布で拭くと傷つくことがあります。

■ 上面グリルは丸洗いOK。清潔にお使いいただけます。

- 上面グリル(上面グリルの外しかた [24](#) ページ)は、取り外して丸洗いできます。やわらかいスポンジのようなもので洗い、中性洗剤を使った場合はよく水洗いをしてください。
- 水気をよく拭き取ってください。

■ フロントパネル・上下風向板はから拭きしてお使いいただけます。

- フロントパネル・上下風向板をお手入れする場合は、本体・リモコンなどとともに、やわらかい布で、から拭きしてください。化学ぞうきんをご使用の際は、その注意書きに従ってください。
- フロントパネルは丸洗いしないでください。

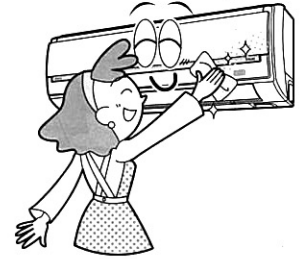
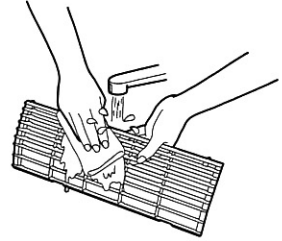

フロントパネルのお手入れのしかた ● フロントパネルの着脱は必ず両手で行ってください。

1 フロントパネルを外す (フロントパネルの開閉のしかた [24](#) ページ)

- ① 右側アームの奥を内側に押し軸を外します。
- ② 左側アームを内側に移動し左側軸を外し、手前に引いてください。

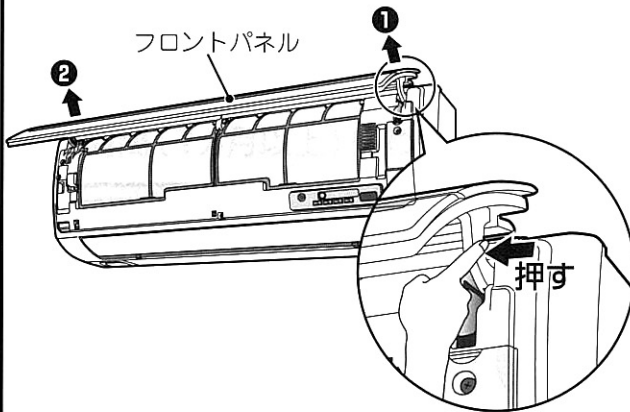

3 フロントパネルを取り付ける

- ① フロントパネルの左側の軸を、本体のステップに沿って穴に入るまで差し込みます。
- ② フロントパネルの右側のアームの軸部を、本体のステップに沿って穴に入るまでしっかりと差し込みます。
- ③ フロントパネルが確実に取り付けられていることを確認したのち、フロントパネルを閉じます。

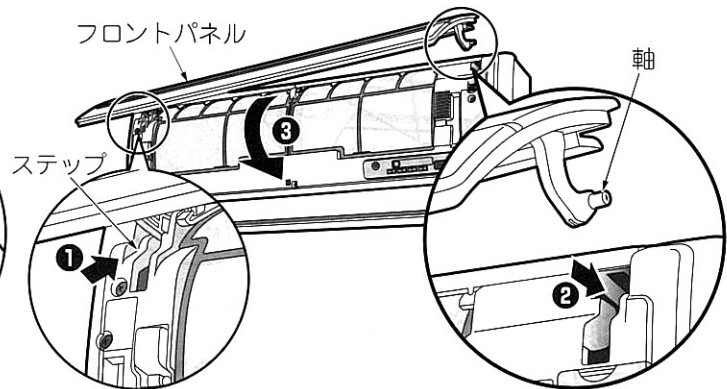

2 やわらかい布でから拭きする

- 化学ぞうきんをご使用の際は、その注意書きに従ってください。

⚠ 注意

- 本体に水をかけない 感電の原因になります。
- エアコン内部の清掃をする場合には、お買い求めの販売店 ([24](#) ページ) に相談し、室内機の熱交換器の洗浄は、お客様自身で行わない 感電や故障の原因となります。
- 不安定な台に乗って掃除をしない 転倒などによるケガの原因となります。
- 清掃時には手袋を着用する 手袋を着用しないと内部の部品に触れて、ケガをする原因となります。
- フロントパネルは水洗いしない 故障の原因となります。
- フロントパネルがガタついているとパネルが外れ、落下するおそれがあります。

…お手入れ(つづき)

- リモコンに **フィルター** が点灯したら、ナノステンレスフィルターのお掃除をおすすめします。電気代の節約にもなります。
- リモコンの **フィルター** 点灯は、室内機で運転時間を計測して積算時間が200時間になった時点で点灯します。

1 フロントパネルを開け、ナノステンレスフィルターを取り出す

- ナノステンレスフィルターの汚れを確認してください。汚れていない場合は **3** に進んでください。

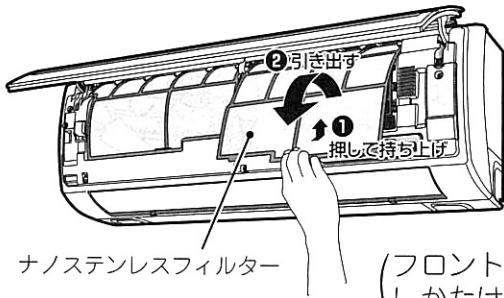

ナノステンレスフィルター (フロントパネルの開閉のしかたは **14** ページ)

2 掃除機でホコリを吸い取る

- ナノステンレスフィルターの汚れがひどく掃除機で取れないときは、中性洗剤で洗ったあと、よく水洗いをして、陰干ししてください。
- お手入れするときは、市販のスポンジ(やわらかい面)で行ってください。たわしやブラシで擦ると表面の金属膜がはがれてしまいます。
- ナノチタン除菌・脱臭空清フィルターは掃除機でホコリを吸い取り1日天日干ししてご使用できますが、2年を目安にお取り換えをおすすめします。

(天日干しの場合、車のボンネットなどの高温になる場所に置かれた場合は変形することがあります。)



3 ナノステンレスフィルターを取り付けフロントパネルを閉じる

- ナノステンレスフィルターは「前」表示のある方を手前にして取り付けてください。(左・右で形状が異なります。)

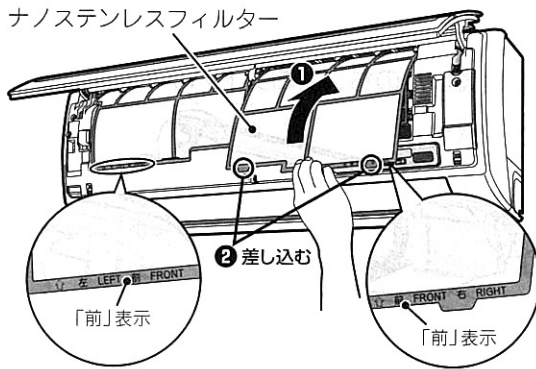

ナノステンレスフィルター

4 電源プラグを差し込む (またはブレーカーを“ON”にする)

5 リモコンを室内機に向けて **フィルター** ボタンを押す

- “ピッ”という受信音がして、リモコンの **フィルター** が消灯します。
- “ピッ”という受信音がしたことを確認してください。

(受信がない場合は、室内機で計測した時間がリセットされないため、リモコンの **フィルター** の点灯は消えますが、次の操作をしたときに、再び **フィルター** が点灯します。)

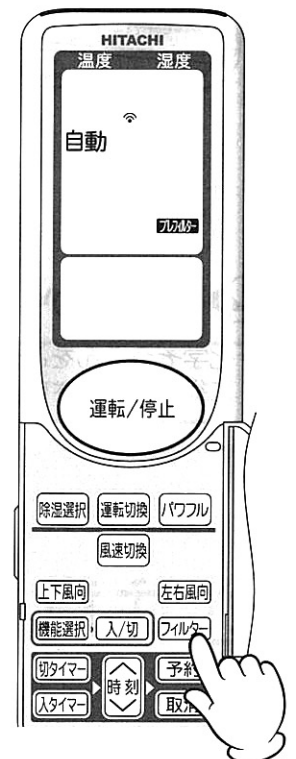

- ナノステンレスフィルターを外したまま運転しない。熱交換器のすき間や機械にホコリが入り、熱交換器に臭いの成分が付着したり、故障の原因になります。

注意

上面グリルの着脱のしかた (フロントパネルの開閉のしかた 14ページ)

外す

①上面グリルを押しながら上方に持ち上げ、ストッパーを外します。

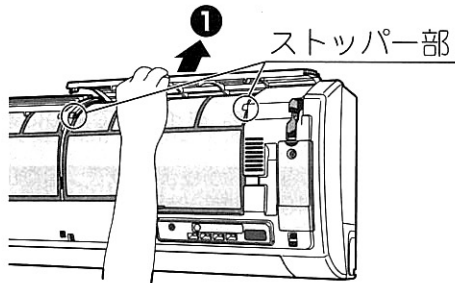

②手前に引き出します。
(左・右とも)

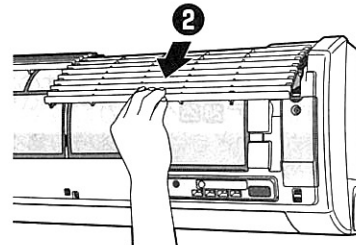

取り付ける

①上面グリルは「上」表示を奥側にして、室内機の上面に合わせてスライドさせて押し込みます。

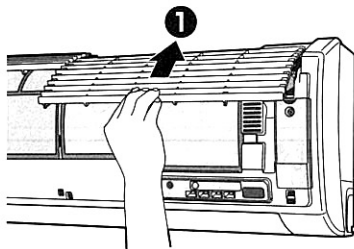

②上面グリルを下に押し下げストッパーに固定します。
(上面グリルは左・右で形状が異なります。)

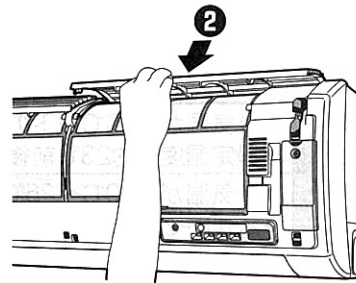

■ 長期間(1ヵ月以上)使わないときは、次の手順でお手入れを。

1▶ 室内機の内部を乾かす

- 晴れた日に半日ほどナノチタンイオン空気清浄(送風)運転をしてください。内部がぬれたままで長期間使わないとカビが発生しやすくなります。

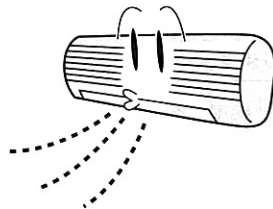

2▶ 電源プラグを抜く または、ブレーカーを切る



3▶ リモコンの乾電池を取り出す

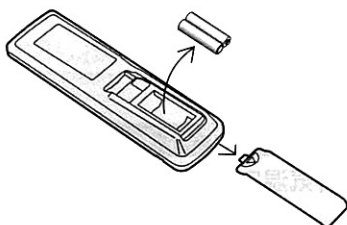



運転のしくみと知っておいていただきたいこと

各部の名称と働き ① (☞ 89ページ)

■ 可動パネルについて

- エアコン運転開始時に自動的に開いて空気を多く熱交換させます。運転を停止すると自動的に閉まります。手で動かすと故障の原因になりますので、無理に開閉しないでください。
- 指を挟む恐れがありますので、可動パネル動作中は、手を触れないでください。

■ 暖房の能力について

- このルームエアコンは、外気の熱を吸収して室内に運び込むヒートポンプ暖房を行いますので、外気温が下がるにつれて暖房能力は低下します。この場合はPAM及びインバーターの働きで、圧縮機の回転数を上げて能力の低下を防ぎますが、それでも暖まりの悪いときは、他の暖房器具との併用をおすすめします。
- エアコン暖房は、部屋全体を暖める暖房ですので、暖かく感じるまで少し時間がかかります。タイマーで早めに運転しておくことをおすすめします。(☞ 2425ページ)
- 外気温が下がり湿度が高いときは、室外機の熱交換器に霜が付き、そのままでは暖房効果が下がりますので、自動的に霜取り運転を行います。そのため、いったん暖房運転は止まり、もとの暖房運転に戻るまで約5~10分程度の時間がかかります。

■ 冷房・カラッと除湿・涼快の能力について

- 室内に冷房能力以上の熱源(多くの方が居る・熱器具を使う)がありますと、“設定温度”に到達しないことがあります。
 - 室内に除湿能力以上の熱源及び湿気の侵入、発生がありますと“設定湿度”に到達しないことがあります。
- ※配管が長いと、暖房・冷房の能力が若干低下します。

ご注意

ストーブなど、高温になるものは、室内機の下では使わないでください。



禁止

リモコンの準備をしてください (☞ 1213ページ)

- 一部屋にエアコンを2台設置したときなどリモコンの混信を防ぎたいときは、お買い求めの販売店にお問い合わせください。
- 現在時刻を設定しないとタイマー予約運転(☞ 2425ページ)やおやすみタイマー運転(☞ 2728ページ)はできません。
- 時刻の設定の途中では、タイマー予約運転・おやすみタイマー運転ができません。

自動運転 (☞ 16ページ)

暖房	<ul style="list-style-type: none"> ● 外気温が約20℃以下のとき、暖房運転を行います。 ● 設定温度を約23℃前後として運転します。
カラッと除湿	<ul style="list-style-type: none"> ● 外気温が約20℃~25℃のとき、「カラッと除湿」運転を行います。 ● 23℃~27℃を設定温度として運転します。
冷房	<ul style="list-style-type: none"> ● 外気温が約25℃以上のとき、冷房運転を行います。 ● 設定温度を約27℃前後として運転します。

※上記の外気温の値は、運転の種類を決定する目安ですが、室温によっては多少変化することがあります。

※運転中に室温や外気温が変化しても、運転の種類は切り換わりません。

※「カラッと除湿」の設定になった場合に、お部屋の湿度があまり高くないときは、運転しないことがありますが、これは故障ではありません。

■ 風速(自動)について

暖房時	<ul style="list-style-type: none"> ● 吹き出す風の温度に応じて自動的に風速が変わります。 ● 設定温度になると、ごく弱い風になります。
冷房時	<ul style="list-style-type: none"> ● 運転開始時に、室温と設定温度の差が大きいときは“強風”運転をします。 ● 設定温度に到達すると“弱風”に切り換わります。
カラッと除湿・涼快時	● 設定温度を室温より低く設定したときは“弱風”で、高く設定したときは“微風”になります。

手動運転 (☞ 17ページ)

- 運転中に^{運転切換}ボタンを押すと、保護回路が働いて約3分間運転しません。
- 暖房運転時、室内機の「運転」ランプが点滅し、しばらく風が出ないことがあります。(☞ 9ページ)
- 暖房の風速“強”運転時、風が冷たく感じる場合や部屋が暖かくなった後に静かな運転を行いたい場合は、風速“自動”でお使いになることをおすすめします。
- 風速“微”“静”運転時は、能力が少し低下します。
- カラッと除湿・涼快運転時には、室外ファンが低速運転または停止することがあります。
- 暖房運転の風速“微”“静”では、運転条件によって、風速が変化することがあります。

■ 次の条件のご使用がおすすめです。

暖房	カラッと除湿	涼快	冷房
● 外気温-20℃以上、21℃以下 (-20℃以下のときや、24℃を超えるときは、機械保護のため、運転しないことがあります。)	● 外気温1℃以上 (室温1℃以下では運転しません。)	● 外気温25℃以上	● 外気温22℃以上

暖房運転 (C/A 10ページ)

- (暖房) ボタンで運転開始した暖房運転は、リモコンに☺マークが点灯します。
- (暖房) ボタンで運転開始した暖房運転中は、時刻で設定する (切タイマー) (入タイマー) 予約 (C/A 24 25 ページ) はできません。暖房運転で (切タイマー) (入タイマー) を予約したい場合は、手動運転の暖房運転で予約してください。
- タイマーを予約しているときに (暖房) ボタンを押すと、タイマー予約をキャンセルして暖房運転を行います。

カラッと除湿運転 (C/A 10ページ)

- (除湿) ボタンで運転開始したカラッと除湿運転は、リモコンに☺マークが点灯します。

運転の種類	このようなときに	運転のしくみ
☺ カラッと除湿	● ジメジメするとき	<ul style="list-style-type: none"> ● ボタンを押したときの室温をほぼ設定温度とします。(室温12℃以下は13℃、13℃~22℃は室温+2℃、23℃~26℃未満は室温、26℃以上は26℃。) ● 目標湿度は、約50~60%です。目標湿度前後まで下がれば、運転を停止します。上がれば運転を再開します。 ● 温度コントロールするために、自動的に冷房または暖房に切り換えることがあります。(下図を参考してください。)
👕 快速ランドリー	● 洗濯物の乾燥を早めたいとき	<ul style="list-style-type: none"> ● 外気温、室温、湿度を検知して暖房と強力除湿の最適な組み合わせを自動的に選んで運転します。 ● 洗濯物の乾燥を優先して運転を行います。室温・湿度が一時的に上がりますので、お部屋に人がいないときにお使いください。 ● 3時間のタイマーになっています。
💧 けつろ抑制	● 冬、窓にできる結露を抑制したいとき	<ul style="list-style-type: none"> ● 結露を抑えるため、湿度を下げる運転を最優先しますので、室温は下がります。室温1℃以下になると運転を停止します。 ● 2時間のタイマーになっています。
40% 40% 除湿	● もう少し湿気を取りたいとき	<ul style="list-style-type: none"> ● ボタンを押したときの室温をほぼ設定温度とします。(室温12℃以下は13℃、13℃~22℃は室温+2℃、23℃~26℃未満は室温、26℃以上は26℃。) ● 目標湿度は、約40%です。目標湿度前後まで下がれば、運転を停止します。上がれば運転を再開します。 ● 温度コントロールするために、自動的に冷房または暖房に切り換えることがあります。(下図を参考してください。)

※在室人数、部屋の条件、室外の温度によっては、設定温度を変えても設定室温に到達しないことや、設定湿度にならないことがあります。

- すでに結露した露を除去する効果はありません。(けつろ抑制運転)
- 洗濯物の量や材質によっては、乾きが遅くなる場合があります。(快速ランドリー運転)
- 外気温が低いときに、けつろ抑制運転を行うと、室温が下がりますので注意してください。
- カラッと除湿(カラッと除湿、快速ランドリー、けつろ抑制運転、40%除湿) 運転中は、時刻で設定する (切タイマー) (入タイマー) 予約 (C/A 24 25 ページ) はできません。ただし、カラッと除湿、40%除湿運転は (除湿) ボタンを使って、30分、1、2、3時間、おやすみ(7時間見張り)のおやすみタイマーが設定できます。また、快速ランドリー、けつろ抑制運転は (除湿) ボタンを使って、30分、1、2、3、7時間タイマーに変えることができます。
- タイマーを予約しているときに、(除湿) ボタンを押すと、タイマーの時刻とは関係なく、カラッと除湿運転を開始します。(C/A 26 ページ)
- (運転/停止) ボタンでカラッと除湿運転を停止した後は、タイマー予約はカラッと除湿運転前の設定に戻ります。
- 除湿しながら好みの温度・湿度に設定したい場合には、手動運転の「カラッと除湿」をおすすめします。(C/A 10 ページ)
- 洗濯物を乾燥させるときに、室温をあまり上げたくない場合は、「快速ランドリー」のかわりに「カラッと除湿」のパワフル運転をお使いください。

温度をコントロールするために、自動的に冷房または暖房運転に切り換えることがあります。また、この切り換えの際、お部屋の湿度が10%程度変動する場合があります。



…運転のしくみと知っておいていただきたいこと(つづき)

涼快運転 (C/A 24ページ)

設定温度	室外の温度と室内の温度を検知して、1時間ごとに24℃から28℃の範囲で設定します。	●室温が設定温度に達しても、設定湿度にならない場合は運転を続けることがあります。
設定湿度	設定温度が27℃以上の場合は50% 設定温度が26℃の場合は55% 設定温度が25℃以下の場合は60% } に設定します。	

※在室人数、部屋の条件、室外の温度によっては、設定室温や設定湿度にならない場合があります。
※室温を下げたいときや、湿度よりも室温を優先させたい場合は、冷房運転をおすすめします。

- **涼快** ボタンで運転開始した涼快運転は、リモコンに☺マークが点灯します。
- **涼快** ボタンで運転開始した涼快運転中は、時刻で設定する **切タイマ** **入タイマ** 予約 (C/A 24/25ページ) はできません。涼快運転で **切タイマ** **入タイマ** を予約したい場合は、手動運転の涼快運転で予約してください。
- タイマーを予約しているときに **涼快** ボタンを押すと、**切タイマ** **入タイマ** の時刻とは関係なく、涼快運転を行います。(C/A 26ページ)
- **運転/停止** ボタンで涼快運転を停止した後は、タイマー予約は涼快運転前の設定に戻ります。
- 室温が“設定温度”より低いときは、湿度が“設定湿度”より高くなっても運転しないことがあります。

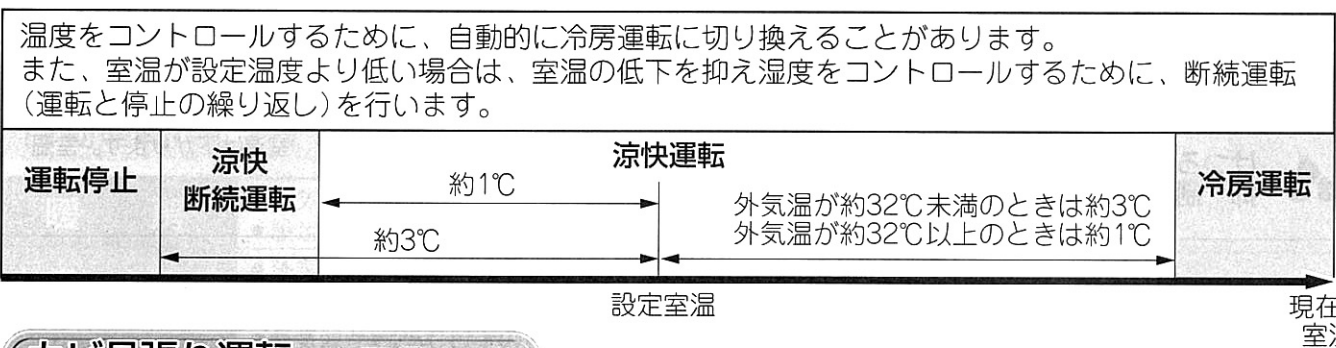

カビ見張り運転 (C/A 24ページ)

- カビ見張り運転を設定すると、約20分間に1回、約3分間の送風運転を行い室温・湿度を検知します。(上下風向板は閉じたままです。)
- 最初の運転は、検知した結果が、室温10℃以上、湿度70%以上のとき、除湿運転を連続して4時間行います。2回目以降は検知した結果が、室温10℃以上、湿度70%以上であれば、除湿運転を行い、湿度が低下すると停止します。
- カビ見張り運転の設定時間は、1回で2週間です。(カビ見張り 設定中にリモコン操作をしたときは、そこから2週間となります。)
- カビ見張り除湿運転を設定中に、運転が一時停止してから約20分間は湿度が60%を超えてもすぐには運転を再開しません。
- 発生したカビを除去する働きはありません。

エアコンクリーニング運転 (C/A 24ページ)

- エアコンクリーニングを設定しておく、冷房・カラッと除湿・涼快運転を行った後で運転を停止させると、自動的にエアコンクリーニング運転を開始します。最初に冷房運転で室内熱交換器に付着したにおいの成分を流し、続いて、除湿運転・暖房運転・保温(送風停止)・送風運転を行い、室内機内部のカビの発生を抑えます。
- 外気温が低い場合は、冷房運転、除湿運転を行わないことがあります。
- **入タイマ** を予約した場合は、予約した時刻の2時間前からエアコンクリーニング運転は行いません。
- 下記の条件で運転停止した場合は、エアコンクリーニング運転は行いません。
(暖房運転、ナノチタンイオン空気清浄運転、快速ランドリー運転、けつろ抑制運転、**切タイマ**での運転停止、**おやすみ**による運転停止)

パワフル運転 (☞ 24ページ)

運転の種類	このようなときに	運転のしくみ
暖房	<ul style="list-style-type: none"> もう少し暖まりがほしいというとき 	<ul style="list-style-type: none"> 設定温度より2℃高めに設定し、強力暖房運転を行います。 1時間後、通常運転に戻ります。(パワフルも消灯します。)
カラッと除湿	<ul style="list-style-type: none"> もう少し湿気を取りたいというとき 	<ul style="list-style-type: none"> 湿度約40%を目標に、強力除湿運転を行います。
冷房	<ul style="list-style-type: none"> もう少し冷風感がほしいというとき もう少し涼しさがほしいというとき 	<ul style="list-style-type: none"> 設定温度より3℃低めに設定し、強力冷房運転を行います。
涼快	<ul style="list-style-type: none"> もう少し湿気を取って、涼しさがほしいというとき 	<ul style="list-style-type: none"> 湿度約40%を目標に、強力除湿運転を行います。
カラッと除湿	<ul style="list-style-type: none"> もう少し湿気を取るスピードを早めたいというとき 	<ul style="list-style-type: none"> スピード除湿運転を行います。
		<ul style="list-style-type: none"> 洗濯物を乾かす働きを高めます。
		<ul style="list-style-type: none"> 結露を抑える働きを高めます。
		<ul style="list-style-type: none"> スピード除湿運転を行います。

- 停止中に [パワフル] ボタンを押しても、パワフル運転の設定はできません。
- おやすみ運転中には、パワフル運転は設定できません。
- 暖房運転でパワフル運転を実施すると、運転後しばらくして一時的にパワフル運転を中断することがあります。
これは霜取り運転(室内機の「運転」ランプが点滅します。)を実施しているためです。
このときに室温が若干下がることがありますが、霜取り運転終了後にパワフル運転を再開します。
- パワフル運転を行うと、運転音が若干高くなる場合があります。

室内の温度・湿度、室外の温度を表示するには (☞ 24ページ)

- 表示される範囲は次の通りです。
室内温度: -10℃~39℃、湿度: 30%~90%、外気温: -30℃~39℃。
実際の温度・湿度がこの範囲を超える場合でも、この範囲内で表示されますが、故障ではありません。
- リモコンに表示される温度・湿度・外気温は目安です。また、停止中は表示されません。
- 暖房運転中に、室内機の「運転」ランプが点滅して、霜取り運転を行っているときは(☞ 9ページ) 温度・湿度・外気温の表示が実際の温度・湿度・外気温と大きく異なることがあります。

タイマー予約運転 (☞ 24~25ページ)

- タイマー予約したときにリモコンの送信をエアコンが受信しないと、タイマー時間がきても、エアコンは動作しません。室内機の受信音と室内機の「タイマー」ランプで、タイマー予約したことを確認してください。(☞ 9ページ)
- タイマー予約中にカラッと除湿や涼快運転を行おうとしたときには、タイマー予約時間は液晶表示から消えますが、タイマー予約が取り消されたわけではありません。
カラッと除湿や、涼快運転を停止したときにタイマー予約は再び表示されます。

…運転のしくみと知っておいていただきたいこと(つづき)

おやすみタイマー運転 (P.23ページ)

- おやすみタイマー予約をしたときにリモコンの送信をエアコンが受信しないと、タイマー時間がきても、エアコンは動作しません。室内機の受信音と室内機の「タイマー」ランプでおやすみタイマー予約したことを確認してください。(P.9ページ)
- おやすみタイマー設定時に、上下風向板・左右風向板のスイングを設定したときは、冷房・カラッと除湿・涼快運転時の1hモアタイマー運転時、または暖房運転時のおやすみ(7時間見張り)運転における再運転時にはスイングしません。
- おやすみタイマー設定時に、エアコンの運転(冷房・カラッと除湿・涼快・暖房)とナノチタンイオン空清運転を組み合わせ設定したときは、冷房・カラッと除湿・涼快運転時の1hモアタイマー運転時、または暖房運転時のおやすみ(7時間見張り)運転における再運転時にはエアコンの運転のみとなります。

■ おやすみ学習

- 冷房・カラッと除湿・涼快運転時の1hモアタイマー運転時、または見張り中にリモコン操作をした場合に1hモアタイマー運転の開始条件と運転内容を見直し、お好みの内容に近づけます。
- 暖房運転時のおやすみ(7時間見張り)運転における再運転中、または見張り中にリモコン操作をした場合に再運転の開始条件を見直し、お好みの内容に近づけます。
- 運転内容

運転の種類	補正	補正条件	補正内容
冷房 カラッと除湿 涼快	あつがり補正	<ul style="list-style-type: none"> ● 見張り中にリモコンの(運転/停止)ボタンで運転したとき ● 1hモアタイマー運転中にリモコンで設定温度を下げたとき 	<ul style="list-style-type: none"> ● 1hモアタイマー運転の開始温度を低くします。 ● さむがり補正で1hモアタイマー運転の設定温度が高くなっているときは、設定温度を低くします。
	さむがり補正	<ul style="list-style-type: none"> ● 1hモアタイマー運転中にリモコンの(運転/停止)ボタンで運転を停止したとき ● 1hモアタイマー運転中にリモコンで設定温度を上げたとき 	<ul style="list-style-type: none"> ● 1hモアタイマー運転の開始温度を高くします。 ● 1hモアタイマー運転の設定温度を高くします。
暖房	あつがり補正	<ul style="list-style-type: none"> ● 再運転中にリモコンの(運転/停止)ボタンで運転を停止したとき 	<ul style="list-style-type: none"> ● 再運転の開始温度を低くします。
	さむがり補正	<ul style="list-style-type: none"> ● 見張り中にリモコンの(運転/停止)ボタンで運転したとき 	<ul style="list-style-type: none"> ● 再運転の開始温度を高くします。

- 前回と異なる運転の種類内容でおやすみ運転をしたとき、補正内容はキャンセルされます。
- ※おやすみ(7時間見張り)の見張り中は(運転/停止)ボタンを1回押すと、エアコン本体は見張り状態を中止して一旦停止し、リモコン画面の表示も停止状態になりますので、もう一度(運転/停止)ボタンを押して運転を開始してください。この際、おやすみ設定は解除されますので、おやすみ運転を行う場合は(再運転)ボタンで時間設定を行ってください。



上手な使い方

「適切な室温」が、からだにも家計にもおすすめです。

- 冷やし過ぎたり、暖め過ぎないようにしてください。健康上好ましくないうえ、電気代もムダになります。
- 窓のカーテンやブラインドを閉めれば、熱の出入りを抑えて、電気をより有効に使えます。



ときどき、お部屋の空気を入れ換えてください。

警告

- 密閉した部屋で使用するときや、燃焼器具と同時に使用するとき、エアコンの換気機能だけでは不十分な場合がありますので、こまめに窓を開けたり、換気扇で換気を行う換気が不十分な場合は、酸素不足により窒息の原因となることがあります。



おやすみになるとき、タイマーの有効利用を。

(タイマーの使いかたは 24～28 ページ)



外出するとき、カビ見張り機能の有効利用を。

(カビ見張り運転は 20 ページ)

次のものは使わないで！(室外機も同様)

- ベンジン、シンナー、みがき粉などは、塗装面やプラスチック部品を傷めます。
- 40℃以上のお湯も使わないでください。フィルターが縮んだり、プラスチック部品が変形することがあります。



吸い込み口・吹き出し口はふさがらないで！

- 室内・室外機の吹き出し口や吸い込み口をカーテンや他の障害物でふさがらないでください。性能が低下するばかりか、故障の原因になります。

ナノチタン除菌・脱臭空清フィルターは、使い捨てです。2年を目安にお取り換えをおすすめします。

- 取り換え用空清フィルターは必ずナノチタン除菌・脱臭空清フィルター(別売)をご使用ください。お買い求めの際は、販売店にご相談ください。掃除機でホコリを吸い取り1日天日干ししてご使用できますが、2年を目安にお取り換えをおすすめします。
- マイナスイオンプレートは汚れを落とし、そのまま使用できます。

ナノチタン除菌・脱臭空清フィルター

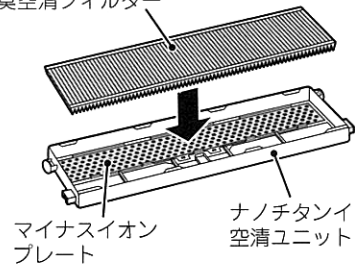

マイナスイオンプレート

ナノチタンイオン空清ユニット

リモコンの点検

■ 新しい乾電池と交換しても動作が正常でない場合は、リモコンの点検をしてください。

(AMラジオの電源を入れた状態で、リモコンを操作したとき、信号音(ピーピー音)が入れば正常です。)

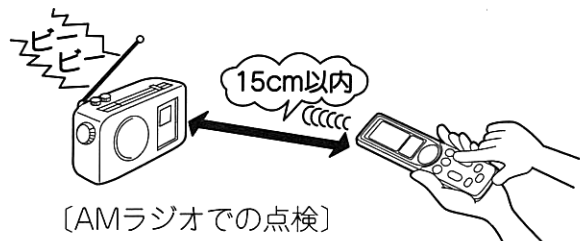

[AMラジオでの点検]



故障かな?と思ったら

■ サービスを依頼する前に …次のことをお調べください。

送受信しない (リモコンの表示がうすい・表示がでない)	● リモコンが電池切れになっていませんか?	12 13 ページ
	● 乾電池の⊕⊖が逆になっていませんか?	12 13 ページ
	● リモコンの信号が受信しづらい場合、照明が影響していませんか? (部屋の照明を消して確認し、影響している場合は、販売店にご相談ください。)	12 13 ページ
運転しない	● 電源プラグが差し込まれていますか?	—
	● ご家庭のヒューズやブレーカーが切れていませんか?	—
	● 停電ではありませんか? (停電後は運転が停止したままとります。)	—
よく冷えない よく暖まらない	● ナノステンレスフィルターにホコリが詰まっていますか?	30 ページ
	● “設定室温”のセットは適正になっていますか?	17 32 ページ
	● 上下風向板は、運転内容に合った正しい位置になっていますか?	23 ページ
	● 室内・室外機の吹き出し口や吸い込み口を障害物などでふさいでいませんか?	—
	● 風速が“微”“静”になっていませんか?	17 ページ
可動パネルが動かない	● フロントパネルが正しく閉じられていますか?	15 ページ

■ これは故障ではありません。

においがする	エアコン自体ににおいを発生させる物質は使用しておりません。エアコンが室内の空気に含まれているタバコ・化粧品・食品などいろいろなにおいを吸い込み、これが吹き出すためです。
暖房運転で「運転」ランプが点灯したり、暗くなったりを繰り返している	予熱・霜取り運転を行っているためです。
「シュルシュル」「シャー」「ポコポコ」「プシュ」という音	冷媒がパイプの中を流れる音と、流れの方向を切り換えるときの弁の音です。
「キシキシ」という音	温度変化でエアコン自体が膨張・収縮する音です。
「バサバサ」という音	運転開始時など、室内ファンの回転数が変わるためです。
「カタカタ」という音	電源投入時、電動弁が作動するときの音です。
「ポコポコ」という音	換気扇等により排水ホース内の空気が吸引され、露受皿の除湿水を吹き上げるときの音です。対応部品を用意してありますので、お買い上げの販売店にご相談ください。
運転音が変わる	室温の変化に応じて、運転パワーが変わるためです。
霧が出る	室内の空気がエアコンの冷気で急速に冷やされて霧になるためです。
室外機から湯気が立つ	霜取り運転で解けた水が蒸発するためです。
“停止”にしても「運転」ランプが点滅し、室外機が動いている	オートフレッシュ除霜(“暖房”を停止するとマイコンが室外機の霜付き状態をチェックし、必要に応じ自動霜取り運転を指令する機能)が働いているためです。
設定室温にならない	在室人数や室内、室外の条件や、同時に何室が運転している場合は、他室の影響を受けて、リモコンの設定室温と実際の室温に若干のズレが生じる場合があります。
可動パネルが閉まらない(電源OFF時)	可動パネルは電源の切・入および運転/停止時に自動的に開閉するので、電源プラグを差し込んでください。(または、ブレーカーを“ON”にしてください。)

● 以上のことをお調べになり、それでも具合の悪いときや下のような現象が出たときは、電源プラグを抜き(またはブレーカーを“OFF”にして)、すぐにお買い上げの販売店にご連絡ください。アフターサービスについては39ページをご覧ください。

■ こんなときは、すぐ販売店へ。

- ブレーカーやヒューズがたびたび切れる。
- スイッチの動作が不確実。
- 誤ってエアコン内部に異物や水を入れてしまった。
- コードの過熱やコードの被覆に破れがある。
- 室内機表示部の「タイマー」ランプまたは、「カビ見張」ランプが点滅している。

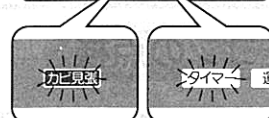
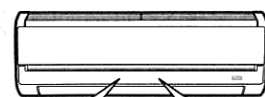
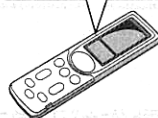

(電源プラグを抜く前に、リモコンを室内機に向けて(38)ボタンを押してから(39)ボタンを押すとリモコンに数字が表示されます。この数字で故障原因がわかりますので、リモコンに表示された数字をご確認の上ご連絡ください。また、リモコンに数字が表示されない場合には、点滅回数でも故障原因がわかりますので、ランプの点滅回数をご確認の上ご連絡ください。)



保証とアフターサービス

必ずお読みください。

保証書(別添)

保証書は、必ず「お買い上げ日・販売店名」などの記入をお確かめのうえ、販売店から受け取っていただき、内容をよくお読みのと、大切に保管してください。

保証期間

お買い上げの日から1年間です。
(ただし、冷凍サイクル部分は5年間です。)
なお、保証期間中でも有料になることがありますので保証書をよくお読みください。

補修用性能部品の保有期間

エアコンの補修用性能部品の保有期間は、製造打ち切り後9年です。補修用性能部品とは、その製品の機能を維持するために必要な部品です。

転居されるときは

ご転居により、お買い上げの販売店のアフターサービスを受けられなくなる場合は、前もって販売店にご相談ください。ご転居先での日立の家電品取扱店を紹介させていただきます。

ご不明な点や修理に関するご相談は

修理に関するご相談ならびにご不明な点は、お買い上げの販売店または下記の「お客様ご相談窓口」にお問い合わせください。

修理を依頼されるときは(出張修理)

ページにしたがって調べていただき、なお異常があるときは、必ず電源プラグを抜いて(またはブレーカーを“OFF”にして)から、お買い上げの販売店にご連絡ください。

ご連絡していただきたい内容

アフターサービスをお申し付けいただくときは、下のことをお知らせください。

品名	日立ルームエアコン	
形名	RAS-JT22VE RAS-JT25VE RAS-JT28VE RAS-JT36VE RAS-JT40V2E RAS-JT50V2E RAS-JT63V2E RAS-JT71V2E	 <small>形名表示</small> <small>リモコン形名 (電池ふたをはずしてご覧ください。)</small>
お買い上げ日	年	月 日
故障状況	できるだけ具体的に	
ご住所	付近の目印等も併せてお知らせください。	
お名前		
電話番号	()	-
訪問希望日		

※形名は保証書にも記載されています。

■ 保証期間中は

修理に際しましては保証書(別添)をご提示ください。保証書の規定に従って、販売店が修理させていただきます。

■ 保証期間が過ぎているときは

修理すれば使用できる場合には、ご希望により修理させていただきます。

■ 修理料金のしくみ

修理料金 = 技術料 + 部品代 + 出張料
などで構成されています。

技術料

故障した商品を正常に修復するための料金です。技術者の人件費、技術教育費、測定機器など設備費、一般管理費などが含まれます。

部品代

修理に使用した部品代金です。その他修理に付帯する部材などを含む場合もあります。

出張料

商品のある場所へ技術者を派遣する場合の費用です。別途、駐車料金をいただく場合があります。

再据付工事のお申し込みは

販売店に再据付工事(転居または別の部屋への接続)を依頼する場合は、据付工事の繁忙期に当たる夏期は工事が遅れぎみになりますので、できるだけ避けるようお願いいたします。また、据付工事は専門の技術が必要です。費用など詳しいことは、お買い求めの販売店にご相談ください。



お客様ご相談窓口

日立家電品についてのご相談や修理はお買い上げの販売店へ

なお、転居されたり、贈物でいただいたものの修理などで、ご不明な点は下記窓口にご相談ください。

修理などアフターサービスに関するご相談は

TEL 0120-3121-68
FAX 0120-3121-87

(受付時間) 365日/9:00~19:00

商品情報やお取り扱いについてのご相談は

TEL 0120-3121-11
FAX 0120-3121-34

(受付時間) 9:00~17:30/携帯電話、PHSからもご利用できます。
日曜・祝日と年末年始・夏季休暇など弊社の休日は休ませていただきます。



据え付けについて

警告

- 据付工事や電気工事は専門の技術が必要なため、販売店に依頼する費用など詳しいことは、お買い求めの販売店にご相談ください。
- 据付場所については、販売店とよく相談して決める
- アース(接地)を確実に行う 感電防止のほか静電気の障害や雑音を防ぐ効果もあります。

■ 据付場所

- 室内機およびリモコンは、テレビやラジオ、ラジオのアンテナから1m以上離してください。
1m以上あっても受信感度の弱い場合は、雑音が小さくなるまで離してください。

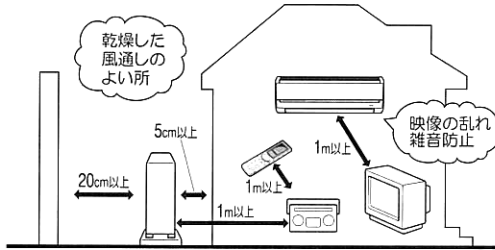

- 海浜地区で潮風が直接当たる場所や温泉地帯など、周辺環境が特殊な場所でご使用になる場合は、お買い上げの販売店とよく相談してください。
- 調理場や機械工場など油の飛沫や油煙の立ちこめる場所、工場など電圧変動の多い所、電磁波を発生する病院や作業場、粉末や塵埃の多い工場への設置は避けてください。

注意

- 室内機排水ホースからの除湿水、室外機排水口(下面)からの凝縮水が出るため、水はけのよい場所を選ぶ
- 可燃性ガスの漏れるおそれのある場所や、蒸気・油煙などの発生する所で使わない
引火や爆発のおそれがあります。
- 特殊な用途(例えば電子機器や精密機器の維持、食品・毛皮・美術骨董品の保存、生物の培養・栽培飼育など)には使用しない ルームエアコンは日本工業規格(JIS C9612)に基づき、一般の家庭でご使用いただくために製造されたものです。

■ 電源について

- 電源は配電盤からエアコン専用に取り出した回路をお使いください。

■ アースについて

警告

- 万一漏電したときの感電防止のために、アース(接地)を確実に行う
アース工事は「電気設備に関する技術基準」に従って行ってください。
アース(接地)を行うと、感電防止のほかに製品に触れたときに感じる静電気の障害や、リモコン操作時にテレビ、ラジオに入る雑音を防ぐ効果もあります。
詳しくはお買い上げの販売店にご相談ください。
- 次のような場所にアース線を接続しない
 - ①水道管
 - ②ガス管…爆発のおそれがあります。
 - ③電話線のアースや避雷針…落雷のとき大きな電流が流れ危険です。
- 漏電しゃ断器を設置する
据付場所によっては、D種接地工事のほかさらに漏電しゃ断器を設置することが法律で義務づけられています。
詳しくはお買い上げの販売店にご相談ください。

積雪について

- 室外機の吸い込み口や吹き出し口が雪でふさがれますと、暖まりにくくなったり故障の原因になります。積雪地では防雪の処置をお願いします。
詳しくは、お買い上げの販売店にご相談ください。

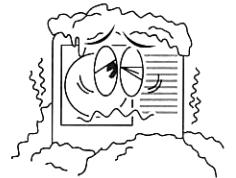

騒音にもご配慮を

- 据え付けにあたっては、エアコンの重量に十分耐える場所で、騒音や振動が増大しないような場所をお選びください。
- 室外機の吹き出し口からの冷・温風や騒音が、隣家の迷惑にならないような場所をお選びください。
- 室外機の吹き出し口付近に物を置きますと、機能低下や騒音増大のもとになりますので、障害物は置かないでください。
- エアコンを使用中に異常な音にお気づきの場合は、お買い上げの販売店にご相談ください。



定期点検

■ 半年～1年に一度、定期的に次の点検を行ってください。もし、ご不審な点がありましたら、すぐにお買い上げの販売店にご連絡ください。

コンセント

- 電源プラグがコンセントに確実に差し込まれていますか？

警告 電源プラグがコンセントにしっかり差し込まれていなかったり、熱くなっていたりすると、感電や火災などの原因になります。

- 電源プラグにホコリの付着や汚れなどがある場合は掃除をしてから電源プラグを差し込んでください。

アース線

- アースが確実に行われていますか？

警告 アース（接地）が正しく接続されているかを確認する
アース線が外れたり、途中で切れたりすると、誤動作や感電などの原因になります。

据付台

- 据え付けが不安定になっていませんか？

警告 据付台が極端に錆びている、あるいは室外機が傾いたりしていないかを確認する
室外機が倒れたり、落下したりして、けがなどの原因になります。

点検整備

■ エアコンを数シーズン使いますと、内部が汚れ、性能が低下することがあります。

注意 通常のお手入れと別に点検整備を行う
室内機の内部にゴミやホコリがたまって、除湿水の排水経路を詰まらせ室内機から水たれを発生させることがあります。

● 通常のお手入れと別に、点検整備をおすすめします。

注意 点検整備は、お買い求めの販売店に依頼する
点検整備には専門技術が必要とします。市販の洗浄剤などを使用しますと、樹脂部品の割れや排水経路の詰まりに至ることがあり、水たれや感電の原因にもなります。

● 点検整備は、お買い求めの販売店にご相談ください。

強制冷房運転（販売店で行う操作です。）

■ 室内機の強制冷房スイッチをONさせると強制冷房になります。故障診断や室外機に冷媒を回収するときに使用してください。

● 強制冷房スイッチでの作業が終了したら、必ずスイッチを3秒以上押し続けるか、リモコンで強制冷房運転を止めてください。

注意 サービスバルブのスピンドルを閉めた状態で5分以上運転しない

強制冷房スイッチ

（3秒以上押し続けると強制冷房運転を開始します。止める時は、もう一度3秒以上押し続けるか、リモコンで運転を停止してください。）



仕 様

形 名		室内機	室外機	室内機	室外機	室内機	室外機	室内機	室外機	
		RAS-JT22VE	RAC-JT22VE	RAS-JT25VE	RAC-JT25VE	RAS-JT28VE	RAC-JT28VE	RAS-JT36VE	RAC-JT36VE	
電 源 (V)		単相100								
定 格 周 波 数 (Hz)		50・60共用								
冷 房	定 格 能 力 (kW)	2.2(0.5~3.0)		2.5(0.5~3.2)		2.8(0.5~3.9)		3.6(0.5~4.1)		
	定 格 消 費 電 力 (W)	325(70~600)		380(70~665)		445(70~950)		810(70~1,210)		
	運 転 電 流 (A)	3.5		4.1		4.7		8.5		
	運 転 音 (dB)	43	43	44	45	45	45	45	46	
	冷房面積の目安 (m ²)	鉄筋アパート南向き洋室	15		17		19		25	
		木造南向き和室	10		11		13		16	
暖 房	定 格 能 力 (kW)	2.8(0.5~5.8)		3.2(0.5~6.3)		3.6(0.5~7.6)		4.2(0.5~7.6)		
	定 格 消 費 電 力 (W)	455(65~1,415)		540(65~1,495)		570(65~1,965)		765(65~1,965)		
	運 転 電 流 (A)	4.9		5.8		6.1		7.8		
	運 転 音 (dB)	44	44	46	45	46	45	46	46	
	暖房面積の目安 (m ²)	鉄筋アパート南向き洋室	13		15		16		19	
		木造南向き和室	10		12		13		15	
通年エネルギー消費効率 (APF)		6.25		6.15		6.35		5.75		
外 形 寸 法 (mm) (高さ×幅×奥行)		298×870×223	570×750×288	298×870×223	570×750×288	298×870×223	570×750×288	298×870×223	570×750×288	
製 品 質 量 (kg)		11	35	11	35	11	36	11	36	

形 名		室内機	室外機	室内機	室外機	室内機	室外機	室内機	室外機	
		RAS-JT40V2E	RAC-JT40V2E	RAS-JT50V2E	RAC-JT50V2E	RAS-JT63V2E	RAC-JT63V2E	RAS-JT71V2E	RAC-JT71V2E	
電 源 (V)		単相200								
定 格 周 波 数 (Hz)		50・60共用								
冷 房	定 格 能 力 (kW)	4.0(0.7~5.0)		5.0(0.7~5.5)		6.3(0.8~6.5)		7.1(0.8~7.3)		
	定 格 消 費 電 力 (W)	915(75~1,470)		1,595(75~2,020)		2,000(80~2,500)		2,800(80~3,050)		
	運 転 電 流 (A)	4.8		8.3		10.2		14.3		
	運 転 音 (dB)	46	49	46	50	48	52	49	54	
	冷房面積の目安 (m ²)	鉄筋アパート南向き洋室	28		34		43		49	
		木造南向き和室	18		23		29		32	
暖 房	定 格 能 力 (kW)	6.0(0.7~8.7)		6.7(0.7~9.2)		7.5(0.8~9.8)		8.0(0.8~10.1)		
	定 格 消 費 電 力 (W)	1,215(70~2,400)		1,520(70~2,500)		1,880(75~2,760)		2,020(75~2,830)		
	運 転 電 流 (A)	6.1		7.7		9.5		10.2		
	運 転 音 (dB)	47	50	47	50	48	52	49	54	
	暖房面積の目安 (m ²)	鉄筋アパート南向き洋室	27		30		34		36	
		木造南向き和室	22		24		27		29	
通年エネルギー消費効率 (APF)		5.45		4.95		4.25		4.05		
外 形 寸 法 (mm) (高さ×幅×奥行)		298×870×223	600×792×299	298×870×223	600×792×299	298×870×223	600×792×299	298×870×223	600×792×299	
製 品 質 量 (kg)		11	40	11	40	11.5	42	11.5	42	

- この仕様表は、JIS(日本工業規格)にもとづいた数値です。
- 運転停止中の消費電力は、電源が単相100Vの場合0.8W、単相200Vの場合1Wです。(ブレーカーOFF時は0W)
- ()内は能力、消費電力の可変幅を表示しています。



付属部品・別売部品について

主な付属部品

部品名	員数	備考
リモコン	1	形名：RAR-3B2
リモコン取付具	1	
リモコン取付具固定ねじ	2	
リモコン用乾電池(単4)	4	モニター用電池のため、乾電池の交換が早くなる場合があります。
ナノチタン除菌・脱臭空清フィルター	2	約2年ご使用になれます。

主な別売部品

部品名	形名	備考	希望小売価格
かんたん リモコン 	SP-RC2	ふだんよく使うボタンだけを集めたシンプルで使いやすいリモコンです。	4,200円 <input type="checkbox"/> 税込

別売フィルターの交換チェックメモ

部品名	<ul style="list-style-type: none"> ナノチタン除菌・脱臭空清フィルター  		
形名	SP-VCF8		
希望小売価格	1,575円 <input type="checkbox"/> 税込		
	1セットで約2年ご使用になれます。		
交換日	年 月 日	年 月 日	年 月 日
	年 月 日	年 月 日	年 月 日
	年 月 日	年 月 日	年 月 日
	年 月 日	年 月 日	年 月 日

- 価格は2006年1月現在の消費税率を基に総額表示を行っています。
- 商品によっては品切れ、仕様変更の場合がございますので、販売店にお問い合わせください。

愛情点検



●長年ご使用のエアコンの点検をぜひ!

この
ような
ことは
あり
ませ
んか

- こげ臭いにおいがする。
電源コード、プラグが異常に熱い。
- 運転音が異常に高くなる。
- 室内機から水漏れがする。
- 漏電しゃ断器が頻繁に落ちる。
- その他の異常や故障がある。



コンセントから電源プラグを抜いて
(またはブレーカーを“OFF”にして)
必ず販売店に点検・修理をご相談く
ださい。費用など詳しいことは、販売店
にご相談ください。

廃棄時にご注意願います。

2001年4月施行の家電リサイクル法では、お客様がご使用済みのエアコンを廃棄される場合は、収集・運搬料金と再商品化等料金をお支払いいただき、対象品を販売店や市町村に適正に引き渡すことが求められています。

お客様メモ

購入年月日・購入店
名を記入しておい
てください。
サービスを依頼され
るときに便利です。



お買い上げ日	年	月	日	形名	
購入店名				電話	()

日立アプライアンス株式会社

〒105-8410 東京都港区西新橋2-15-12

- RAS-JT22VE
- RAS-JT40V2E
- RAS-JT25VE
- RAS-JT50V2E
- RAS-JT28VE
- RAS-JT63V2E
- RAS-JT36VE
- RAS-JT71V2E

RAS-JT22VE RAS-JT25VE RAS-JT28VE RAS-JT36VE RAS-JT40V2E RAS-JT50V2E RAS-JT63V2E RAS-JT71V2E
 RAS-JT22VE RAS-JT25VE RAS-JT28VE RAS-JT36VE RAS-JT40V2E RAS-JT50V2E RAS-JT63V2E RAS-JT71V2E
 RAS-JT22VE RAS-JT25VE RAS-JT28VE RAS-JT36VE RAS-JT40V2E RAS-JT50V2E RAS-JT63V2E RAS-JT71V2E