

日立ルームエアコン

HITACHI
Inspire the Next

取扱説明書

RAS - LJ28Y2形・室内機RAS - LJ28Y2形／室外機RAC - LJ28Y2形
RAS - LJ36Y2形・室内機RAS - LJ36Y2形／室外機RAC - LJ36Y2形
RAS - LJ40Y2形・室内機RAS - LJ40Y2形／室外機RAC - LJ40Y2形
RAS - LJ50Y2形・室内機RAS - LJ50Y2形／室外機RAC - LJ50Y2形

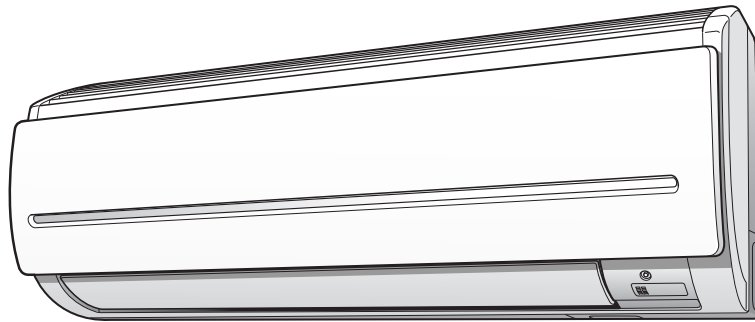

インバーター

冷房・暖房

除湿タイプ

<セパレート壁掛形>

もくじ

| | | | |
|---------|-----------------------------|----------------------|-------------------------------------|
| ご使用の前に | 安全上のご注意.....2~5 | 上手な使い方 | お手入れ.....12 |
| | ●据え付け上の注意事項.....2 | | 知っておいていただきたいこと.....13 |
| | ●使用上の注意事項.....3~5 | | 上手な使い方.....14 |
| | ●移設、修理時の注意事項.....5 | | 故障かな?と思ったら.....15 |
| 基本的な使い方 | 各部の名称と働き(1) 室内機／室外機.....6、7 | アフターサービス | 保証とアフターサービス.....16 |
| | 各部の名称と働き(2) リモコン.....8 | | 長期使用製品安全表示制度に基づく 本体表示について.....16 |
| 便利な使い方 | ●暖房・冷房・除湿運転.....9 | 定期点検.....17 | |
| | ●クリーン運転.....10 | 据え付けについて.....18 | |
| | ●風向の調節.....10 | 仕様.....19 | |
| | ●タイマー予約機能.....11 | 付属部品・別売部品について.....19 | |
| | | お客様ご相談窓口.....裏表紙 | |

はじめに このルームエアコンは、一般家庭の人を対象とした空調を目的としたものです。食品・動植物・精密機器・美術品・医薬品等の保存など特殊用途には使用しないでください。また、能力以上の負荷で使用しないでください。



この製品はオゾン層を破壊しない冷媒を使用しています。

この取扱説明書をよくお読みになり、正しくご使用ください。小さいお子様などにつきましても安全のために、警告・注意に記載されている部分に触れることのないようくれぐれもご注意ください。





安全上のご注意 必ずお守りください。



ご使用前に









お使いになる人や他の人への危害、財産への損害を未然に防止するため、必ずお守りいただくことを次のように説明しています。
 ■表示と内容を見逃して誤った使い方をしていたときに生じる危害や損害の程度を次の表示で区分し、説明しています。

-  **警告** この表示の欄は、「死亡または重傷を負うおそれがある」内容です。
-  **注意** この表示の欄は、「傷害を負うおそれまたは物的損害を生じるおそれがある」内容です。

■お守りいただく内容の種類を次の絵表示で区分し、説明しています。(下記は絵表示の一例です)

| | | | |
|---|--------------------------------|---|-----------------------------------|
|  | このような絵表示は、しては いけない「禁止」内容です。 |  | このような絵表示は、必ず実行 していただく「強制」内容です。 |
|---|--------------------------------|---|-----------------------------------|

●お読みになった後は、お使いになる方がいつでも見られる所に必ず保存してください。

|  警告 | |
|---|--|
| 据え付け上の注意事項 | <ul style="list-style-type: none"> ● 改造は行わない 改造を行いますと、水漏れ・故障・感電・火災の原因になります。 <div style="text-align: right;"> 禁止</div> |
| | <ul style="list-style-type: none"> ● 据え付けは、お買い上げの販売店または専門業者に依頼する ご自分で据付工事をされ不備があると、水漏れや感電・火災の原因になります。 <div style="text-align: right;"> 強制</div> |
| | <ul style="list-style-type: none"> ● 電源は必ずエアコン専用のコンセントを使用する 専用以外のコンセントを使用すると発熱し、火災の原因になります。 <div style="text-align: right;"> 強制</div> |
| | <ul style="list-style-type: none"> ● アース（接地）を確実にを行う ● アース工事は、販売店または専門業者に依頼する アース線は、ガス管・水道管・避雷針・電話のアース線などに接続しないでください。 アース（接地）が不確実な場合は、故障や漏電のとき感電や火災の原因になります。 <div style="text-align: right;"> アース線接続</div> |
|  注意 | |
| | <ul style="list-style-type: none"> ● 湿気の多いところ、雨水など水気のあるところに設置するときは、漏電しゃ断器を取り付ける 漏電しゃ断器が取り付けられていないと、感電の原因になることがあります。 <div style="text-align: right;"> 強制</div> |
| | <ul style="list-style-type: none"> ● 可燃性ガスの漏れるおそれのある場所へは、設置しない 万一ガスが漏れて室外機の周囲にたまると、発火して火災の原因になることがあります。 <div style="text-align: right;"> 禁止</div> |
| | <ul style="list-style-type: none"> ● 除湿水は、確実に排水できるようにする 排水経路に不備があると、室内・室外機から水が滴下し、家財などを濡らす原因になることがあります。 <div style="text-align: right;"> 強制</div> |
| | <ul style="list-style-type: none"> ● 指定以外の電源に接続しない 指定以外の電源を使うと発熱し、火災の原因となります。 <div style="text-align: right;"> 強制</div> |



警告

使用上の注意
事項

●長時間冷風を身体に直接当てたり、冷やし過ぎたりしない
体調悪化や健康障害の原因になります。



●電源プラグは、ホコリが付着していないか確認し、ガタつきやホコリが
たまらないように刃の根元まで確実に差し込む
ホコリがたまった状態での使用や、接続が不完全な場合は感電や火災の
原因になります。



●電源コードは、途中で接続したり、延長コードの使用・他の電気器具との
タコ足配線やステップルなどでの固定を行わない
また、つっぱらないようにゆとりを持たせて配線する
感電や火災の原因になります。



●電源コードは、束ねたり、引っ張ったり、物を載せたり、加熱したり、
加工したり、物と物の間にはさんだりしない
電源コードが破損する原因になります。
傷んだまま使用すると、感電や火災の原因になります。



●室内・室外機の吹き出し口や吸い込み口をふさいだり、指や棒などを入れない
内部でファンが高速回転しておりますので、けがや故障の原因になります。
また、性能が低下します。



●電源プラグの抜き差しにより、エアコンの運転や停止をしない
感電や火災の原因になります。



●異常時（こげ臭いなど）は、運転を停止して電源プラグを抜き（またはブレーカー
を“OFF”にして）お買い上げの販売店またはお客様ご相談窓口へ依頼する
異常のまま運転を続けると、故障や感電・火災の原因になります。



●安全器のヒューズの代わりに、針金や銅線などを使わない
故障や火災の原因になります。

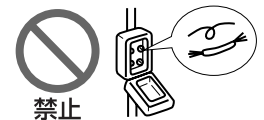

●落雷のおそれがあるときは、運転を停止し、電源プラグを抜く
（またはブレーカーを“OFF”にする）
落雷の程度によっては、故障の原因になります。



●エアコンが冷えない、暖まらない場合は冷媒漏れが原因のひとつとして考え
られるので、お買い上げの販売店に相談する
エアコンに使用されている冷媒そのものは無害です。万一、冷媒が室内に漏
れ、ファンヒータ、ストーブ、コンロ等の火気に触れると有害な生成物が発
生します。刺激臭があるときには、すぐにエアコンを停止し窓等を開けて換
気し、販売店にご連絡ください。



安全上のご注意 (つづき)

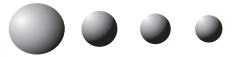

ご使用の前に

使用上の注意事項

⚠ 注意

- このエアコンは、一般家庭の人を対象とした空調を目的としたものですので、食品・動植物・精密機器・美術品・医薬品等の保存など特殊用途には使用しないこれらの品物の品質低下の原因になることがあります。



禁止

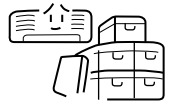

- ぬれた手で、スイッチを操作しない感電の原因になります。



ぬれ手禁止



- エアコンの風が直接あたる所に、燃焼器具を置かない燃焼器具の不完全燃焼の原因になることがあります。



禁止



- 燃焼器具と一緒に運転するときは、こまめに換気を行う換気が不十分な場合は、酸素不足の原因になることがあります。



強制



- 電源プラグを抜くときは、電源コードを引っ張って抜かないコードの内部が断線して、発熱し火災の原因になることがあります。



禁止



- 長期間の使用で、傷んだままの据付台などで使用しない室外機の落下につながり、けがなどの原因になります。



禁止

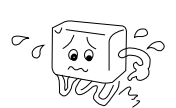

- エアコンを水洗いしたり、花瓶などの水の入った容器をのせたりしない漏電によって、感電や発火の原因になります。



禁止

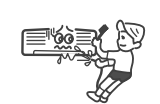

- 動植物に直接風があたる場所には設置しない動植物に悪影響を及ぼす原因になることがあります。



禁止

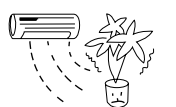

- 掃除をするときは必ず運転を停止し、電源プラグを抜く(またはブレーカーを“OFF”にする)内部でファンが高速回転しておりますので、けがや故障の原因になります。



強制



- 長期間使わない場合は、安全のため電源プラグをコンセントから抜くホコリがたまって発熱し火災の原因になることがあります。



プラグを抜く

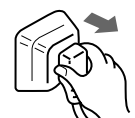

安全上のご注意 (つづき)



⚠ 注意

使用上の注意事項

- 室外機の上に乗ったり、物を載せたりしない
落下や転倒などにより、けがの原因になります。



- エアコンの下に他の電気製品や家財などを置かない
水滴が滴下する場合があります、汚損や故障の原因になることがあります。



- 冷房運転時、窓や戸を開放した状態（部屋の湿度が80%を超えたまま）などで長時間運転したり、風向スイング運転または、上下風向板を下向きにしたままで長時間運転をしない
上下風向板に露がつき、ときには露が落ち、家財などを濡らす原因になることがあります。



- 能力以上の負荷（冷房・暖房能力以上の広い部屋や多勢の人が居るなど）で使用しない
設定温度に達しないことや、露が落ちて家財を濡らす原因になることがあります。



- エアコンの洗浄には専門技術が必要なため、お買い求めの販売店に相談する
市販の洗浄剤などを使用しますと、樹脂部品の割れや排水経路の詰まりに至ることがあり、水たれや感電の原因にもなります。また、洗浄剤が電気品やモーターにかかると、故障・感電や火災の原因になります。



- 室外機の吸い込み口や底面・アルミフィンにさわらない
けがの原因になります。

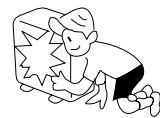

- 冷媒配管パイプや接続バルブにさわらない
やけどの原因になります。



- エアコンの清掃時には、手袋を着用する
けがの原因になります。



⚠ 警告

移設・修理時の注意事項

- 修理は、お買い上げの販売店または、修理窓口に依頼する
ご自分で修理をされ不備があると、感電や火災の原因になります。



- エアコンを移動・再設置する場合は、お買い上げの販売店またはお客様
ご相談窓口に依頼する
ご自分で移動・再設置され、不備があると、感電や火災の原因になります。



各部の名称と働き (1)

室内機

マイクロメッシュ・ステンレスフィルター
(内部にあります)
空気中のチリやホコリなどをキャッチします。
(☞12ページ)

上下風向板/左右風向板
(吹き出し口)
(☞10ページ)

フロントパネル 上面グリル 電源プラグ

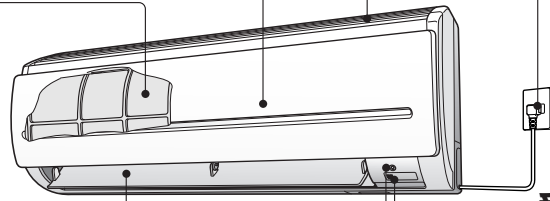

受信部
リモコンからの信号を受信します。
表示部

室内機表示部

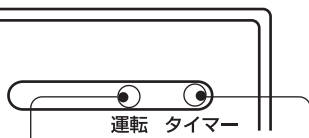

運転ランプ (黄)
運転中に点灯します。

タイマーランプ (橙)
タイマー予約時に点灯します。
(☞11ページ)

リモコン
(☞8ページ)



リモコン取付具

壁や柱にリモコンを固定するときに使います。



暖房運転時、次の場合に運転ランプが点滅し、超微風運転、または風が止まる場合があります。(故障ではありません)

予熱運転

運転開始後の2~3分間で室内機の熱交換器を暖めます。

霜取り運転

室外機の熱交換器に霜が付くと一旦、暖房運転を停止し、霜取り運転を行います。霜の付き方によって異なりますが、およそ10分程かかり、最長時間は20分です。ご使用条件により霜取り運転に入る頻度が変わります。

オートフレッシュ除霜運転

運転を停止したときに、室外機の熱交換器に霜が付いたら、霜取り運転を行います。

室外機

吹き出し口

“暖房”運転時には冷風を、“冷房”“除湿”運転時には温風を吹き出します。

排水ホース

“冷房”“除湿”運転時には室内機からの除湿水を室外へ排水します。

配管・配線

吸い込み口 (背面と左側面)

排水口 (下面)
アース端子 (側面下部)

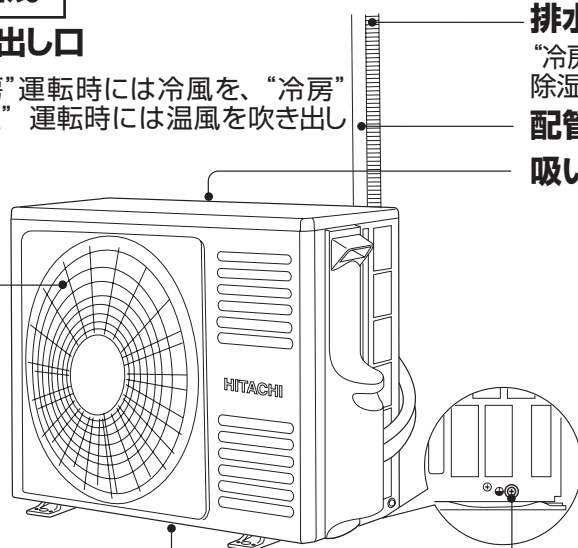

室外機について

- 運転を「停止」にしても、室外機のファンは電気部品を冷やすために10~60秒間回り続けます。
- 暖房時には、室外機より凝縮水や霜取り時の水が流れ出ます。
寒冷地ではこれらの水が氷結してしまうこともありますので、室外機に設けてある排水口をふさがないでください。
- 公団吊り等をする場合は、排水口にドレンパイプとブッシュを取り付けて排水処理をしてください。

各部の名称と働き (1) (つづき)



フロントパネルの開閉のしかた

開ける

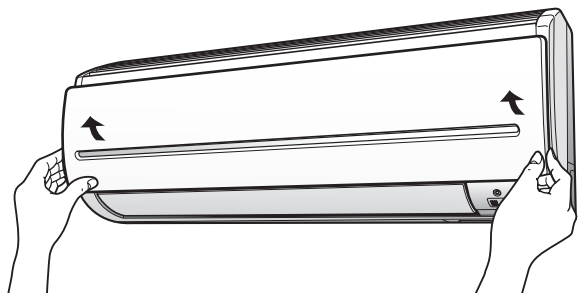

- フロントパネルの左右側面下部を必ず両手で持ち、手前に引き上げ止まるところまで開けます。

閉める



- フロントパネルを必ず両手で持って閉じたあと、矢印部(3カ所)を押します。

室内機操作部

- フロントパネルを取り外した状態です。
(フロントパネルの取り外しかたは 12ページ)

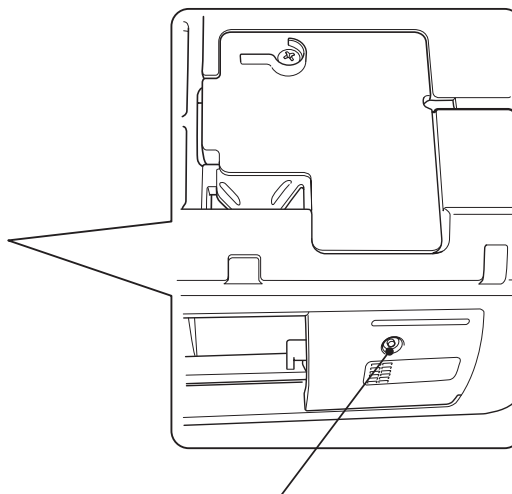
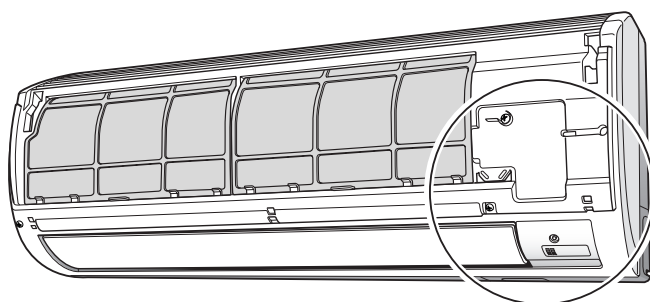

応急運転スイッチ (強制冷房スイッチ)

⚠ 注意

長期間使わないときは、電源プラグをコンセントから抜く
(またはブレーカーを“OFF”にする。)

- ☆ 電源が入っていると運転していなくても、制御回路内で微少ですが、電気を消費します。電源プラグをコンセントから抜くまたはブレーカーを“OFF”にすることで、節電効果があります。
- ☆ 電池切れなどで、リモコンが使えないとき、応急運転スイッチを押すと、応急運転を行います。応急運転は、室温・外気温に応じた運転を行います。
〔 5秒間長押しすると、強制冷房運転します。これは販売店で言う操作ですので、お客様は操作しないでください 17 ページ 〕

各部の名称と働き (2)



ご使用の前に

■ 運転内容、タイマー予約内容などを室内機に送信します。

リモコン

送信部

送信マーク
送信したとき、点灯します。

風速表示
設定した風速を“-”で示します。

リセットスイッチ
電池交換した後や、動作が正常でないときに押ししてください。

運転種類表示
現在の運転の種類を“▼”で示します。

停止ボタン
運転を停止します。

切タイマーボタン
切タイマー予約を開始します。
(P.11)

入タイマーボタン
入タイマー予約を開始します。
(P.11)

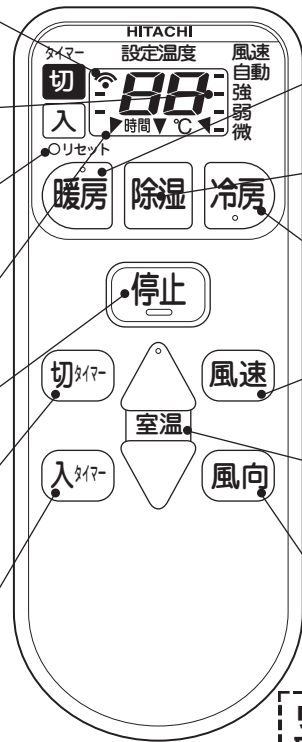

☆ 図の液晶表示はリセットスイッチを押した直後の表示を示します。
本ルームエアコンには無い機能も表示されます。

暖房ボタン
暖房運転を開始します。(P.9)

除湿ボタン
除湿運転を開始します。(P.9)

冷房ボタン
冷房運転を開始します。(P.9)

風速切換ボタン
風速を選びます。(P.9)

室温設定ボタン
室温を設定します。押し続けると早送りになります。(P.9)

自動風向ボタン
上下風向板をスイングさせたり、好みの角度に変えます。(P.10)

リモコンの準備

- 裏ぶたを開け、乾電池を入れる。
(単4形を2本お使いください。)
- 裏ぶたを閉める。
- リセットスイッチを押す。

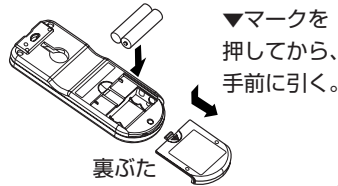

▼マークを
押してから、
手前に引く。

リモコンは、付属の取付具で柱や壁などに取り付けて使うこともできます。

事前に受信できることを確かめてから取り付けてください。

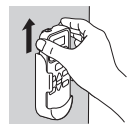
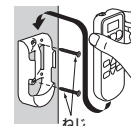

- 上から差し込む。
- 外すときはリモコンの上部を持って引き抜く。

リモコンを操作するとき

- 操作は、室内機の受信部に向けて。受信できる距離は、正面で約7m。ただし、室内に電子点灯形の照明器具がある時は受信距離が短くなる場合があります。場合によっては信号を受け付けないことがあります。
- リモコンはていねいに扱ってください。落としたり、水がかかったりすると送信できなくなる場合があります。



乾電池について

- 乾電池の寿命は、普通の使い方です。ただし、乾電池の「使用推奨期限」に近いものは、乾電池の交換が早くなる場合があります。また、付属の乾電池はモニター一用です。
- 液晶表示がうすくなったら乾電池を取り換えてください。
- 乾電池を交換した後や、動作が正常でない場合は、必ずリセットスイッチを押してください。
- 乾電池を誤って使うと、液漏れや破裂の危険があります。乾電池の注意文をよく読み、次の点に特に注意してご使用ください。
 - (1) 乾電池の+(プラス)、-(マイナス)の向きは、器具の表示どおりに正しく入れる。
 - (2) 新しい乾電池と古い乾電池、種類の違う乾電池を混ぜて使わない。
 - (3) 長期間(1ヵ月以上)使用しないときは、乾電池を取り出しておく。万一液漏れしたときは、よく拭き取ってから、新しい乾電池を入れてください。

リモコンの点検

■ 新しい乾電池と交換しても動作が正常でない場合は、リモコンの点検をしてください。

(AMラジオの点検)



(カメラ付き携帯電話での点検)



(デジタルカメラでの点検)



リモコンを操作したとき「雑音(ビービー音)」が入れば正常です。

① リモコンの送信部が映るようにセットしてください。
② リモコンを操作したとき「モニターに送信部が発光」すれば正常です。

① リモコンの送信部が映るようにセットしてください。
② リモコンを操作したとき「モニターに送信部が発光」すれば正常です。

暖房・冷房・除湿運転



暖房・除湿・冷房 ボタンのいずれかを押す

- “ピッ” という受信音がして、運転を開始します。

停止 ボタンを押す

- “ピー” という受信音がして、運転を停止します。

風速をセットするには



風速 ボタンを押す

- 運転の種類によって次のように選べます。
 - 暖房運転 } のとき：自動・強・弱・微
 - 冷房運転 }
- 除湿運転のとき：“微” 固定

室温をセットするには



■ リモコン設定温度範囲

- 16℃～32℃までセットできます。
(20℃で“ピピッ”という受信音がします。)
(30℃で“ピピピッ”という受信音がします。)

■ 次の運転条件でご使用ください。

| 暖 房 | 除 湿 | 冷 房 |
|--|-------------------------|----------------|
| ● 外気温-10℃～21℃以下 (-10℃未満のときや、24℃を超えるときは) 機械保護のため、運転しないことがあります | ● 室温16℃以上 ● 外気温10℃以上 | ● 外気温22℃～43℃以下 |

- 冬季に冷房運転を行わないでください。

風速 “自動” について

| 暖 房 時 | 冷 房 時 |
|---|--|
| ● 運転開始時に、室温と設定温度の差が大きいとき、“強風” 運転します。 ● 吹き出す風の温度に応じて自動的に風速が変わります。 ● 設定温度になると、ごく弱い風になります。 | ● 運転開始時に、室温と設定温度の差が大きいとき、“強風” 運転します。 ● 設定温度に到達すると“弱風” に切り換わります。 |

クリーン運転

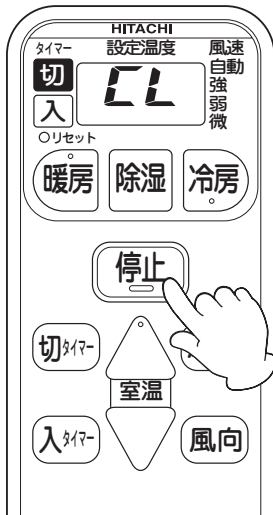

- 冷房シーズン終わりのときに、クリーン運転を行いますと、室内熱交換器を乾燥しカビの発生を抑えます。
(発生したカビを除去する働きや、殺菌効果はありません)

停止中に **停止** ボタンを3秒間押す

- “ピー” という受信音がして、約3秒後にリモコンに「CL」が点灯し、“ピッ” という受信音とともにクリーン運転を開始します。
- クリーン運転中は、室内機表示部の「運転」ランプが点灯します。
- 約30分の運転を行って自動的に停止します。
- 運転中、タイマー予約中は設定できません。

取消し **停止** ボタンを押す

風向の調節



- 上下の風向—必ずリモコンで操作してください。(手で動かすと、故障の原因になります)

便利な使い方

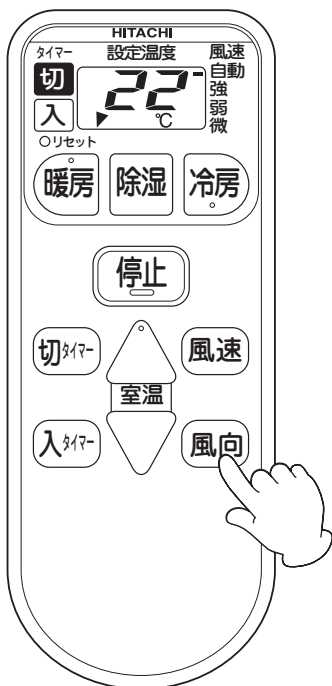

自動セット

- 運転の種類に応じた風向に自動的にセットします。
通常、上下の風向操作は特に必要ありません。

上下お好み風向

- 上下の風向をお好みの角度にしたいときは、**風向** ボタンで上下風向板を動かし、お好みの位置になったら、もう一度 **風向** ボタンを押して止めてください。
- 運転を停止すると吹き出し口を閉じますが、再び運転するとお好みの位置のままでセットされます。ただし、電源プラグを抜いた後(またはブレーカーをOFFにした後)は、電源を再投入して運転した場合、お好みの位置はリセットされます。
- 運転を切り換えると、運転の種類に応じた風向に自動セットされます。
- 風向は図の調節範囲内でお使いください。

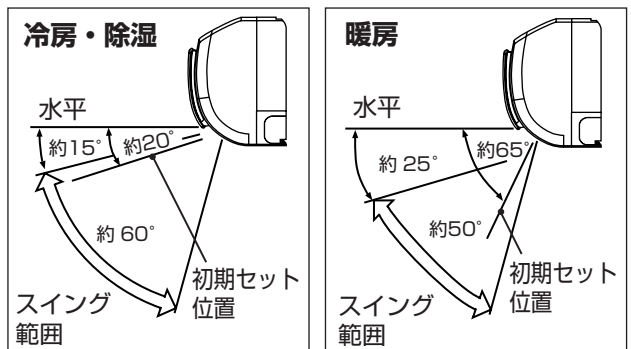

上下風向スイング

- **風向** ボタンを押すと、“ピッ”という受信音がして、上下風向板がスイングを繰り返します。
- 運転を停止するとスイングは止まり、吹き出し口を閉じます。再び運転すると、運転の種類に応じた風向に自動セットされます。
(風向板が動き出すまで6秒ぐらい時間がかかることがあります。)
(これは風向板の位置を正しくセットする確認動作のためです。)

■ 左右の風向—手で操作します。

- 図のように、左右の風向を調節します。

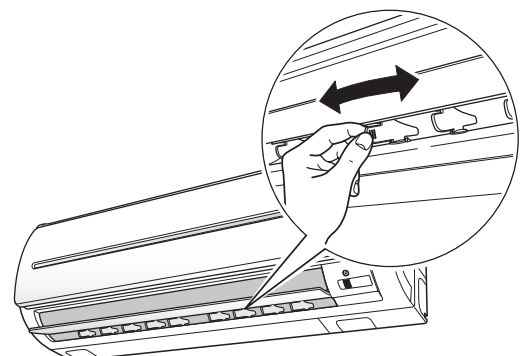

タイマー予約機能



■ タイマーは **切** タイマー・ **入** タイマーの2種類の使いかたができます。

(**切** タイマー・ **入** タイマーは同時に予約することはできません。)

切 タイマー予約のしかた

■ 設定した時間運転を行ったあと停止します。
設定時間は1から9時間まで1時間ごとに設定できます。

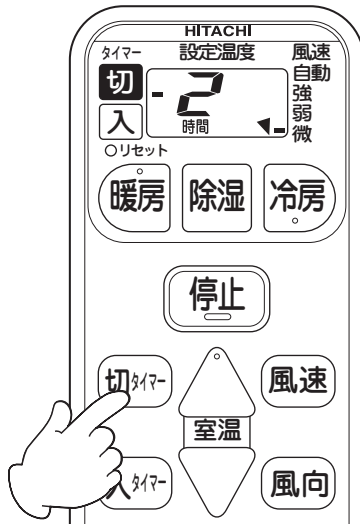

★表示は、2時間セットした例です

切タイマー ボタンを押す (押し続けると早送りになります)

● **切タイマー** ボタンを押すたびに次のようになります。

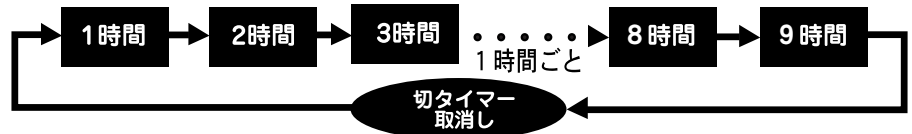

- “ピッ” という受信音がして、切タイマー予約を行います。リモコンの表示部に、切タイマーの予約時間が表示されます。
- 運転の種類・室温・風速の設定は9ページをご覧ください。
- 運転停止中に **切タイマー** ボタンを押すとエアコンが運転を開始し、切タイマー予約を行います。

取消し

切タイマー ボタンを **切** タイマーの予約時間表示が消えるまで押す

- “ピピッ” という受信音がして、タイマー予約を取消します。

入 タイマー予約のしかた

■ 設定した時間後に運転を開始します。
設定時間は1から12時間まで1時間ごとに設定できます。



★表示は、5時間セットした例です

入タイマー ボタンを押す (押し続けると早送りになります)

● **入タイマー** ボタンを押すたびに次のようになります。

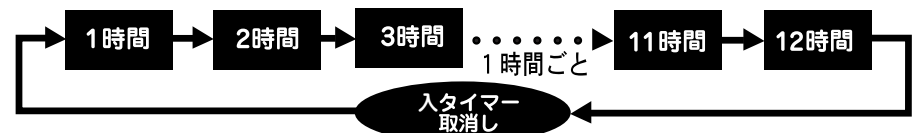

- “ピッ” という受信音がして、入タイマー予約を行います。リモコンの表示部に、入タイマーの予約時間が表示されます。
- 運転の種類・室温・風速の設定は9ページをご覧ください。

取消し

入タイマー ボタンを **入** タイマーの予約時間表示が消えるまで押す

- “ピピッ” という受信音がして、タイマー予約を取消します。

便利な使い方

お手入れ



- 注意**
- お手入れの前には、リモコンで運転を停止して、電源プラグを抜く（または、ブレーカーを“OFF”にする）
 - 本体に水をかけない 感電の原因になります。
 - エアコン内部の清掃をする場合には、お買い求めの販売店に相談し、室内機の熱交換器の洗浄は、お客様自身で行わない 感電や故障の原因となります。
 - 不安定な台に乗って掃除しない 転倒などによるけがの原因になります。
 - 清掃時は手袋を着用する 手袋を着用しないと内部の部品に触れて、けがをする原因となります。

■ フロントパネルのお手入れのしかた

- フロントパネルをはずす。
- 水洗いする。
汚れが目立つときは、うすめた中性洗剤で洗ったあと、よく水洗いしてください。
強くこすったり、スポンジやたわしなどで洗わないでください。傷つくおそれがあります。
- やわらかい布で、水分をふき取るか陰干しする。水気が残っていると故障の原因になります。
- フロントパネルを外さないでお手入れする場合は、本体・リモコンともに、やわらかい布でから拭きしてください。
化学ぞうきんをご使用の際は、その注意書きに従ってください。

フロントパネルの着脱のしかた

はずす

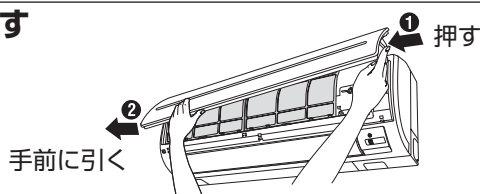

- 両手でパネルを開ききったところで右側アームの奥を内側に押し外したあと、少し閉じながら手前に引いてください。

● フロントパネルの着脱は必ず両手で行ってください。

取り付ける

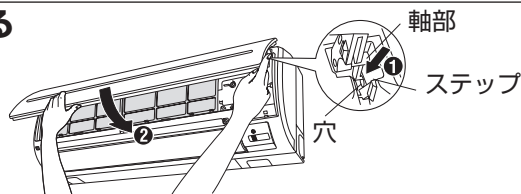

- フロントパネルの左右のアームの軸部を、本体のステップに沿って穴に入るまでしっかりと差し込みます。確実に取り付いていることを確認したのち、フロントパネルを閉じます。

■ 約2週間に1回は、マイクロメッシュ・ステンレスフィルターのお掃除を。電気代の節約にもなります。

1

リモコンで運転を停止して、電源プラグを抜く（または、ブレーカーを“OFF”にする）
フロントパネルを止まるところまで開け、
マイクロメッシュ・ステンレスフィルターを取り出す
(フロントパネルの開閉のしかた 7ページ)

2

掃除機でホコリを吸い取る

- マイクロメッシュ・ステンレスフィルターの汚れがひどく掃除機で取れないときは、中性洗剤で洗ったあと、よく水洗いをして、陰干ししてください。
- お手入れするときは、市販のスポンジ（やわらかい面）で行ってください。たわしやブラシでこすると表面の金属膜がはがれてしまいます。

3

マイクロメッシュ・ステンレスフィルターを取り付ける

- マイクロメッシュ・ステンレスフィルターは (前) 表示のある方を手前にしてツメの内側に取り付けてください。
- マイクロメッシュ・ステンレスフィルターを取り付けたあと↓部を押してフロントパネルを閉じます。

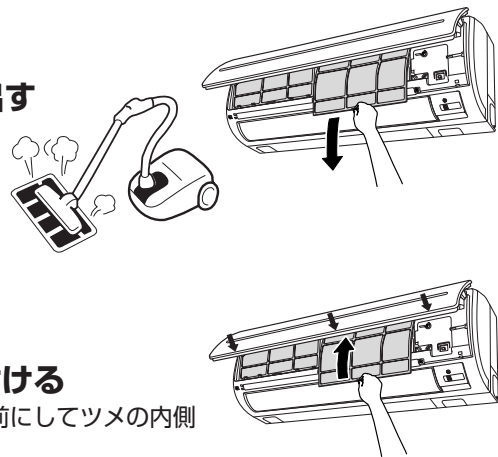

注意

- フロントパネルが、ガタついているとパネルが外れ、落下するおそれがあります。
- マイクロメッシュ・ステンレスフィルターを外したまま運転しないでください。熱交換器のすき間や機械にホコリが入り、熱交換器ににおいの成分が付着したり、故障の原因になります。
- マイクロメッシュ・ステンレスフィルターの取り外し・取り付けの際、熱交換器のフィンで手などを切らないように十分ご注意ください。

■ 長期間（1ヵ月以上）使わないときは、次の手順でお手入れを。

1

室内機の内部を乾かす

- クリーン運転をしてください。(10ページ)
内部がぬれたまま長期間使わないとカビが発生しやすくなります。

2

電源プラグを抜く。または、ブレーカーを“OFF”にする

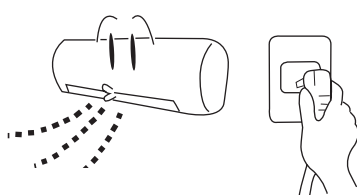

3

リモコンの乾電池を取り出す

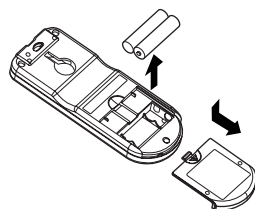



■ 暖房・冷房の能力について

暖房運転について

- このルームエアコンは、外気の熱を吸収して室内に運び込むヒートポンプ暖房を行いますので、外気温が下がるにつれて暖房能力は低下します。この場合はインバーターの働きで、圧縮機の回転数を上げて能力の低下を防ぎますが、それでも暖まりの悪いときは、他の暖房器具と併用してください。
- エアコン暖房は、部屋全体を暖める暖房ですので、暖かく感じるまで時間がかかります。タイマーで早めに運転しておくことをおすすめします。(P.11ページ)

冷房運転について

- 室内に冷房能力以上の熱源（多くの人が居る・熱器具を使う）がありますと、“設定温度”に到達しないことがあります。
※配管が長いと、暖房・冷房の能力が低下します。

■ 暖房・冷房・除湿運転 (P.9)

- 運転を開始する前のリモコン操作で、風速・室温をセットした後、ボタンをはなすと、約10秒後にそれらの表示が消え、運転の種類だけの表示になります。
- 運転中に運転の種類を変更すると、保護回路が働いて約3分間運転しません。
- 暖房運転時、室内機の運転ランプが点滅し、しばらく風が出ないことがあります。(P.6ページ)
- 暖房の風速“強”運転時、風が冷たく感じる場合や部屋が暖かくなった後に静かな運転を行いたい場合は、風速“自動”でお使いになることをお勧めします。
- 風速“微”運転時は、能力が少し低下します。
- 暖房運転の風速“微”・“弱”では、運転条件によって、風速が変化することがあります。
- 除湿運転時、室温が下がり、室外機が停止すると室内機の送風も止まります。
また、室温が上がり、室外機が運転しても約30秒ほど室内機から風が出ません。

■ タイマー予約機能 (P.11)

- タイマー予約したときにリモコンの送信をエアコンが受信しないと、タイマー時間がきても、エアコンは動作しません。室内機の受信音と室内機のタイマーランプで、タイマー予約したことを確認してください。(P.6ページ)
- 停止中に切タイマーを予約すると運転を開始します。

上手な使い方



■「適切な室温」が、からだにも家計にもおすすめです。

- 冷やし過ぎたり、暖め過ぎないようにしてください。健康上好ましくないうえ、電気代もムダになります。
- 窓のカーテンやブラインドを閉めれば、熱の出入りを抑えて、電気をより有効に使えます。

■ ときどき、お部屋の空気を入れ換えてください。



注意

燃焼器具と同時に使う時は、必ず換気を行う

■ おやすみになるとき、外出するとき、タイマーの有効利用を。

(タイマーの使いかたは11ページ)

■ 次のものは使わないで！（室外機も同様）

- ベンジン・シンナー・スポンジ・たわし・みがき粉などは、塗装面やプラスチック部品を傷めます。
- 40℃以上のお湯も使わないでください。フィルターが縮んだり、プラスチック部品が変形することがあります。



■ 吸い込み口・吹き出し口はふさがらないで！

- 室内・室外機の吸い込み口や吹き出し口をカーテンや他の障害物でふさがらないでください。性能が低下するばかりか、故障の原因になります。

■ 別売りの「ナノチタン除菌・脱臭空清フィルター」を取り付けることができます。(19ページ)

- ナノチタン除菌・脱臭空清フィルターは粒子の細かなナノチタン触媒が、小さな細菌をキャッチして除菌。汚れやニオイを除去します。
ナノチタン除菌・脱臭空清フィルターの働きで（通常の運転に空気清浄と脱臭機能がプラスされ）クリーンで快適な空間をつくれます。

- フロントパネルとフィルターを取り外します。(フロントパネルの着脱のしかた12ページ)
- ナノチタン除菌・脱臭空清フィルターを取り付けます。

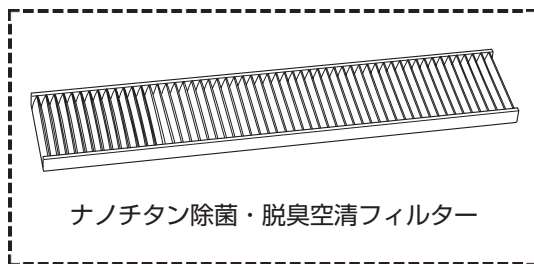
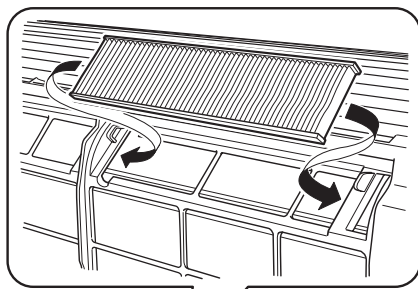

ナノチタン除菌・脱臭空清フィルター

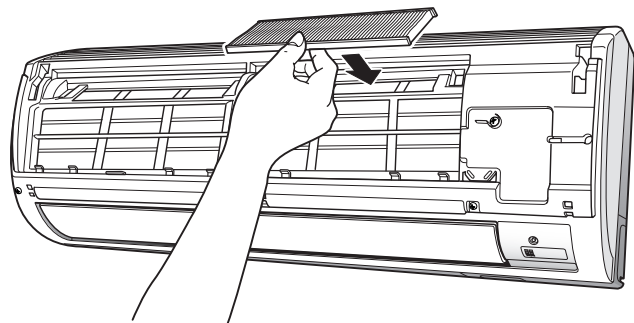

故障かな？と思ったら



■サービスを依頼する前に … 次のことをお調べください。

| | | |
|--|--|---------|
| 送信しない 受信しない (リモコンの表示がうすい・表示がでない) | ①リモコンが電池切れになっていませんか？ | 8ページ |
| | ②乾電池の⊕⊖が逆になっていませんか？ | |
| | ③リモコンの信号が受信しづらい場合、照明が影響していませんか？ (部屋の照明を消して確認し、影響している場合は、販売店にご相談ください) | |
| 運転しない | ①電源プラグが差し込まれていますか？ | — |
| | ②ご家庭のヒューズやブレーカーが切れていませんか？ | — |
| | ③停電ではありませんか？(停電後は運転が停止したままとなります) | — |
| よく冷えない よく暖まらない | ①マイクロメッシュ・ステンレスフィルターにホコリが詰まっていますか？ (フィルターが目詰まりすると機械保護のため運転が停止することがあります) | 12ページ |
| | ②“設定室温”のセットは適正になっていますか？ | 9ページ |
| | ③上下風向板は、運転内容に合った正しい位置になっていますか？ | 10ページ |
| | ④室内・室外機の吹き出し口や吸い込み口を障害物などでふさいでいませんか？ 室内機の吹き出し口から出る風をカーテンレールなどで妨げていませんか？ | — |
| | ⑤風速が“微”になっていませんか？ | 9・13ページ |

■これは故障ではありません。

| | |
|----------------------------------|--|
| においがする | エアコン自体ににおいが発生させる物質は使用しておりません。 室内の空気に含まれているタバコ・化粧品・食品などいろいろなにおいがエアコンに付着し、これが吹き出すためです。 |
| 運転ランプが点滅し、 風が止まる | <暖房運転開始> 暖かい風をお届けする準備をしています。そのままお待ちください。 <暖房運転中> 室外機についた霜をとかしています。そのままお待ちください。(6ページ) <運転切換のとき> 冷房から暖房に運転を切り換えたときに、保護回路または、予熱センサーが働くためです。 |
| 「シュルシュル」「シャー」 「ポコポコ」「プシュ」という音 | 冷媒がパイプの中を流れる音と、流れの方向を切り換えるときの弁の音です。 |
| 「キシキシ」という音 | 温度変化でエアコン自体が膨張・収縮する音です。 |
| 「バサバサ」という音 | 運転開始時など、室内ファンの回転数が変わるためです。 |
| 「カタカタ」という音 | 電源投入時、電動弁が作動するときの音です。 |
| 「ポコポコ」という音 | 換気扇等により排水ホース内の空気が吸引され、露受皿の除湿水を吹き上げるときの音です。詳しくは、お買い上げの販売店にご相談ください。 |
| 運転音が変わる | 室温の変化に応じて、運転パワーが変わるためです。 |
| 霧が出る | 室内の空気がエアコンの冷気で急速に冷やされて霧になるためです。 |
| 室外機から湯気が立つ | 霜取り運転で溶けた水が蒸発するためです。 |
| “停止”にしても室外機が 動いている | オートフレッシュ除霜(“暖房”を停止するとマイコンが室外機の霜付き状態をチェックし、必要に応じ自動霜取り運転を指令する機能)が働いているためです。 |
| 設定室温にならない | 在室人数や室内・室外の条件によっては、リモコンの設定室温と実際の室温に若干のズレが生じる場合があります。 |

- 以上のことをお調べになり、それでも具合の悪いときや下記のような現象が出たときは、電源プラグを抜き(またはブレーカーを“OFF”にして)、すぐにお買い上げの販売店にご連絡ください。アフターサービスについては16ページをご覧ください。

こんなときは、すぐ販売店へ。

- ブレーカーやヒューズがたびたび切れる。
- スイッチの動作が不確実。
- 誤ってエアコン内部に異物や水を入れてしまった。
- コードの過熱やコードの被覆に破れがある。
- 室内機表示部のタイマーランプが点滅している。
(点滅回数で故障原因がわかりますので、電源プラグを抜く前に点滅回数をご確認の上ご連絡ください)

保証とアフターサービス (必ずお読みください。)

保証書

保証書は、必ず「お買い上げ日・販売店名」などの記入をお確かめのうえ、販売店から受け取っていただき、内容をよくお読みのおと、大切に保管してください。

保証期間

お買い上げの日から1年間です。
(ただし、冷凍サイクル部分は5年間です)
なお、保証期間中でも有料になることがありますので保証書をよくお読みください。

補修用性能部品の保有期間

エアコンの補修用性能部品の保有期間は、製造打ち切り後9年です。
補修用性能部品とは、その製品の機能を維持するために必要な部品です。

転居されるときは

ご転居により、お買い上げの販売店のアフターサービスを受けられなくなる場合は、前もって販売店にご相談ください。ご転居先での日立の家電品取扱店を紹介させていただきます。

ご不明な点や修理に関するご相談は

修理に関するご相談ならびにご不明な点は、お買い上げの販売店または「お客様ご相談窓口」(裏表紙)にお問い合わせください。

修理を依頼されるときは (出張修理)

15ページにしたがって調べていただき、なお異常があるときは、必ず電源プラグを抜いて(またはブレーカーを“OFF”にして)から、お買い上げの販売店にご連絡ください。

■ご連絡していただきたい内容
アフターサービスをお申し付けいただくときは、下のことをお知らせください。

| | |
|--------|---|
| 品名 | 日立ルームエアコン |
| 形名 | RAS-LJ28Y2/RAS-LJ36Y2 RAS-LJ40Y2/RAS-LJ50Y2 |
| |  |
| | 形名表示 (銘板に表示) リモコン形名 (電池ふたと電池をはすしてください) |
| お買い上げ日 | 年 月 日 |
| 故障状況 | できるだけ具体的に |
| ご住所 | 付近の目印等も併せてお知らせください。 |
| お名前 | |
| 電話番号 | () - |
| 訪問希望日 | |

■保証期間中は
修理に際しましては保証書をご提示ください。保証書の規定に従って、販売店が修理させていただきます。

■保証期間が過ぎているときは
修理すれば使用できる場合には、ご希望により修理させていただきます。

■修理料金のしくみ
修理料金 = 技術料 + 部品代 + 出張料
などで構成されています。

技術料 診断、部品交換、調整、修理完了時の点検などの作業にかかる費用です。技術者の人件費、技術教育費、測定機器などの設備費、一般管理費などが含まれます。

部品代 修理に使用した部品代金です。その他の修理に付帯する部材などを含む場合もあります。

出張料 商品のある場所へ技術者を派遣する場合の費用です。別途、駐車料金をいただく場合もあります。

長期使用製品安全表示制度に基づく 本体表示について

本体への表示内容

※ 経年劣化により危害の発生が高まるおそれがあることを注意喚起するために電気用品安全法で義務付けられた以下の表示を室内機の銘板に行っています。
【製造年】 (室内機の銘板の中に西暦4桁で表示してあります)



※ 【設計上の標準使用期間】 10年
設計上の標準使用期間を超えてお使いいただいた場合は、経年劣化による発火・けが等の事故に至るおそれがあります。

設計上の標準使用期間とは

※ 運転時間や温湿度など、以下の標準的な使用条件に基づく経年劣化に対して、製造した年から安全上支障なく使用することができる標準的な期間です。
※ 設計上の標準使用期間は、無償保証期間とは異なります。また、一般的な故障を保証するものでもありません。

■ 標準使用条件 日本冷凍空調工業会自主基準による

| | | | |
|------|----------|---|---------------------|
| 環境条件 | 電源電圧 | 製品の定格電圧による | |
| | 周波数 | 50/60Hz | |
| | 冷房室内温度 | 27℃ (乾球温度) | |
| | 冷房室内湿度 | 47% (湿球温度19℃) | |
| | 冷房室外温度 | 35℃ (乾球温度) | |
| | 冷房室外湿度 | 40% (湿球温度24℃) | |
| | 暖房室内温度 | 20℃ (乾球温度) | |
| | 暖房室内湿度 | 59% (湿球温度15℃) | |
| | 暖房室外温度 | 7℃ (乾球温度) | |
| | 暖房室外湿度 | 87% (湿球温度6℃) | |
| | 設置条件 | 製品の据付説明書による標準設置 | |
| | 負荷条件 | 住宅 | 木造平屋、南向き和室、居間 |
| | | 部屋の広さ | 製品能力に見合った広さの部屋 (畳数) |
| 想定時間 | 1年間の使用日数 | 東京モデル 冷房6月2日から9月21日までの112日間 暖房10月28日から4月14日までの169日間 | |
| | 1日の使用時間 | 冷房 9時間/日 暖房 7時間/日 | |
| | 1年間の使用時間 | 冷房: 1,008時間/年 暖房: 1,183時間/年 | |



日立家電品の長期使用についてのご相談は日立長期使用家電品相談窓口(裏表紙)へご相談ください。

● 設置状況や環境、使用頻度が上記の条件と異なる場合、または、本来の使用目的以外でご使用された場合は、設計上の標準使用期間より短い期間で経年劣化による発火・けが等の事故に至るおそれがあります。

定期点検

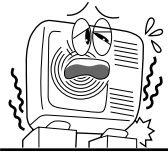

■半年～1年に一度、定期的に次の点検を行ってください。もし、ご不審な点がありましたら、すぐにお買い上げの販売店にご連絡ください。

| | |
|--|--|
| <p>コンセント</p>  | <ul style="list-style-type: none"> ● 電源プラグがコンセントに確実に差し込まれていますか？ <p>警告 電源プラグがコンセントにしっかり差し込まれていなかったり、熱くなっていたりすると、感電や火災などの原因になります。</p> <ul style="list-style-type: none"> ● 電源プラグにホコリの付着や汚れなどがある場合は掃除をしてから電源プラグを差し込んでください。 |
| <p>アース線</p>  | <ul style="list-style-type: none"> ● アースが確実に行われていますか？ <p>警告 アース(接地)が正しく接続されているかを確認する アース線が外れたり、途中で切れたりすると、誤動作や感電などの原因になります。</p> |
| <p>据付台</p>  | <ul style="list-style-type: none"> ● 据え付けが不安定になっていませんか？ <p>警告 据付台が極端に錆びている、あるいは室外機が傾いたりしていないかを確認する 室外機が倒れたり、落下したりして、けがなどの原因になります。</p> |

点検整備

エアコンを数シーズン使いますと、内部が汚れ、性能が低下することがあります。



注意

通常のお手入れと別に点検整備を行う
室内機の内部にゴミやホコリがたまって、除湿水の排水経路を詰まらせ室内機から水たれを発生させることがあります。

- 通常のお手入れと別に、点検整備をお勧めします。



注意

点検整備は、お買い求めの販売店に依頼する
点検整備には専門技術を必要とします。市販の洗浄剤などを使用しますと、樹脂部品の割れや排水経路の詰まりに至ることがあり、水たれや感電の原因にもなります。

- 点検整備は、お買い求めの販売店にご相談ください。

強制冷房運転

(販売店でを行う操作です)

■室内機の強制冷房スイッチをONさせると強制冷房になります。故障診断や室外機に冷媒を回収するときに使用してください。

- 強制冷房スイッチでの作業が終了したら、必ずスイッチを押すか、リモコンで強制冷房運転を止めてください。



注意

サービスバルブのスピンドルを閉めた状態で5分以上運転しない

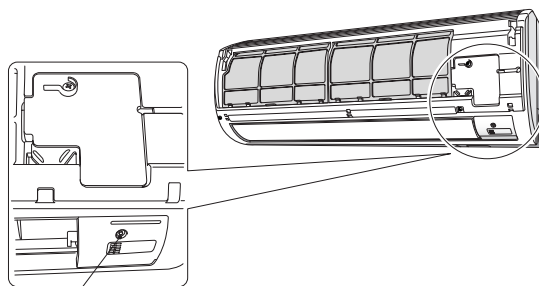

応急運転スイッチ (強制冷房スイッチ)

5秒以上押し続けると強制運転を開始します。止める時は、もう一度スイッチを押すかリモコンで運転を停止してください。

据え付けについて

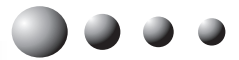

警告

- 据付工事や電気工事は専門の技術が必要なため、販売店に依頼する費用など詳しいことは、お買い求めの販売店にご相談ください。
- 据付場所については、販売店とよくご相談して決める
- アース（接地）を確実に行う
感電防止のほか静電気の障害や雑音を防ぐ効果もあります。

据付場所

- 室内機およびリモコンは、テレビ・ラジオやアンテナから1m以上離してください。1m以上あっても受信感度の弱い場合は、雑音が小さくなるまで離してください。
- 海浜地区で潮風が直接当たる場所や温泉地帯など周辺環境が特殊な場所でご使用になる場合は、お買い上げの販売店とよく相談してください。
- 調理場や機械工場など油の飛沫や油煙の立ちこめる場所、工場など電圧変動の多い所、電磁波を発生する病院や作業場、粉末や塵埃の多い工場への設置は避けてください。
- 室内機（吹出口）は火災警報器から1.5m以上離して据え付けてください。

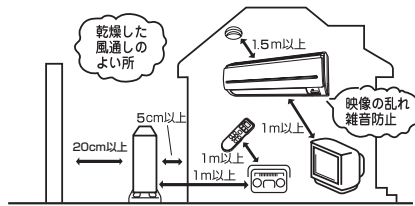

電源について

- 電源は配電盤からエアコン専用に使った回路をお使いください。

アースについて

警告

- 万一漏電したときの感電防止のために、アース（接地）を確実に行う
アース工事は「電気設備に関する技術基準」に従って行ってください。
アース（接地）を行うと、感電防止のほかに製品に触れたときに感じる静電気の障害や、リモコン操作時にテレビ・ラジオに入る雑音を防ぐ効果もあります。
詳しくはお買い上げの販売店にご相談ください。
- 次のような場所にアース線を接続しない
 - ① 水道管
 - ② ガス管
爆発のおそれがあります。
 - ③ 電話線のアースや避雷針
落雷のとき大きな電流が流れ危険です。
- 漏電しゃ断器を設置する
据付場所によっては、D種接地工事のほかさらに漏電しゃ断器を設置することが法規で義務づけられています。
詳しくはお買い上げの販売店にご相談ください。

注意

- 室内機排水ホースからの除湿水、室外機排水口（下面）からの凝縮水が出るため、水はけのよい場所を選ぶ
- 可燃性ガスの漏れるおそれのある場所や、蒸気・油煙などの発生する所で使わない
引火や爆発のおそれがあります。
- 特殊な用途（例えば電子機器や精密機器の維持、食品・毛皮・美術骨董品の保存、生物の培養・栽培・飼育など）には使用しない ルームエアコンは日本工業規格（JIS C9612）に基づき、一般の家庭でご使用いただくために製造されたものです。

積雪について

- 室外機の吸い込み口や吹き出し口が雪でふさがれますと、暖まりにくくなったり故障の原因になったりします。積雪地では防雪の処置をお願いします。
詳しくは、お買い上げの販売店にご相談ください。

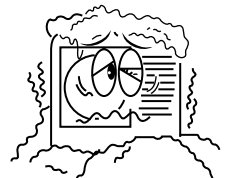

騒音にもご配慮を

- 据え付けにあたっては、エアコンの重量に十分耐える場所で、騒音や振動が増大しないような場所をお選びください。
- 室外機の吹き出し口からの冷・温風や騒音が、隣家の迷惑にならないような場所をお選びください。
- 室外機の吹き出し口付近に物を置きますと、機能低下や騒音増大のもとになりますので、障害物は置かないでください。
- エアコンを使用中に異常な音にお気づきの場合は、お買い上げの販売店にご相談ください。

再据付工事のお申し込みは

販売店に再据付工事（転居または別の部屋への接続）を依頼する場合は、据付工事の繁忙期に当たる夏期は工事が遅れずみになりますので、できるだけ避けるようお願いいたします。また、据付工事は専門の技術が必要です。費用など詳しいことは、お買い求めの販売店にご相談ください。



| 形 名 | | 室内機 | 室外機 | 室内機 | 室外機 | 室内機 | 室外機 | 室内機 | 室外機 |
|-------------------|-----------------|-----------------|-------------|-------------------|-------------|-------------------|-------------|-------------------|-------------|
| | | RAS-LJ28Y2 | RAC-LJ28Y2 | RAS-LJ36Y2 | RAC-LJ36Y2 | RAS-LJ40Y2 | RAC-LJ40Y2 | RAS-LJ50Y2 | RAC-LJ50Y2 |
| 電 源 (V) | | 単相200V | | | | | | | |
| 定 格 周 波 数 (Hz) | | 50・60共用 | | | | | | | |
| 冷 房 | 定 格 能 力 (kW) | 2.8 (0.9~3.3) | | 3.6 (0.9~4.0) | | 4.0 (0.9~4.7) | | 5.0 (0.9~5.5) | |
| | 定 格 消 費 電 力 (W) | 655 (230~1,195) | | 1,035 (230~1,200) | | 1,090 (230~1,680) | | 1,810 (230~2,050) | |
| | 運 転 電 流 (A) | 3.6 | | 5.8 | | 6.1 | | 10.1 | |
| | 運 転 音 (dB) | 47 | 47 | 47 | 47 | 47 | 49 | 48 | 50 |
| 冷 房 面 積 の 目 安 (㎡) | 鉄筋アパート南向き洋室 | 19 | | 25 | | 28 | | 34 | |
| | 木造南向き和室 | 13 | | 16 | | 18 | | 23 | |
| 暖 房 | 定 格 能 力 (kW) | 3.6 (0.9~4.8) | | 4.2 (0.9~5.1) | | 5.0 (0.9~7.3) | | 6.0 (0.9~8.0) | |
| | 定 格 消 費 電 力 (W) | 650 (190~1,175) | | 960 (190~1,180) | | 1,235 (190~2,205) | | 1,660 (190~2,405) | |
| | 運 転 電 流 (A) | 3.6 | | 5.3 | | 6.9 | | 9.2 | |
| | 運 転 音 (dB) | 47 | 48 | 47 | 48 | 47 | 50 | 47 | 50 |
| 暖 房 面 積 の 目 安 (㎡) | 鉄筋アパート南向き洋室 | 16 | | 19 | | 23 | | 27 | |
| | 木造南向き和室 | 13 | | 15 | | 18 | | 22 | |
| 通年エネルギー消費効率 (APF) | | 5.0 | | 4.5 | | 4.4 | | 4.2 | |
| 区 分 名 | | A | | C | | C | | - | |
| 外形寸法(mm)(高さ×幅×奥行) | | 280×780×210 | 570×750×288 | 280×780×210 | 570×750×288 | 280×780×210 | 570×750×288 | 280×780×210 | 570×750×288 |
| 製 品 質 量 (kg) | | 9.5 | 37 | 9.5 | 37 | 9.5 | 37 | 9.5 | 37 |

- この仕様表は、JIS（日本工業規格）に基づいた数値です。
- 運転停止中の消費電力は、0.7Wです。（ブレーカーOFF時は0W）
- （ ）内は能力・消費電力の可変幅を表示しています。
- 区分名とは、家庭用品品質表示法にもとづく表示です。

主な付属部品

| 部 品 名 | 個 数 | 備 考 |
|--------------|-----|---------------------------------|
| リモコン | 1 | 型式：RAR-4E1 |
| リモコン取付具 | 1 | |
| リモコン取付具固定ねじ | 2 | |
| リモコン用乾電池（単4） | 2 | モニター用乾電池のため、乾電池の交換が早くなる場合があります。 |

主な別売部品

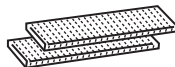
| 部 品 名 | 型 式 | 備 考 | 希望小売価格 |
|---|---------|----------------------------------|------------|
| ナノチタン 除菌・脱臭空清 フィルター  | SP-VCF9 | ・1セットで約2年間ご使用になれます。 (2枚で1セット) | 1,575円(税込) |

- 価格は2009年1月現在の消費税率を基に総額表示を行っています。
- 商品によっては品切れ、仕様変更の場合がございますので、販売店にお問い合わせください。

お客様ご相談窓口

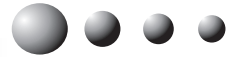

日立家電品についてのご相談や修理はお買い上げの販売店へ

なお、転居されたり、贈物でいただいたものの修理などで、ご不明な点は下記窓口にご相談ください。

修理などアフターサービスに関するご相談は

エコーセンターへ

TEL 0120-3121-68

FAX 0120-3121-87

(受付時間) 9:00~19:00 (365日)

携帯電話、PHSからもご利用できます。

商品情報やお取り扱いについてのご相談は

お客様相談センターへ

TEL 0120-3121-11

FAX 0120-3121-34

(受付時間) 9:00~17:30 (月~土)、9:00~17:00 (日・祝日)

年末年始は休ませていただきます。

携帯電話、PHSからもご利用できます。

- 「持込修理」および「部品購入」については、上記サービス窓口にて各地区のサービスセンターをご紹介させていただきます。
- お客様が弊社にお電話いただいた場合には、正確にご回答するために、通話内容を記録(録音など)させていただくことがあります。
- ご相談、ご依頼いただいた内容によっては弊社のグループ会社に個人情報を提供し対応させていただくことがあります。
- 修理をご依頼いただいたお客様へ、アフターサービスに関するアンケートハガキを送付させていただくことがあります。

日立ルームエアコンの長期使用についてのご相談は日立長期使用家電品相談窓口へ

日立長期使用家電品相談窓口

TEL 0120-145-458

(受付時間) 9:00~17:30 (月~金)

土、日、祝日および年末年始は休ませていただきます。

携帯電話、PHSからもご利用できます。

- お客様が弊社にお電話いただいた場合には、正確にご回答するために、通話内容を記録(録音など)させていただくことがあります。
- ご相談、ご依頼いただいた内容によっては弊社のグループ会社に個人情報を提供し対応させていただくことがあります。

長年ご使用のエアコンの点検を！

●ルームエアコンの補修用性能部品の保有期間は、製造打ち切り後9年です。

愛情点検



こんな症状はありませんか？

- 電源コードやプラグが異常に熱い。
- 電源プラグが変色している。
- こげ臭いにおいがする。
- ブレーカーが頻繁に落ちる。
- 架台や吊り下げ等の取付部品が腐食していたり、取付がゆるんでいる。
- 室内機から水漏れがする。
- 運転音が異常に高くなる。
- その他の異常や故障がある。

使用中

このような症状のときは、故障や事故防止のため、スイッチを切り、コンセントから電源プラグを抜いて(またはブレーカーを"OFF"にして)必ず販売店に点検・修理をご相談ください。

廃棄時にご注意願います。

2001年4月施行の家電リサイクル法では、お客様がご使用済みのエアコンを廃棄される場合は、収集・運搬料金と再商品化等料金をお支払いいただき、対象品を販売店や市町村に適正に引き渡すことが求められています。

お客様メモ

購入年月日・購入店名を記入しておいてください。サービスを依頼されるときに便利です。

| | | | |
|--------|--------|----|--|
| お買い上げ日 | 年 月 日 | 形名 | |
| 購入店名 | 電話 () | | |

日立アプライアンス株式会社

〒105-8410 東京都港区西新橋2-15-12

RAS-LJ28Y2
RAS-LJ36Y2
RAS-LJ40Y2
RAS-LJ50Y2

RAS-LJ28Y2
RAS-LJ36Y2
RAS-LJ40Y2
RAS-LJ50Y2

HITACHI

日立ルームエアコン据付説明書



室内機

室外機

RAS-LJ28Y2形+RAC-LJ28Y2形
 RAS-LJ36Y2形+RAC-LJ36Y2形
 RAS-LJ40Y2形+RAC-LJ40Y2形
 RAS-LJ50Y2形+RAC-LJ50Y2形

据付情報 ●ドレンホースがねじ止めになりました。

- 据付工事前にお読みになり正しく据え付けてください。
- お客さまに操作方法を取扱説明書でよく説明してください。

据付工事に必要な工具 (◎印はR410A専用工具)

- ⊕ ⊖ ドライバー ● 巻き尺 ● ナイフ ● ペンチ
- パイプカッター ● 六角棒スパナ (呼4) ● Pカッター
- Φ65mmホールコアドリル ● 真空ポンプ
- スパナまたはモンキーレンチ ● トルクレンチ
- ◎ ポンプアダプタ ◎ フレアリングツール ◎ ガス漏れ検知器
- ◎ マニホールドバルブ ◎ チャージホース

安全上のご注意 必ずお守りください。

お使いになる人や他の人への危害、財産への損害を未然に防止するため、必ずお守りいただくことを、次のように説明しています。

■表示内容を無視して誤った据え付け方をしていたときに生じる危害や損害の程度を、次の表示で区分し、説明しています。

■お守りいただく内容の種類を、次の絵表示で区分し、説明しています。(下記は絵表示の一例です)

警告 この表示の欄は、「死亡または重傷を負うおそれがある」内容です。

このような絵表示は、してはいけない「禁止」内容です。

注意 この表示の欄は、「傷害を負うおそれまたは物的損害を生じるおそれがある」内容です。

このような絵表示は、必ず実行していただく「強制」内容です。

●据付工事完了後、試運転を行い異常がないことを確認するとともに、取扱説明書にそってお客様に使用方法、お手入れの仕方を説明してください。また、この据付説明書は、取扱説明書とともにお客様が保存頂くように依頼してください。

警告

●据付工事は、お買い上げの販売店または、専門業者に依頼する
ご自分で据付工事をされ不備があると、水漏れや感電・火災
の原因になります。

●据付工事は、この据付説明書に従って確実に行う
据え付けに不備があると、水漏れや感電・火災の原因になり
ます。

●据え付けは、重量に十分耐える所で確実に行う
強度不足や据え付けが不完全な場合は、室内外機の落下に
より、けがの原因になります。

●電気工事は、電気工事士の資格のある方が「電気設備に関する
技術基準」、「内線規程」および、据付説明書に従って施工し、
必ず専用回路を使用する
電気回路容量不足や施工不備があると、感電や火災の原因になります。

●接続ケーブルの配線は、途中接続やより線の使用はせず
所定のケーブルを使用して確実に接続する
端子接続部にケーブルの外力が伝えないように確実に固定する
接続や固定が不完全な場合は、故障や火災の原因になります。

●設置工事は、必ず付属部品及び指定の部品 (別売部品等)
を使用する
当社指定部品を使用しないと、室内外機の落下・水漏れ・
感電・火災および運転音や振動が大きくなる原因になります。

●エアコンの設置や移設の場合、冷凍サイクル内に指定冷媒
(R410A) 以外の空気などを混入させない
空気などが混入すると、冷凍サイクル内が異常高圧になり、
破裂やけがなどの原因になります。

●配管・フレアナットは、必ずR410A指定のものを使用する
破裂やけがなどの原因になります。

●フレアナットはトルクレンチを使用し、指定のトルクで
締め付ける
フレアナットを締め付け過ぎると、長期経過後フレアナット
が割れて冷媒漏れの原因になります。

●作業中に冷媒ガスが漏れた場合は、換気を行う
冷媒ガスが火気に触れると、有毒ガスが発生する原因に
なります。

●設置工事終了後、冷媒ガスが漏れていないことを確認する
冷媒ガスが室内に漏れ、ファンヒーター・ストーブ・コンロなど
の火気に触れると、有毒ガスが発生する原因になります。

警告

●アース (接地) を確実に行う
アース線はガス管・水道管・避雷針・電話のアース線に
接続しない
アースが不完全な場合は、故障や漏電のとき感電の原因になります。

●据付け作業では、圧縮機を運転する前に、確実に冷媒配管
を取付ける
冷媒配管が取り付けられておらず、サービスバルブ開放状態
で圧縮機を運転すると、空気などを吸引し、冷凍サイクル内
が異常高圧となり、破裂・けがなどの原因になります。

●冷媒回収 (ポンプダウン) 作業では、冷媒配管を外す前に
圧縮機を停止する
圧縮機を運転したまま、サービスバルブ開放状態で冷媒配
管を外すと空気などを吸引し、冷凍サイクル内が異常高圧
となり、破裂・けがなどの原因になります。

●電源コードの加工・途中接続・タコ足配線はしない
接続不良・絶縁不良・許容電流オーバーなどにより、火災や
感電の原因になります。

●接続ケーブルの配線は、端子カバーが浮き上がらないように
整形し、カバーを確実に取り付ける
カバーの取り付けが不完全な場合は、端子接続部の発熱、
火災や感電の原因になります。

●電源プラグを差し込む際は、電源プラグ側だけでなく、コンセント側にもホコリの
付着、詰まり、がたつきがないことを確認し、刃の根元まで確実に差し込む
ホコリの付着、詰まり、がたつきがあると、感電、火災の原因になります。
コンセントにがたつきがある場合は、交換してください。

注意

●設置場所によっては漏電しゃ断器を取り付ける
漏電しゃ断器が取り付けられていないと、感電の原因に
なることがあります。

●可燃性ガスの漏れるおそれのある場所へは設置しない
万一ガスが漏れて室内外機周囲にたまると、
発火の原因になることがあります。

●排水工事は、据付説明書に従って、確実に排水するよう配管を行う
不確実な場合は、屋内に浸水し家財などを濡らす原因に
なることがあります。

室内機の据え付け

1 据付板の取り付け・壁穴あけ・保護パイプの取り付け

注意

●本室内機はドレンホースを左右どちらにも取り付けられる構造となっています。室内機を据え付ける際は、必ず水平または、ドレンホースを取り付ける側を若干下に傾けて据付板を固定する。ドレンホースを取り付ける側を上方に傾けて据え付けた場合、水漏れとなる恐れがありますのでご注意ください。

壁に直付する場合

- 壁内の構造体（間柱など）をさがして、据付板を固定します。
- 間柱などをさがすのが困難なときは、ボードアンカー（市販品）等をご使用ください。
- 公団アパート用穴を使用する場合は、アンカーボルトの壁からの出張り寸法が15mm以下になるようにカットしてください。

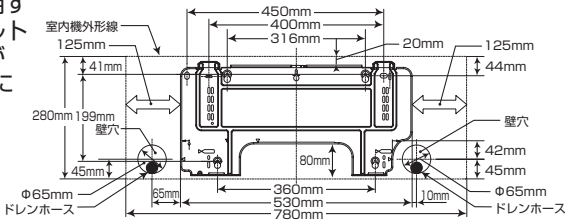

- 壁穴は据付板に下カバー（下記の「下カバーの取り外し」の項参照）を当てることにより、位置を決めることができます。

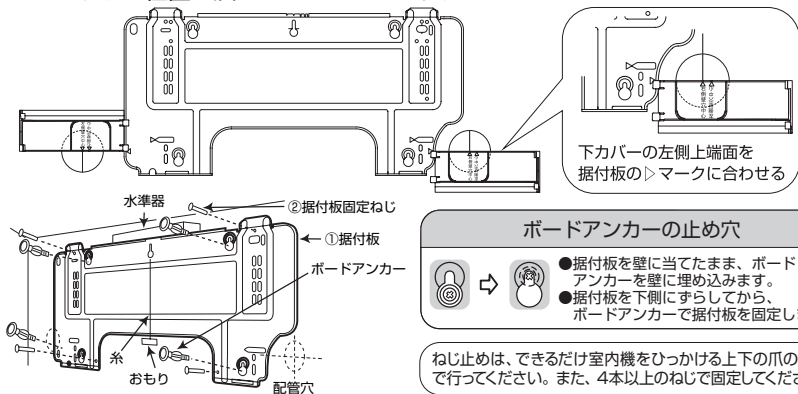

回り縁と鴨居に据え付ける場合

- 回り縁と鴨居間の寸法Hに合わせ、据付板とたてさん上下を仮組みします。
- 回り縁と鴨居を利用してたてさん上下を仮止めします。
- 水平を確認してから固定します。

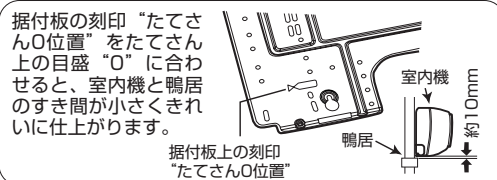
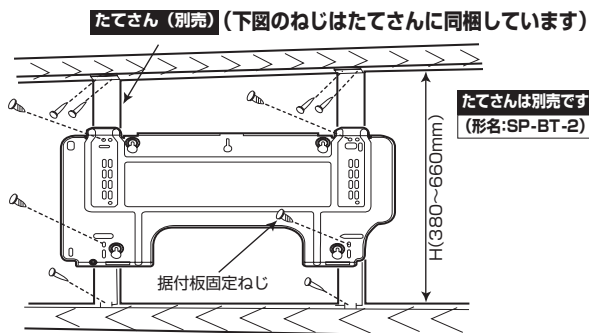

壁穴あけおよび保護パイプの取り付け

警告

- 保護パイプ（市販品）は必ず使用する
接続ケーブルが壁の中のメタルラスに接触したり、壁が中空の場合、ねずみにかじられたりして感電や火災の原因となります。
- パテで完全にシールする
壁内や室外の高湿空気が室内に浸入し露たれの原因になります。また壁内や室外の臭いが室内に浸入する原因となります。

- φ65mmの穴を外側に下がりぎみにあけます。
- 保護パイプを壁の厚さに合わせ切断し壁穴に通します。
- 雨水や外気の浸入等がないようパテで完全にシールして配管ブッシュを付けます。

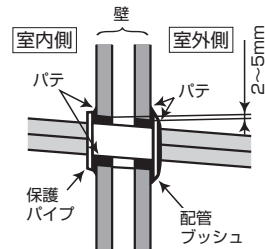

2 室内機の据え付け

1 据え付けの準備

下カバーの取り外し

- 下カバーの取り外しのしかたは、左右で異なります。

右側

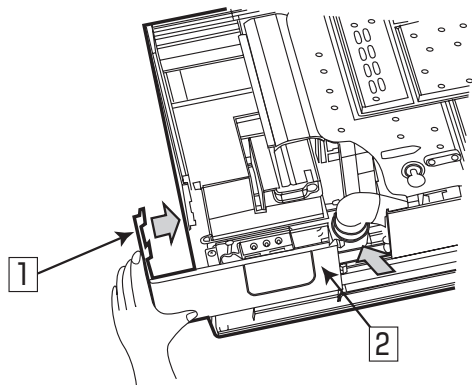

下カバーは①・②部を押しつつ手前に引いて取り外します。

左側

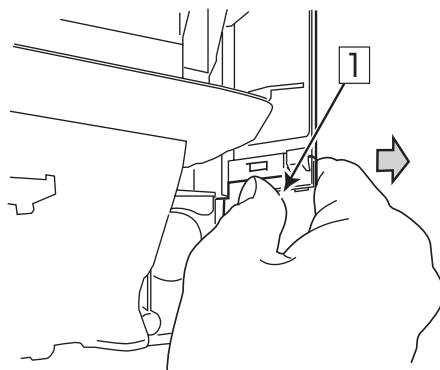

下カバーは①部を矢印方向に押し取り外します。

注意

- ドレンホースとドレンキャップは確実に挿入し、固定ねじで固定する
挿入が悪いと水漏れのおそれがあります。
- 左側にドレンホースを付け替える場合は、周囲の部品に注意してください

室内機の据え付け (つづき)

下カバーブッシュ部の切断 (横引き、下引きの場合)

- 右または左、あるいは下引き配管時は下カバーのブッシュ部をPカッター等で切り取り、やすりで体裁よく仕上げてください。

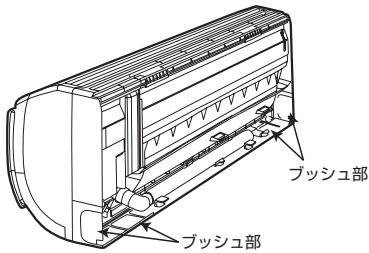

ドレンホースの付け替え (横引きの場合)

- 付け替えは、下カバーをはずして行います。
- 横引き配管時はドレンホースとドレンキャップを下図のように付け替えてください。
- ドレンホースの横引き配管は行わないでください。

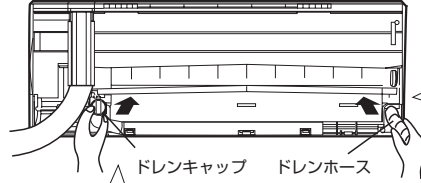

① ドレンキャップは、ペンチを使って回しながら抜き、簡単に抜けます。

① ドレンホースは固定ねじをはずして、抜きます。

② ドレンキャップを突き当たるところまで確実に挿入してください。

② ドレンホースは、固定ねじの穴をあわせて突き当たるところまで確実に押し込み、①でははずした固定ねじで固定してください。

配管の準備

(裏面の配管の切断とフレア加工および配管の接続を参照)

直引き・下引きの場合

- Fケーブルを接続します。(裏面のFケーブルの接続方法を参照)
- 配管を整形し、Fケーブル・ドレンホースとテープで仮止めします。

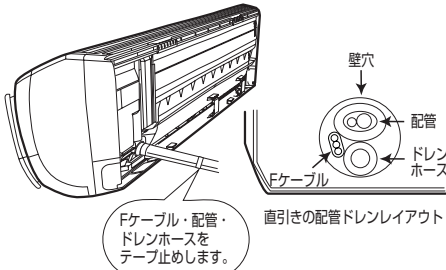

配管を接続してから据え付ける場合 (横引きの場合)

- Fケーブルを接続します。(裏面のFケーブルの接続方法を参照)
- 冷媒配管を壁穴位置に合わせて整形し接続します。
- 配管接続部を保冷用断熱材で割りを上にして覆い隙間のないようにテープ巻きします。テープは締め過ぎないように巻きます。(本面下の配管の断熱と仕上げを参照)
- Fケーブル・配管を整形し、室内機背面の下部スペースに納め配管押さえで固定します。

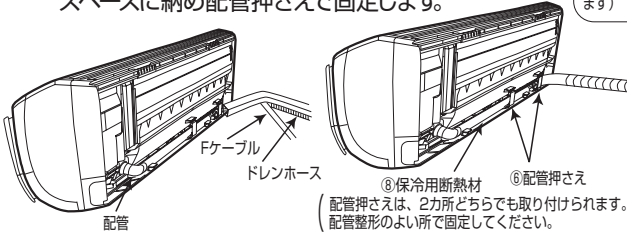

室内機の背面で冷媒配管を接続する場合

- 冷媒配管とFケーブルを整形しセットします。

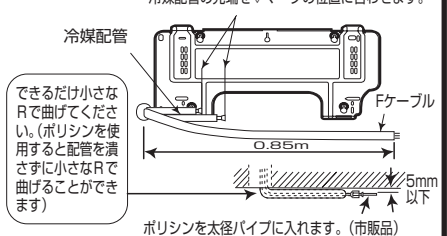

注意

- ポリシンを使用する場合は削り粉が入らないよう必ずフレア加工を行った後に挿入すること

② 据え付け

室内機の背面以外で冷媒配管を接続する場合

- 壁穴に配管を通します。
- ① 室内機の上部を据付板に引っ掛けます。
- ② 室内機下部を壁に押しつけ、室内機の爪を据付板にはめこみます。

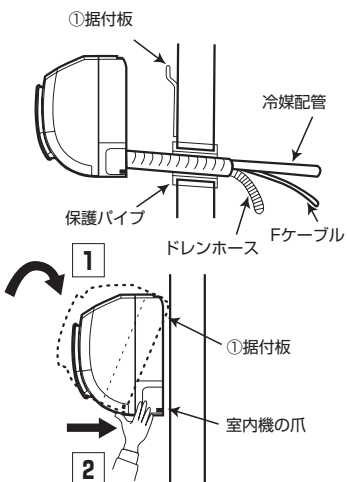

室内機の背面で冷媒配管を接続する場合

室内機を据付板に引っ掛けます。室内機背面右側に緩衝材または、ダンボールなどははさみこみ、室内機の下部を手前に約150mm浮かします。

- ドレンホースを壁穴に挿入します。
- 冷媒配管を接続します。(裏面の配管の接続を参照)
- 配管接続部は保冷用断熱材で割りを上にして覆い隙間のないようにテープ巻きします。(本体面の配管の断熱と仕上げを参照)
- Fケーブルを接続します。(裏面のFケーブルの接続方法を参照)
- Fケーブル・配管を整形し、室内機背面の下部スペースに納め、配管押さえで固定します。
- はさんだ物を外し、室内機下部を据付板の固定爪にはめこみます。

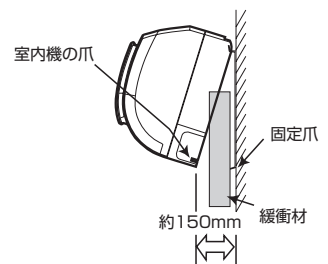
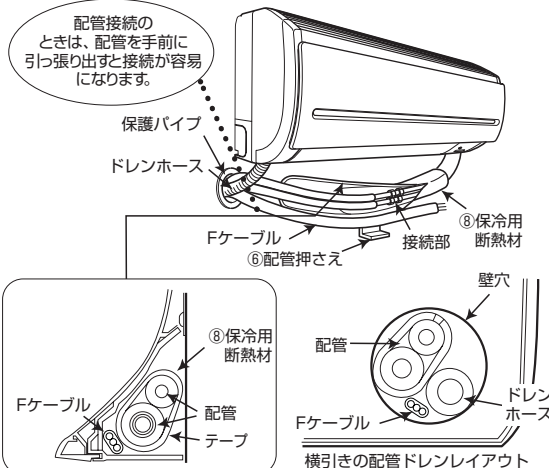

注意

- 配管の断熱材のビニールテープ巻きは締め過ぎないこと断熱効果がなくなり露が付きまますので、締め過ぎないように巻いてください。
- 室内機の下部を手前に引っ張って据付板に室内機の爪がはめこまれていることを確認するはめこみが不完全ですと、室内機の振動が大きくなる原因となります。
- 配管整形時には、配管押さえの下部を手で押さえながら、整形してください。
- 右横引きの場合は、ドレンホースとFケーブルが接触しないことを確認する接触するとドレンホースに付いた結露水が電気品に入り感電の原因になります。

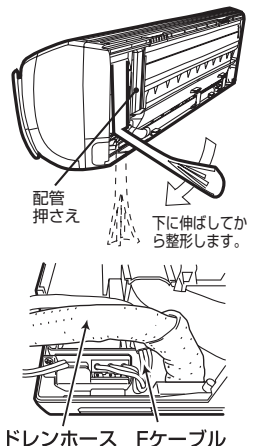

室内機の据え付け (つづき)

3 配管の断熱と仕上げ

- 配管接続部は保冷用断熱材で覆い、隙間のないようテープ巻きします。
- テープは締め過ぎないように巻きます。隙間があったり締め過ぎたりすると露たれの原因になります。
- 配管・Fケーブル等をテープ巻きし、壁に固定します。
- ドレンホースや配管が押入れや廊下など屋内を通る場合は、露付き防止のため保冷用断熱材(サービスパーツ部品番号RAS-228FX017)で覆い断熱の強化をしてください。

●壁穴部と、配管ブッシュ・配管のすき間を[配管カバー(市販品)を使用した場合も]パテにて完全にシールしてください。シールが完全でないと壁内や室外の高湿空気が浸入し、露たれの原因になります。また、壁内や室外の臭いが室内に浸入する原因になります。

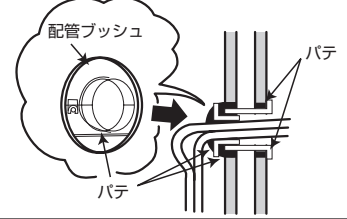
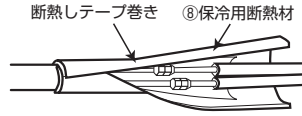

4 排水の確認

室内機の据え付け終了後、水を流して確実に排水されることを確認してください。(確認を怠ると水垂れの恐れがあります)



据付終了後ドレンホースの抜けやたるみのないことを確認してください。

気密性の高い住宅等で換気扇を使用したときなどに、ドレン管付近からポコポコと音が発生する場合があります。そのような場合、ドレントank(サービスパーツ部品番号RAS-2810KX500)を使用してください。

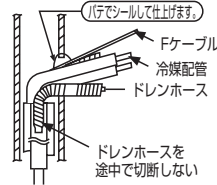

注意

- ドレン工事は、確実に排水できるように配管し、必ず排水の確認を行う確認を怠ると、水垂れとなることがあります。
- 左図のような不具合がないことを確認する
- ドレン詰まりをおこし、水垂れとなります。
- ドレンホースは1/25以上の勾配をとること
- 埋込配管などでドレンホースをドレン配管に挿入する場合、ドレンホースを途中で切断しない
- ドレンホースの断熱性能が低下し、水垂れとなることがあります。(左図を参照)
- 浄化槽など臭気ガスが発生する場所にドレンホースを導かない
- 臭気ガスが逆流し、室内の臭気の原因や、銅管を腐食させることがあります。

化粧カバーの外しかた

- 1 フロントパネルを取り外します。(取扱説明書P.12を参照してください)
 - フロントパネルの着脱は、必ず両手で行ってください。
- 2 フィルターを取り外します。(取扱説明書P.12を参照してください)
- 3 ねじ2本を外した後、化粧カバーの中央部を手前に引き爪を外します。
- 4 上面の爪(3カ所)を外し、化粧カバーを図のように側面(下側)を手前に引いて外します。

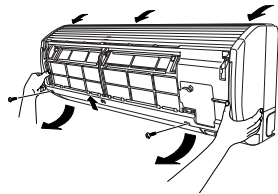

化粧カバーの取り付けかた

- 1 露皿が確実に取り付けられていることを確認します。
- 2 化粧カバーを本体にはめ込んだあと上面の爪(3カ所)を確実ににはめ込みます。また中央部を押して、爪を固定します。
- 3 ねじ2本を締め付けます。
- 4 フィルターを取り付けます。(取扱説明書P.12を参照してください)
- 5 フロントパネルの左右アームの軸部を本体のステップに沿って穴に入るまでしっかりと差し込みます。確実に取り付けられていることを確認したのち、フロントパネルを閉じます。(取扱説明書P.12を参照してください)

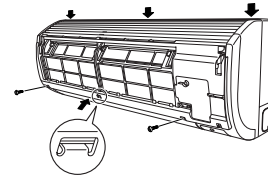

室内機の外しかた

- 室内機底面にある[PUSH]の部分を押しながら手前に引くと、爪が据付板より外れます。(右図矢印部2カ所)

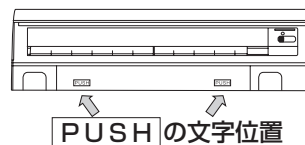

5 Fケーブルの接続方法

電源は200Vを使用してください。

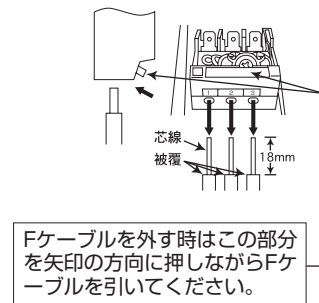
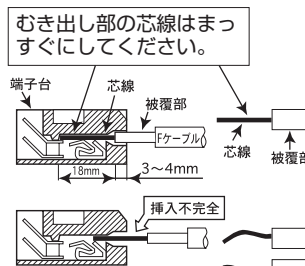
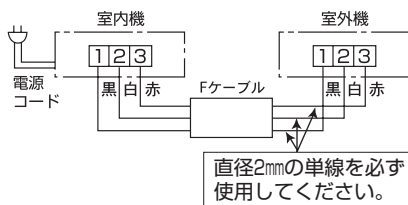

警告

- Fケーブルは、必ず単線を使用する
より線を使用しますと、故障や発熱・火災の原因になります。
- Fケーブルを途中で接続しない
接続部が過熱し、火災・感電の原因になります。
- Fケーブルの芯線は18mm(最小でも17mm、最大でも21mm)むき出し、被覆が3~4mm
かくれるまで確実に押し込み、各々の線を引っ張って抜けないことを確認する
挿入が不十分であったり、むき出し寸法が17mm以下ですと接触不足により、故障や発熱、火災の原因になります。
- Fケーブルの芯線は先端を合わせ、まっすぐにする
- 分岐回路はエアコン専用の回路にする
- Fケーブルの取付工事は「電気設備に関する技術基準」に従って行う
- コンセントは必ず抜いて作業を行う
Fケーブルの1・2端子間には常時200Vが印加されています。

先端を合わせ、まっすぐにしてください。

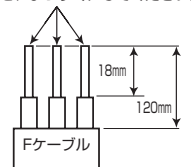

室内機の据え付け (つづき)

室内機の接続方法

- Fケーブルを接続するときは下カバーを外して行います。

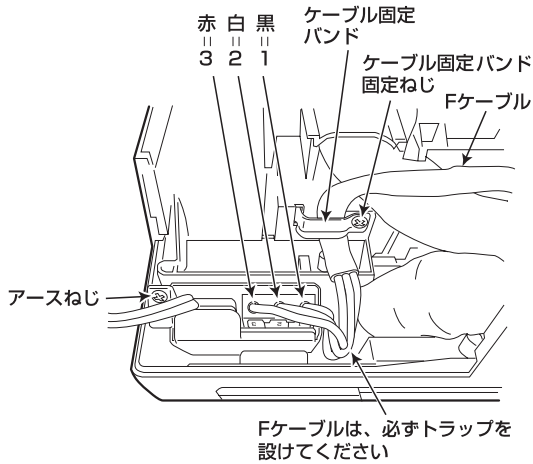

警告

- Fケーブルはサービス時の作業性を考慮して余裕を持たせて、必ずケーブル固定バンドで止める
 - ケーブル固定バンドで止めるときは、Fケーブルの外側の被覆部の上から確実に止め、接続部に外力が加わらないようにする
- Fケーブルの接続部に外力が加わると、発熱や火災などの原因になります。

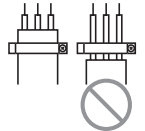

HAシステム・H-LINKと接続するとき

- HAシステムと接続するには別売のHA接続コード (サービスパーツ部品番号RAS-2810RX100)が必要です。
- H-LINKと接続するには、別売のRAC7アダプターが必要です。
- 化粧カバー、電気フタをはずし、配線を接続します。(HAシステムはCN6、RACアダプターはCN7に接続してください)
- 右図のように、接続コードをはかせ、電源コードに拘束バンドで縛ります。
- 詳しくはHAシステム付属の取扱説明書、RAC7アダプター付属の据付点検要領書とあわせて、お読みください。
- 化粧カバーの外しかた・取り付けかたは本説明書で確認してください。
- 余剰ケーブルは、端子台近傍のあいている場所に収納してください。

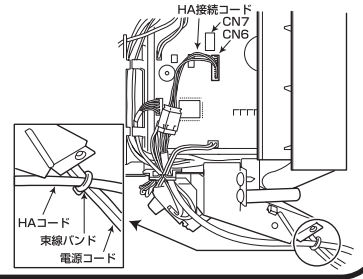

室外機の据え付け

- 振動や騒音が増大しないようにしっかりした場所に設置してください。
- 配管類を、おおよそ整形して位置を決めてください。

注意

- 室外機の吸い込み口や底面・アルミフィンにさわらない けがの原因になります。

この面(吸い込み側)を壁側にし て設置してください。

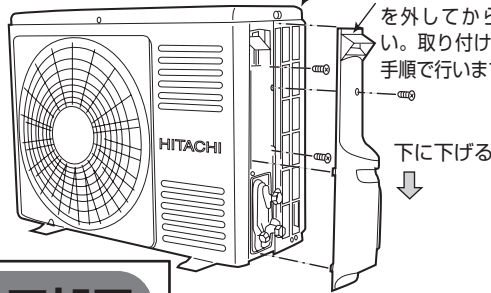

暖房効果を良くするために、雪の多い地方では風通しを妨げないように別売の風雪ガードや高置台を設けてください。その他の地方では日除けとして別売のテントの取り付けをおすすめします

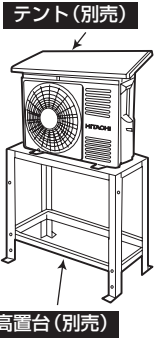

1 配管の切断とフレア加工

- パイプカッターで切断し、バリ取りを行います。

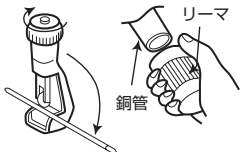

注意

- バリ取りをする
- 切粉が銅管内に入らないように、バリ取り時には銅管を下向きにする

- フレアナット挿入後フレア加工をしてください。

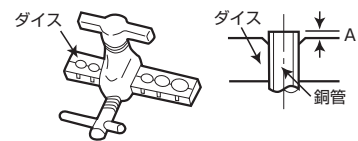

※R410A用専用工具の使用を推奨します。

冷媒配管 ●市販の材料を使用する場合は、次のことを守ってください。

| | φ6.35 (1/4インチ) | φ9.52 (3/8インチ) |
|--------|---|----------------|
| 肉厚 | 0.8mm | 0.8mm |
| 材料及び規格 | リン脱酸銅 C1220T JISH3300 (付着油量: 40mg/10ml以下) | |
| 断熱材 | <ul style="list-style-type: none"> ●耐熱発泡ポリエチレン 比重0.045 肉厚8mm以上 ●接続配管は1本毎に各々断熱してください | |

薄肉管(肉厚: 0.7mmなど)は、使用しないでください。

| 外径(φ) | A (mm) [リジット] | |
|---------------|---------------|-------------|
| | R410A用専用工具の場合 | R22用専用工具の場合 |
| 6.35 (1/4インチ) | 0~0.5 | 1.0 |
| 9.52 (3/8インチ) | 0~0.5 | 1.0 |

2 配管の接続

注意

- 室内機の配管のフレアナットを外す場合は、細径側パイプを先に外す 太径側から外すとフレア部のシールキャップが飛ぶことがあります。
- 接続時は水分が入らないようにする
- フレアナットは必ずトルクレンチを使用し、指定の締め付けトルクで締め付ける フレアナットを締め付け過ぎると長期経過後、フレアナットが割れて冷媒漏れの原因になります。
- コントロールバルブを使用するときは、パッキンが劣化していないことを確認して ハンドルを締め過ぎないようにする ハンドルを締め過ぎるとバルブコアから冷媒が漏れる原因となります。

- 曲げ加工は配管をつぶさないようにしてください。
- 接続部に冷凍機油を塗り、中心を合わせフレアナットを手で十分締め付けた後、トルクレンチ(スパナ)で確実に締め付けます。

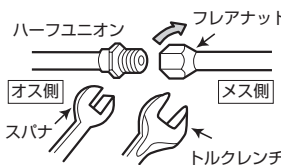

※締め付けトルクは右表に従ってください。

| | パイプ外径(φ) | トルクN・m (kgf・cm) |
|-----|---------------|---------------------|
| 細径側 | 6.35 (1/4インチ) | 13.7~18.6 (140~190) |
| | 9.52 (3/8インチ) | 34.3~44.1 (350~450) |
| 太径側 | 9.52 (3/8インチ) | 34.3~44.1 (350~450) |
| | フクロナット | 19.6~24.5 (200~250) |
| | バルブコアのフクロナット | 12.3~15.7 (125~160) |

室外機の据え付け (つづき)

③ エアパーズおよびガス漏れ検査

地球環境保護の立場から、エアパーズは真空引きポンプ方式でお願いします。

- 1**
- サービスバルブのフクロナットを外します。
 - バルブコアのフクロナットを外し、チャージホースを接続します。
 - 真空ポンプにポンプアダプタを接続し、アダプタにチャージホースを接続します。

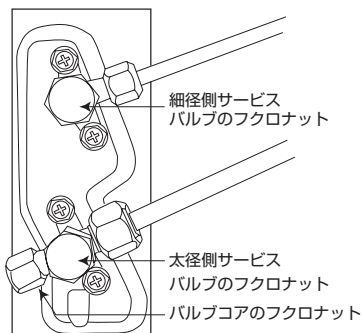

- 2**
- マニホールドバルブのハンドルHを閉じ、Lを全開にして、真空ポンプを運転(アダプタ電源ON)します。
 - 真空引きを10～15分間行った後、ハンドルLを全閉し、真空ポンプの運転を止めます。(アダプタ電源OFF)

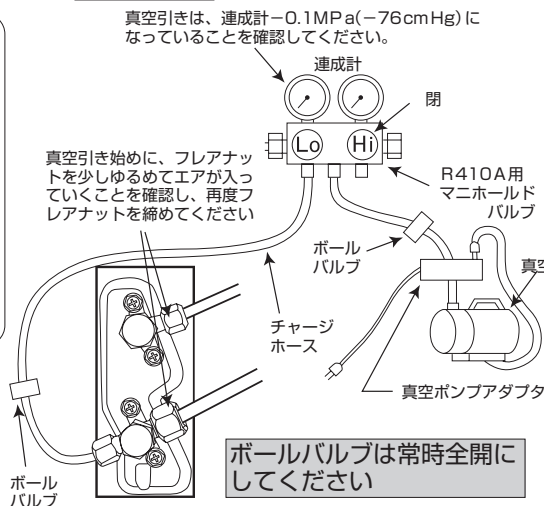

- 3**
- 細径サービスバルブのスピンドルを1/4回転ゆるめ、5～6秒後すばやく締めます。このときに接続部のガス漏れ検査を行ってください。
 - サービスバルブのチャージホースを外します。

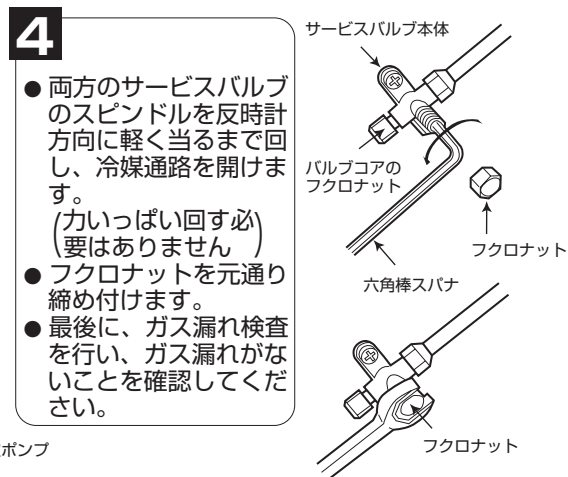

移設時または、取り外し時の作業方法について

地球環境保護の立場から、移設時または取り外し時には冷媒の回収(ポンプダウン)を行ってください。

- ① 強制冷房運転(仕上げの項参照)で5分間程度の予備運転を行います。
- ② 細径サービスバルブのスピンドルを時計回りに回して締めます。
- ③ そのまま強制冷房運転を1～2分間行った後、太径サービスバルブのスピンドルを時計回りに回して締めます。
- ④ 強制冷房運転を停止します。

● ガス漏れ検査

右図の部分にガス漏れ検知器を使用してフレアナット接続部から冷媒漏れがないことを確認します。漏れのある場合は、増締めするなどして、防止してください。(R410A用検知器をご使用ください)

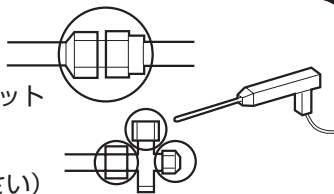

4 Fケーブル接続方法

- 側面カバー・端子台カバーを外して行います。

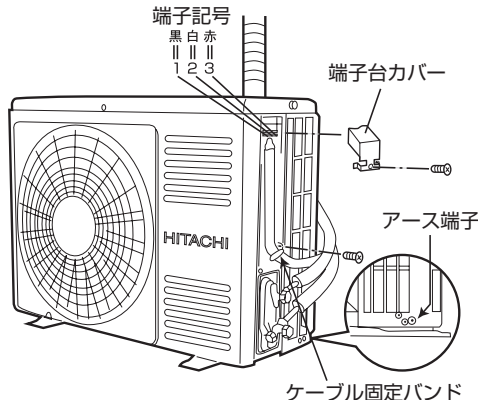

警告

- Fケーブルは、必ずケーブル固定バンドで固定する。固定しないと雨水が電気品に入り感電の原因となります。また、Fケーブルの接続部に外力が加わり、発熱や火災などの原因になります。
- 取り外した端子台カバーは工事後、必ず取り付ける

5 室外凝縮水処理

- 室外機のベースには地面に凝縮水を排出するよう穴があいています。
- 凝縮水を排水口などに導くときは、平地置台(別売)やブロックなどに載せ地面より100mm以上上げて据え付け、図のようにドレンパイプを接続してください。水抜き穴2カ所は、プッシュでふさいでください。プッシュの取り付けは、図のように水抜き穴に合わせて、プッシュの両端を押してはめ込んでください。
- ドレンパイプを接続する場合は、プッシュがベースから浮いたり、ずれていないことを確認してください。
- 室外機は水平に据え付け、凝縮水の排水を確認してください。
- 寒冷地でご使用の場合
特に寒冷地等で寒さが厳しく積雪等が多いと、熱交換器から出る水がベース表面に凍結し、排水が悪くなる場合があります。このような地域では、プッシュ・ドレンパイプは取り付けないでください。水抜き穴と地面との距離を250mm以上確保してください。

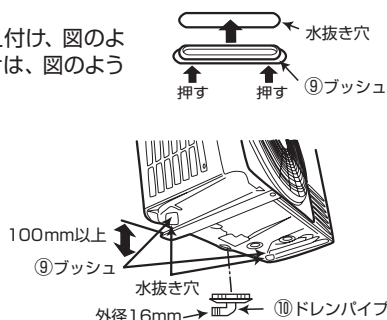

仕上げ

1 アースと漏電しゃ断器

このエアコンは必ずアース工をしてください。

アース工事は「電気設備に関する技術基準」に従って実施してください。万一の感電事故を防止するほかに、製品に触れたときに感じる静電気の障害や、リモコン操作時にテレビ・ラジオに入る雑音を防ぐ効果もあります。

●接地の基準

接地の基準はエアコンの電源電圧および設置場所により異なります。下表により接地工事を行ってください。

| 電源の条件 | エアコンの種類 | エアコン設置場所 | 水気のある場所に設置する場合 | 湿気のある場所に設置する場合 | 乾燥した場所に設置する場合 |
|-----------------|--------------------------|----------|--------------------------------|------------------|--------------------------------------|
| 対地電圧が150V以下の場合 | 100Vの機種(含単相3線式200Vの機種) | | | D種接地工事が必要です。(注①) | D種接地工事は法的には除外されていますが安全のため接地工をしてください。 |
| 対地電圧が150Vを超える場合 | 3相200Vの機種(含単相2線式200Vの機種) | | 漏電しゃ断器を取り付けさらにD種接地工事が必要です。(注①) | | |

D種接地工事について (注①)

- 接地工事は電気工事士の方が行ってください。
- 接地抵抗は100Ω以下であることを確認してください。ただし漏電しゃ断器を取り付けた場合は500Ω以下であることを確認してください。

2 リモコンの固定

- リモコンはリモコン取付具で壁や柱に固定することができます。
- リモコンを固定したまま、エアコンを操作するときは信号がエアコンに確実に受信されることを確認してください。なお、蛍光灯により影響され信号が受信されなくなることがありますので、昼間でも点灯して確認してください。
- 電子点灯形の照明がある場合は、受信距離が短くなる場合があります。場合によっては、信号を受け付けないことがあります。
- 一部屋にエアコンを2台設置したとき、リモコンの混信を防ぎたいときは、取扱説明書に記載のお客様ご相談窓口にお問い合わせください。

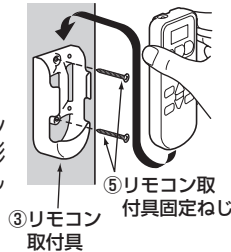

3 電源と試運転およびチェック

電源

警告

- 電源プラグの改造や電源コードの延長は、絶対にしない
- 電源コードはゆとりをもたせ、電源プラグに力がかからないようにする
- 電源コードはステップルなどで固定しない
- 電源コードは熱を発生しやすいため、針金やビニタイなどでまとめない

注意

- コンセントは新しいものを使用する古いと電氣的接触が不十分で思わぬ事故につながる場合があります
- 電源プラグを差し込むときは2~3回抜き差しを行い、なじませてから完全に差し込む

試運転

- 試運転を行いエアコンが正常に運転することを確認してください。
- 取扱説明書の手順で操作について「お客様」に説明してください。
- 室内機が動かない場合は、Fケーブルの誤接続がないか確認してください。
- 取り付けけた部屋の照明を点灯させてリモコンが正常に動作することを確認してください。

据え付けチェック ●右の「ルームエアコン据付点検カード」によりチェックします。

強制冷房運転

- 室内機の応急運転スイッチを5秒以上押しすと、強制冷房運転になります。故障診断や、室外機に冷媒を回収するときに使用してください。
- 強制冷房運転中はタイマーランプが点滅します。
- 強制冷房運転を停止するときは応急運転スイッチを再び押しすか、リモコンで運転を停止してください。

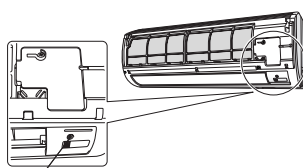

応急運転スイッチ

(5秒以上押し続けると強制冷房運転を開始します。止める時は、もう一度押すか、リモコンで運転を停止してください。)

注意

- サービスバルブのスピンドルを閉めた状態で5分以上運転しない

警告

- アース線は、次のようなところに接続しない
 - (1)水道管
 - (2)ガス管…引火や爆発の危険があります。
 - (3)避雷針・電話のアース線…落雷のとき大きな電流が流れ危険です。
- 室内機または室外機のどちらか一方から必ずアースを行う

必ずアース付きタンデムコンセントを調達のうえ、アース工を行ってください。〔アース端子は室外機のベース側面(サービスバルブ側)にもついています。〕

キ リ ト リ

| | | | | |
|-----------------|--|-------|--|---|
| お客様氏名 (電話番号) | | | | 様 |
| お客様住所 | | | | |
| 形 名 | | 製造番号 | | |
| 据付年月日 | | 据付担当者 | | |

ルームエアコン据付点検カード

(点検済みの項目の□の中に✓印を記入してください)

- 配管はR410A用を使用しましたか
- 真空引きを行いましたか
- 輸送部品は、外しましたか
- 配管接続部のガス漏れはありませんか
- 接続ケーブルの接続は正しく確実ですか
- 除湿水は漏れずに、よく排水しますか
- 露受皿に除湿水がたまらないような傾斜で据え付けられていますか
- 配管接続部の断熱はしましたか
- 据付強度はじゅうぶんですか
- 化粧カバー(フロントパネル・上下風向板)は確実に取り付けられており、落下の危険はありませんか
- アースは正しくしてありますか
- 壁穴に保護パイプをつけましたか
- 壁穴部のシールは確実にしましたか
- 試運転をしましたか
- 取扱説明書の表紙に記載された形式名のうちの、据え付けた形式名の前に○印を付けましたか(取扱説明書が2機種以上の共用になっている場合)
- お客様に正しい取り扱い方と、運転のしかたを説明しましたか

サービス記録

| 年月日 | サービス内容 | サービス担当者 |
|-----|--------|---------|
| | | |
| | | |
| | | |

キリトリ線から切りはなし、据付時の点検、サービスの記録として、お店で保管、ご使用ください。