

日立ルームエアコン

HITACHI
Inspire the Next

取扱説明書

形名

RAS - NJ28W2形・室内機RAS - NJ28W2形／室外機RAC - NJ28W2形
RAS - NJ36W2形・室内機RAS - NJ36W2形／室外機RAC - NJ36W2形

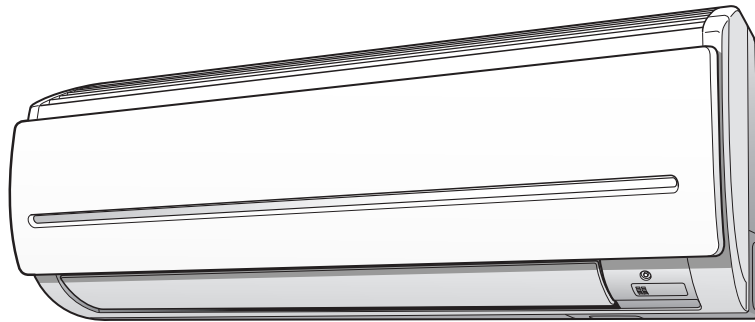

インバーター

冷房・暖房
除湿タイプ

<セパレート壁掛形>

はじめに

このルームエアコンは、一般家庭の人を対象とした空調を目的としたものです。食品・動植物・精密機器・美術品・医薬品等の保存など特殊用途には使用しないでください。また、能力以上の負荷で使用しないでください。

もくじ

ご使用の前に	安全上のご注意.....2	上手な使い方	お手入れ.....12
	●据え付け上の注意事項.....2		知っておいていただきたいこと.....13
	●使用上の注意事項.....3、4、5		上手な使い方.....14
基本的な使い方	●移設、修理時の注意事項.....5	アフターサービス	故障かな？と思ったら.....15
	各部の名称と働き（1）室内機／室外機.....6、7		保証とアフターサービス.....16
	各部の名称と働き（2）リモコン.....8		定期点検.....17
便利な使い方	●暖房・冷房・除湿運転.....9	据え付けについて.....18	
	●クリーン運転.....10	仕様.....19	
	●風向の調節.....10	付属部品・別売部品について.....19	
	●タイマー予約運転.....11	お客様ご相談窓口.....裏表紙	

この取扱説明書をよくお読みになり、正しくご使用ください。
小さいお子様などにつきましても安全のために、警告・注意に記載されている部分に触れることのないようくれぐれもご注意ください。





安全上のご注意 必ずお守りください。



ご使用前に









お使いになる人や他の人への危害、財産への損害を未然に防止するため、必ずお守りいただくことを次のように説明しています。
 ■表示と内容を見逃して誤った使い方をしていたときに生じる危害や損害の程度を次の表示で区分し、説明しています。

-  **警告** この表示の欄は、「死亡または重傷を負うおそれがある」内容です。
-  **注意** この表示の欄は、「傷害を負うおそれまたは物的傷害を生じるおそれがある」内容です。

■お守りいただく内容の種類を次の絵表示で区分し、説明しています。(下記は絵表示の一例です)

	このような絵表示は、してはいけない「禁止」内容です。		このような絵表示は、必ず実行していただく「強制」内容です。
---	----------------------------	---	-------------------------------

●お読みになった後は、お使いになる方がいつでも見られる所に必ず保存してください。

 警告	
据え付け上の注意事項	<ul style="list-style-type: none"> ●改造は行わない 改造を行いますと、水漏れ・故障・感電・火災の原因になります。  禁止 ●据え付けは、お買い上げの販売店または専門業者に依頼する ご自分で据付工事をされ不備があると、水漏れや感電・火災の原因になります。  強制 ●アース（接地）を確実に行う ●アース工事は、販売店または専門業者に依頼する アース線は、ガス管・水道管・避雷針・電話のアース線などに接続しないでください。アースが不完全な場合は、故障や漏電のとき感電の原因になります。  アース線接続
 注意	
	<ul style="list-style-type: none"> ●湿気の多いところ、雨水など水気のあるところに設置するときは、漏電しゃ断器を取り付ける 漏電しゃ断器が取り付けられていないと、感電の原因になることがあります。  強制 ●可燃性ガスの漏れるおそれのある場所へは、設置しない 万一ガスが漏れて室外機の周囲にたまると、発火して火災の原因になることがあります。  禁止 ●除湿水は、確実に排水できるようにする 排水経路に不備があると、室内・室外機から水が滴下し、家財などを濡らす原因になることがあります。  強制 ●指定以外の電源に接続しない 指定以外の電源を使うと、発熱し、火災の原因となります。  強制



警告

使用上の注意事項

- 長時間冷風を身体に直接当てたり、冷やし過ぎたりしない
体調悪化や健康障害の原因になります。



- 電源プラグは、ホコリが付着していないか確認し、ガタつきやホコリがたまらないように刃の根元まで確実に差し込む
ホコリがたまった状態での使用や、接続が不完全な場合は感電や火災などの原因になります。



- 電源コードは、途中で接続したり、延長コードの使用・他の電気器具との
タコ足配線やステップルなどでの固定を行わない
また、つっぱらないようにゆとりを持たせて配線する
感電や火災などの原因になります。



- 電源コードは、束ねたり・引っ張ったり・物を載せたり・加熱したり・
加工したり・物と物の間にはさんだりしない
電源コードが破損する原因になります。
傷んだまま使用すると、感電や火災などの原因になります。



- 室内・室外機の吹き出し口や吸い込み口をふさいだり、指や棒などを入れない
内部でファンが高速回転しておりますので、けがや故障の原因になります。
また、性能が低下します。



- 電源プラグの抜き差しにより、エアコンの運転や停止をしない
感電や火災の原因になります。



- 異常時（こげ臭いなど）は、運転を停止して電源プラグを抜き（またはブレーカーを“OFF”にして）お買い上げの販売店またはお客様ご相談窓口にご依頼する
異常のまま運転を続けると、故障や感電・火災の原因になります。



- 安全器のヒューズの代わりに、針金や銅線などを使わない
故障や火災の原因になります。



- 落雷のおそれがあるときは、運転を停止し、電源プラグを抜く
（またはブレーカーを“OFF”にする）
落雷の程度によっては、故障の原因になります。



- エアコンが冷えない、暖まらない場合は冷媒漏れが原因のひとつとして考えられるので、お買い上げの販売店に相談する
冷媒追加を伴う修理の場合は、修理内容をサービスマンに確認する
エアコンに使用されている冷媒そのものは無害です。万一、冷媒が室内に漏れ、ファンヒータ、ストーブ、コンロ等の火気に触れると有害な生成物が発生します。刺激臭があるときにはすぐにエアコンを停止し窓等を開けて換気し、販売店にご連絡ください。





⚠ 注意

- このエアコンは、一般家庭の人を対象とした空調を目的としたものですので、食品・動植物・精密機器・美術品・医薬品等の保存など特殊用途には使用しないこれらの品物の品質低下の原因になることがあります。



禁止
- ぬれた手で、スイッチを操作しない
感電の原因になります。



ぬれ手禁止
- エアコンの風が直接あたる所に、燃焼器具を置かない
燃焼器具の不完全燃焼の原因になることがあります。



禁止
- 燃焼器具と一緒に運転するときは、こまめに換気を行う
換気が不十分な場合は、酸素不足の原因になることがあります。



強制
- 電源プラグを抜くときは、電源コードを引っ張って抜かない
コードの内部が断線して、発熱し火災の原因になることがあります。



禁止
- 長期間の使用で、傷んだままの据付台などで使用しない
室外機の落下につながり、けがなどの原因になります。



禁止
- エアコンを水洗いしたり、花瓶などの水の入った容器をのせたりしない
漏電によって、感電や発火の原因になります。



禁止
- 動植物に直接風があたる場所には設置しない
動植物に悪影響を及ぼす原因になることがあります。



禁止
- 掃除をするときは必ず運転を停止し、電源プラグを抜く
(またはブレーカーを“OFF”にする)
内部でファンが高速回転しておりますので、けがや故障の原因になります。

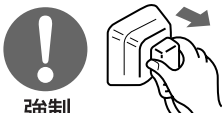

強制
- 長期間使わない場合は、安全のため電源プラグをコンセントから抜く
ホコリがたまって発熱し火災の原因になることがあります。



プラグを抜く
- 室外機の上に乗ったり、物を載せたりしない
落下や転倒などにより、けがの原因になります。



禁止
- エアコンの下に他の電気製品や家財などを置かない
水滴が滴下する場合があります、汚損や故障の原因になることがあります。



禁止
- 冷房運転時、窓や戸を開放した状態（部屋の湿度が80%を超えたまま）などで長時間運転したり、風向スイング運転または、上下風向板を下向きにしたままで長時間運転をしない
上下風向板に露がつき、ときには露が落ち、家財などを濡らす原因になることがあります。



禁止
- 能力以上の負荷（冷房・暖房能力以上の広い部屋や多勢の人が居るなど）で使用しない
設定温度に達しないことや、露が落ちて家財を濡らす原因になることがあります。



禁止

安全上のご注意 (つづき)



⚠ 注意

使用上の注意事項

- エアコンの洗浄には専門技術が必要なため、お買い求めの販売店に相談する市販の洗浄剤などを使用しますと、樹脂部品の割れや排水経路の詰まりに至ることがあり、水たれや感電の原因にもなります。また、洗浄剤が電気品やモーターにかかると、故障・感電や火災の原因になります。



強制

- 室外機の吸い込み口や底面・アルミフィンにさわらない
けがの原因になります。



接触禁止



- 冷媒配管パイプや接続バルブにさわらない
やけどの原因になります。



接触禁止



- エアコンの清掃時には、手袋を着用する
けがの原因になります。



強制

⚠ 警告

移設・修理時の注意事項

- 修理は、お買い上げの販売店または、修理窓口に依頼する
ご自分で修理をされ不備があると、感電や火災の原因になります。



強制

- エアコンを移動・再設置する場合は、お買い上げの販売店またはお客様ご相談窓口
に依頼する
ご自分で移動・再設置され、不備があると、感電や火災の原因になります。



強制

各部の名称と働き (1)

ご使用前の前に

室内機

マイクロメッシュ・ステンレスフィルター

(内部にあります)
空気中のチリやホコリなどを
キャッチします。
(P.12ページ)

フロントパネル 上面グリル 電源プラグ

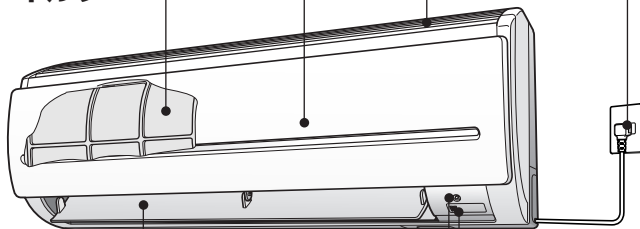

上下風向板/左右風向板
(吹き出し口)
(P.10ページ)

受信部
リモコンからの信号を受信します。
表示部

室内機表示部

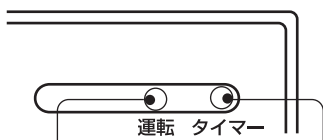

運転ランプ (黄)
運転中に点灯します。

タイマーランプ (橙)
タイマー予約時に点灯します。
(P.11ページ)

暖房運転時、次の場合に運転ランプが点滅し、超微風運転、または風が止まる場合があります。
(故障ではありません)

予熱運転

運転開始後の2~3分間で室内機の熱交換器を暖めます。

霜取り運転

室外機の熱交換器に霜が付くと一旦、暖房運転を停止し、霜取り運転を行います。霜の付き方によって違いますが、およそ10分程かかり、最長時間は20分です。(ご使用条件により霜取り運転に入る頻度が変わります)

オートフレッシュ除霜運転

運転を停止したときに、室外機の熱交換器に霜が付いていたら、霜取り運転を行います。

室外機

吹き出し口

“暖房”運転時には冷風を、“冷房”“除湿”運転時には温風を吹き出します。

排水ホース

“冷房”“除湿”運転時に室内機からの除湿水を室外へ排水します。

配管・配線

吸い込み口 (背面と両側面)

排水口 (下面)

アース端子 (側面下部)

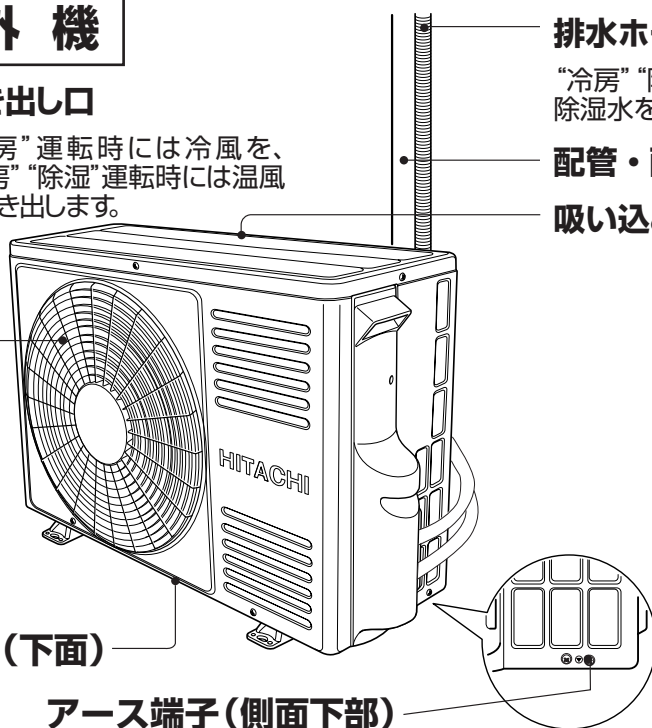

室外機について

- 運転を「停止」にしても、室外機のファンは電気部品を冷やすために10~60秒間回り続けます。
- 暖房時には、室外機より凝縮水や霜取り時の水が流れ出ます。寒冷地ではこれらの水が氷結してしまうこともありますので、室外機に設けてある排水口をふさがないでください。

各部の名称と働き (1) (つづき)



フロントパネルの開閉のしかた

開ける

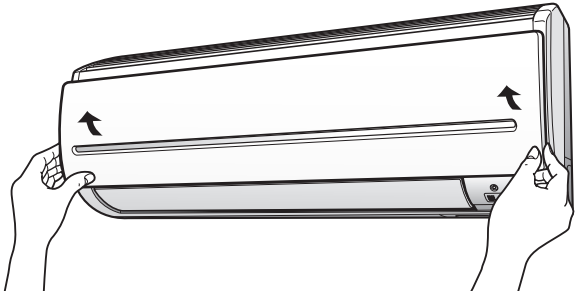

- フロントパネルの左右側面下部を必ず両手で持ち、手前に引き上げ止まるところまで開けます。

閉める



- フロントパネルを必ず両手で持って閉じたあと、矢印部(3カ所)を押します。

室内機操作部

- フロントパネルを取り外した状態です。
(フロントパネルの取り外しかた 12ページ)

電源スイッチ
(待機電力カットスイッチ)

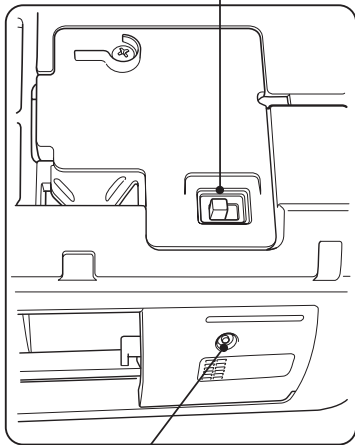

応急運転スイッチ

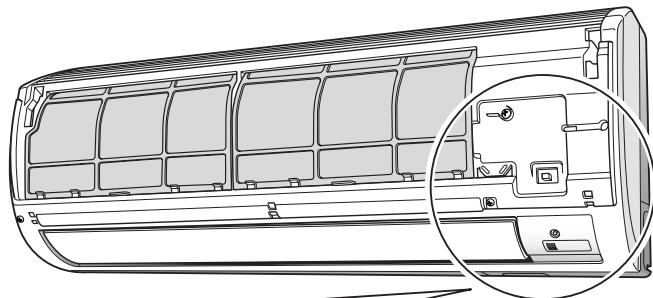

⚠ 注意

長期間使わないときは、電源スイッチを「切」にする。また、室外機から電源を取っている場合は、必ずブレーカーを切る。

- ☆ 電源が入っていると運転していなくても、制御回路内で微少ですが、電気を消費します。電源スイッチ(室外機より電源を取っている場合はブレーカー)を切ることで、節電効果があります。
- ☆ 電池切れなどで、リモコンが使えないとき、応急運転スイッチを押すと、応急運転を行います。
応急運転は、前回の運転内容で運転します。
(但し、電源を入れた直後は温度に応じた運転を行います)

各部の名称と働き (2)



ご使用の前に

■ 運転内容、タイマー予約内容などを室内機に送信します。

リモコン

送信部

送信マーク

送信したとき、点灯します。

風速表示

設定した風速を“—”で示します。

リセットスイッチ

電池交換した後や、動作が正常でないときに押してください。

運転種類表示

現在の運転の種類を“▼”で示します。

停止ボタン

運転を停止します。

おやすみタイマー運転ボタン

おやすみタイマー運転を開始します。
(P.11ページ)

おはようタイマー運転ボタン

おはようタイマー運転を開始します。
(P.11ページ)

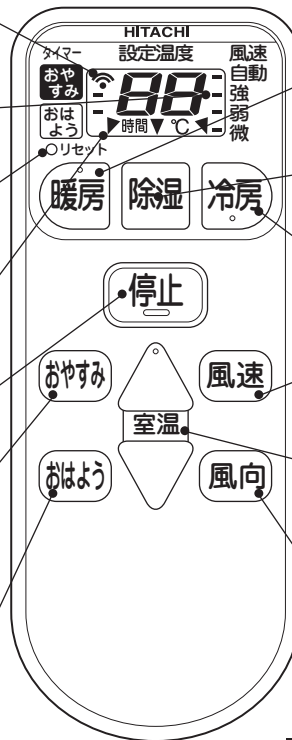

☆ 図の液晶表示は乾電池を入れた直後の表示を示します。

本ルームエアコンには無い機能も表示されます。

暖房ボタン
暖房運転を開始します。(P.9ページ)

除湿ボタン
除湿運転を開始します。(P.9ページ)

冷房ボタン
冷房運転を開始します。(P.9ページ)

風速切換ボタン
風速を選びます。(P.9ページ)

室温設定ボタン
室温を設定します。押し続けると早送りになります。(P.9ページ)

自動風向ボタン
上下風向板をスイングさせたり、お好みの角度に変えます。(P.10ページ)

リモコンの準備

- 裏ぶたを開け、乾電池を入れる。
(単4形を2本お使いください。)
- 裏ぶたを閉める。
- リセットスイッチを押す。

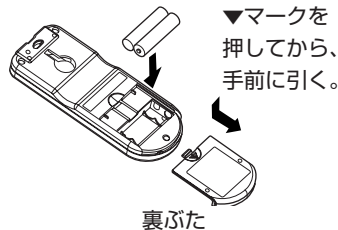

▼マークを
押してから、
手前に引く。

裏ぶた

付属のねじで柱や壁
などに取り付けて使
うこともできます。
事前に受信できること
を確認してから取り付
けてください。

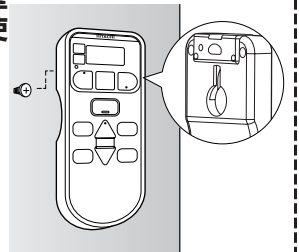

リモコンを操作するとき

- 操作は、室内機の受信部に向けて。
受信できる距離は、正面で約7m。
ただし、室内に電子点灯形の
照明器具がある時は受信距
離が短くなる
場合があり、場合によっ
ては信号を受け付けないことが
あります。
- リモコンはていねいに扱ってください。
落としたり、水がかかったりすると送
信できなくなる場合があります。



乾電池について

- 乾電池の寿命は、普通の使い方約1年です。ただし、乾電池の「使用推奨期限」に近いものは、乾電池の交換が早くなる場合があります。また、付属の乾電池はモニター一用です。
- 液晶表示がうすくなったら乾電池を取り換えてください。
- 乾電池を交換した後や、動作が正常でない場合は、必ずリセットスイッチを押してください。
- 乾電池を誤って使うと、液漏れや破裂の危険があります。乾電池の注意文をよく読み、次の点に特に注意してご使用ください。
 - 乾電池の+(プラス)、-(マイナス)の向きは、器具の表示どおりに正しく入れる。
 - 新しい乾電池と古い乾電池、種類の違う乾電池を混ぜて使わない。
 - 長期間(1ヵ月以上)使用しないときは、乾電池を取り出しておく。
万一液漏れしたときは、よく拭き取ってから、新しい乾電池を入れてください。

リモコンの点検

■ 新しい乾電池と交換しても動作が正常でない場合は、リモコンの点検をしてください。

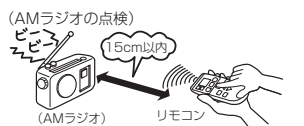

(AMラジオ)
リモコンを操作したとき **雑音(ビービー音)** が入れば正常です。



(カメラ付き携帯電話)
①リモコンの送信部が映るようにセットしてください。
②リモコンを操作したとき **モニターに送信部が発光** すれば正常です。

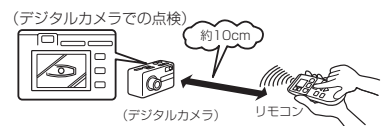

(デジタルカメラ)
①リモコンの送信部が映るようにセットしてください。
②リモコンを操作したとき **モニターに送信部が発光** すれば正常です。

運転をするには



暖房・除湿・冷房 ボタンのいずれかを押す

- “ピッ” という受信音がして、運転を開始します。

停止 ボタンを押す

- “ピー” という受信音がして、運転を停止します。

風速をセットするには



風速 ボタンを押す

- 運転の種類によって次のように選べます。
 - 暖房運転 } のとき：自動・強・弱・微
 - 冷房運転 }
- 除湿運転のとき：“微” 固定

室温をセットするには

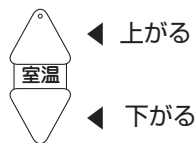

■ リモコン設定温度範囲

- 16℃～32℃までセットできます。
(20℃で“ピピッ”という受信音がします。)
(30℃で“ピピピッ”という受信音がします。)

■ 次の運転条件でご使用ください。

暖 房	除 湿	冷 房
● 外気温-10℃以上、21℃以下 (-10℃未満のときや、24℃を超えるときは) 機械保護のため、運転しないことがあります)	● 室温16℃以上 ● 外気温10℃以上	● 外気温22℃～43℃

- 冬季に冷房運転を行わないでください。

風速 “自動” について

暖 房 時	冷 房 時
● 運転開始時に、室温と設定温度の差が大きいとき、“強風” 運転します。 ● 吹き出す風の温度に応じて自動的に風速が変わります。 ● 設定温度になると、ごく弱い風になります。	● 運転開始時に、室温と設定温度の差が大きいとき、“強風” 運転します。 ● 設定温度に到達すると“弱風”に切り換わります。

クリーン運転



- 冷房シーズン終わりのときに、クリーン運転を行いますと、室内熱交換器を乾燥しカビの発生を抑えます。
(発生したカビを除去する働きや、殺菌効果はありません)

停止中に 停止 ボタンを3秒間押す

- “ピピッ” という受信音が出て、約3秒後にリモコンに「CL」が点灯し、“ピッ” という受信音とともにクリーン運転を開始します。
- クリーン運転中は、室内機表示部の「運転」ランプが点灯します。
- 約30分の運転を行って自動的に停止します。
- 運転中、タイマー予約中は設定できません。

ボタンを押す

風向の調節



- 上下の風向—必ずリモコンで操作してください。(手で動かすと、故障の原因になります)

便利な使い方

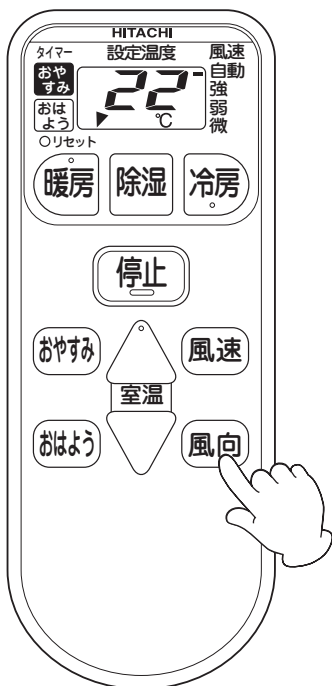

自動セット

- 運転の種類に応じた風向に自動的にセットします。
通常、上下の風向操作は特に必要ありません。

上下お好み風向

- 上下の風向をお好みの角度にしたいときは、**風向** ボタンで上下風向板を動かし、お好みの位置になったら、もう一度 **風向** ボタンを押して止めてください。
- 運転を停止すると吹き出し口を閉じますが、再び運転すると前回選んだ位置のままでセットされます。ただし、電源スイッチを切ったり、電源プラグを抜いた後、運転すると上下風向板は初期値にセットされます。
- 運転を切り換えると、運転の種類に応じた風向に自動セットされます。
- 風向は図の調節範囲内でお使いください。

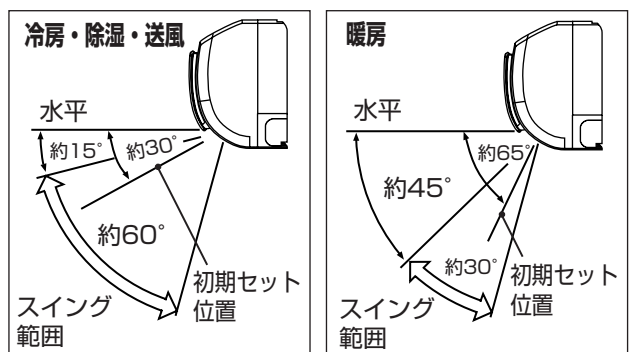

上下風向スイング

- **風向** ボタンを押すと、“ピッ”という受信音が出て、上下風向板がスイングを繰り返します。
- 運転を停止するとスイングは止まり、吹き出し口を閉じます。再び運転すると、運転の種類に応じた風向に自動セットされます。
(風向板が動き出すまで6秒ぐらい時間がかかることがあります。)
(これは風向板の位置を正しくセットする確認動作のためです。)

■ 左右の風向—手で操作します。

- 図のように、左右の風向を調節します。

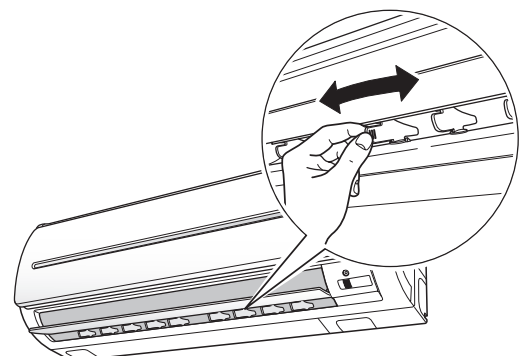

タイマー予約運転



■ タイマーは **おやすみ** タイマー・ **おはよう** タイマーの2種類の使いかたができます。

(**おやすみ** タイマー・ **おはよう** タイマーは同時に予約することはできません。)

おやすみ タイマー予約のしかた

■ 就寝時に適した運転にし、設定した時間(1、2、3、7時間)、運転を行ったあと停止します。



★表示は、2時間セットした例です

- **おやすみ** ボタンを押すだけで、1・2・3・7時間の中から好みの時間が選べます。

おやすみ ボタンを押す

- **おやすみ** ボタンを押すたびに右のように変わります。
- “ピッ”という受信音がして、おやすみ運転を開始します。
リモコンの表示部に、おやすみタイマーの予約時間が表示されます。
- 運転の種類・室温の設定はP.9ページをご覧ください。
おやすみ運転中の風速は“微”に固定されます。
- 約1時間後、上下風向板がおやすみ位置にセットされます。

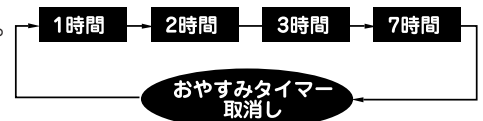

取消し **おやすみ** ボタンを押して取消す

- “ピピッ”という受信音がして、タイマー予約を取消します。

おはよう タイマー予約のしかた

■ 設定した時間(5、6、7、8、9時間)後に、設定室温となるよう運転を開始します。(運転開始時間は、室温・設定室温等、条件により異なります)



★表示は、5時間セットした例です

- **おはよう** ボタンを押すだけで、5・6・7・8・9時間の中から好みの時間が選べます。

おはよう ボタンを押す

- **おはよう** ボタンを押すたびに右のように変わります。
- “ピッ”という受信音がして、おはよう運転を開始します。
リモコンの表示部に、おはようタイマーの予約時間が表示されます。
- 運転の種類・室温・風速の設定はP.9ページをご覧ください。



取消し **おはよう** ボタンを押して取消す

- “ピピッ”という受信音がして、タイマー予約を取消します。

便利な使い方

お手入れ



! **注意** お手入れの前には、リモコンで運転を停止して、電源プラグを抜く
(または、ブレーカーを“OFF”にする)

■ フロントパネルのお手入れのしかた

- フロントパネルをはずす。
- 水洗いする。
汚れが目立つときは、うすめた中性洗剤で洗ったあと、よく水洗いしてください。
強くこすったり、スポンジやたわしなどで洗わないでください。傷つく恐れがあります。
- やわらかい布で、水分をふき取るか陰干しする。水気が残っていると故障の原因になります。
- フロントパネルを外さないでお手入れする場合は、本体・リモコンともに、やわらかい布でから拭きしてください。
化学ぞうきんをご使用の際は、その注意書きに従ってください。

! **注意** ● 不安定な台に乗って掃除しない 転倒などによるケガの原因になります。
● 本体に水をかけない 感電の原因になります。
● エアコン内部の清掃をする場合には、お買い求めの販売店に相談する

フロントパネルの着脱のしかた ● フロントパネルの着脱は必ず両手で行ってください。

はずす

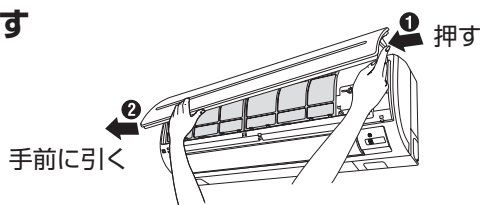

- 両手でパネルを開ききったところで右側アームの奥を内側に押し外したあと、少し閉じながら手前に引いてください。

取り付ける

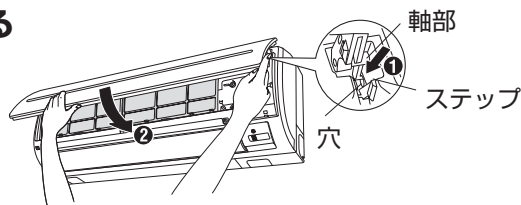

- フロントパネルの左右のアームの軸部を、本体のステップに沿って穴に入るまでしっかりと差し込みます。確実に取り付けていることを確認したのち、フロントパネルを閉じます。

■ 必ずマイクロメッシュ・ステンレスフィルターのお掃除を。電気代の節約にもなります。

1

フロントパネルを止まるまで開け、
マイクロメッシュ・ステンレスフィルターを取り出す

(フロントパネルの開閉のしかた 7ページ)

2

掃除機でホコリを吸い取る

- マイクロメッシュ・ステンレスフィルターの汚れがひどく掃除機で取れないときは、中性洗剤で洗ったあと、よく水洗いをして、陰干ししてください。
お手入れするときは、市販のスポンジ(やわらかい面)で行ってください。
たわしやブラシでこすると表面の金属膜がはがれてしまいます。

3

マイクロメッシュ・ステンレスフィルターを取り付ける

- マイクロメッシュ・ステンレスフィルターは(前)表示のある方を手前にしてツメの内側に取り付けてください。
- マイクロメッシュ・ステンレスフィルターを取り付けたあと↓部を押してフロントパネルを閉じます。
- マイクロメッシュ・ステンレスフィルターを外したまま運転しないでください。機械にホコリが入り、故障の原因になります。

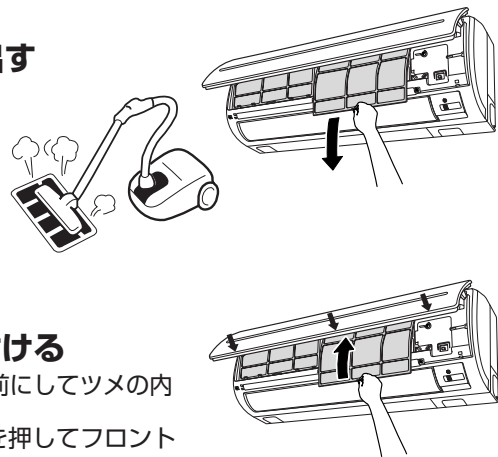

! **注意**

- フロントパネルが、ガタついているとパネルが外れ、落下するおそれがあります。
- マイクロメッシュ・ステンレスフィルターを外したまま運転しないでください。機械にホコリが入り、故障の原因になります。
- マイクロメッシュ・ステンレスフィルターの取り外し・取り付けの際、熱交換器のフィンで手などを切らないように十分ご注意ください。

■ 長期間(1ヵ月以上)使わないときは、次の手順でお手入れを。

1

室内機の内部を乾かす

- クリーン運転をしてください。(10ページ)
内部がぬれたまま長期間使わないとカビが発生しやすくなります。

2

電源スイッチを“切”にして、
電源プラグを抜く。または、
ブレーカーを“OFF”にする

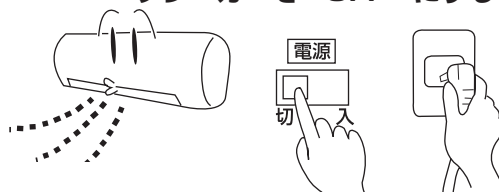

3

リモコンの乾電池を取り出す

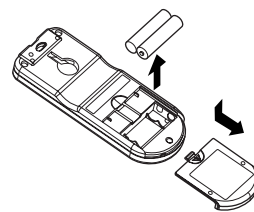

知っておいていただきたいこと



■各部の名称と働き (P.6 P.7)

暖房の能力について

- このルームエアコンは、外気の熱を吸収して室内に運び込むヒートポンプ暖房を行いますので、外気温が下がるにつれて暖房能力は低下します。この場合はインバーターの働きで、圧縮機の回転数を上げて能力の低下を防ぎますが、それでも暖まりの悪いときは、他の暖房器具と併用してください。
- エアコン暖房は、部屋全体を暖める暖房ですので、暖かく感じるまで時間がかかります。タイマーで早めに運転しておくことをお勧めします。(P.11ページ)

冷房の能力について

- 室内に冷房能力以上の熱源（多くの人がある・熱器具を使う）がありますと、“設定温度”に到達しないことがあります。
※配管が長いと、暖房・冷房の能力が低下します。

■暖房・冷房・除湿運転 (P.9)

- 運転を開始する前のリモコン操作で、風速・室温をセットした後、ボタンをはなすと、約10秒後にそれらの表示が消え、運転の種類だけの表示になります。
- 運転中に運転の種類を変更すると、保護回路が働いて約3分間運転しません。
- 暖房運転時、室内機の運転ランプが点滅し、しばらく風が出ないことがあります。(P.6ページ)
- 暖房の風速“強”運転時、風が冷たく感じる場合や部屋が暖かくなった後に静かな運転を行いたい場合は、風速“自動”でお使いになることをお勧めします。
- 風速“微”運転時は、能力が少し低下します。
- 暖房運転の風速“微”・“弱”では、運転条件によって、風速が変化することがあります。
- 除湿運転時、室温が下がり、室外機が停止すると室内機の送風も止まります。
また、室温が上がると、室外機が運転しても約30秒ほど室内機から風が出ません。

■タイマー予約運転 (P.11)

- タイマー予約したときにリモコンの送信をエアコンが受信しないと、タイマー時間がきても、エアコンは動作しません。室内機の受信音と室内機のタイマーランプで、タイマー予約したことを確認してください。(P.6ページ)
- 停止中におやすみタイマーを予約すると運転を開始します。

■寝苦しいときは

おやすみタイマー（1・2・3時間）を利用して冷房・除湿運転を行った時に室温を監視し室温が高くなると1時間だけ再運転を行うことができます。
(1hモアタイマー)

- ① エアコンを停止状態で「室温ボタン」の下側の下げるボタンを2秒以上押し続ける。
- ② ①の状態ではエアコンに向かって「おやすみボタン」を押す。
- ③ 「ピッ」と受信音がして設定が完了となります。

上記設定を行った場合

- おやすみタイマーが切れた後でも、最長4時間、お部屋の温度を見張り、室温が約2℃上昇しますともう1時間だけ自動的に運転します。
(1時間コース、2時間コース、3時間コース選択時のみ有効)
- 温度見張りを行なっているときは、タイマーランプが点灯します。
- おやすみタイマーが切れた直後より約1時間は室温が上昇しても再運転を行いません。

設定を解除する場合は、同様の操作を行い「ピッピー」と受信音がして解除が完了となります。(一度設定変更を行なうとリモコンの電池を入れ替えたり、室内機の電源を抜き差ししても設定は変更されません)

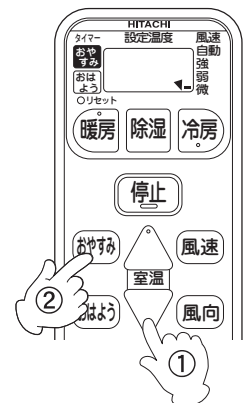



■「適切な室温」が、からだにも家計にもおすすめです。

- 冷やし過ぎたり、暖め過ぎないようにしてください。健康上好ましくないうえ、電気代もムダになります。
- 窓のカーテンやブラインドを閉めれば、熱の出入りを抑えて、電気をより有効に使えます。

■ ときどき、お部屋の空気を入れ換えてください。

⚠ 注意 燃焼器具と同時に使う時は、必ず換気を行う

■ おやすみになるとき、外出するとき、タイマーの有効利用を。

(タイマーの使いかたは11ページ)

■ 次のものは使わないで！（室外機も同様）

- ベンジン・シンナー・スポンジ・たわし・みがき粉などは、塗装面やプラスチック部品を傷めます。
- 40℃以上のお湯も使わないでください。フィルターが縮んだり、プラスチック部品が変形することがあります。



■ 吸い込み口・吹き出し口はふさがらないで！

- 室内・室外機の吸い込み口や吹き出し口をカーテンや他の障害物でふさがらないでください。性能が低下するばかりか、故障の原因になります。

■ 別売りの「ナノチタン除菌・脱臭空清フィルター」を取り付けることができます。(19ページ)

- ナノチタン除菌・脱臭空清フィルターは粒子の細かなナノチタン触媒が、小さな細菌をキャッチして除菌。汚れやニオイを除去します。
ナノチタン除菌・脱臭空清フィルターの働きで（通常の運転に空気清浄と脱臭機能がプラスされ）クリーンで快適な空間をつくれます。

- フロントパネルとフィルターを取り外します。(フロントパネルの着脱のしかた12ページ)
- ナノチタン除菌・脱臭空清フィルターを取り付けます。

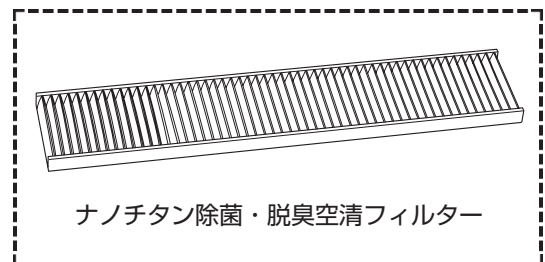
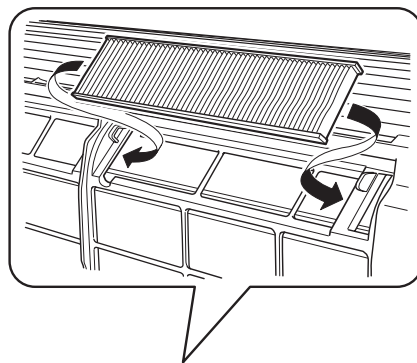

ナノチタン除菌・脱臭空清フィルター

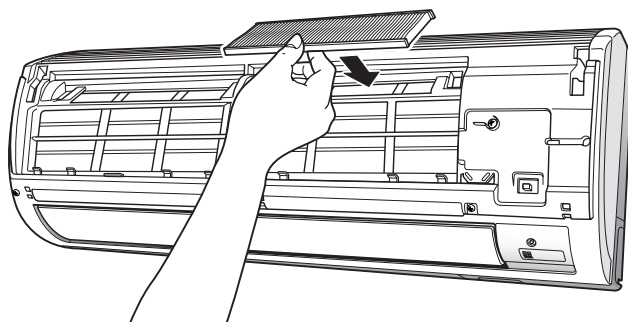

故障かな？と思ったら



■サービスを依頼する前に … 次のことをお調べください。

送信しない 受信しない (リモコンの表示がうすい・表示がでない)	①リモコンが電池切れになっていませんか？	8ページ
	②乾電池の⊕⊖が逆になっていませんか？	
	③リモコンの信号が受信しづらい場合、照明が影響していませんか？ (部屋の照明を消して確認し、影響している場合は、販売店にご相談ください)	
運転しない	①電源スイッチまたは、漏電しゃ断器が“切”になっていませんか？	7ページ
	②電源プラグが差し込まれていますか？	—
	③ご家庭のヒューズやブレーカーが切れていませんか？	—
	④停電ではありませんか？(停電後は運転が停止したままとなります)	—
よく冷えない よく暖まらない	①マイクロメッシュ・ステンレスフィルターにホコリが詰まっていますか？ (フィルターが目詰まりすると機械保護のため運転が停止することがあります)	12ページ
	②“設定室温”のセットは適正になっていますか？	9ページ
	③上下風向板は、運転内容に合った正しい位置になっていますか？	10ページ
	④室内・室外機の吹き出し口や吸い込み口を障害物などでふさいでいませんか？	—
	⑤風速が“微”になっていませんか？	9・13ページ

■これは故障ではありません。

においがする	エアコン自体ににおいが発生させる物質は使用しておりません。 室内の空気に含まれているタバコ・化粧品・食品などいろいろなにおいがエアコンに付着し、これが吹き出すためです。
運転ランプが点滅し、 風が止まる	<暖房運転開始> 暖かい風をお届けする準備をしています。そのままお待ちください。 <暖房運転中> 室外機についた霜をとかしています。そのままお待ちください。(6ページ) <運転切換のとき> 冷房から暖房に運転を切り換えたときに、保護回路または、予熱センサーが働くためです。
「シュルシュル」「シャー」 「ポコポコ」「プシュ」という音	冷媒がパイプの中を流れる音と、流れの方向を切り換えるときの弁の音です。
「キシキシ」という音	温度変化でエアコン自体が膨張・収縮する音です。
「バサバサ」という音	運転開始時など、室内ファンの回転数が変わるためです。
「カタカタ」という音	電源投入時、電動弁が作動するときの音です。
「ポコポコ」という音	換気扇等により排水ホース内の空気が吸引され、露受皿の除湿水を吹き上げるときの音です。詳しくは、お買い上げの販売店にご相談ください。
運転音が変わる	室温の変化に応じて、運転パワーが変わるためです。
霧が出る	室内の空気がエアコンの冷気で急速に冷やされて霧になるためです。
室外機から湯気が立つ	霜取り運転で溶けた水が蒸発するためです。
“停止”にしても運転ランプが 点滅し、室外機が動いている	オートフレッシュ除霜(“暖房”を停止するとマイコンが室外機の霜付き状態をチェックし、必要に応じ自動霜取り運転を指令する機能)が働いているためです。
設定室温にならない	在室人数や室内・室外の条件によっては、リモコンの設定室温と実際の室温に若干のズレが生じる場合があります。

- 以上のことをお調べになり、それでも具合の悪いときや下記のような現象が出たときは、電源プラグを抜き(またはブレーカーを“OFF”にして)、すぐにお買い上げの販売店にご連絡ください。アフターサービスについては16ページをご覧ください。

こんなときは、すぐ販売店へ。

- ブレーカーやヒューズがたびたび切れる。
- スイッチの動作が不確実。
- 誤ってエアコン内部に異物や水を入れてしまった。
- コードの過熱やコードの被覆に破れがある。
- 室内機表示部のタイマーランプが点滅している。
(点滅回数で故障原因がわかりますので、電源プラグを抜く前に点滅回数をご確認の上ご連絡ください)

保証とアフターサービス (必ずお読みください。)

保証書

保証書は、必ず「お買い上げ日・販売店名」などの記入をお確かめのうえ、販売店から受け取っていただき、内容をよくお読みのと、大切に保管してください。

保証期間

お買い上げの日から1年間です。
(ただし、冷凍サイクル部分は5年間です)
なお、保証期間中でも有料になることがありますので保証書をよくお読みください。

補修用性能部品の保有期間

エアコンの補修用性能部品の保有期間は、製造打ち切り後9年です。
補修用性能部品とは、その製品の機能を維持するために必要な部品です。

転居されるときは

ご転居により、お買い上げの販売店のアフターサービスを受けられなくなる場合は、前もって販売店にご相談ください。ご転居先での日立の家電品取扱店を紹介させていただきます。

ご不明な点や修理に関するご相談は

修理に関するご相談ならびにご不明な点は、お買い上げの販売店または「お客様ご相談窓口」(裏表紙)にお問い合わせください。

修理を依頼されるときは (出張修理)

15ページにしたがって調べていただき、なお異常があるときは、必ず電源プラグを抜いて (またはブレーカーを“OFF”にして) から、お買い上げの販売店にご連絡ください。

■ご連絡していただきたい内容

アフターサービスをお申し付けいただくときは、下のことをお知らせください。

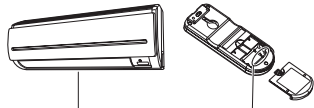
品名	日立ルームエアコン RAS-NJ28W2/RAS-NJ36W2
形名	 <p>形名表示 (銘板に表示) リモコン形名 (電池ふたと電池をはずしてください。)</p>
お買い上げ日	年 月 日
故障状況	できるだけ具体的に
ご住所	付近の目印等も併せてお知らせください。
お名前	
電話番号	() -
訪問希望日	

■保証期間中は

修理に際しましては保証書をご提示ください。保証書の規定に従って、販売店が修理させていただきます。

■保証期間が過ぎているときは

修理すれば使用できる場合には、ご希望により修理させていただきます。

■修理料金のしくみ

修理料金 = 技術料 + 部品代 + 出張料
などで構成されています。

技術料

診断、部品交換、調整、修理完了時の点検などの作業にかかる費用です。技術者の人件費、技術教育費、測定機器などの設備費、一般管理費などが含まれます。

部品代

修理に使用した部品代金です。その他の修理に付帯する部材などを含む場合もあります。

出張料

商品のある場所へ技術者を派遣する場合の費用です。別途、駐車料金をいただく場合もあります。



再据付工事のお申し込みは

販売店に再据付工事 (転居または別の部屋への接続) を依頼する場合は、据付工事の繁忙期に当たる夏期は工事が遅れぎみになりますので、できるだけ避けるようお願いいたします。また、据付工事は専門の技術が必要です。費用など詳しいことは、お買い求めの販売店にご相談ください。

定期点検

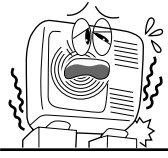

■半年～1年に一度、定期的に次の点検を行ってください。もし、ご不審な点がありましたら、すぐにお買い上げの販売店にご連絡ください。

<p>コンセント</p> 	<ul style="list-style-type: none"> ● 電源プラグがコンセントに確実に差し込まれていますか？ <p>警告 電源プラグがコンセントにしっかり差し込まれていなかったり、熱くなっていたりすると、感電や火災などの原因になります。</p> <ul style="list-style-type: none"> ● 電源プラグにホコリの付着や汚れなどがある場合は掃除をしてから電源プラグを差し込んでください。
<p>アース線</p> 	<ul style="list-style-type: none"> ● アースが確実に行われていますか？ <p>警告 アース(接地)が正しく接続されているかを確認する アース線が外れたり、途中で切れたりすると、誤動作や感電などの原因になります。</p>
<p>据付台</p> 	<ul style="list-style-type: none"> ● 据え付けが不安定になっていませんか？ <p>警告 据付台が極端に錆びている、あるいは室外機が傾いたりしていないかを確認する 室外機が倒れたり、落下したりして、けがなどの原因になります。</p>

点検整備

エアコンを数シーズン使いますと、内部が汚れ、性能が低下することがあります。



注意

通常のお手入れと別に点検整備を行う
室内機の内部にゴミやホコリがたまって、除湿水の排水経路を詰まらせ室内機から水たれを発生させることがあります。

- 通常のお手入れと別に、点検整備をお勧めします。



注意

点検整備は、お買い求めの販売店に依頼する
点検整備には専門技術を必要とします。市販の洗浄剤などを使用しますと、樹脂部品の割れや排水経路の詰まりに至ることがあり、水たれや感電の原因にもなります。

- 点検整備は、お買い求めの販売店にご相談ください。

強制冷房運転

(販売店で行う操作です)

■ 室外機のサービススイッチをONさせると強制冷房になります。故障診断や室外機に冷媒を回収するときに使用してください。

- サービススイッチでの作業が終了したら、必ずスイッチを1秒以上押し続けて、強制冷房運転を止めてください。



注意

サービスバルブのスピンドルを閉めた状態で5分以上運転しない

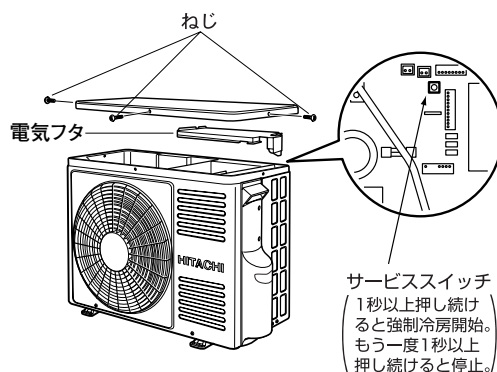

据え付けについて



警告

- 据付工事や電気工事は専門の技術が必要なため、販売店に依頼する費用など詳しいことは、お買い求めの販売店にご相談ください。
- 据付場所については、販売店とよくご相談して決める
- アース（接地）を確実に行う
感電防止のほか静電気の障害や雑音を防ぐ効果もあります。

据付場所

- 室内機およびリモコンは、テレビ・ラジオやアンテナから1m以上離してください。1m以上あっても受信感度の弱い場合は、雑音が小さくなるまで離してください。
- 海浜地区で潮風が直接当たる場所や温泉地帯など、周辺環境が特殊な場所でご使用になる場合は、お買い上げの販売店とよく相談してください。
- 調理場や機械工場など油の飛沫や油煙の立ちこめる場所、工場などの電圧変動の多い所、電磁波を発生する病院や作業場、粉末や塵埃の多い工場への設置は避けてください。
- 室内機（吹出口）は火災警報器から1.5m以上離して据え付けてください。

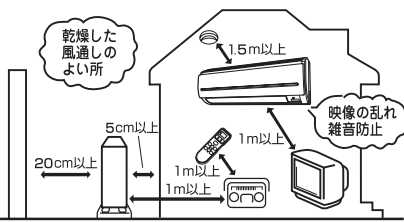

注意

- 室内機排水ホースからの除湿水、室外機排水口（下面）からの凝縮水が出るため、水はけのよい場所を選ぶ
- 可燃性ガスの漏れるおそれのある場所や、蒸気・油煙などの発生する所で使わない
引火や爆発のおそれがあります。
- 特殊な用途（例えば電子機器や精密機器の維持、食品・毛皮・美術骨董品の保存、生物の培養・栽培・飼育など）には使用しない
ルームエアコンは日本工業規格（JIS C9612）に基づき、一般の家庭でご使用いただくために製造されたものです。

電源について

- 電源は配電盤からエアコン専用についた回路をお使いください。

アースについて



警告

- 万一漏電したときの感電防止のために、アース（接地）を確実に行う
アース工事は「電気設備に関する技術基準」に従って行ってください。
アース（接地）を行うと、感電防止のほかに製品に触れたときに感じる静電気の障害や、リモコン操作時にテレビ・ラジオに入る雑音を防ぐ効果もあります。
詳しくはお買い上げの販売店にご相談ください。
- 次のような場所にアース線を接続しない
 - ① 水道管
 - ② ガス管
爆発のおそれがあります。
 - ③ 電話線のアースや避雷針
落雷のとき大きな電流が流れ危険です。
- 漏電しゃ断器を設置する
据付場所によっては、D種接地工事のほかさらに漏電しゃ断器を設置することが法規で義務づけられています。
詳しくはお買い上げの販売店にご相談ください。

積雪について

- 室外機の吸い込み口や吹き出し口が雪でふさがれますと、暖まりにくくなったり故障の原因になったりします。積雪地では防雪の処置をお願いします。
詳しくは、お買い上げの販売店にご相談ください。

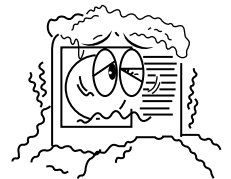

騒音にもご配慮を

- 据え付けにあたっては、エアコンの重量に十分耐える場所で、騒音や振動が増大しないような場所をお選びください。
- 室外機の吹き出し口からの冷・温風や騒音が、隣家の迷惑にならないような場所をお選びください。
- 室外機の吹き出し口付近に物を置きますと、機能低下や騒音増大のもとになりますので、障害物は置かないでください。
- エアコンを使用中に異常な音にお気づきの場合は、お買い上げの販売店にご相談ください。





形 名		室内機	室外機	室内機	室外機
		RAS-NJ28W2	RAC-NJ28W2	RAS-NJ36W2	RAC-NJ36W2
電 源 (V)		単相200			
定 格 周 波 数 (Hz)		50・60共用			
冷 房	定 格 能 力 (kW)	2.8 (0.9~3.3)		3.6 (0.9~4.0)	
	定 格 消 費 電 力 (W)	590 (155~1,195)		1,035 (155~1,200)	
	運 転 電 流 (A)	3.3		5.8	
	運 転 音 (dB)	46	47	46	47
	冷房面積の目安 (㎡)	鉄筋アパート南向き洋室 19 木造南向き和室 13		25 16	
暖 房	定 格 能 力 (kW)	3.6 (0.9~4.8)		4.2 (0.9~5.1)	
	定 格 消 費 電 力 (W)	710 (115~1,180)		960 (115~1,180)	
	運 転 電 流 (A)	3.9		5.3	
	運 転 音 (dB)	47	48	47	48
	暖房面積の目安 (㎡)	鉄筋アパート南向き洋室 16 木造南向き和室 13		19 15	
通年エネルギー消費効率 (APF)		5.0		4.5	
外形寸法(mm)(高さ×幅×奥行)		280X780X210	600X792X299	280X780X210	600X792X299
製 品 質 量 (kg)		9.5	42	9.5	42

- この仕様表は、JIS（日本工業規格）に基づいた数値です。
- 運転停止中の消費電力は、1Wです。（電源スイッチまたはブレーカーOFF時は0W）
- （ ）内は能力・消費電力の可変幅を表示しています。

主な付属部品

部 品 名	個数	備 考
リモコン	1	型式：RAR-3J1
リモコン取付ねじ	1	
リモコン用乾電池（単4）	2	モニター用乾電池のため、乾電池の交換が早くなる場合があります。

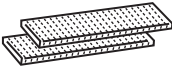
主な別売部品

部 品 名	型 式	備 考	希望小売価格
ナノチタン 除菌・脱臭空清 フィルター 	SP-VCF9	・1セットで約2年間ご使用になれます。 (2枚で1セット)	1,575円(税込)
リモコン ホルダー 	SP-RH-2		525円(税込)

- 価格は2007年1月現在の消費税率を基に総額表示を行っています。
- 商品によっては品切れ、仕様変更の場合がございますので、販売店にお問い合わせください。

お客様ご相談窓口



日立家電品についてのご相談や修理はお買い上げの販売店へ

なお、転居されたり、贈物でいただいたものの修理などで、ご不明な点は下記窓口にご相談ください。

修理などアフターサービスに関するご相談は

TEL 0120-3121-68

FAX 0120-3121-87

(受付時間) 365日/9:00~19:00

商品情報やお取り扱いについてのご相談は

TEL 0120-3121-11

FAX 0120-3121-34

(受付時間) 9:00~17:30 (月~土)、9:00~17:00 (日・祝日)
年末年始は休ませていただきます。

携帯電話、PHSからもご利用できます。

- お客さまが弊社にお電話でご連絡いただいた場合には、正確にご回答するために、通話内容を記録（録音など）させていただきます。
- ご相談、ご依頼いただいた内容によっては弊社のグループ会社に個人情報を提供し対応させていただきます。
- 出張修理のご依頼をいただいたお客様へ、アフターサービスに関するアンケートハガキを送付させていただきます。

愛情点検



●長年ご使用のエアコンの点検をぜひ！

このようなことは
ありませんか

このようなことはありませんか

- こげ臭いにおいがする。
電源コード・プラグが異常に熱い。
- 運転音が異常に高くなる。
- 室内機から水漏れがする。
- 漏電しゃ断器が頻繁に落ちる。
- その他の異常や故障がある。

コンセントから電源プラグを抜いて（またはブレーカーを“OFF”にして）必ず販売店に点検・修理をご相談ください。費用など詳しいことは、販売店にご相談ください。

廃棄時にご注意願います。

2001年4月施行の家電リサイクル法では、お客様がご使用済みのエアコンを廃棄される場合は、収集・運搬料金と再商品化等料金をお支払いいただき、対象品を販売店や市町村に適正に引き渡すことが求められています。

お客様メモ

購入年月日・購入店名を記入しておいてください。サービスを依頼されるときに便利です。

お買い上げ日	年 月 日	形名	
購入店名	電話 ()		

 日立アプライアンス株式会社

〒105-8410 東京都港区西新橋2-15-12

RAS-NJ28W2[Ⓐ]
RAS-NJ36W2

RAS-NJ28W2
RAS-NJ36W2

室内機の据え付け (つつき)

化粧カバーの外しかた

- ① フロントパネルを取り外します。(取扱説明書P.12を参照してください)
- ② フィルターを取り外します。(取扱説明書P.12を参照してください)
- ③ ねじ2本を外した後、化粧カバーの中央部を手前に引き爪を外します。
- ④ 上面の爪(3カ所)を外し、化粧カバーを図のように側面(下側)を手前に引いて外します。

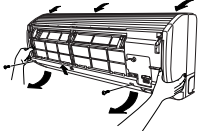

化粧カバーの取り付けかた

- ① 露皿が確実に取り付けられていることを確認します。
- ② 化粧カバーを本体にはめ込んだあと上面の爪(3カ所)を確実にはめ込みます。また中央部を押して、爪を固定します。
- ③ ねじ2本を締め付けます。
- ④ フィルターを取り付けます。(取扱説明書P.12を参照してください)
- ⑤ フロントパネルの左右両側の軸部を本体のステップに沿って穴に入までしっかりと差し込みます。確実に取り付いていることを確認したのち、フロントパネルを閉じます。(取扱説明書P.12を参照してください)

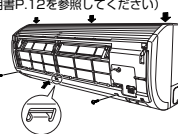

5 Fケーブルの接続方法

室内機から電源を取る場合も、室外機から電源を取る場合も、電源は単相200Vを使用してください。

室内機の外しかた

- 室内機底面にある PUSH の部分を押し上げながら手前に引くと、爪が据付板より外れます。(右図矢印部2カ所)

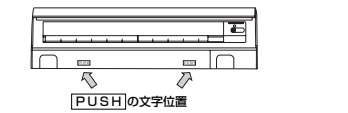

室内機から電源を取る場合

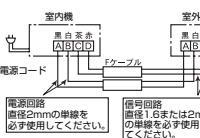

室外機から電源を取る場合

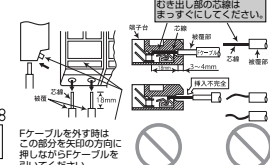
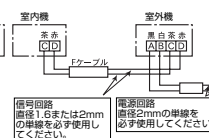

警告

- Fケーブルは、必ず標準を使用するより線を必ず使用してください。劣質線や発熱、火災の原因になります。
- Fケーブルを途中で接続しない。接続部が過熱し、火災、感電の原因になります。
- Fケーブルの芯線は18mm(最大でも17mm、最大でも21mm)むき出し、被覆が3~4mmかくれるまで確実に押し込み、各々の線を引く強さで接合しないことと確認する挿入が不十分であったり、むき出し寸法が17mm以下だと、故障や発熱、火災の原因になります。
- Fケーブルの芯線は先端を合わせ、まっすぐにする
- 分岐回路はエアコン専用の回路にする
- Fケーブルの取付工事は「電気設備に関する技術基準」に従って行う
- コンセントは必ず強い作業を行う室内機から電源を取る場合、電源スイッチが閉まっている間に、FケーブルのA/B端子間に常時100Vまたは200Vが印加されています。
- 室外機から電源を取る場合、室内機の電源スイッチを「OFF」にしても、電源はOFFされないので、そのときはブレーカーを切る

室外機から電源を取る場合

- 電源スイッチでは電源をOFFできません。スイッチを「切」の状態にして、電源スイッチ固定板を取り付け、動かないようにしてください。
- 電源コードは必ず電圧が、据付時に室内機背面の下部スペースに納めてください。なお、移動などで電源プラグを再使用するときに、ホコリの付着や汚れなどを防ぐため、据え付け時のネジを収納しているビニール袋などに電源プラグを包み、テープ止めしたうえで収納してください。
- 室内機A/B端子は接続不要です

室内機の据え付け (つつき)

室内機の接続方法

- Fケーブルを接続するときは下カバーを外して行います。

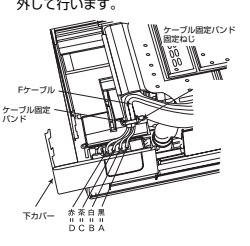

警告

- Fケーブルはサービス時の作業性を考慮して余裕を持たせて、必ずケーブル固定バンドで止める。
- ケーブル固定バンドで止めるときは、Fケーブルの外側の被覆部の上から確実に止め、接続部外力がケーブルの接続部に外力が加わると、発熱や火災などの原因になります。

HAシステムと接続するとき

- 化粧カバー・電気高圧を外して、右図のようにエアコンアダプター接続コードを引込み、接続部分のHA用ポストに確実に挿入してください。
- 電気高圧の電源コードの出口付近で、右図のようにエアコンアダプター接続コードの取り付け位置を確認し、接続コードと電源コードを結束バンドで結びます。
- 接続後、元通りにふたをしてください。
- ふたの裏面にコードをテープで固定してください。
- 詳しくはHA機器に付属の取扱説明書と合わせて、よくお読みください。

室外機の据え付け

- 振動や騒音が最大ないようにしっかりと設置してください。
- 設置場所を、おおよそ整形して位置を決めてください。
- 側面カバーは取っ手を持ち、下方へずらすして側面のフックを外してから引くようにしてください。取り付けるときは、逆の手順で行います。

注意

- 室外機の暖かい吸込み口や底面・アルミフィンにさわらないケガの原因になります。

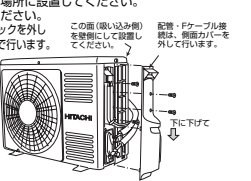

1 配管の切断とフレア加工

- バイフッカーで切断し、バリ取りを行います。

注意

- バリ取りをする(バリ取りをしないとガス漏れの原因になります。)
- 切りかたが鋭いように、バリ取り時には銅管を下向きにする

● フレアノット挿入後フレア加工をしてください。



● 市販の材料を使用する場合は、次のことを守ってください。

内径	φ6.35 (1/4インチ)	φ9.52 (3/8インチ)
材料及び規格	リン酸銅製 C1220 JISH3300 (付油潤滑: 40mg/10ml以下)	0.8mm
断熱材	・耐熱発泡ポリエチレン 比重0.045 内厚8mm以上	・接続配管1本毎に各々断熱してください

薄肉管(内厚: 0.7mmなど)は、使用しないでください。

2 配管の接続

注意

- 室内機の配管のフレアノットを外す場合は、縦割パイプを先に外す。大径側から外すとフレア部のシールキャップが飛ぶことがあります。
- 接続時は水分が入らないようにする
- フレアノットは必ずトルクレンチを使用し、指定の締め付けトルクで締め付ける。フレアノットを締め付け過ぎると長期経過後、フレアノットが割れて冷媒漏れの原因になります。

● 曲げ加工は電源をつぶさないようにしてください。

- 接続部に冷媒油を塗り、中心を合わせフレアノットを手で十分締めつけた後、トルクレンチ(スリッパ)で確実に締め付けます。

外径(φ)	A (mm) [リジッド]	
	R410A専用工具の場合	R22専用工具の場合
6.35(1/4インチ)	0~0.5	1.0
9.52(3/8インチ)	0~0.5	1.0

※ 締め付けトルクは右表に従ってください。

室外機の据え付け (つつき)

3 エアパーズおよびガス漏れ検査

地球環境保護の立場から、エアパーズは真空引きポンプ方式でお願いします。

- ① サービスバルブのフクロナットを外します。
- ② パルプコアのフクロナットを外し、チャージホースを接続し、アダプタを接続し、アダプタにチャージホースを接続します。

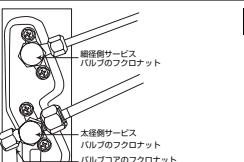

- ③ エアパーズホルドバルブのハンドルH1を閉じ、H2を全開にして、真空ポンプを運転(アダプタ電源ON)します。
- ④ 真空引きを10~15分間行い、ハンドルH2を全開し、真空ポンプの運転を止めます。(アダプタ電源OFF)

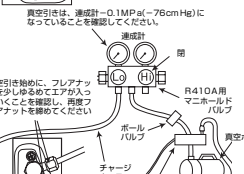

- ⑤ 細径サービスバルブのスピンドルを1/4回転ゆるめ、5~6秒待たせ、その後再び1/4回転ゆるめ、この時に接続部のガス漏れ検査を行ってください。
- ⑥ サービスバルブのチャージホースを外します。

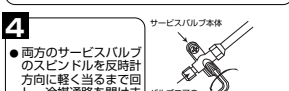

- ⑦ 両方のサービスバルブのスピンドルを反対方向に軽く当たるまで回し、冷凍通路を開けます。(カチッという音が聞こえたら、要はなりません)
- ⑧ フクロナットを元通りに締め付けます。
- ⑨ 最後に、ガス漏れ検査を行い、ガス漏れがないことを確認してください。



ガス漏れ検査

- 右図の部分にガス漏れ検知器を使用してフレアノット接続部から冷媒漏れがないことを確認します。漏れのある場合は、増締めするなどして、防止してください。(R410A用検知器をご確認ください)

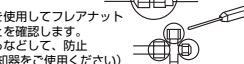

移動時または、取外し時の作業方法について

地球環境保護の立場から、移動時または取外し時は冷媒の回収(ポンプダウン)を行ってください。

- ① 強制冷房運転(仕上げの項参照)で5分間程度の予備運転を行います。
- ② 細径サービスバルブのスピンドルを時計回りに回して締めめます。
- ③ そのまま細径サービスバルブを1~2分間待たせ、大径サービスバルブのスピンドルを時計回りに回して締めめます。
- ④ 強制冷房運転を停止します。

仕上

1 アースと漏電しゃ断器

このエアコンは必ずアース工事をしてください。

- アース工事は「電気設備に関する技術基準」に従って実施してください。万一の感電事故を防ぐほかに、製品に付いたとまじり臭い等の静電気の発生や、リモコン発射時にテレビ・ラジオが入る雑音を防ぐ効果もあります。
- 接地の基準 接地の基準はエアコンの電源電圧および設置場所により異なります。下表より接地工事を行ってください。

接地の条件	アース工場の有無	エアコンの電源電圧	接地の場所
対地電圧が100V以下	100V電源(単相3線200V/単相)	200V	大径のある場所に設置する
対地電圧が100V以下	3相200V(単相3線200V/単相)	200V	大径のある場所に設置する
対地電圧が100V以下	3相200V(単相3線200V/単相)	200V	大径のある場所に設置する
対地電圧が100V以下	3相200V(単相3線200V/単相)	200V	大径のある場所に設置する

- 接地工事について(注) 接地工事は電気工事士の方が行ってください。接地抵抗が100Ω以下であることを確認してください。ただし漏電シャ断器を取り付けた場合は500Ω以下であることを確認してください。
- 乾燥した場所に設置する(注) 乾燥した場所に設置する場合は、湿度を25%以下に保つてください。湿度が25%以上になると、接地抵抗が増加する可能性があります。

2 リモコンの固定

- リモコンは①リモコン取付用で壁面に固定することができます。また、リモコンホルダー(別売: SP-RH-2)でも固定することができます。
- リモコンを固定したまま、エアコンを操作するときはリモコンがエアコンに接触しないようにしてください。リモコンがエアコンに接触すると、リモコンが破損する可能性があります。
- 取付したリモコンの電源スイッチを「ON」にして、リモコンの電源を供給してください。

3 電源と試運転およびチェック

- 電源プラグの改造や電源コードの延長は、絶対に行わないでください。
- コンセントは新しいものを使用する古いと接続が不十分で発熱の原因になります。
- 電源コードは必ず電源プラグを2~3回抜き差しを行い、なじませてください。

試運転

- 試運転はエアコンが正常に動作していることを確認してください。(運転開始時に圧縮機の音を確認してください。運転開始後しばらくの間は冷媒の循環音が聞こえます。)
- 運転開始後、室外機から冷媒の漏れを確認してください。
- 運転開始後、室外機から冷媒の漏れを確認してください。

電源

- 電源プラグの改造や電源コードの延長は、絶対に行わないでください。
- コンセントは新しいものを使用する古いと接続が不十分で発熱の原因になります。
- 電源コードは必ず電源プラグを2~3回抜き差しを行い、なじませてください。

室外機の据え付け (つつき)

4 Fケーブル接続方法

- 側面カバー・端子台カバーを外して行います。

警告

- 必ずバンドで固定する。固定しないと雨水が電気品に入り感電の原因となります。

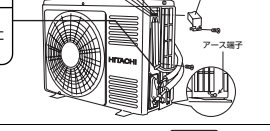

5 室外機凝縮水処理

- 室外機のベースには地面に凝縮水を排出するよう穴があいています。
- 凝縮水を排水口などに導くときは、平地置台(別売)やブロックなどを敷き、排水口より100mm以上上げて据え付け、図のようにドレンパイプを接続してください。水抜き穴2カ所は、プッシュの取り付け、図のように水抜き穴に合わせて、プッシュの両端を押してはめ込んでください。
- ドレンパイプを接続する場合は、プッシュがベースから浮いたり、ずれがないことを確認してください。
- 室外機は水平に据え付け、凝縮水の排水を確認してください。
- 寒冷地ご使用の場合 特に寒冷地等で寒さが厳しく積雪が多いと、熱交換器から出る水がベース表面に凍結し、排水が悪くなる場合があります。このような地域では、プッシュドレンパイプは取り付けないでください。水抜き穴と地面との距離を250mm以上確保してください。

警告

- アース線は、次のようなところに接続しない(1)水道管(2)ガス管(3)引火や爆発の危険があります。(3)漏電防止・電圧のアース線・漏電のとき大きな電流が流れる場合があります。
- 室外機または室内機のどちらか一方が必ずアースする アース端子は室外機のベース(接地端子)に接続してください。室内機は右側の端子に接続してください。室内機200V電源の場合は、アース端子に接続してください。アース端子は必ずアース線(接地線)を接続してください。
- 室内機からアース(接地)を行う場合は、直径1.6mmの導線(電線)を使用し、確実に固定する必要があります。固定に当たっては、電線が必ずアース線から入り、水漏れの原因となります。

室内機にアースを付ける場合

- ① フロントパネルを外します。(取扱説明書P.12を参照してください)
- ② 室内機背面の接地端子にアース線を接続します。
- ③ アース線は必ず接地端子に接続してください。
- ④ アース線は必ず接地端子に接続してください。
- ⑤ アース線は必ず接地端子に接続してください。
- ⑥ アース線は必ず接地端子に接続してください。

お客様氏名 (電話番号)

お客様住所

機種名

据付年月日

ルームエアコン据付点検カード

- 点検項目の項目の□の中に「印」を入れてください
- 配管はR410A用を使用しましたか
- 真空引きを行いましたか
- 配管接続部は、外しませんでしたか
- 接続ケーブルの接続は正しく締めましたか
- 除霜水は漏れず、よく排水しましたか
- 真空引きが完了した後に、真空引きを再度行いましたか
- 配管接続部の断熱はしましたか
- 据付位置は適切ですか
- 化粧カバー(フロントパネル、上下両面)は確実に取り付けられ、落下の危険はありませんか
- アースは正しく行いましたか
- 壁穴に保護パイプをつきましたか
- 壁穴部のシールは確実にしましたか
- 試運転をしましたか
- 取扱説明書の表に記載されている形式名の中の、据え付け済みの項目の□の中に「印」を入れてください。(取扱説明書ご参照ください)
- お客様に正しい取り扱ひ方と、運転のしかたを説明しましたか

サービス記録

年月日

サービス担当

キリトリ線がかりはなし。据付時の点検、サービスの記録として、お店に保管、ご使用ください。