

# HITACHI

## 取扱説明書

保証書・据付説明書別添付

### 日立ルームエアコン

型式

家庭用

アールイーエス イーケー エイチ <b>RAS-EK25H2</b>	室外機 アールエーシー イー エイチ <b>RAC-EK25H2</b>	リモコン アールエーアール キュー <b>RAR-7Q1</b>
アールイーエス イーケー エイチ <b>RAS-EK28H2</b>	室外機 アールエーシー イー エイチ <b>RAC-EK28H2</b>	リモコン アールエーアール キュー <b>RAR-7Q1</b>
アールイーエス イーケー エイチ <b>RAS-EK40H2</b>	室外機 アールエーシー イー エイチ <b>RAC-EK40H2</b>	リモコン アールエーアール キュー <b>RAR-7Q1</b>
アールイーエス イーケー エイチ <b>RAS-EK56H2</b>	室外機 アールエーシー イー エイチ <b>RAC-EK56H2</b>	リモコン アールエーアール キュー <b>RAR-7Q1</b>

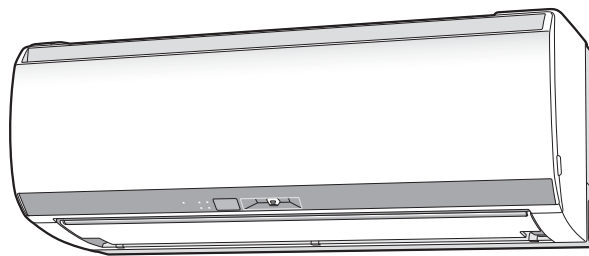

ステンレス・クリーン  
**白くまくん**  
日立エアコン

このたびは、日立ルームエアコンをお買い上げいただき、まことにありがとうございました。

この取扱説明書をよくお読みになり、正しくご使用ください。

お読みになったあとは、保証書・据付説明書とともに大切に保管してください。

「安全上のご注意」→P.4~6 をお読みいただき、正しくお使いください。

このルームエアコンは、一般家庭の人を対象とした空調を目的とするものです。  
食品・動植物・精密機器・美術品・医薬品などの保存には使用しないでください。



この製品はオゾン層を破壊しない冷媒を使用しています。



日本国内家庭用  
Use only in Japan.



家庭用エアコンにはGWP（地球温暖化係数）が675のフロン類（R32）が封入されています。  
地球温暖化防止のため、移設・修理・廃棄などにあたってはフロン類の回収が必要です。

#### 【冷媒の「見える化」表示】

この表示は、家庭用エアコンに温暖化ガス（フロン類）が封入されていることを、ご認識いただくための表示です。エアコンの取り外し時は、フロン類の回収が必要です。廃棄時には、家電リサイクル法の制度に基づき適正な引き渡しをしていただければ、確実にフロン類の適正処理がなされます。

# 特長

## 【くらしカメラF】

人と部屋を見て省エネ&気流制御。足元を見つける「足元サーチ」機能も搭載。

## 日立独自【ステンレス・クリーン システム】

エアコン内部を清潔に。しかもフィルター自動お掃除でお手入れラクラク。

## 【カラッと除湿】&健康冷房【涼快】

寒くならない快適除湿&冷やしすぎない快適空調。

# 上手な使いかたのポイント

## エアコンの風がスムーズに流れるようにしましょう

エアコンは、お部屋の空気を循環させて設定した温度や湿度にする仕組みです。  
室内機の吹き出し口や吸い込み口をカーテンや他の障害物でふさがないでください。  
スムーズな風の流れは、設定した温度や湿度になるまでの時間を早め、節電になります。

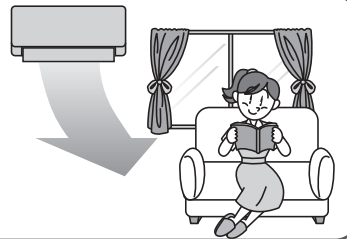

## 冷やし過ぎや、暖め過ぎのないようにしましょう

冷やし過ぎや暖め過ぎは健康上好ましくなく、電気も多く使います。  
「適切な温度」の設定が、体にも家計にもおすすめです。

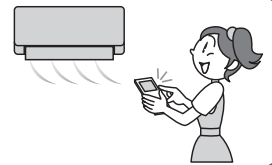

## 窓のカーテンやブラインドを上手に使いましょう

窓のカーテンやブラインドを閉めれば、熱の出入りが抑えられます。  
設定温度に早く到達し、設定温度を保ちやすくなり、節電になります。  
※カーテンがエアコンの風の流れを邪魔しないようにしてください。



# よくあるお問い合わせ

→P.  のあとの数字は主な説明のあるページです。

室外機から水や湯気が出る

→P.53

「運転」ランプが点灯⇔減光する

→P.50

ランプが点滅する

→P.50

勝手に運転する

→P.51

音がする

→P.50

運転中に勝手に停止する

→P.51

# もくじ

## ご使用の前に

安全上のご注意 <b>必ずお守りください</b> ……	4
各部のなまえ ……	7
室内機ランプ表示の見かた ……	8
室内機の準備 ……	9
各部のはたらき ……	10
リモコンの準備 ……	12
くらしカメラ ……	14

## 使いかた

運転中の室内機の動作 ……	15
ecoこれっきり自動運転(自動で省エネ) ……	16
足元サーチ機能 ……	17
温風プラス運転機能 ……	18
暖房(室温を上げる) ・冷房(室温を下げる)運転 ……	19
カラッと除湿(湿度を下げる)運転 ……	20
涼快(室温に適した湿度に下げる)運転 ……	22

## いろいろな機能を使う

運転の種類と使える機能 ……	23
上下風向設定機能 ……	24
左右風向設定機能 ……	25
風速設定機能 ……	26
風よけ機能 ……	27
eco運転機能 ……	28
おすすめ設定温度モード機能 ……	29
タイマー予約運転機能 ……	30
みはっておやすみ運転機能 ……	32
フィルター掃除運転機能 (“自動”“手動”フィルター掃除運転) ……	34
機能選択 ……	36
セーブ(アンペア切り換え)機能 ……	37
内部クリーン機能 ……	37
オートオフ機能 ……	38

## お手入れ

お手入れ対象部品 ……	39
お手入れの準備(フロントパネルの開閉、 取り外し・取り付けかた) ……	40
エアフィルター(ステンレスフィルター) ……	42
フィルター掃除ユニット (ワイパーカバー・ワイパー) ……	44
ホコリキャッチャー(ダストボックス付) ……	46
長期間ご使用にならないときは ……	47
定期点検 ……	47
点検整備 ……	47
リモコンの点検 ……	48
応急運転機能(リモコンが使えないとき) ……	48
据え付け ……	49

## お困りのときは

お困りのときは ……	50
ランプの点滅 ……	50
音について ……	50
運転について ……	51
ニオイ ……	51
フィルター掃除運転について ……	52
リモコンについて ……	52
風向について ……	53
霧 ……	53
室外機 ……	53
排水ホース ……	53
こんなときは、すぐ販売店へ ……	54
長期使用製品安全表示制度に基づく 本体表示について ……	54

## 保証とアフターサービス

保証とアフターサービス(必ずお読みください) ……	55
お客様ご相談窓口 ……	56
仕様 ……	57
別売部品 ……	58
このエアコンの除菌・防カビの 試験機関・試験方法について ……	58

ご使用のまえに

使いかた

いろいろな機能を使う

お手入れ

お困りのときは

# 安全上のご注意 必ずお守りください



安全上のご注意必ずお守りください

お使いになる人や、他の人への危害、財産への損害を未然に防止するため、必ずお守りいただくことを次のように説明しています。また、本文中の注意事項についてもよくお読みのうえ、正しくお使いください。



## ここに示した注記事項は

表示と内容を見逃して、誤った使い方をしていたときに生じる危害や損害の程度を、次の表示で区分し、説明しています。

### 危害や損害とその程度と区分

 <b>警告</b>	「死亡または重傷を負うおそれがある」内容です。
 <b>注意</b>	「軽傷を負う、または物的損害を生じるおそれがある」内容です。

### 絵表示

	してはいけない「禁止」の内容です。
	実行していただく「強制」の内容です。

## ■お読みになったあとは、お使いになる方がいつでも見られる所に必ず保管してください。 据え付け・移設・修理

### 警告



禁止

- 指定冷媒 (R32) 以外は使用 (冷媒補充・入れ替え) しない  
機器の故障や破裂、けがの原因になります。
- 可燃性ガスの漏れるおそれのある場所に設置しない  
万一、ガスが漏れて室外機の周囲にたまると、発火して火災の原因になることがあります。
- 改造しない  
改造すると、水漏れ・故障・感電・火災の原因になります。

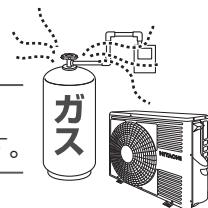

強制

- 電源は、必ずエアコン専用回路のコンセントを使用する  
専用回路以外のコンセントを使用すると発熱し、火災の原因になります。
- 据え付け・移設は、お買い上げの販売店または、専門業者に依頼する  
お客様自身で据付工事・移設をされ、不備があると、水漏れや感電・火災の原因になります。
- 修理は、お買い上げの販売店または、日立のお客様ご相談窓口へ依頼する  
お客様自身で修理をされ、不備があると、感電や火災の原因になります。
- 漏電遮断器を取り付ける  
漏電遮断器が取り付けられていないと、感電や火災の原因になることがあります。
- アース (接地) を確実にを行う
- アース工事は、販売店または、専門業者に依頼する  
アース線は、ガス管・水道管・避雷針・電話のアース線などに接続しないでください。  
アース (接地) が不確実な場合は、故障や漏電のときに感電や火災の原因になります。



アース線接続

### 注意



禁止

- 動植物に直接風が当たる場所には設置しない  
動植物に悪影響を及ぼす原因になることがあります。



強制

- 室内機排水ホースは、確実に排水するように配管する  
不確実な場合は、屋内に浸水し、家財などをぬらす原因になることがあります。



# 電源プラグ・電源コード・コンセント

安全上の注意 必ずお読みください

## 警告



禁止

### 電源コード

- 途中での接続はしない
  - 延長コードを使用しない
  - ステップルなどで固定しない
  - 突っ張らせない
  - 他の器具とのタコ足配線はしない
- 感電や火災の原因になります。

- 束ねない
  - 引っ張らない
  - 物を載せない
  - 加熱しない
  - 加工しない
  - 物と物の間に挟まない
- 電源コードが破損する原因になります。傷んだまま使用すると、感電や火災の原因になります。



強制

- 電源プラグに、ホコリが付着していないか確認する
  - 電源プラグは、刃の根元まで確実に差し込む
- ホコリがたまった状態での使用や、接続が不完全な場合は、感電や火災の原因になります。

- コンセントが、がたついていないか確認する
- がたつきがあると、感電や火災の原因になります。  
がたつきがある場合は、お買い上げの販売店または、電気工事専門業者にご相談ください。



プラグを抜く

- 異常時(焦げ臭いなど)は、直ちに運転を停止し、電源プラグを抜くか、ブレーカーを切る
- 異常のまま運転を続けると、故障や感電・火災の原因になります。  
お買い上げの販売店または、お客様ご相談窓口にて点検・修理を依頼してください。

## お取り扱い・お手入れ

## 警告



禁止

- 長時間冷風を身体に直接当てない
  - 冷やし過ぎない
- 体調悪化や健康障害の原因になります。特にお子様や高齢者にはご注意ください。

- 吹き出し口・吸い込み口は、ふさがない
  - 吹き出し口・吸い込み口に、指や棒などを入れない
- 内部でファンが高速回転していますので、けがや故障の原因になります。また、性能が低下します。

- お客様自身で室内機内部の洗浄をしない、また消臭剤を吹きかけない
- エアコンの洗浄には、専門技術が必要なため、お買い上げの販売店に相談する  
市販の洗浄剤や消臭剤を使用すると、樹脂部品の割れや排水経路の詰まりに至ることがあり、水漏れや感電の原因にもなります。また、洗浄剤や消臭剤が電気品やモーターにかかると、感電や火災の原因になります。

- 乳幼児の手の届く所にリモコンを置かない
- 誤操作や、乾電池を取り出し、誤って飲み込んでしまう原因になります。  
飲み込んだ場合は、すぐに医師に相談してください。

- 電源プラグを抜いて、停止しない
- 感電や火災の原因になります。



強制

- 冷えない、暖まらない場合は、冷媒漏れが原因のひとつと考えられるので、お買い上げの販売店に相談する
- 冷媒は安全で、通常は漏れませんが、万一室内に漏れ、ファンヒータ・ストーブ・コンロなどの火気に触れると有害な生成物が発生します。刺激臭があるときは、すぐにエアコンを停止し、窓などを開けて換気してください。

## 注意



禁止

- エアコンを水洗いしない
  - 花瓶など、水の入った容器を載せない
- 漏電により、感電・発火の原因になります。



ぬれ手禁止

- ぬれた手でスイッチを操作しない
  - ぬれた手で電源プラグを抜き差ししない
- 感電の原因になります。

# 安全上のご注意 必ずお守りください (つづき)

## お取り扱い・お手入れ

### 注意



禁止

- 電源プラグを抜くときは、電源コードを引っ張って抜かない  
コードの内部が断線して、発熱・発火の原因になることがあります。
- 室外機の上に乗らない ●室外機の上に物を載せない ●室内機にぶら下らない
- 不安定な台に乗って、エアコンの操作やお手入れをしない  
落下・転倒などによる、けがの原因になります。
- 燃焼器具と一緒に運転するときは、こまめに換気をする  
換気が不十分な場合は、酸素不足の原因になることがあります。
- エアコンの風が直接当たる所に、燃焼器具を置かない  
燃焼器具の不完全燃焼の原因になることがあります。
- 長期使用などで、傷んだままの据付台などで使用しない  
室外機の落下につながり、けがなどの原因になります。
- 動植物に直接風を当てない  
動植物に悪影響を及ぼす原因になることがあります。
- 床面などにワックスを塗布する場合は、運転しない  
エアコン内部にワックスの成分が付着し、水漏れの原因になります。  
ワックス塗布後は、十分換気をしてから運転してください。
- 長時間、吹き出し口付近で温風を身体に直接当てない  
低温やけどや脱水症状の原因になることがあります。
- このエアコンは、一般家庭の人を対象とした空調を目的とするものですので、食品・動植物・精密機器・美術品・医療品などの保存など、特殊用途に使用しない  
これらの品質低下の原因やエアコンの機能・性能の低下および故障の原因になることがあります。
- 能力以上の負荷(冷房・暖房能力以上の広いお部屋や大勢の人が居るなど)で使用しない  
設定した温度に到達しないことや、露が落ちて家財をぬらす原因になることがあります。
- エアコンの下に他の電気製品や家財などを置かない
- 「冷房」「カラッと除湿」「涼快」運転中に、窓や戸を開放した状態(湿度が80%以上)などで長時間運転しない  
室内機から水滴が落ちて汚損・故障の原因になることがあります。
- 新築・改築時にお部屋の乾燥に使用しない  
エアコンの機能・性能の低下の原因になることがあります。  
室内機から水滴が落ちて汚損・故障の原因になることがあります。



接触禁止

- 冷媒配管パイプ・接続バルブに触らない
- 室外機の吸い込み口・底面・アルミフィンに触らない
- 室内機のアルミフィン・上下風向板に触らない
- フィルター掃除中に、室内機上面に指や棒などを入れない  
やけど・けが・故障の原因になります。
- 室外機底面の排水口に手や指を入れない  
凍結防止ヒーターにふれるとやけどの原因となります。

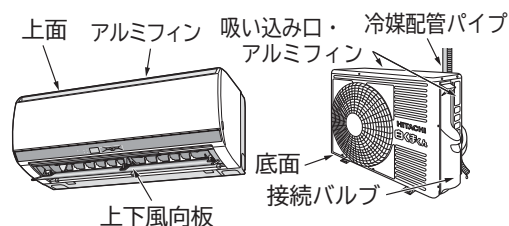

強制

- お手入れをするときは、手袋を着用する  
けがをする原因になります。
- お手入れをするときは、必ず運転を停止し、電源プラグを抜くか、ブレーカーを切る  
内部でファンが高速回転していますので、けがや故障の原因になります。
- フロントパネル・吹き出し口に洗濯物などを掛けない  
フロントパネル・上下風向板が落下し、けがの原因になります。



プラグを抜く

- 落雷のおそれがあるときは、運転を停止し、電源プラグを抜くか、ブレーカーを切る  
落雷の程度によっては、故障の原因になります。
- 長期間使用しない場合は、安全のため電源プラグをコンセントから抜く  
ホコリがたまって、発熱・火災の原因になることがあります。

# 各部のなまえ

## 室内機

※図は説明のため運転状態です。

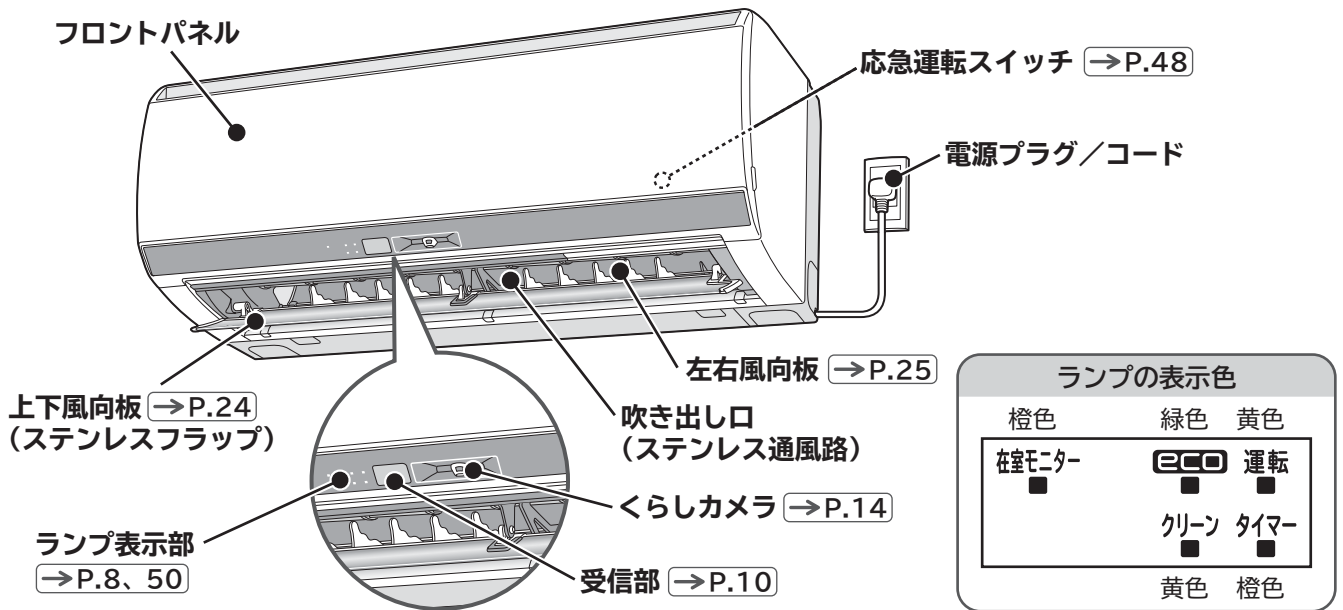

各部のなまえ



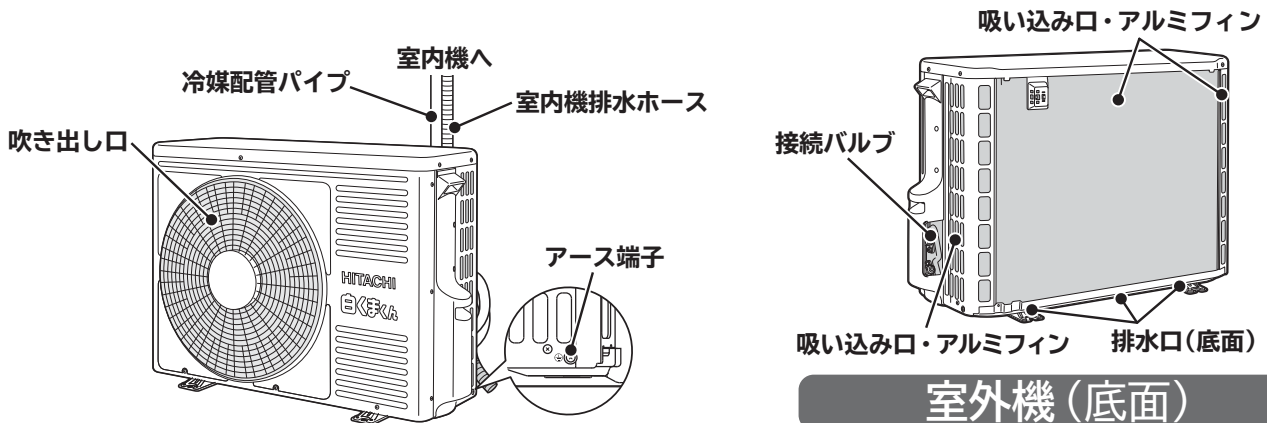

## 室外機

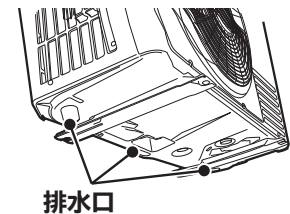

- 室外機の底面には、霜取り時の水を排出するよう排水口があります。排水口はふさがないでください。
- 排水口の奥には、霜取り時の水の凍結を防止するヒーターがありますので、排水口から手や指を入れないでください。
- 室外機から水が出る、湯気が立つのは故障ではありません。→P.53



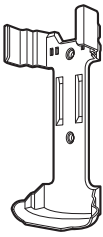







## 付属品

リモコン	モニター用単4形アルカリ乾電池	リモコンホルダー
→P.10~13	→P.12	→P.13
		
1個	2本	1個
		固定ねじ  2本

# 室内機ランプ表示の見かた

ランプの点灯や点滅で運転状況などをお知らせします。

- 下記以外の点滅については **→P.50** を参照してください。

お知らせ表示	お知らせ内容
	<ul style="list-style-type: none"> <li>• 「これっきり自動」「暖房」「冷房」「カラッと除湿」「涼快」のいずれかが運転中。 <b>→P.16、19~22</b></li> </ul>
	<ul style="list-style-type: none"> <li>• 「暖房」運転中の「予熱」または「みはって霜とり」運転中。<b>→P.19</b></li> <li>• 「暖房」運転停止直後の「みはって霜とり」運転中。<b>→P.19</b></li> </ul>
	<ul style="list-style-type: none"> <li>• 「ecoこれっきり自動」運転中。<b>→P.16</b></li> <li>• 「暖房」「冷房」「カラッと除湿」「涼快」のいずれかに「eco運転」機能を追加中。 <b>→P.28</b></li> </ul> <p>※「在室モニター」ランプについては <b>→P.14</b></p>
	<ul style="list-style-type: none"> <li>• 「タイマー予約」または「みはっておやすみ」運転中。<b>→P.30~33</b></li> <li>• 「カラッと除湿」の「ランドリー」「けつろ制御」運転中。<b>→P.20</b></li> </ul>
	<ul style="list-style-type: none"> <li>• 運転停止中に「入タイマー」が予約されているとき。<b>→P.30</b></li> <li>• 「みはっておやすみ」運転での室温監視中。<b>→P.32</b></li> </ul>
	<ul style="list-style-type: none"> <li>• 「内部クリーン」運転中(運転時間は約60分間です)。<b>→P.37</b></li> </ul>
	<ul style="list-style-type: none"> <li>• 「オートオフ」機能で不在を認識し、停止しています。<b>→P.38</b></li> </ul>
	<ul style="list-style-type: none"> <li>• 「フィルター掃除」運転中(室内機内部の乾燥運転も含まれます)。<b>→P.34</b></li> </ul>
	<ul style="list-style-type: none"> <li>• 手動で「フィルター掃除」運転ができないときに <b>手動掃除</b> を押した。<b>→P.35</b></li> </ul>

## お知らせ

- 「みはっておやすみ」運転中 **→P.32** は、ランプを暗く調光します。  
また点灯⇄減光は、減光⇄消灯となります。

# 室内機の準備

## 「フィルター掃除」運転の動作確認

電源プラグをコンセントに差し込んでください。

- 電源プラグを抜き差しする場合は、電源プラグをコンセントから抜いて5分以上待って差し込んでください。

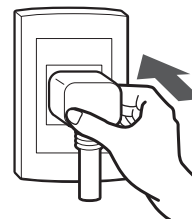

自動的に「フィルター掃除」運転を行います。

(フィルター掃除ユニットが1往復します) →P.34

- 「クリーン」ランプが点灯します。
- 「フィルター掃除」運転は約9分間です。この間は、リモコンで運転操作をせずにお待ちください。  
「フィルター掃除」運転終了後、「クリーン」ランプは消灯します。
- 「フィルター掃除」運転は、電源が入ったときに自動的に行うため、電源プラグがコンセントに差し込まれている状態で停電復旧したときやブレーカーを“ON”にしたときにも行います。

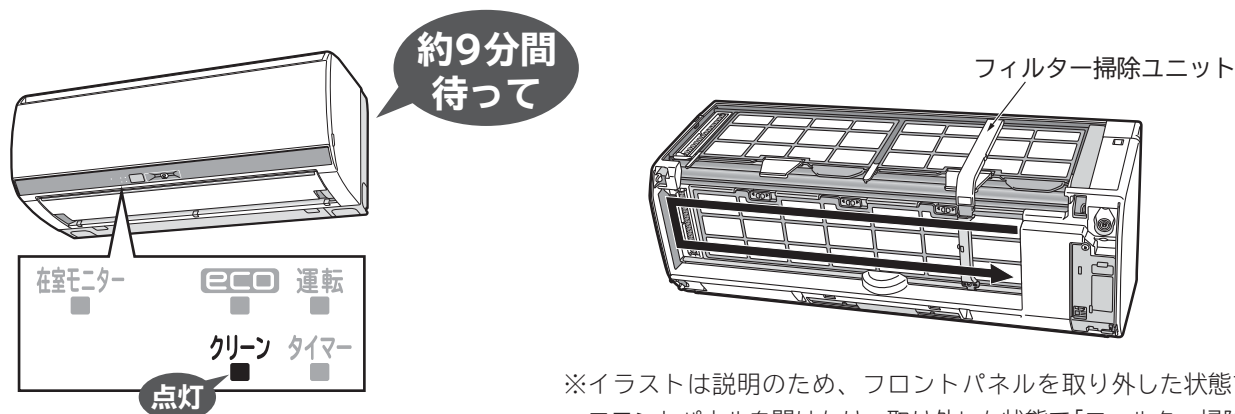

※イラストは説明のため、フロントパネルを取り外した状態です。  
フロントパネルを開けたり、取り外した状態で「フィルター掃除」運転を行わないでください。けがや故障の原因になります。

- 「自動」フィルター掃除「なし」の設定に変更した場合は、電源が入ったときに自動的に「フィルター掃除」運転を行いません。  
→P.35

「クリーン」ランプが点滅したときは

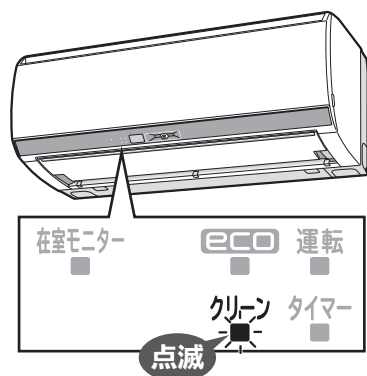

フィルター掃除ユニットが、異常で停止しています。  
電源プラグを抜いて、つぎのことを確認してください。

- ・輸送用の部品・テープが貼りついていないか。
- ・エアフィルター・ホコリキャッチャー・ワイパー・ワイパーカバーが確実に取り付けられているか。→P.42～46

確認したあとに、再度電源プラグをコンセントに差し込んでください。

※電源プラグをコンセントから抜いて、再度差し込むときは、5分以上待ってから差し込んでください。

再度「クリーン」ランプが点滅するときは、お買い上げの販売店にご連絡ください。



# 各部のはたらき

## リモコン

各部のはたらき

※図の液晶表示は、説明のため、すべての内容を表示しています。通常はすべて表示されることはありません。  
本ルームエアコンには無い機能も表示されます。

### 送信部

### 液晶表示

- 運転内容や機能の設定内容を表示します。
- 液晶には見やすい角度と見えにくい角度があります。これは液晶の特性であり、故障ではありません。
- 運転停止状態で約3分間操作しないと液晶表示を消灯します。ボタンを押すと再表示します。

### 運転を始める

押したボタンの運転を始めます。

「ecoこれっきり自動」運転をする → P.16

- ほかの運転に「eco運転」機能を追加することもできます。 → P.23、28

「暖房」運転をする → P.19

「冷房」運転をする → P.19

「カラッと除湿」運転をする → P.20

「涼快」運転をする → P.22

### 運転を停止する

「室温」や「湿度」を設定する

### 運転を始める

押したボタンの運転を始めます。

「みはっておやすみ」運転をする → P.32

- ほかの運転に追加運転もできます。 → P.23

「足元サーチ」機能を設定する → P.17

「温風プラス」機能を設定する → P.18



## リモコンの操作のしかた

- 運転や機能の設定をするときは、リモコンの先端にある送信部を室内機の受信部に向けてボタンを押します。室内機が受信すると、「ピッ」という受信音が出て、ランプが点灯します（ランプが点灯しない機能もあります）。  
(エアコンの電源を入れた直後の約10秒間は、リモコンのボタンを押しても受信しません)
- 受信できる距離は、正面で約7mです。室内に電子点灯形の照明器具がある場合は、受信距離が短くなったり、場合によっては受信できなくなる場合があります。
- 運転停止状態で、約3分間操作しないと節電のため液晶表示を消灯します。ボタンを押すと再表示します。なお、「タイマー」予約中は液晶表示を消灯しません。また、「暖房」「冷房」など運転を開始するボタンでは再表示しながら運転を開始します。
- リモコンはていねいに取り扱いってください。落としたり、水がかかると送信できなくなる場合があります。
- リモコンの点検について → P.48





# リモコン (扉を開けた状態)

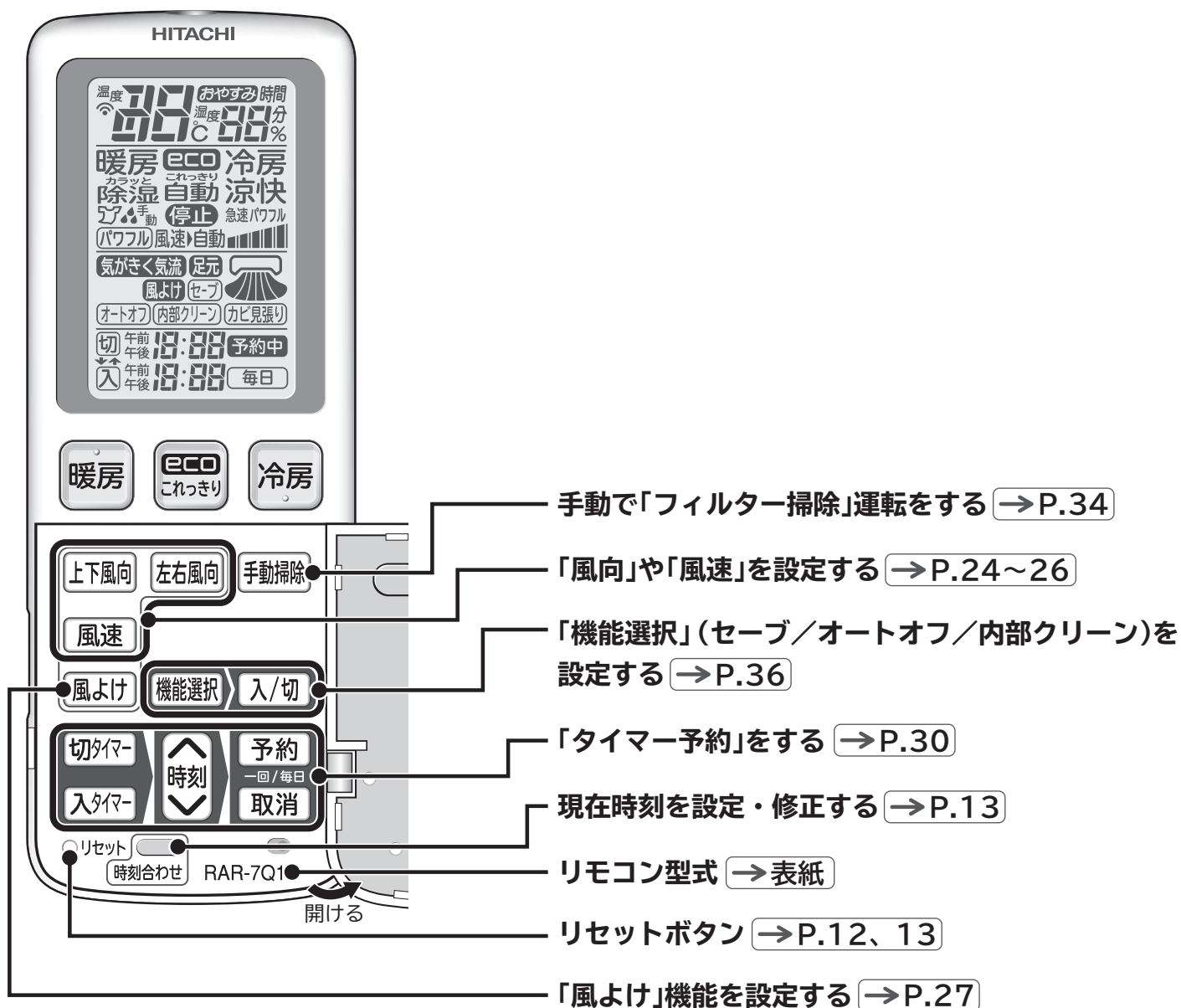

## アドレス切換スイッチについて

- 同じ部屋に2台の室内機を据え付けたときなど、リモコンの混信を防ぐときに使います。

設定は、お買い上げの販売店にお問い合わせください。  
お客様ご自身での設定はしないでください。  
(設定方法が適切でない場合に、リモコン操作ができなくなることがあります)

## リモコン裏側(電池ケースふた内)

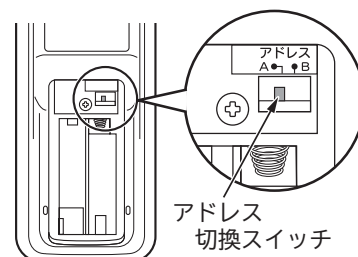

# リモコンの準備

## 乾電池を入れる

1

### 電池ケースふたを開ける

- マークを押しながら手前に引き抜く。

2

### 単4形アルカリ乾電池(LR03タイプ)を2本入れる

- を電池ケースの表示に合わせて正しく入れる。
- 必ずアルカリ乾電池を使用してください。

3

### 電池ケースふたを閉じる

- 電池ケースふたを「カチッ」と音がするまで押し込む。

4

### ボールペンなど先の細いものでリセットボタンを押す

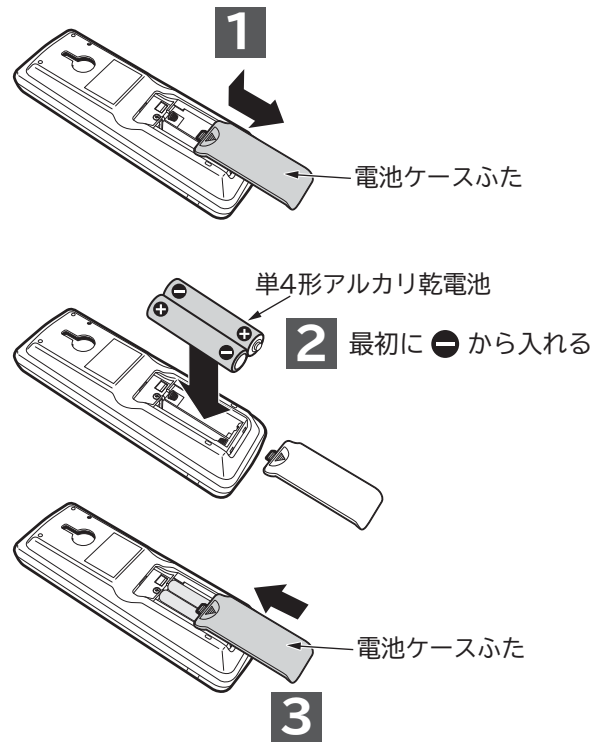

### ご注意

- 乾電池を誤って使うと、液漏れや破裂の危険があります。乾電池の注意文をよく読み、特に次の点に注意してご使用ください。
  - (1) 新しい乾電池と古い乾電池、種類の違う乾電池を混ぜて使わないでください。
  - (2) 充電式の乾電池(ニッケル水素など)は使わないでください(サイズ・形・性能の一部が異なるため)。
  - (3) 長期間(1ヵ月以上)使用しないときは、乾電池を取り出しておいてください。万一、液漏れしたときは、よく拭き取ってから、新しい乾電池を入れてください。
- アルカリ乾電池の寿命は、普通の使いかたで約1年です。乾電池の「使用推奨期限」に近いものや、付属品の「モニター用乾電池」は寿命が短くなります。
- リモコンの液晶表示がうすい、室内機の受信音がない、お望みどおり運転ができないときなどは、新しい乾電池に2本共交換してください。
- 乾電池を交換した後や動作が正常ではない場合は、必ずリセットボタンを押してください。
- 使用済み乾電池は一般的にはリサイクル対象外です。有害ゴミではありませんので電極にセロファンテープを貼って(ショートすると危険なため)、燃えないゴミとして処分してください。  
※市町村で決められた回収方法にしたがってください。

## 扉の開閉のしかた

### 扉の開けかた

- 扉左側面の凸部に指をかけた右に開ける。

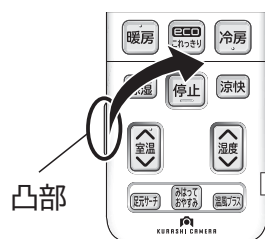

### 扉の閉じかた

- 「カチッ」と音がするまでしっかり閉じる。

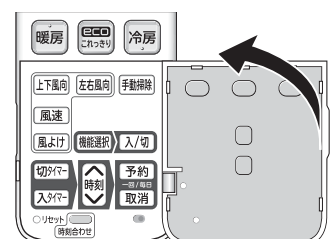

# 現在時刻を設定する

## 準備

**お願い** 必ず現在時刻を設定してください  
「タイマー予約」運転ができません。

■初めてお使いになるときは **1** ~ **3** まで全て設定してください。

### 1 ボールペンなど先の細いもので、**リセット** を押す

- “午前” が点滅表示を始めます。

### 2 **時刻** を押し、時刻を合わせる

- 長押しすると早送りします。

### 3 **時刻合わせ** を押す

- 時刻の午前または午後の点滅表示が点灯に変わり設定完了です。  
時刻表示は約10秒後に自動的に消灯します。

#### リモコン表示

(午後1:30に設定する場合)



#### リモコン (扉を開けた状態)



## 現在時刻を修正するときは

### 4 **時刻合わせ** を押し、**2、3** の操作をする

- 「タイマー」予約中や、「みはっておやすみ」「ランドリー」「けつろ抑制」運転中は現在時刻の修正はできません。

## 現在時刻を確認するときは

### **時刻合わせ** を2度押す

時刻表示は約10秒後に自動的に消灯します。

## リモコンホルダーの使いかた

- リモコンは、付属のリモコンホルダーで柱や壁に取り付けることができます。

#### リモコンホルダーの取り付けかた

- 「運転」と「停止」ができる位置に取り付ける。

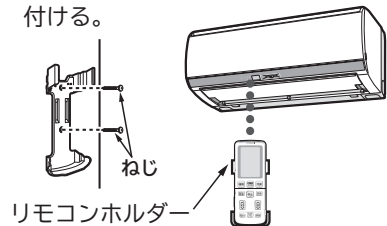

#### リモコンの取り付けかた

- 上から差し込む。

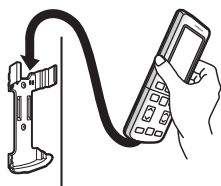

#### リモコンの取り外しかた

- リモコンの上部を持って上方向に引き抜く。
- リモコンを左右にねじって取り外さないでください。扉や電池ケースふたが外れる場合があります。



### ご注意

- 事前に取付場所からエアコンの「運転」と「停止」ができることを確認してから取り付けしてください。
- 吹き抜けなどにより、室内機上部の天井が高い場合やリモコンの取付場所によっては、取り付けただけでエアコンの「運転」や「停止」ができないことがあります。



# 運転中の室内機の動作（「暖房」運転の例）

ルームエアコンは運転モードや運転状況にあわせて、さまざまな動作を行います。「暖房」運転の流れを例に説明します。

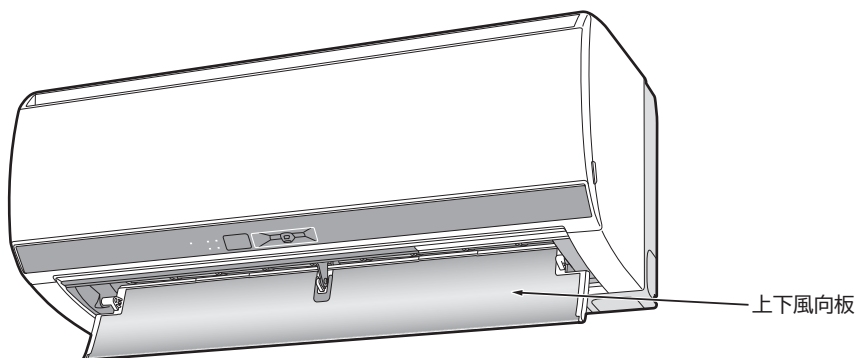

## 運転を始める

リモコンの **暖房** を押すと

- 室内機から「ピッ」と鳴ります。
- リモコンに運転内容が表示されます。
- 室内機の上下風向板が自動的に開きます。

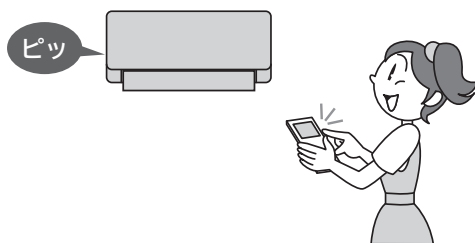

### お知らせ

運転中に運転の種類を変えた（「カラッと除湿」から「暖房」にするなど）ときは、機械保護のため約3分間運転を停止することがあります。

## 運転中

- 設定された温度・湿度になるように運転を行います。

### お知らせ

在室人数、お部屋の条件・外気温によっては、設定温度や湿度にならない場合があります。

## 運転を止める

リモコンの **停止** を押すと

- 室内機から「ピー」と鳴ります。
- リモコンに **停止** と表示されます。
- 上下風向板が自動的に閉じます。

### お知らせ

- 「“自動”フィルター掃除」運転を行います。運転を行う条件は **→P.34**
- 「みはって霜とり」運転を行います。運転を行う条件は **→P.19**





# ecoこれっさり自動運転 (自動で省エネ)

「くらしカメラ」を使って、体感温度を保ちながら省エネ運転を行います。  
お買い上げ時は、「足元サーチ」機能が設定されています。

## 省エネ運転の内容と操作

「室温」「外気温」を検知し、「暖房」「カラッと除湿」「冷房」のうち、適した運転モードで運転します。  
お部屋の「人数」「人の動き」「人の位置」「日差し」を見て、ムダのない省エネ運転を行います。

- お部屋の条件にあった「設定温度」「設定湿度」を自動で調整します。  
お部屋の条件：人数・人の動き・人の位置・お部屋の温度と湿度・日差し。
- 人を見つけていない状態が約10分以上続くと、「不在省エネ」運転を行います。→P.28
- 室温が安定しているときに、お部屋の人数が変わったことを見つけると、室温変化を予測した運転を行います。

ecoこれっさり自動運転(自動で省エネ)

1

**ecoこれっさり** を押す

- 「ピッ」と鳴り、運転を開始します。
- 「運転」ランプと「eco」ランプが点灯します。

2

温度の微調整は **室温** を押す

- 調整範囲は-3~+3℃。

3

運転の停止は **停止** を押す

- 「ピー」と鳴り、運転が止まります。



## 同時に設定される機能

- 「足元サーチ」機能 →P.17 が設定されます。  
お部屋の「人数」「人の動き」「人の位置」「足の位置」を見て、ムダのない快適な気流になるように運転を行います。
- 設定を解除すると、次回からは同時に設定されなくなります。同時に設定したいときには、再度設定してください。

### お知らせ

- 「くらしカメラ」を使って人とお部屋を見ています。「くらしカメラ」について詳しく知りたいときは →P.14
- 室温と外気温により、「暖房」「カラッと除湿」「冷房」を自動的に選択します。

室温	約23℃	約27℃
「暖房」運転	「カラッと除湿」運転	「冷房」運転
設定温度約23℃として運転します。	「カラッと除湿」運転開始時の温度を設定温度とし、約50%を設定湿度として運転します。	設定温度約27℃として運転します。

※運転の種類は外気温によっても変わります。

- 「これっさり自動」(「eco運転」機能 →P.28 を除いた)運転は、運転開始後は1時間ごとに室温と外気温を検知し、必要に応じて運転の種類を切り換える運転をします。

### ご注意

次のようなときは、**ecoこれっさり** を押して、「eco運転」機能を解除してください。

(「ecoこれっさり自動」運転の時に「eco運転」機能を解除すると、自動で運転を選択する「これっさり自動」運転を行います)

- お部屋にいる人がソファーに横になっていたり、乳幼児やペットだけになるとき。  
人がいることを見つけられず、お部屋の温度がお好みの温度にならない場合があります。
- お部屋が冷えない、暖まらないと感じたとき。



# 足元サーチ機能

「くらしカメラ」により人の動き・人の位置・足の位置を判断し、上下風向板・左右風向板を自動的に調整し快適な気流になるように運転を行います。

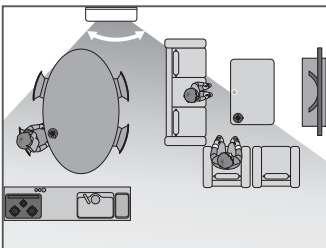
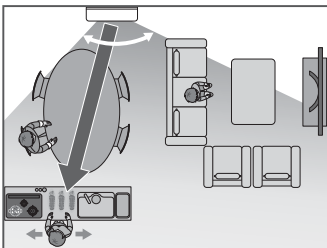
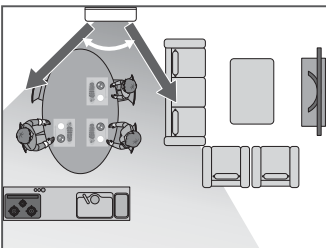
状態	くつろぎ中(標準)	キッチンでの作業中	食事中
風向	 <p>人のいる範囲をスイングします。左右風向板は体感温度が最も高い人(「暖房」運転中は最も低い人)の位置でスイングが一時停止します。</p>	 <p>キッチンで動いている人の向きで一時停止しながら、人のいる範囲をスイングします。</p>	 <p>上下風向板は人のいる範囲をスイングします。左右風向板は人のいる範囲の左右に交互に向けます。</p>

## 「足元サーチ」機能の設定・解除

### 設定

#### 運転中に **足元サーチ** を押す

- リモコンに **気がきく気流 足元** が表示されます。
- 「みはっておやすみ」「ランドリー」「けつろ抑制」運転には、組み合わせできません。

### 解除

#### 再度 **足元サーチ** を押す

- 「足元サーチ」機能が解除され、お好みの風向調整ができます。

#### リモコン



#### リモコン表示



### ご注意

以下のようなときは解除するか、上下風向設定機能 **→P.24** 左右風向設定機能 **→P.25** にて、調整してください。

- お年寄りや乳幼児に風を当てたくない場合
- 「足元サーチ」の意図した動作をしない場合

### お知らせ

- 足の位置を見つけると、上下風向板のスイング範囲は足の位置に応じて変わります。
- 実際の状態が変化しても、風向板の動きはすぐに変化しません。最短でも約2分30秒かかります。
- お部屋が暗くなると、左右風向板は正面になります。上下風向板は運転の種類に応じた「自動セット」位置になります。お部屋が明るくなると、元の状態に戻ります。
- 「くつろぎ中」「キッチンでの作業中」「食事中」の同じ状態が約30分以上続くと、風の当たりすぎを防止するために、風向板の動きが停止することがあります。
- 左右風向板と上下風向板で「足元サーチ」を行います。設定風速、設定温度と室温の差、お部屋のレイアウトなどにより実際に風が届かない場合があります。このようなときは上下風向設定機能 **→P.24** 左右風向設定機能 **→P.25** 風速設定機能 **→P.26** をご使用ください。
- 「くらしカメラ」を「使わない」設定 **→P.14** にすると、「足元サーチ」機能は使えなくなります。
- 「足元サーチ」に設定した場合でも「冷房」「カラッと除湿」「涼快」運転中にお部屋の温度・湿度が高い状態が続くと、露つきによる滴下を防止するために左右風向板・上下風向板の角度が変化することがあります。温度・湿度が下がれば元の位置に戻ります。

# 温風プラス運転機能

「温風プラス」運転は、暖房運転中の温風の温度を高くする機能です。温風が物足りないと感じたときや、もっと暖かい温風がほしいときにおすすめです。

## お知らせ

温風の温度を高くする運転のため、室温が高くなる場合があります。

通常の「暖房」運転に比べて吹き出し空気温度が高く、風が弱くなるため、部屋の端まで温風が行き渡らない場合や、室温が高くなる場合があります。部屋全体を暖めたいときは、通常の「暖房」運転をおすすめします。

## 温風プラス運転にするときは

### 1

### 運転停止中 または 暖房運転中に **温風プラス** を押す

- 「ピッ」と鳴り、「温風プラス」運転になります。
- リモコンの設定温度表示部に「H」が点灯します。  
(室温を設定することはできません)

### 2

- 暖め過ぎを防止するために、風が弱くなったり、出なくなることがあります。  
このときの温度を **室温** で -3~+3 の範囲で微調整することができます。  
リモコン表示は、約10秒後に「H」に戻ります。

### 3

### 元の運転に戻すときは再度 **温風プラス** を押す

- 「ピッ」と鳴り、元の「暖房」運転に戻ります。

### リモコン



### リモコン表示

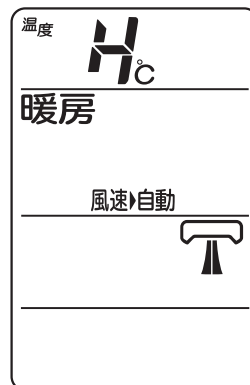

## お知らせ

外気温度や室温が低いときには、弱い風が続くことがあります。  
また、吹き出し空気温度が目標の温度になるまで時間がかかることや到達しないことがあります。

## 「温風プラス」運転のワンポイントアドバイス



- 「温風プラス」運転を取り消して通常の「暖房」運転に戻すと、風が弱くなったり、出なくなることがあります。  
これは暖め過ぎを防止するためです。
- 吹き出し空気の温度を高めるために、「温風プラス」運転中は設定温度を自動的に高くします。  
「温風プラス」運転から元の暖房運転に戻したときは、寒く感じることを防止するため、自動的に高くした設定温度を徐々に下げていき、リモコン設定温度に戻します。
- 「温風プラス」運転では、風速は「自動」、上下風向板は専用セット位置、左右風向板は正面で固定となります。  
上下風向設定機能 (→P.24)、左右風向設定機能 (→P.25)、風速設定機能 (→P.26) は使用できません。
- 「温風プラス」運転開始後、しばらくして風が弱くなったり、出なくなることがあります。これは「霜とり」運転を実施しているためです。(室内機の「運転」ランプが点灯⇔減光します)  
このときに吹き出し空気温度が低くなりますが、「霜とり」運転終了後に「温風プラス」運転を再開します。
- 「温風プラス」運転は、吹き出し口付近での吹き出し空気温度が約55°C (RAS-EK25H2・EK28H2は約50°C) を目標に運転を制御します。  
(吹き出し空気の目標の温度は外気温度2°C、室温20°C及び外気温-15°C、室温23°Cのときの吹き出し口付近での最高温度です)
- 外気温度や室外機の熱交換器に付いている霜の量によっては、目標の吹き出し空気温度にならないことがあります。
- 「eco運転」「足元サーチ」機能設定中に「温風プラス」運転を設定すると、これらの機能は取り消しになります。

# 暖房 (室温を上げる) ・冷房 (室温を下げる) 運転

- 1 運転したいボタン (暖房 冷房) を押す**
  - 「ピッ」と鳴り、押したボタンの運転を開始し、運転内容を表示します。
- 2 温度の調整は 室温 を押す**
  - 調整範囲は16～32℃。
- 3 運転の停止は 停止 を押す**
  - 「ピー」と鳴り、運転が止まります。

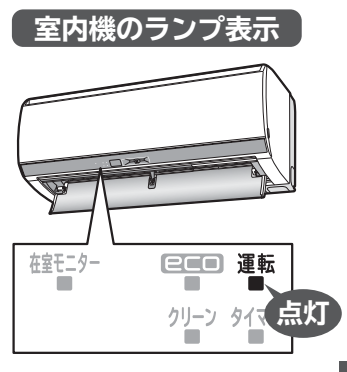
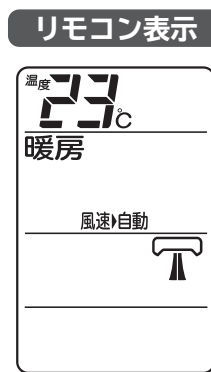

暖房・設定温度23℃  
風速“自動”のとき

## お知らせ

### ■「暖房」運転

- 「運転」ランプが点灯⇄減光して風が出ないことがあります。このときは「予熱」または「みはって霜とり」運転中です(故障ではありません)。

運転の種類	運転の内容
「予熱」運転	室内機の熱交換器を暖める運転で、運転開始直後の2～3分間。
「みはって霜とり」運転	<ul style="list-style-type: none"> <li>室外機の熱交換器に付いた霜を取る運転です。</li> <li>運転中は室外機の熱交換器の温度と外気温から霜のつき具合を判断し、必要なときにだけ行います。このとき「暖房」運転を一時停止します(5～10分間、最大で22分間)。</li> <li>運転を停止したときに室外機の熱交換器に霜が付いていると判断した場合に行います。</li> </ul>

- 「暖房」運転を行うと、運転後しばらくして一時的に「暖房」運転を中断することがあります。これは「みはって霜とり」運転を行っているためです(室内機の「運転」ランプが点灯⇄減光します)。このとき室温が若干下がることがありますが、「みはって霜とり」運転終了後に「暖房」運転を再開します。
- 「あらかじめ温風」運転について  
「みはって霜とり」運転前に吹き出し空気温度を高くして、室温を上げる運転を行い、「みはって霜とり」運転中の室温の低下を緩和します。「みはって霜とり」運転の約10分前から、吹き出し空気温度を高くします。
  - 風速が“自動”のときにのみ行います。
  - 外気温や室外機の熱交換器に付いている霜の量によっては、室温が上がらないことがあります。
  - 「ecoこれっきり自動」「eco運転」「風よけ」「温風プラス」「みはっておやすみ」運転のときは、「あらかじめ温風」運転は行いません。
- 外気温「-25～21℃」でお使いください。-26℃以下や24℃以上では、機械保護のため運転しないことがあります。
- 風速は“自動”をおすすめします。部屋の暖まり具合に合わせて風速が変わるので、風を冷たく感じにくくなります。→P.26
- エアコン暖房は、部屋全体を暖める暖房ですので、暖かく感じるまで少し時間がかかります。「入タイマー」→P.30での運転をおすすめします。
- 外気の熱を吸収して暖房するため、外気温が下がると暖房能力も下がります。この場合はインバーターの働きで圧縮機の回転数を上げて暖房能力が下がらないよう運転しますが、それでも暖まりが悪いときは、他の暖房器具を併用してください。
- 配管が長いと、暖房能力が低下します。
- 外気温が低いときには、運転停止中でも凍結防止や機械保護のために室外機に通電を行うことがあります。
- 外気温-20℃以下でご使用になるときは、運転停止中に電源プラグを抜かないでください。または、ブレーカーを“OFF”にしないでください。
- 外気温や室外機の熱交換器に付いている霜の量によっては、室温が上がらないことがあります。

### ■「冷房」運転

- 外気温「22～43℃」でお使いください。21℃以下や43℃以上では、機械保護のため運転しないことがあります。
- 室内に冷房能力以上の熱源(多くの人が居る・熱器具を使う)があると“設定温度”に到達しないことがあります。
- 配管が長いと、冷房能力が低下します。

## 「冷房」運転のワンポイントアドバイス

「冷房」運転の冷え過ぎが気になる場合は「カラッと除湿」「涼快」運転をおすすめします。

### 「カラッと除湿」運転 →P.20

湿度を下げることを優先した運転を行います。再熱除湿方式で室温を下げずにジメジメ感を抑えられるので梅雨の季節の使用がおすすめです。

### 「涼快」運転 →P.22

温度とともに湿度をコントロールし、冷やし過ぎない運転を行います。冷やし過ぎないので手足の冷え過ぎを抑えられます。冷房の苦手な方におすすめです。



暖房(室温を上げる)・冷房(室温を下げる)運転

# カラッと除湿(湿度を下げる)運転

再熱除湿方式で「自動」カラッと除湿」「手動」カラッと除湿」「ランドリー」「けつろ抑制」運転を行います(加湿する機能はありません)。

## 使いかたのめやすと操作のしかた

お好みに合わせて、「自動」カラッと除湿」「手動」カラッと除湿」「ランドリー」「けつろ抑制」運転をお選びください。

運転の種類	こんなときに	温度の調整	湿度の調整
<b>カラッと除湿</b> (“自動”カラッと除湿)	ジメジメするとき	自動設定温度の -3~+3℃	40~60%
<b>カラッと除湿</b> (“手動”カラッと除湿)	ジメジメするときにお好みの温度・湿度に調整したいとき	10~32℃	40~60%
<b>カラッと除湿</b> (ランドリー)	洗濯物の乾燥を早めたいとき	自動設定温度の -3~+3℃	調整できません
<b>カラッと除湿</b> (けつろ抑制)	冬場、窓の結露を抑えたいとき	調整できません	調整できません

カラッと除湿(湿度を下げる)運転

1

**カラッと除湿** を押し、  
希望の「除湿」運転を選ぶ

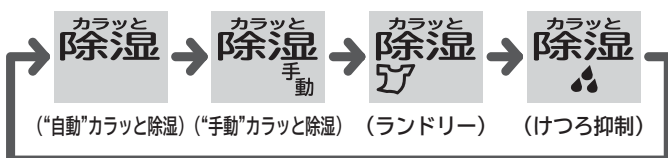

- ボタンを押すごとに、切り換わります。
- 「ピッ」と鳴り、運転を開始し、運転内容を表示します。

リモコン



リモコン表示

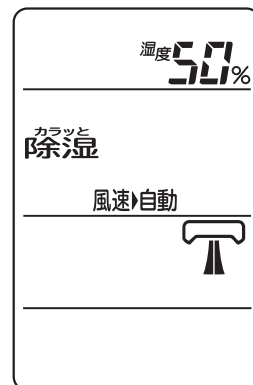

「自動」カラッと除湿」のとき

2

温度の調整は を押す

湿度の調整は を押す

3

運転の停止は を押す

- 「ピー」と鳴り、運転が止まります。

室内機のランプ表示

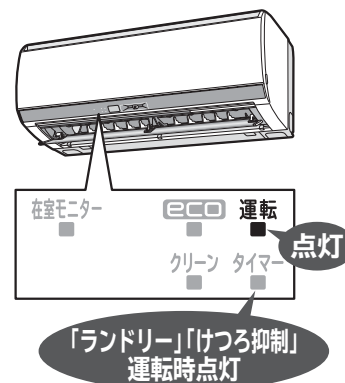

## お知らせ

- 室温が1℃以下では運転しません(外気温「1～35℃」でお使いください)。
- 外気温が低いときは“設定温度”に到達しないことがあります。
- 運転中に、室外機ファンが低速になったり、停止することがあります。
- “自動”カラッと除湿」「手動”カラッと除湿”運転は、自動的に運転内容が変わります。運転内容を切り換える際に、お部屋の湿度が一時的に30%程度変動する場合があります。
- 風速“急速パワフル”設定時は、目標湿度を約40%に設定した“パワフル”カラッと除湿”運転を行います。
- 「ランドリー」運転は
  - ・洗濯物の量や材質によっては、乾きが遅くなる場合があります。
  - ・室温をあまり上げたくない場合は、「自動”カラッと除湿”の設定湿度40%、風速“急速パワフル”[→P.26](#)をお使いください。
- 「けつろ抑制」運転は
  - ・すでに結露した露は取れません。
  - ・外気温が低いときは室温が下がるため、人がいないときに使うことをおすすめします。

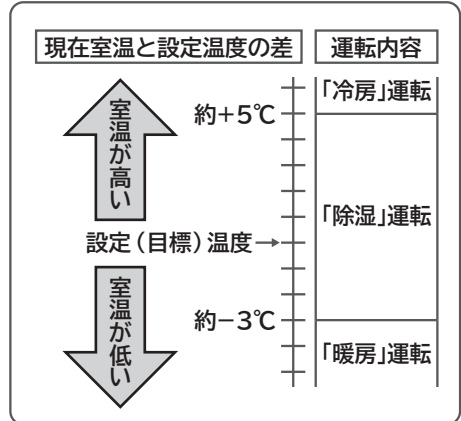

## 「タイマー」運転との併用について

- 「ランドリー」と「けつろ抑制」運転は、「入タイマー」「切タイマー」運転はできませんが、 を使って30分・1・2・3…9時間タイマー、または連続運転に設定できます。[→P.32](#)

## 「カラッと除湿」の能力について

- 室内に冷房能力以上の熱源(多くの人がある・熱器具を使う)があると、“設定温度”に到達しないことがあります。
- 室内に除湿能力以上の熱源および湿気の流入、発生があると“設定湿度”に到達しないことがあります。

運転の種類	運転の内容
<b>カラッと除湿</b> (“自動”カラッと除湿)	<ul style="list-style-type: none"> <li>● ボタンを押したときの室温をほぼ設定温度とします。</li> <li>● 設定湿度前後まで下がると、運転を一時的に停止します。上がると運転を再開します。</li> </ul>
<b>カラッと除湿</b> (“手動”カラッと除湿)	<ul style="list-style-type: none"> <li>● 設定温度・湿度をお好みの温度・湿度に調整することができます。</li> <li>● 設定湿度前後まで下がると、運転を一時的に停止します。上がると運転を再開します。</li> </ul>
<b>カラッと除湿</b> (ランドリー)	<ul style="list-style-type: none"> <li>● 除湿、暖房の組み合わせで、洗濯物乾燥優先の運転をします。そのため室温・湿度が一時的に上がります。</li> <li>● 3時間切タイマーが設定されます。</li> <li>● 運転停止後のリモコンに表示される運転の種類は「ランドリー」を運転する前の表示に戻ります。</li> </ul>
<b>カラッと除湿</b> (けつろ抑制)	<ul style="list-style-type: none"> <li>● 湿度を下げることを優先した運転をします。そのため室温は下がります。室温が約1℃未満になると運転を停止します。</li> <li>● 2時間切タイマーが設定されます。</li> <li>● 運転停止後のリモコンに表示される運転の種類は「けつろ抑制」を運転する前の表示に戻ります。</li> </ul>

## 「カラッと除湿」運転のワンポイントアドバイス

梅雨の季節は「カラッと除湿(“自動”カラッと除湿)」運転がおすすめ。

寒くならず、ジメジメ感を抑えられます。





# 涼快 (室温に適した湿度に下げる) 運転

「涼快」運転には、「自動」涼快」運転と、「手動」涼快」運転の2種類があります。

「自動」涼快」運転は、エアコンが室温と外気温を検知し、運転前の室温を目標温度として自動設定し、目標温度に適した目標湿度まで下げる運転をします。

「手動」涼快」運転は、手動設定された設定温度と設定湿度まで下げる運転をします。

## 使いかたのめやすと操作のしかた

お好みに合わせて、「自動」涼快」運転と、「手動」涼快」運転をお選びください。

運転の種類	こんなときに	温度の調整	湿度の調整
涼快 (“自動”涼快)	冷やしすぎない冷房をしたいとき。 (自動で、温度と湿度をコントロールします)	自動設定温度の -3~+3℃	調整できません (自動的に50~60%に 設定されます)
手動 涼快 (“手動”涼快)	お好みの温度・湿度で、冷やしすぎない冷房をしたいとき。 (温度と湿度をお好みで手動設定します)	16~32℃	40~60%

涼快(室温に適した湿度に下げる)運転

1

**涼快** を押し、希望の「涼快」運転を選ぶ

- ボタンを押すごとに、切り換わります。
- 「ピッ」と鳴り、運転を開始し、運転内容を表示します。

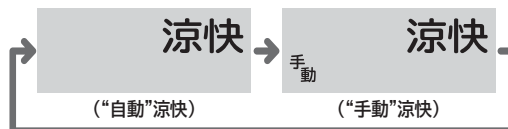

2

温度の調整は **室温** を押す



湿度の調整は **湿度** を押す



リモコン



リモコン表示



「自動」涼快」のとき

室内機のランプ表示

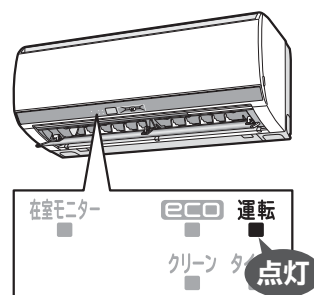

3

運転の停止は **停止** を押す



- 「ピー」と鳴り、運転が止まります。

### お知らせ

- 「自動」涼快」運転は、外気温が25~35℃の時にお使いください。目標温度を24~28℃の範囲で、目標湿度を50~60%の範囲で自動的に決定します。
- 「涼快」運転は、設定温度と現在の室温との温度差で「涼快」運転から「涼快」断続運転・「冷房」運転・「運転停止」に運転内容を切り換えます。
- 室温をさらに下げたいときや、湿度よりも温度を優先したいときは「冷房」運転をおすすめします。
- 在室人数・部屋の条件・外気温によっては、設定温度・湿度にならない場合があります。
- 室内にエアコンの能力以上の熱源(熱器具・調理器具など)や湿気の流入がある場合は、設定温度・湿度にならないことがあります。
- 風速「急速パワフル」設定時は、目標湿度を約40%に設定した「パワフル」涼快」運転を行います。

現在室温と設定温度の差

運転内容

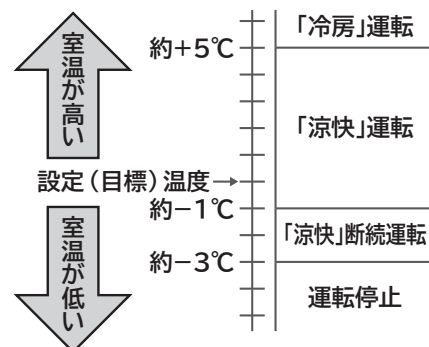



# 運転の種類と使える機能

○は組み合わせて使える機能です。

事前設定の機能は、動作する条件になるまで、動作しません。

—は組み合わせて使うことができない機能です。

運転の種類		eco これっきり	暖房	冷房	カラッと 除湿 カラッと 除湿 手動	カラッと 除湿 「ランドリー」	カラッと 除湿 「けつろ抑制」	涼快 手動	みはって おやすみ
使える機能									
室温		○	○	○	○	○	—	○	○
湿度 →(P.20、22)		—	—	—	○	—	—	○ 〔「手動」涼快」のみ〕	○ 〔「カラッと除湿」 「手動」涼快」のみ〕
eco これっきり →(P.28)		/	○	○	○	—	—	○	—
みはって おやすみ →(P.32)		○ 〔eco機能〕は 解除されます〕	○	○	○	○ 〔タイマー時間の 変更のみとなります〕	○ 〔タイマー時間の 変更のみとなります〕	○	/
風速 →(P.26)		○	○	○	○	○	○	○	—
上下風向 →(P.24)		○	○	○	○	○	○	○	○
左右風向 →(P.25)		○	○	○	○	○	○	○	○
風よけ →(P.27)		○	○	○	○	—	—	○	—
足元サーチ →(P.17)		○	○	○	○	—	—	○	—
温風プラス →(P.18)		—	○	—	—	—	—	—	—
機能選択 入/切	セーブ →(P.36)	○	○	○	○	○	○	○	○
	オートオフ →(P.36)	○	○	○	○	○	○	○	○
	内部クリーン →(P.36)	○	○	○	○	○	○	○	○
事前設定	切タイマー 予約 一回/毎日 入タイマー 取消 →(P.30)	○	○	○	○	○ 〔入タイマー 予約中の 「ランドリー」のみ〕	○ 〔入タイマー 予約中の 「けつろ抑制」のみ〕	○	○ 〔入タイマー 予約中の 「みはっておやすみ」のみ〕
	手動掃除 →(P.34)	「手動掃除」は運転停止中の機能であり、他の機能と組み合わせはできません。							

# 上下風向設定機能

※お手入れのとき以外は、必ずリモコンで操作してください。  
手で動かすと、故障の原因となります。

運転中の上下風向をお好みの位置に変える機能です。お買い上げ時は、自動的に設定された風向(「自動セット」位置)になっています。通常、上下風向板の操作は特に必要ありません。

## 風向を変えるときは

1

### スイングにする 運転中に「上下風向」を押す

- 上下風向板がスイングを始めます。

2

### お好みの位置にする 上下風向板がお好みの位置になったときに「上下風向」を押す

- スイングを停止します。
- お好みの位置はスイング範囲内で設定できます。
- お好みの位置を変更する場合は再度スイングさせてください。

**スイング** 下図の範囲をスイングします。

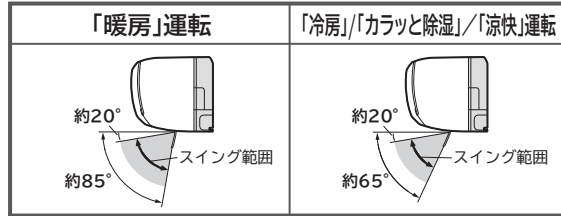

**リモコン**



## 「お好み」位置から 「自動セット」位置に戻すときは

1

### 運転を停止する

- スイング中の場合は「上下風向」を押してスイングを停止してから運転を停止してください。

**「自動セット」位置** 運転の種類に適した風向(お買い上げ時の風向)

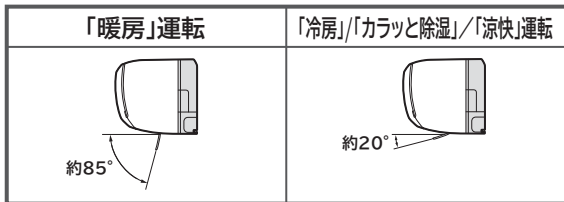

- 「ecoこれっきり自動」運転中は、運転の種類に適した風向に自動で変わります。

2

### 停止前とは違う運転モードで 運転する

3

### お好みの運転モードで運転する

- 運転モードを切り換えることにより、運転の種類に適した「自動セット」位置に換わります。

### お知らせ

- 「暖房」運転時の「予熱」「みはって霜とり」運転中及び室温がリモコンで設定した温度に近づいたときや達したときは、冷風感を抑えるために風向を自動的に上向きにします。
- 「お好み」位置にセットした状態で運転を停止し、再び運転すると「お好み」位置にセットされます。
- スイング中に運転を停止し、再び運転した場合もスイングが継続されます。
- スイングを設定しても、次の場合はスイングしません。

運転の種類	スイングしないのは
暖房	<ul style="list-style-type: none"> <li>• 「予熱」「みはって霜とり」運転中</li> <li>• 設定温度になったとき</li> <li>• 「温風プラス」を設定しているとき</li> </ul>
冷房	<ul style="list-style-type: none"> <li>• お部屋の温度・湿度が高い状態が続いているとき</li> </ul>
カラッと除湿	<ul style="list-style-type: none"> <li>• 室温が1℃以下のとき</li> <li>• 設定湿度になったとき</li> <li>• お部屋の温度・湿度が高い状態が続いているとき</li> </ul>
涼快	<ul style="list-style-type: none"> <li>• 室温が設定温度より低く、運転停止しているとき</li> <li>• お部屋の温度・湿度が高い状態が続いているとき</li> </ul>

- 「冷房」「カラッと除湿」「涼快」運転中にお部屋の温度・湿度が高い状態が続くと、露つきによる滴下を防止するため、上下風向板の角度が変化することがあります。温度・湿度が下がれば元に戻ります。また、スイングに設定した場合でもスイングが停止することがあります。
- 上下風向板を運転の種類に適した「自動セット」位置から「お好み」位置に変えた場合、「設定温度」に到達しないことがあります。
- スイング中に「足元サーチ」「温風プラス」「風よけ」を設定すると、スイングは取り消しになります。

## ⚠ 注意

「冷房」「カラッと除湿」「涼快」運転中、上下風向板のスイングまたは、上下風向板を下向きにしたままで長時間運転しない  
長時間このような運転をしますと、上下風向板に露がつき、ときには露が落ちて家財などを濡らす原因になることがあります。

# 左右風向設定機能

※必ずリモコンで操作してください。  
手で動かすと、故障の原因となります。

運転中の左右風向をお好みの位置に変える機能です。お買い上げ時は、「正面」風向になっています。

## 風向を変えるときは

### 運転中に **左右風向** を押す

- ボタンを押すごとに、切り換わります。



- 「お好み」について

スイング中に **左右風向** を押すと、リモコンの左右風向板表示が停止し、風向板がリモコン表示の位置になります。お好みの位置で停止してください。「お好み」位置にセットした状態で運転を停止し、再び運転すると、セットした「お好み」位置で運転を行います。



- スイング中のリモコン風向板表示と実際の左右風向板動作は同期しません。
- 風向板の角度に応じて、風速が変わります(スイング中は除きます)。
- スイング中に運転を停止し、再び運転した場合もスイングが継続されます。

リモコン (扉を開けた状態)



リモコン表示

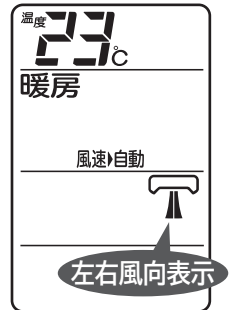

### お知らせ

- 左右風向板のスイングを設定しても、次の場合は左右風向板はスイングを休止させ風向が正面になります。

運転の種類	スイングしないのは
暖房	<ul style="list-style-type: none"> <li>● 「予熱」「みはって霜とり」運転中</li> <li>● 設定温度になったとき</li> <li>● 「温風プラス」を設定しているとき</li> </ul>
冷房	<ul style="list-style-type: none"> <li>● お部屋の温度・湿度が高い状態が続いているとき</li> </ul>
カラッと除湿	<ul style="list-style-type: none"> <li>● 室温が1℃以下のとき</li> <li>● 設定湿度になったとき</li> <li>● お部屋の温度・湿度が高い状態が続いているとき</li> </ul>
涼快	<ul style="list-style-type: none"> <li>● 室温が設定温度より低く、運転を停止しているとき</li> <li>● お部屋の温度・湿度が高い状態が続いているとき</li> </ul>

- 「冷房」「カラッと除湿」「涼快」運転中にお部屋の温度・湿度が高い状態が続くと、露つきによる滴下を防止するため、左右風向板の角度が変化することがあります。温度・湿度が下がれば元に戻ります。

## ⚠ 注意

### 「冷房」「カラッと除湿」「涼快」運転中、スイングをしたままで長時間運転しない

長時間スイングさせると、左右風向板に露がつき、ときには露が落ちて家財などを濡らす原因になることがあります。

# 風速設定機能

※設定内容は運転ごとに記憶されます。

運転中の風速が変えられる機能です。

## 風速を変えるときは

### 運転中に「風速」を押す

- ボタンを押すごとに「ピッ」と鳴り、切り換わります。



運転の種類	選べる風速
暖房 冷房 カセット除湿 涼快	自動    █ █ █ █    █ █ █ █    █ █ █ █    █ █ █ █    █ █ █ █    急速パワフル
ECO これっきり	自動    █ █ █ █    █ █ █ █
暖房 冷房 カセット除湿 涼快 + ECO	自動    █ █ █ █    █ █ █ █    █ █ █ █    █ █ █ █

リモコン (扉を開けた状態)



リモコン表示



- 風速“自動”設定時は、標準設定として「ピッ」と鳴ります。
- 運転停止中に「風速」を押して、運転開始時の風速をあらかじめ設定することができます。風速の表示は運転を開始しないと、約10秒後に消えます。

### お知らせ

#### ■風速“自動”について

運転の種類	運転の内容
ECO これっきり	<ul style="list-style-type: none"> <li>● 運転の種類に見合った風速設定となります</li> <li>● 「ecoこれっきり自動」運転中は、風速も“自動”に設定することをおすすめします。</li> <li>● 送風音が気になるときは“ █ █ █ █ ”または“ █ █ █ █ ”にしてください。</li> </ul>
暖房	<ul style="list-style-type: none"> <li>● 吹き出す風の温度によって自動的に風速が変わり、設定温度になると、ごく弱い風になります。</li> </ul>
冷房	<ul style="list-style-type: none"> <li>● 現在室温が設定温度より高いときは強い風で、設定温度になると、弱い風になります。</li> </ul>
カセット除湿 涼快	<ul style="list-style-type: none"> <li>● 現在室温が設定温度より低いときは“ █ █ █ █ ”相当、高いときは“ █ █ █ █ ”相当になります。</li> <li>● 現在湿度が設定湿度より低いときは、風が出なくなることがあります。</li> </ul>

#### ■風速“急速パワフル”について

- 設定温度と室温の差が大きい状態が続いた場合、室温を設定温度に近づけることを優先するため、風速を設定よりも上げることがあります。  
この場合、冷房・暖房能力が最大となる運転を行います。
- 冷房・暖房能力を優先するため、送風音が大きくなります。送風音が気になる場合は、「風速」を押して風速“自動”またはお好みの風速にしてください。
- 「暖房」運転中に、風が冷たく感じる場合やお部屋が暖かくなった後に静かな運転を行いたい場合は、風速“自動”でお使いになることをおすすめします。
- 「冷房」運転時、風が強いため、運転開始時や室温条件によっては風が冷たく感じられないことがあります。

#### ■その他

- 風速“自動”以外に設定していても、室温条件によっては、風速が変化することがあります。
- 風速“ █ █ █ █ ”“ █ █ █ █ ”設定中は冷房・暖房能力が低下します。
- 「冷房」運転32℃設定時は、現在室温が設定温度になっても風速は変わりません。
- 「温風プラス」設定時は、風速を変えることができません。

# 風よけ機能

お部屋にいる人の居場所を「くらしカメラ」で見つけて、自動的に風向を変える機能です。「くらしカメラ」が点灯し、人を見つけると「在室モニター」ランプが点灯します。→P.14

## 「風よけ」機能の運転内容

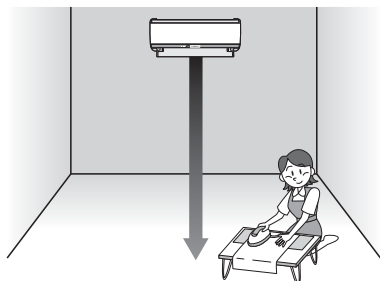

左右風向板は人のいるとなりのエリアへ向けます。  
上下風向板は、運転の種類に応じた「自動セット」位置 →P.24 になります。

## 「風よけ」機能を設定するときは

### 運転中に **風よけ** を押す

- 「ピッ」と鳴り、「風よけ」機能が設定され、リモコンに **風よけ** が表示されます。
- 「足元サーチ」機能設定中に「風よけ」機能を設定すると、「足元サーチ」機能は解除されます。

## 「風よけ」機能を解除するときは

### 再度 **風よけ** を押す

- 「ピッ」と鳴り、リモコンの **風よけ** の表示が消えて、「風よけ」機能が解除され、お好みの風向調整ができます。

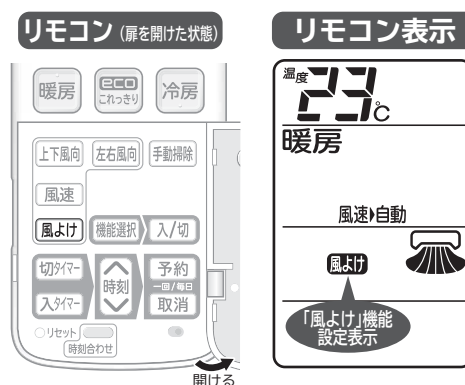

## お知らせ

- 左右風向板と上下風向板で「風よけ」を行いますが、設定風速、設定温度と室温の差、お部屋のレイアウトなどにより実際に風がよけられない場合があります。このようなときは上下風向設定機能 →P.24、左右風向設定機能 →P.25、風速設定機能 →P.26 をご使用ください。
- 「風よけ」機能を設定してもお年寄りや乳幼児に風が当たってしまうなど意図した動作にならない場合には、上下風向設定機能 →P.24、左右風向設定機能 →P.25 でお好みの位置に設定してください。
- 「風よけ」機能に設定した場合でも、「冷房」「カラッと除湿」「涼快」運転中にお部屋の温度・湿度が高い状態が続くと、露つきによる滴下を防止するため、左右風向板・上下風向板の角度が変化することがあります。温度・湿度が下がれば元の位置に戻ります。
- **上下風向** または **左右風向** を押すと「風よけ」機能は取り消されます。
- 「くらしカメラ」を「使わない」設定 →P.14 にすると、「風よけ」機能が使えなくなります。
- 「みはってやすみ」運転中は「風よけ」機能が取り消しになります。

# eco 運転機能

暖房などの運転に「くらしカメラ」による省エネ運転を追加する機能です。  
エアコンを長時間(2時間以上)連続して運転する場合に効果的です。

## 「eco 運転」機能を追加するには

### 運転中に を押す

- 「ピッ」と鳴り、「eco 運転」機能が追加され、リモコンに  が表示されます。
- 「暖房」「冷房」「自動除湿」「手動除湿」「自動涼快」「手動涼快」に追加することができます。
- 「eco」ランプが点灯します。

## 「eco 運転」機能を解除するときは

### 再度 を押す

- 「ピッ」と鳴り、リモコンの  の表示が消えて、「eco 運転」機能が解除されます。
- 「eco」ランプが消灯します。



### 室内機のランプ表示

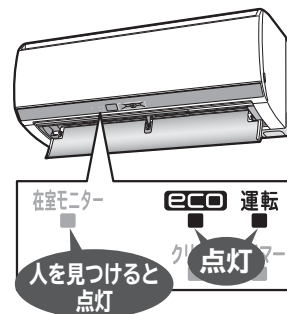

※「在室モニター」ランプについては →P.14

### お知らせ

- 設定温度・湿度を自動的に制御する運転ですが、リモコンの設定温度・湿度の表示は変わりません。
- お部屋の「人数」「人の動き」「人の位置」「日差し」を見て、ムダのない省エネ運転を行います。
- 次の条件により設定温度や設定湿度を運転モードに応じて自動的に変更し、省エネ運転を行います。  
人数・人の動き・人の位置・お部屋の温度と湿度・日差し
- 室温が安定しているときにお部屋の人数が変わったことを見つくと、室温変化を予測して運転を行います。
- 節電効果は、RAS-EK40H2を日立環境試験室で測定。洋室14畳。使用条件は、暖房時：外気温度2℃、設定温度23℃、風速「自動」において、室温安定時の1時間あたりの積算消費電力量が[ecoこれっきり]ON(640Wh)とOFF(983Wh)との比較。在室人数は3人。活動状態は、室内機から2.5m離れた地点で3.0メッツ相当(エクササイズなど)を想定。日射量が多い日中で、3人が近い範囲に存在し、3人の位置と日が差し込んでいるエリアが一致し、人の周囲温度が設定温度より高めである状態を想定。
- 人を見つけていない状態が約10分以上続くと、下表の「不在省エネ」運転を行います。

運転の種類	不在省エネ運転の運転内容
暖房	設定温度を低めにします。
冷房	設定温度を高めにします。
カラッと除湿・涼快	設定湿度を高めにします。

※リモコンの設定温度・湿度の表示は変わりません。

- 風速“”は選べません。
- 「みはっておやすみ」運転中は「eco 運転」機能を設定できません。





# おすすめ設定温度モード機能





リモコンの設定温度範囲を制限する機能です。

冷やし過ぎや暖め過ぎを防止したいときにおすすめです。子供部屋などでの意図しない温度設定を防止する気配りモードです。

## 「おすすめ設定温度モード」機能を設定するときは

運転停止中に **左右風向** を押しながら  
**風速** を約5秒以上押し続ける

- リモコンの設定温度表示部に「」が点灯します。  
リモコン表示は、約10秒後に「」が消灯して  
運転モードが表示されます。
- 設定できる温度の範囲が制限されます。

運転の種類		 	
		(“手動”涼快のみ)	(“手動”カラッと除湿のみ)
温度の調整範囲	16~32℃ ↓ 20~26℃ (基準温度23℃)	16~32℃ ↓ 24~30℃ (基準温度27℃)	10~32℃ ↓ 21~27℃ (基準温度24℃)

リモコン (扉を開けた状態)



リモコン表示





- 制限範囲を超えて  を押すと「」、 を押すと「」が表示されます(約3秒間)。

**お知らせ** • 「タイマー」予約中は「設定」/「解除」はできません。

## 「おすすめ設定温度モード」機能を解除するときは

運転停止中に **左右風向** を押しながら  
**風速** を約5秒以上押し続ける

- リモコンの設定温度表示部に「」が点灯します。  
リモコン表示は、約10秒後に「」が消灯して  
運転モードが表示されます。

リモコン (扉を開けた状態)



リモコン表示



# タイマー予約運転機能

※設定時刻は記憶されます。

設定時刻に運転を停止する「切タイマー」、設定時刻に運転を開始する「入タイマー」、および「切タイマー」と「入タイマー」の組み合わせのいずれかが予約できます。

**ご注意** 現在時刻を合わせてから設定してください。→P.13  
時刻を設定しないと「タイマー予約」運転はできません。

## 予約する

**1** 切タイマーのとき **切タイマー** を押す  
入タイマーのとき **入タイマー** を押す

- 前回予約した時刻が表示されます。
- 「入タイマー」は運転停止時の運転モードで運転します。

**2** **時刻** を押し、時刻を設定する



### リモコン表示

「切タイマー」予約時  
(例: 午後10:30に  
運転を停止する場合)

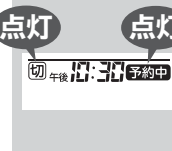

「入タイマー」予約時  
(例: 午前7:30に  
運転を開始する場合)

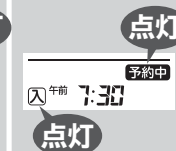

### リモコン (扉を開けた状態)



**3** リモコンを室内機に向けて **予約** を押す

- 「ピッ」と鳴り、室内機の「タイマー」ランプが点灯します。
- **切** または **入** が点灯に変わり、**予約中** が点灯します。
- 予約時刻を変更したい場合は、もう一度 **1** に戻ってください。

### 室内機のランプ表示

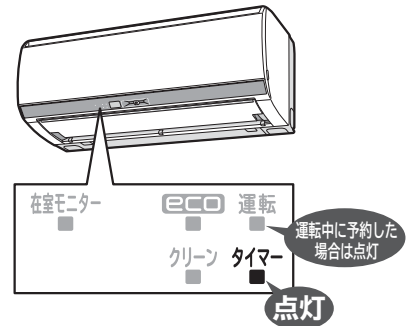

## 予約を取り消す

リモコンを室内機に向けて

**取消** を押す

- 「ピピッ」と鳴り、室内機の「タイマー」ランプが消灯します。
- タイマー表示が消灯します。

### リモコン表示

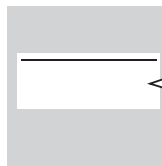

タイマー表示  
が消灯

### 毎日予約機能について

- 「タイマー」予約中にもう一度 **予約** を押し、**毎日予約** が設定されます。
- 「毎日予約」を設定しておきますと、毎日同じ時刻に「入タイマー」「切タイマー」が予約されて便利です。
- 旅行などで数日不在になるときなどは、「毎日予約」を取り消してください。

### リモコン表示



**予約** を押すごとに、切り換わります。

## 「切タイマー」と「入タイマー」予約を同時に設定する

「切タイマー」と「入タイマー」予約を同時に設定する場合について、就寝時のエアコンの使いかたを例に説明します。

- ①就寝前に手動で運転を開始する
- ②寝付くころ(例：午前1：00)をみはからって、「切タイマー」を設定し、自動で運転を停止させる
- ③朝起きるころ(例：午前5：00)をみはからって「入タイマー」を設定し、自動で運転を開始させる
- ④起床後、手動で運転を停止する

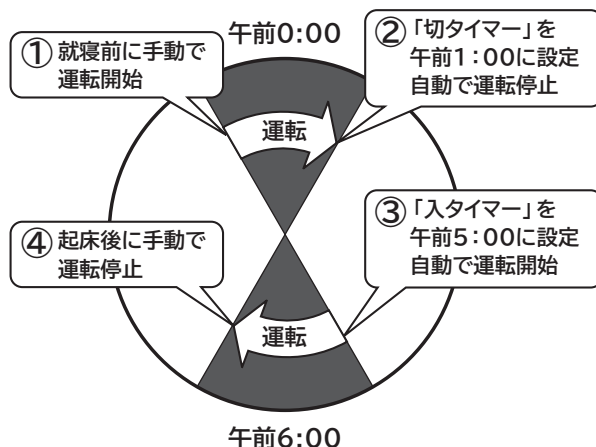

### 1 切タイマーを設定する →P.30

### 2 入タイマーを設定する →P.30

- 「切タイマー」と「入タイマー」の設定の順番が逆でも設定できます。

## 予約を取り消す

### リモコンを室内機に向けて **取消** を押す

- 「ピピッ」と鳴り、室内機の「タイマー」ランプが消灯します。
- タイマー表示が消灯します。
- 「切タイマー」「入タイマー」の両方が設定されている時は、両方の設定が取り消されます。

#### お知らせ

- 室内機の受信音と「タイマー」ランプで「タイマー予約」したことを確認してください。「タイマー予約」の送信を室内機が受信しないと、タイマー時刻がきても、エアコンは動作しません。
- 運転中に「入タイマー」予約をしても現在の運転は停止されず継続されます。
- 除湿**の「ランドリー」「けつろ抑制」運転時は、時刻で設定する「切タイマー」/「入タイマー」予約はできません。 →P.21

# みはっておやすみ運転機能

※設定時間は記憶されます。

おやすみ時に決めた時間がたつと停止するタイマー機能です。「冷房」「カラッと除湿」「涼快」運転時には、タイマー時間が経過して運転停止したあとに、室温が上がると自動で再運転を行います。寝苦しい夜などにおすすめです。（「切タイマー」「入タイマー」と同時に予約することはできません）

## 「みはっておやすみ」運転にする

**みはっておやすみ** を押し、希望のタイマー時間を表示させる

- 「ピッ」と鳴り、室内機の「タイマー」ランプが点灯します。
- ボタンを押すごとに、切り換わります（押し続けると早送りになります）。

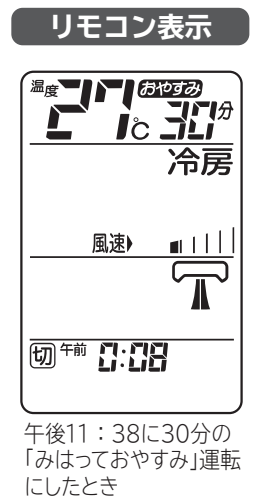
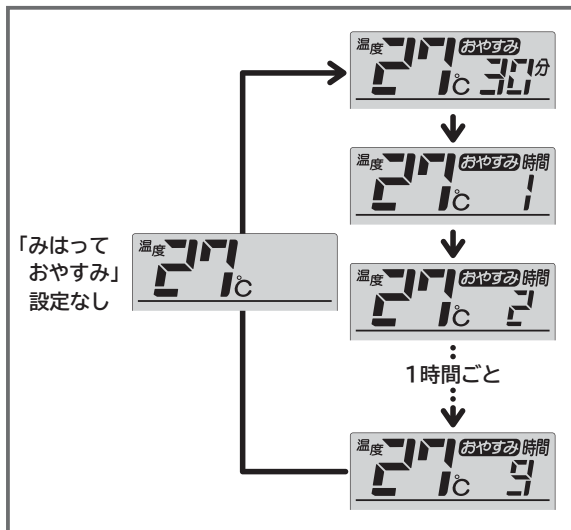

- 希望のタイマー時間を表示させたときに、室内機から「ピッ」と受信音が鳴ったことを確認してください。

### 室内機のランプ表示

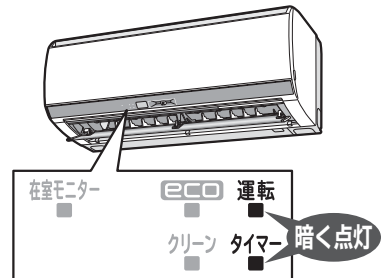

## 「みはっておやすみ」運転を取り消す

リモコンを室内機に向けて **取消** を押す

## 「みはっておやすみ」→「入タイマー」を予約するときは

**1** 「入タイマー」を設定する →P.30

**2** 「みはっておやすみ」を設定する

- 順番が逆では設定できません。
- 「みはっておやすみ」運転の時間は「入タイマー」時刻前までの範囲で設定できます。

## 予約を取り消しするときは

リモコンを室内機に向けて **取消** を押す

●「みはっておやすみ」運転の動作について

「みはっておやすみ」運転のタイマー時間が経過して運転停止した後、室温の上昇の監視期間になります。  
タイマー設定時間により、「みはっておやすみ」運転の動作は、以下のようになります。

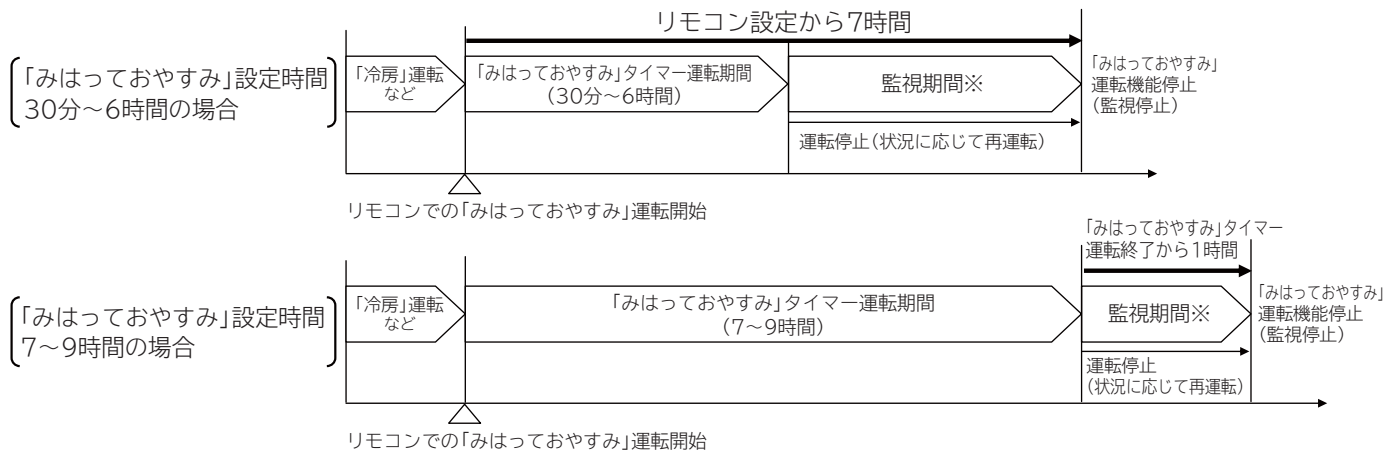

※監視期間中の動作

(監視期間中は「タイマー」ランプが点灯します)

- ①室温が1～2℃程度(環境により変化します)上がると、自動で再運転を行います。
- ②再運転を開始した後、室温が設定温度に到達すると再運転を停止します。  
(再運転が停止した後の約10分間は、室温が上がっても再運転を行いません)
- ③監視期間中は、①と②の動作を繰り返します。

室内機のランプ表示

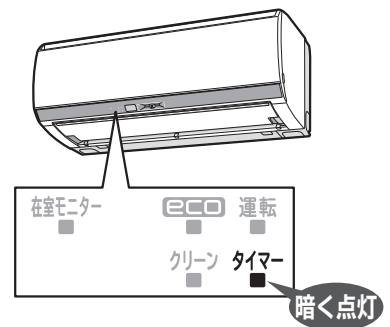

お知らせ

- 運転中(「暖房」「冷房」など)に「みはっておやすみ」を押すと、押したときから「みはっておやすみ」運転となります。
- 運転停止中に「みはっておやすみ」を押すと、リモコンに表示されている運転を開始し「みはっておやすみ」運転となります。
- 時間が経過するごとに表示されているタイマー時間も減っていきます。
- 「みはっておやすみ」運転中はランプを暗く調光します。また、点灯⇔減光は、減光⇔消灯となります。
- 風速は“■|||”に固定されます。
- 「みはっておやすみ」運転にしたときに、リモコンの送信を室内機が受信しないと、タイマー時刻がきてもエアコンは停止しません。室内機の受信音と「タイマー」ランプで「みはっておやすみ」運転になったことを確認してください。
- 「みはっておやすみ」運転中に「停止」を押すと、運転と室温の上昇の監視を停止します。
- 運転開始から約1時間後、上下風向板が自動的に上向きになります。上下スイングを設定している場合は、上下スイングを続けます。
- 再運転を行う運転モードは、以下となります。
  - ・「冷房」「カラッと除湿」「涼快」運転時。
  - ・「これっきり自動」運転で、「冷房」「カラッと除湿」運転が自動的に選択された場合。
 ※「暖房」運転のときは再運転は行わず、設定したタイマー時間経過後に運転を停止します。
- 監視期間中にリモコンを操作すると、「みはっておやすみ」運転は解除されます。
- 「みはっておやすみ」運転の再運転が不要の場合は、「切タイマー」運転をお使いください。→P.30



# フィルター掃除運転機能

エアフィルター(ステンレスフィルター)の掃除運転を行う機能です。  
お買い上げ時には、エアコンの運転停止時に、自動で掃除を行うように設定されています。

## 「自動」フィルター掃除」運転

### 次の場合に「自動」フィルター掃除」運転を行います

- 「暖房」「冷房」などを運転して停止した時の以下の場合(ただし運転時間が15分以下のときは除く)。
  - ・前回の「フィルター掃除」運転終了から、「暖房」「冷房」などの運転時間が合計34時間を超えた場合。
  - ・「暖房」「冷房」などの運転を1週間以上していなかった場合。
- 連続運転中で、運転時間が24時間を超えた場合。  
(24時間経過ごとに運転を一時停止させ、「自動」フィルター掃除」運転を行い、元の運転に戻ります。  
このとき上下風向板は開いた状態のままです。)

### 室内機のランプ表示

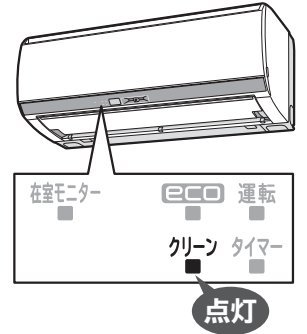

## 「手動」フィルター掃除」運転

こんなときに、ご使用ください。

- ・長期間運転しなかったときの使い始めや、エアフィルターのホコリが気になったとき。
- ・「自動」フィルター掃除」運転を行わない設定にしているとき。

### 室内機が運転していないことを確認

して **手動掃除** を押す

- ・「ピッ」と鳴り、「フィルター掃除」運転が始まります。

### リモコン (扉を開けた状態)



### ご注意

- ・使用状態や環境によりエアフィルターの汚れが取れないことがあります。
- ・しつこい油汚れなど、汚れが気になるときは、定期的にお手入れをしてください。

→P.42

## 「フィルター掃除」運転の内容

### 「自動」フィルター掃除」運転の運転内容は、停止したときの運転の種類で変わります

	停止したときの運転の種類	室内機内部の乾燥運転	「フィルター掃除」運転	合計時間
自動	ecoこれっきり自動・冷房・カラッと除湿・涼快	約5分	約9分	約14分
	暖房	乾燥運転なし	約9分	約9分
手動	運転の種類で変わりません	乾燥運転なし	約9分	約9分

室内機内部の乾燥運転中および「フィルター掃除」運転中は「クリーン」ランプが点灯します。

※「ecoこれっきり自動」運転で自動的に選択した運転の種類が「暖房」運転であったときは、室内機内部の乾燥運転は行いません。

### お知らせ

- ・「フィルター掃除」運転を、途中で停止するときは **停止** を押してください。
- ・「みはっておやすみ」「切タイマー」で運転が停止したときは、「フィルター掃除」運転の運転音が就寝の邪魔をしないように、停止時の「自動」フィルター掃除」運転の頻度を下げています。毎回「みはっておやすみ」「切タイマー」運転をお使いの場合は、2~3回使用ごとに「手動」フィルター掃除」運転を行うことをおすすめします。
- ・「フィルター掃除」運転終了時に、掃除ムラがあるときは、約5分以上あけて、もう一度「手動」フィルター掃除」運転を行ってください(「フィルター掃除」運転終了後の約5分間は、機械保護のため、再運転しません)。
- ・「フィルター掃除」運転の間隔或使用環境により、掃除ムラが生じることがあります。  
その場合は、エアフィルターのお手入れをしてください。→P.42
- ・「フィルター掃除」運転の途中でエアコンを運転(「暖房」「冷房」など)したときは「フィルター掃除」運転を中止します。
- ・「手動」フィルター掃除」運転中に **手動掃除** を押すと、「フィルター掃除」運転を途中で停止します。

## お知らせ

### フィルター掃除ユニットの動きかたについて

- 上下風向板を閉じた状態で、「送風」運転を行いながら、次のような運転をします。  
(運転中「クリーン」ランプ点灯、運転時間は約9分)

- 1 フィルター掃除ユニットがエアフィルター上のホコリを掃除しながらホコリキャッチャーまで移動します。
- 2 フィルター掃除ユニットが掃除したホコリをホコリキャッチャーが集め、ダストボックスへ移します(ダストボックスのお手入れ →P.46)。フィルター掃除ユニットはホコリキャッチャー上を4往復します。
- 3 フィルター掃除ユニットが元の位置に戻り、運転停止します。

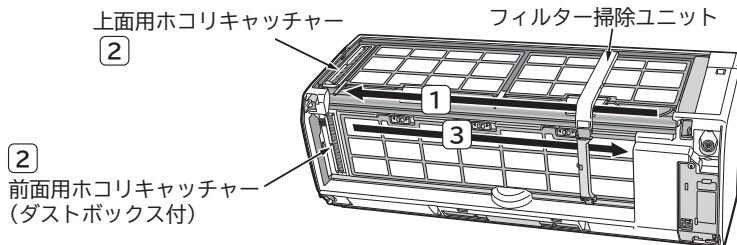

### 運転中はこんな音がします

**ウィーン・ブーン**  
フィルター掃除ユニットの移動音  
(モーター音)

**チリチリ**  
フィルター掃除ユニットが  
掃除している音

**パチン・パタン**  
ホコリキャッチャーの動作音

※左図は説明のため、フロントパネルを取り外した状態です。フロントパネルを開けたり、取り外した状態で「フィルター掃除」運転を行わないでください。けがや故障の原因になります。

### 次の場合に「クリーン」ランプが点滅します(故障ではありません)。

#### 室内機のランプ表示

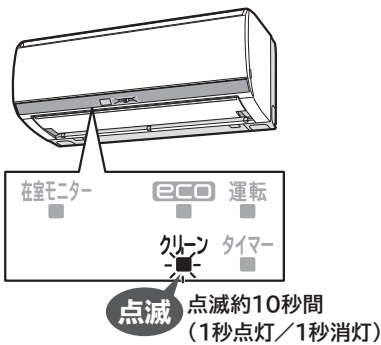

#### お知らせ内容

次の場合は、「手動」フィルター掃除」運転は行いません。

- 動作確認中 →P.9) または「自動」フィルター掃除」運転中
- 動作確認 →P.9) または「自動」フィルター掃除」「手動」フィルター掃除」運転の、運転終了後の約5分間(機械保護のため)
- エアコン運転中

「ピーピー」という音が鳴り、「クリーン」ランプが約10秒間点滅します。(1秒点灯/1秒消灯)

### 「フィルター掃除」運転の音が気になるときは

- 「みはっておやすみ」「切タイマー」運転停止時の、「フィルター掃除」運転の音が気になる方は、「自動」フィルター掃除」運転「なし」の設定をおすすめします。
- 「自動」フィルター掃除」運転「なし」の設定をすると、「自動」フィルター掃除」運転は一切行いません。長い間隔をあけて、「フィルター掃除」運転を行うと、一度でエアフィルター上のホコリやチリが掃除しきれないことがありますので、こまめな「手動」フィルター掃除」運転を行うことをおすすめします(2~3日に一回程度が目安です)。

「自動」フィルター掃除」運転「なし」の設定は

運転停止中に **取消** を押しながら  
**手動掃除** を約5秒以上押し続ける  
●受信音「ピーピー」

2~3日に  
1回程度

「手動」フィルター掃除」  
運転を行う

**手動掃除** を押す

「自動」フィルター掃除」運転「あり」  
(お買い上げ時の設定)に戻すには

**取消** を押しながら  
**手動掃除** を約5秒以上押し続ける  
●受信音「ピッ」

※この設定を行うと、「タイマー予約」「オートオフ」の設定は取り消しになります。必要に応じて再度「タイマー予約」「オートオフ」を設定してください。

# 機能選択

各運転機能とは別にオプション機能があります。運転機能に組み合わせてお使いください。

**セーブ**を除き予約機能です。設定すると予約はされますが、運転する条件になるまでは運転しません。

機能	運転内容	説明ページ
<b>セーブ</b>	運転中の最大使用電流を制限して、ブレーカー切れを起こしにくくします。	→P.37
<b>オートオフ</b>	運転中に人の不在を認識すると自動的に運転を停止します。	→P.38
<b>内部クリーン</b>	室内機内部のカビ発生を抑える運転を自動的に行います。	→P.37

## 設定をするときは

### 1 **機能選択** を押し、希望の機能を点滅させる

- ボタンを押すごとに切り換わります。

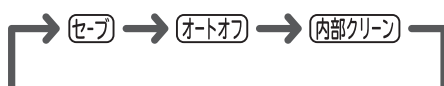

- 設定しないと約10秒後に点滅は消え、選択状態が終了します。

### 2 リモコンを室内機に向けて

#### **入/切** を押す

- 「ピッ」と鳴り、点滅が点灯に変わり、機能が設定されます。
- 追加で別の機能を設定したい場合は、もう一度 **1** に戻ってください。

リモコン (扉を開けた状態)



リモコン表示



「セーブ」機能設定中のとき

## 設定を取り消すときは

### 1 **機能選択** を押し、取り消したい機能を点滅させる

### 2 リモコンを室内機に向けて **入/切** を押す

- 「ピッ」と鳴り、点滅が消灯し、機能の設定が取り消されます。

# 室内機のランプ表示

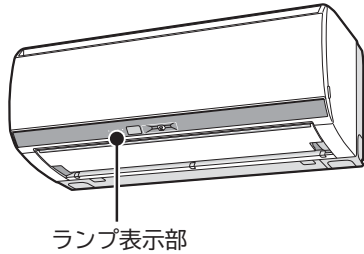

	機能	室内機のランプ表示
予約中 または 設定中	セーブ (オートオフ) (内部クリーン)	在室モニター ■ ECO ■ 運転 ■ クリーン ■ タイマー ■ ランプ点灯なし
	セーブ	在室モニター ■ ECO ■ 運転 ■ クリーン ■ タイマー ■ 点灯
運転中	オートオフ	在室モニター ■ 人を見つけたと点灯 ECO ■ 運転 ■ クリーン ■ タイマー ■ 点灯
	内部クリーン	在室モニター ■ ECO ■ 運転 ■ クリーン ■ タイマー ■ 点灯

## セーブ(アンペア切り換え)機能 (セーブ)

- 運転時の最大電流を抑制します。ほかの家電製品を同時に使うとブレーカーが落ちるときにお使いください。

セーブ	標準
約15アンペア	約20アンペア

### お知らせ

- 「セーブ」機能設定時は「暖房」運転の最大能力が若干低下しますので、立ち上がりに多少時間がかかり、吹き出し空気温度が多少低くなるため、風速「自動」(→P.26) にすることをおすすめします。  
また、外気温が低いときは「設定温度」に到達しないことがあります。

## 内部クリーン機能 (内部クリーン)

- 「内部クリーン」運転は、「冷房」「カラッと除湿」「涼快」運転終了後に「暖房」「送風」(乾燥)運転を約60分間行い、室内機内部のカビの発生を抑制します。
- 「内部クリーン」運転を途中で中止するときは **停止** を押してください。  
(内部クリーンの設定を取り消す場合は、機能選択設定で設定の取り消し操作 (→P.36) を行ってください)

### お知らせ

- 外気温が高い場合は、「暖房」運転が「送風」運転になることがあります。
- 「内部クリーン」運転を行うと、室内の温度が上昇することがあります。
- 「内部クリーン」運転は以下の場合には行いません。
  - ・ 「冷房」「カラッと除湿」「涼快」運転の運転時間が約10分以内のとき。
  - ・ 「ランドリー」「けつろ抑制」運転の停止のとき。
  - ・ **切タイマー** (オートオフ) による運転停止のとき。
  - ・ **入タイマー** 予約があり、予約時刻の2時間前になったとき。
- 発生したカビを除去する働きや、殺菌効果はありません。

# 機能選択 (つづき)

## オートオフ機能 オートオフ

「ecoこれっきり自動」運転、「eco運転」機能で運転中に人の不在を認識すると自動的に運転を停止します。設定しておく、エアコンの消し忘れによる電力の無駄な消費を抑えることができます。

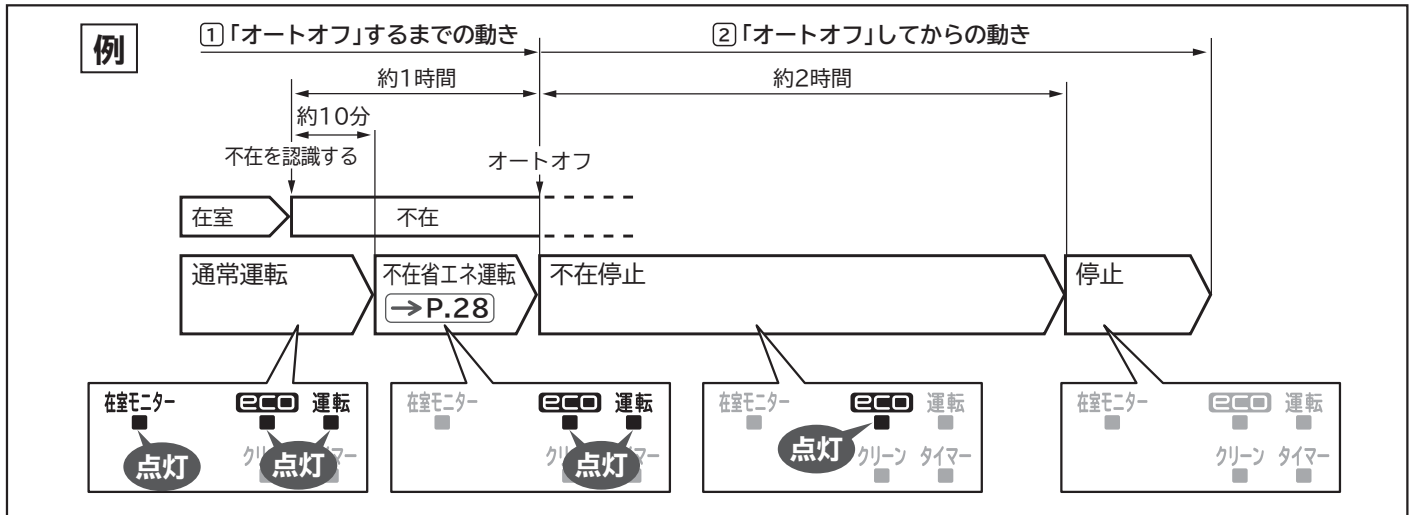

### ① 「オートオフ」(運転が停止)するまでの動き

- 「ecoこれっきり自動」運転 (→P.16)、「eco運転」機能 (→P.28) が設定された運転中に約1時間人を見つけられないと自動で運転を停止します。
- 「切タイマー」(→P.30)、「みはっておやすみ」(→P.32) 運転中は、「切タイマー」「みはっておやすみ」運転を優先します。

### ② 「オートオフ」(運転が停止)してからの動き

- 「オートオフ」での運転停止後も約2時間は「くらしカメラ」で人を探し続けます。その間に人を見つけたら運転を再開します。不在停止中に人を見つけなかったときは、完全に停止します。
- 「オートオフ」で運転が停止しても、リモコンの表示は運転中のままで変わりません。再び運転するときには一度 停止 を押してから運転したいボタンを押してください。

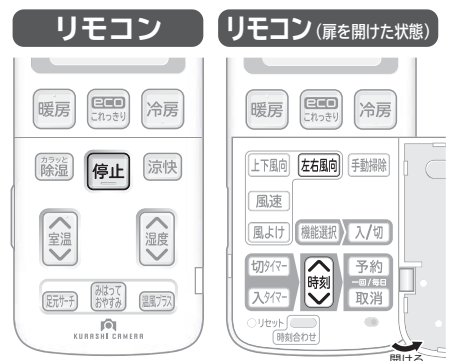

### 〈「オートオフ」するまでの時間を調整するには〉

- 不在を認識してから運転停止するまでの時間を調整することができます。
- 運転停止中にリモコンを室内機に向けて 左右向 を押しながら、時刻 または 時刻 を押し設定します。
- 室内機が受信すると「ピッ」と鳴ります。リモコンの表示は約10秒後に消灯します。

リモコン表示	-3~-1	0	1	2	3
「オートオフ」するまでの時間	約30分	約1時間 (お買い上げ時)	約1時間30分	約2時間	約3時間

### お知らせ

- 「ecoこれっきり自動」運転 (→P.16) または「eco運転」機能 (→P.28) を設定したまま、不在時も連続してご使用になる場合は、「オートオフ」機能を解除してください。
  - 以下の場合に自動で運転を停止しないことがあります。
    - テレビやポスターに映っている人を見つけているとき。
    - ランプシェードなどを人として見つけているとき。
    - お部屋が暗くて人を見つけられないとき。
  - 以下の場合に自動で運転を停止することがあります。
    - 「くらしカメラ」の見るできない場所に人がいるとき。
    - ペットだけのとき。
    - 寝ている人や乳幼児だけのとき。
    - 床や壁の色と服装や頭部の色が似ているとき。
    - 帽子をかぶっているとき。
    - お部屋が暗くて人を見つけられないとき。
- このような場合には「オートオフ」機能を解除することをおすすめします。



# お手入れ

## 警告

お客様自身で室内機内部の洗浄をしない、また消臭剤を吹きかけない  
エアコンの洗浄には、専門技術が必要なため、お買い上げの販売店に相談する  
市販の洗浄剤や消臭剤などを使用すると、樹脂部品の割れ・内部部品の劣化・排水経路  
の詰まりに至ることがあり、水漏れ・感電などの原因にもなります。また、洗浄剤や消  
臭剤が電気品やモーターにかかると、感電や火災の原因になります。

## 注意

- お手入れをするときは、必ず運転を停止し、電源プラグを抜く  
(または、ブレーカーを切る)  
内部でファンが高速回転していますので、けがや故障の原因になります。
- 本体に水をかけない  
感電の原因になります。
- 不安定な台に乗ってお手入れしない  
転倒などにより、けがの原因になります。
- お手入れ時には手袋を着用する  
手袋を着用しないと、内部の部品に触れて、けがをする原因になります。

## ご注意

- ベンジン・シンナー・みがき粉などは、塗装面やプラスチック部品を傷めるため室内機・室外機  
ともに使用しない
- 室内機・室外機ともに、40℃以上のお湯を使用しない  
エアフィルターが縮んだり、プラスチック部品が変形することがあります。
- フロントパネル・上下風向板は水洗いせず、柔らかい布でふく  
水洗いすると、故障の原因になります。かたい布でふくと、傷つくことがあります。
- 化学ぞうきんを使用の際は、その注意書きに従う

## お手入れできる部品

使用環境により、ホコリ・チリの量は変わります。

定期的な汚れ具合を確認して、汚れが気になるときは、お手入れをしてください。  
普段のお手入れは、自動または、リモコンを操作してフィルターの掃除をしてください。→P.34

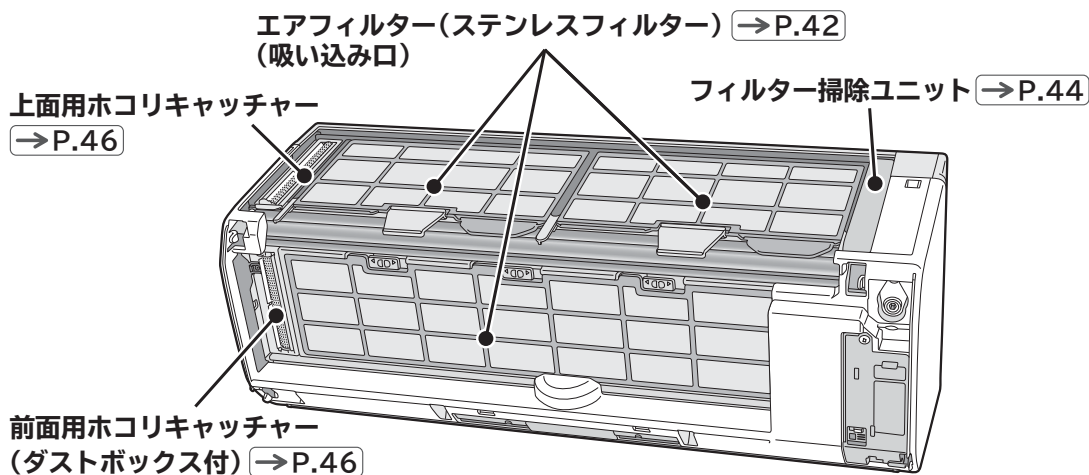

## お手入れするときは

- 1 運転を停止して、電源プラグを抜く  
(または、ブレーカーを切る)

※運転を停止してすぐは、フィルター掃除ユニットが動作して  
いることがあります。「クリーン」ランプが消灯し、フィル  
ター掃除ユニットが右端に停止するまで、お待ちください。

- 2 フロントパネルを取り外す



## お手入れが終わったら

- 1 フロントパネルを取り付ける

- 2 電源プラグを差し込む  
(または、ブレーカーを入れる)

# お手入れの準備 (フロントパネルの開閉、取り外し・取り付けかた)

お手入れをするためにはフロントパネルを取り外す必要があります。  
フロントパネルの開閉、取り外し・取り付けは必ず両手で行ってください。

## フロントパネルの開けかた

<b>準備</b>	運転を停止し、 電源プラグを抜く (または、ブレーカーを) “OFF”にする	
<b>1</b>	左右の手かけ部に手をかけ、 フロントパネルを矢印方向に引き、開ける	
<b>2</b>	フロントパネルが開ききるまで起こす	

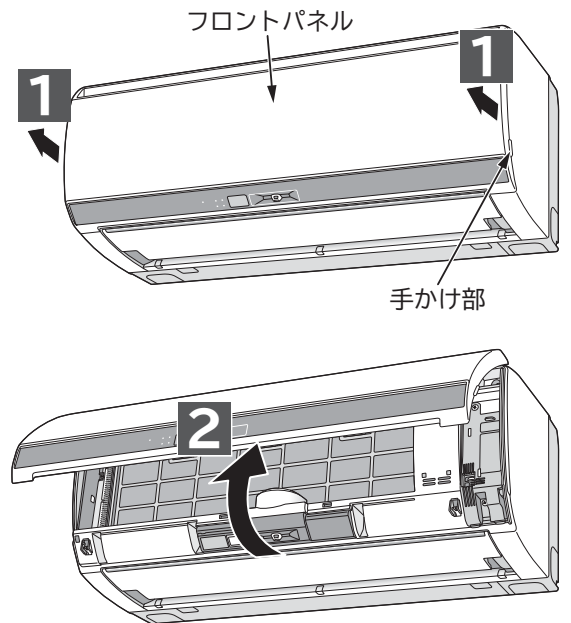

### ご注意

- フロントパネルの開閉、取り外し・取り付けは両手で行う  
フロントパネルが落下し、けがをする原因になります。
- エアコン運転中にフロントパネルを開けない  
運転を停止し、電源プラグを抜いてから開けてください。
- フロントパネルを開けたままにしない  
フロントパネルが落下するおそれがあります。  
フロントパネルが本体から外れたり、破損の原因になります。

## フロントパネルの閉じかた

<b>1</b>	フロントパネルを手前下方向へ引き下げる	
<b>2</b>	フロントパネルを下ろし、左右2カ所を 先に、その後に中央部2カ所を「カチッ」と 音がするまで押しつける	
<b>3</b>	電源プラグを差し込む (または、ブレーカーを) “ON”にする	

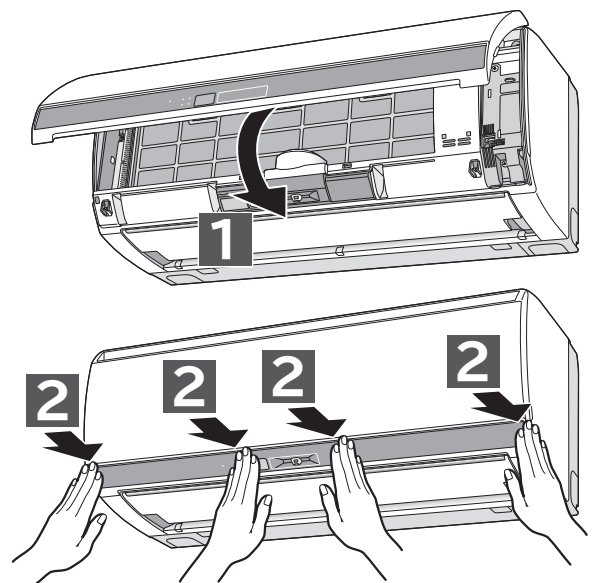

## フロントパネルの取り外しかた

### 準備

運転を停止し、  
電源プラグを抜く  
(または、ブレーカーを)  
“OFF”にする

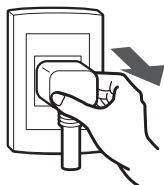

### 1 フロントパネルを開ける

→P.40

### 2 フロントパネルを室内機から取り外す

- 1 先に右側のアームを外側に押して軸を外します。
- 2 フロントパネルを左側にずらして左側アームの軸を外します。

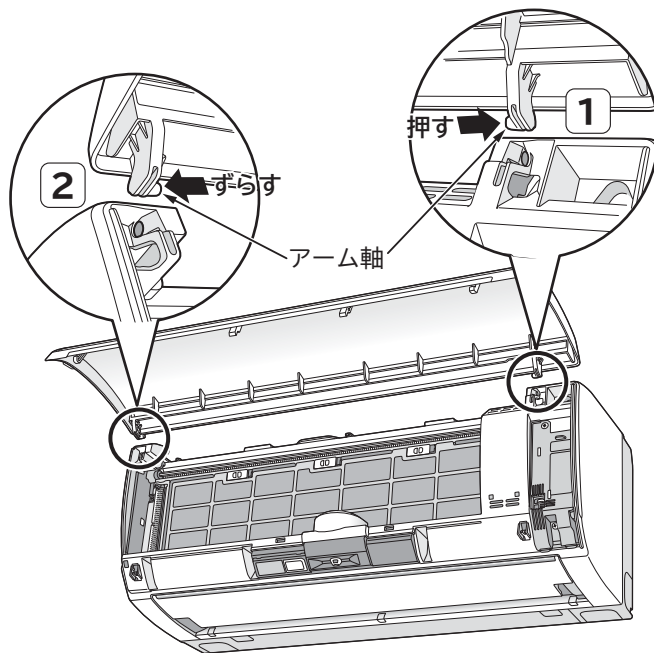

## フロントパネルの取り付けかた

### 1 フロントパネルを室内機に取り付ける

- 1 先に左側のアームの軸をステップに沿わせて差し込み、軸穴に入れます。
- 2 右側のアームの軸をステップに沿わせて差し込み、軸穴に入れます。

### 2 フロントパネルをしっかり閉じる →P.40

### 3 電源プラグを差し込む (または、ブレーカーを) “ON”にする

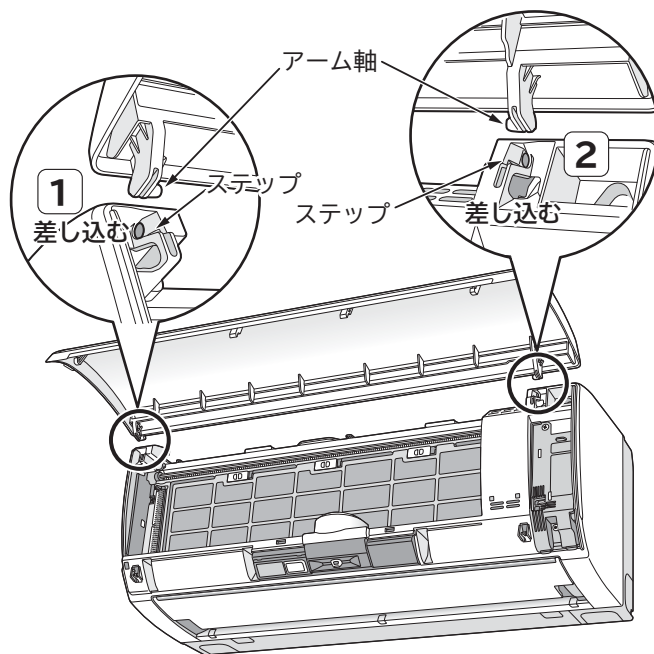
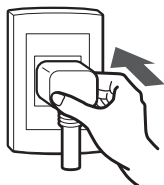

### ⚠ 注意

- フロントパネルが、がたついていないか確認する  
フロントパネルが、がたついていると、パネルが外れて落下し、けがをするおそれがあります。
- フロントパネルを上側に開けたとき、無理に力を入れない  
フロントパネルが本体から外れたり、破損の原因になります。

# エアフィルター（ステンレスフィルター）

使用環境によってホコリやチリの量は変わりますので定期的に汚れ具合を確認して、しつこい油污れなどが気になるときは取り外して水洗いをしてください。

（このエアコンには「フィルター掃除」運転機能が搭載されています。“自動”または“手動”でエアフィルターのお手入れができます。→P.34） 普段のお手入れにおすすめします。

## 準備

### 運転を停止し、電源プラグを抜く（または、ブレーカーを“OFF”にする）

- フィルター掃除ユニットが動作していないことを確認してください。

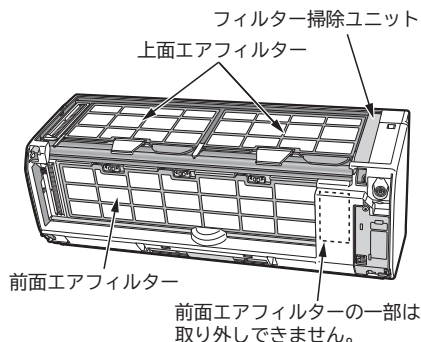
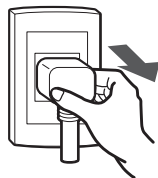

## 1

### フロントパネルを取り外す →P.41

- フィルター掃除ユニットが右端にあることを確認してください。

## 2

### エアフィルターを取り外す

#### 前面エアフィルターの取り外しかた

- 1 前面フィルターロックを右にスライドし、ロックを解除する(3カ所)。
- 2 前面エアフィルターを矢印方向にたわませて取り外す。

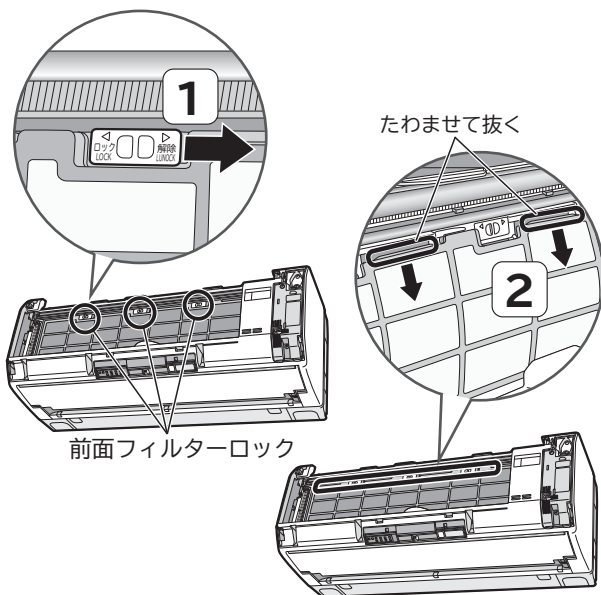

#### 上面エアフィルターの取り外しかた

- 1 上面フィルターロックを右にスライドさせる(左右1カ所ずつ)。
- 2 上面フィルターロックを持って各上面エアフィルターを手前に引き出し、取り外す。

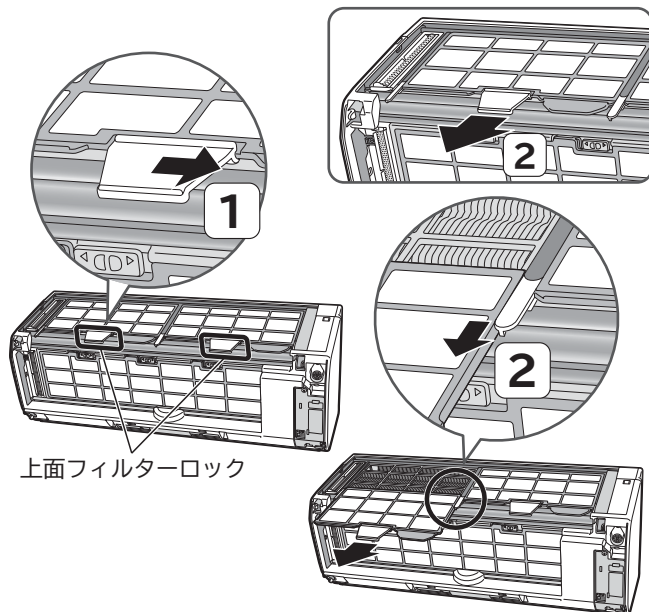

## ⚠ 注意

エアフィルターの取り外し・取り付けの際、熱交換器のフィンで手などを傷つけないように十分注意する

## 3

### 水洗いする

- 汚れがひどいときは、中性洗剤で洗いよくすすぎ、室内で陰干しして十分に乾かします。

#### ご注意

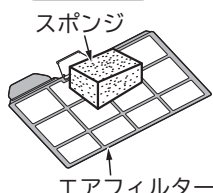

- エアフィルターを強く押ししたり、たわしやブラシは使わない。お手入れにはスポンジ等を使い、強い力を加えないでください。表面の金属膜が傷んだり、破れることがあります。たわませ過ぎると破損することがあります。
- エアフィルターを直射日光に当てない。直射日光に当てると劣化し、破れることがあります。



# 4

## エアフィルターを元どおり取り付ける

- 左右の上面エアフィルターは同じものです。左右どちらに取り付けてもかまいません。
- 前面、上面エアフィルターとも、**ウラ**表示のある面を室内機側に向けて取り付けます。

### 前面エアフィルターの取り付けかた

- 1 下を差し込んでからたわませ、上を差し込む。
- 2 前面フィルターロックを左にスライドし、ロックする(3カ所)。

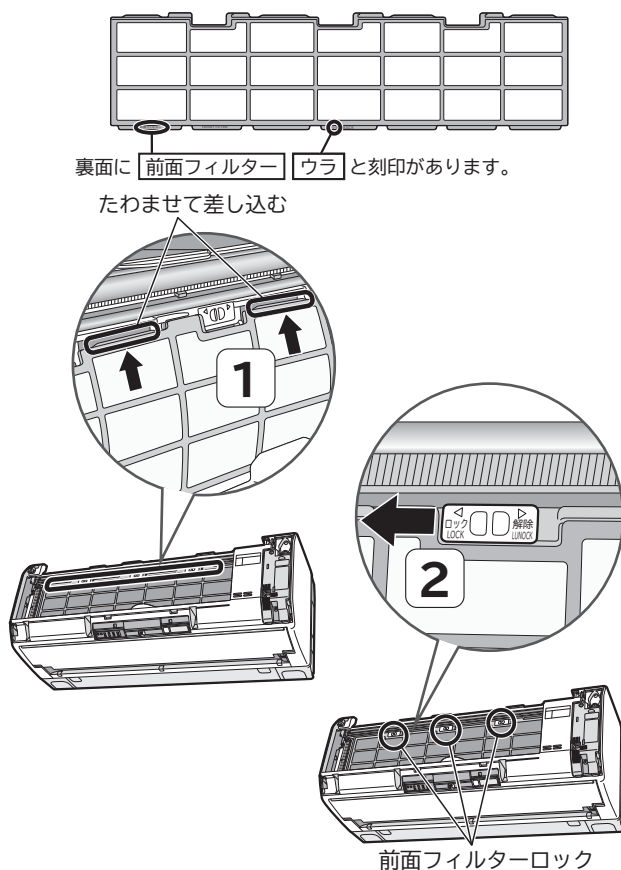

### 上面エアフィルターの取り付けかた

- 1 室内機上面の溝に差し込む。
- 2 上面フィルターロックを左にスライドさせる(左右1カ所ずつ)。

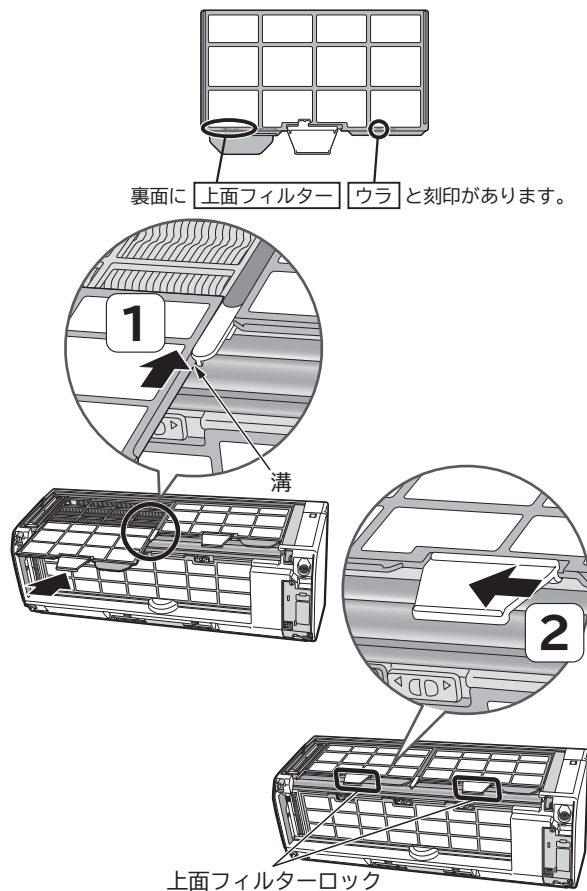

# 5

## フロントパネルを取り付け、閉じる →P.41

### ご注意

- エアフィルターを正しく取り付ける  
エアフィルターが正しく取り付けられていないと、故障の原因となり、「フィルター掃除」運転が正常に行われず、「クリーン」ランプが点滅します。
- エアフィルターを外したまま運転しない  
熱交換器のすき間や機械にホコリが入り、熱交換器にニオイの成分が付着したり、故障の原因になります。
- 前面エアフィルターの右側の小さなエアフィルターは取り外さない  
故障の原因になります。

# 6

## 電源プラグを差し込む (または、ブレーカーを“ON”にする)

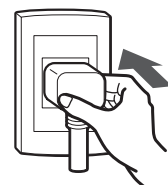



# フィルター掃除ユニット(ワイパーカバー・ワイパー)

普段のお手入れは不要ですが、使用環境などにより汚れが気になるときはお手入れしてください。

## 準備

### 運転を停止する

- フィルター掃除ユニットが動作していないことを確認してください。

フィルター掃除ユニット

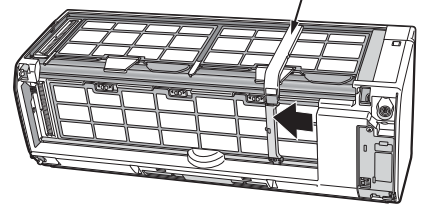

## 1

### フロントパネルを取り外す →P.41

- 電源プラグは **3** まで抜かないでください。
- エアフィルターは取り外さないでください。
- フィルター掃除ユニットが右端にあることを確認してください。

## 2

### 上下風向 を押しながら 手動掃除 を約5秒間押し続ける

- 「ピッ」と鳴り、フィルター掃除ユニットが中央付近まで移動し、停止します。
- ※この操作を行うと「タイマー予約」「オートオフ」の設定は取り消しになります。必要に応じて再度設定してください。

**ご注意** 移動中のフィルター掃除ユニットにはさわらないでください。けがの原因になります。

リモコン (扉を開けた状態)



室内機のランプ表示

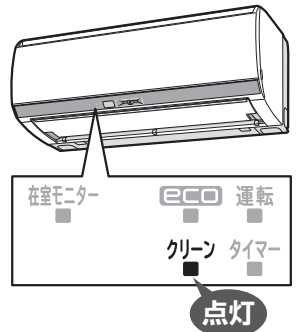

## 3

### 電源プラグを抜く (または、ブレーカーを“OFF”にする)



## 4

### ワイパーカバーのホコリを取る

- 柔らかい布でから拭きします。

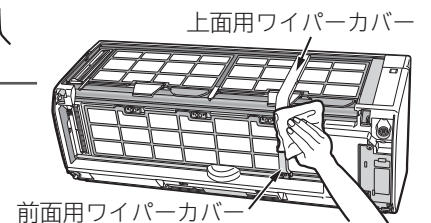

## 5

### ワイパーを取り外す

**ご注意** エアフィルターに力が加からないようにワイパーカバーを開けてください。

#### 上面用ワイパー

- 1 上面用ワイパーカバー下の両側をつまみ、手前に引いてから持ち上げる。
- 2 上面用ワイパーカバーを矢印方向に開け、上面用ワイパーを取り外す。

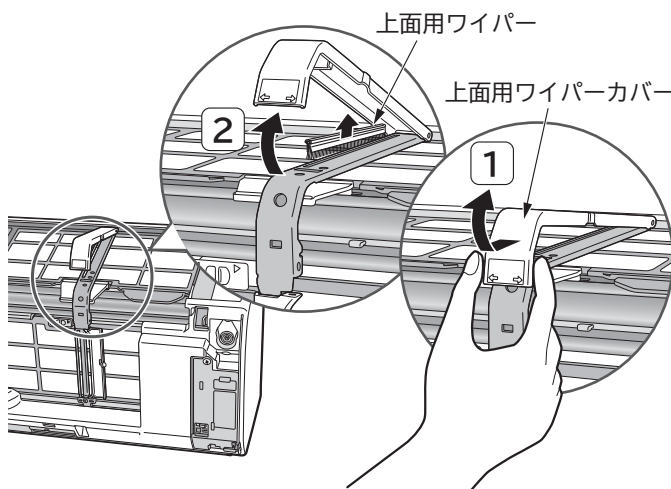

#### 前面用ワイパー

- 1 前面用ワイパーカバーをつまみに指をかけて矢印方向にゆっくり開ける。
- 2 前面用ワイパーを取り外す。

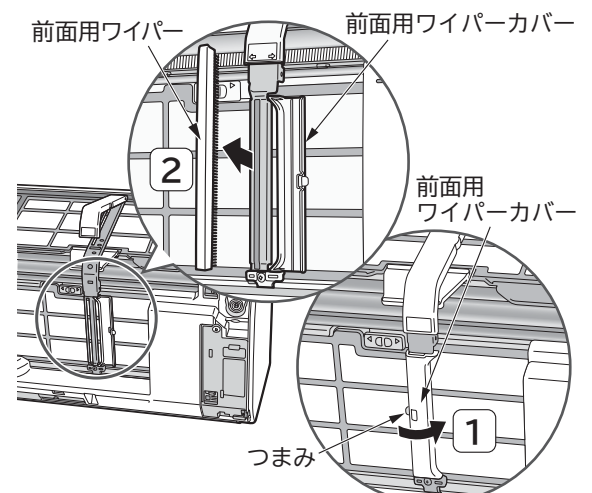

## 6 水洗いする

- 汚れがひどいときは、中性洗剤で洗いよくすすぎ、室内で陰干しして十分に乾かします。

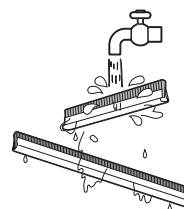

## 7 ワイパーを元どおり取り付け、カバーを閉じる

- 上面用、前面用ワイパーとも、毛足の短い方が左側になるように取り付けます。

### 上面用ワイパー



- 1 上面用ワイパーをスリットに差し込む。
- 2 上面用ワイパーカバーを「カチッ」と音がするまでしっかり閉じる。

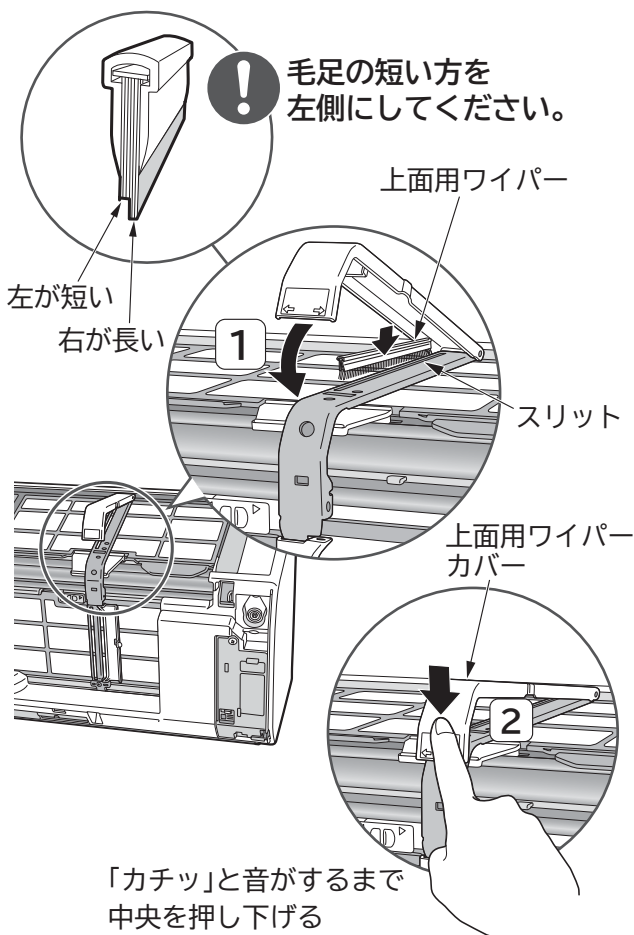

### 前面用ワイパー



- 1 前面用ワイパーをスリットに差し込む。
- 2 前面用ワイパーカバーをしっかりと閉じる。

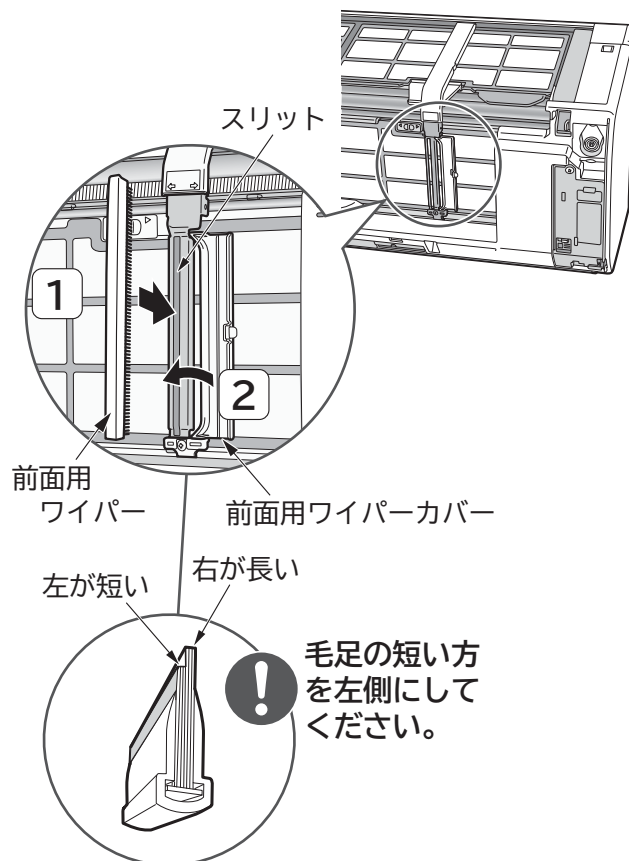

### ご注意

上面用・前面用ワイパー、ワイパーカバーが正しく取り付けられていないと、故障の原因となり、「フィルター掃除」運転が正常に行われず、「クリーン」ランプが点滅します。

## 8 フロントパネルを取り付け、閉じる →P.41

## 9 電源プラグを差し込む (または、ブレーカーを“ON”にする)



# ホコリキャッチャー（ダストボックス付）

普段のお手入れは不要ですが、使用環境によってホコリやチリの量は変わります。  
1年に一度を目安に確認して、ホコリやチリがたまっているようならお手入れしてください。

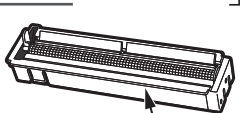
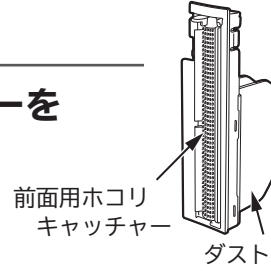
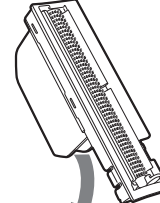
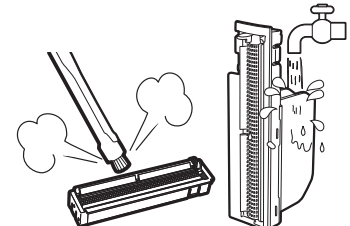
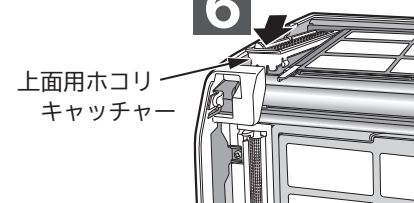
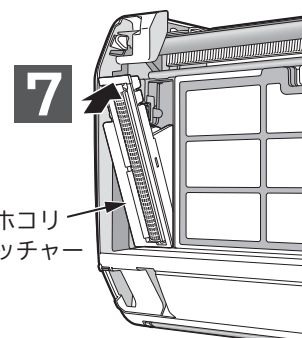
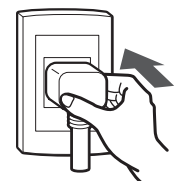
<b>準備</b>	<p><b>運転を停止し、電源プラグを抜く（または、ブレーカーを“OFF”にする）</b></p>	
<b>1</b>	<p><b>フロントパネルを取り外す →P.41</b></p>	
<b>2</b>	<p><b>上面用ホコリキャッチャーを取り外す</b></p> <ul style="list-style-type: none"> <li>• 手前を持ち上げ、引き出す。</li> </ul>	 <p>上面用ホコリキャッチャー</p>
<b>3</b>	<p><b>前面用ホコリキャッチャーを取り外す</b></p> <ul style="list-style-type: none"> <li>• 下部を支点として上部を手前に引いて外します。</li> </ul>	 <p>前面用ホコリキャッチャー ダストボックス</p>
<b>4</b>	<p><b>ダストボックス内のたまったホコリやチリを捨てる</b></p>	 <p>ホコリやチリ</p>
<b>5</b>	<p><b>ホコリキャッチャーのホコリを掃除機などで取り、水洗いする</b></p> <ul style="list-style-type: none"> <li>• 汚れがひどいときは、中性洗剤で洗いよくすすぎ、陰干しして十分に乾かします。</li> </ul>	
<b>6</b>	<p><b>上面用ホコリキャッチャーを元どおり取り付ける</b></p> <ul style="list-style-type: none"> <li>• レバーのある方を手前側にして、奥側を差し込み、矢印の方向に「カチッ」と音がするまで押し込む。</li> </ul>	 <p>上面用ホコリキャッチャー</p>
<b>7</b>	<p><b>前面用ホコリキャッチャーを元どおり取り付ける</b></p> <ul style="list-style-type: none"> <li>• レバーのある方を上側にして、下側を差し込み、矢印方向に「カチッ」と音がするまで押し込む。</li> </ul>	 <p>前面用ホコリキャッチャー</p>
<p><b>ご注意</b> ホコリキャッチャーが正しく取り付けられていないと、故障の原因となり、「フィルター掃除」運転が正常に行われず、「クリーン」ランプが点滅します。</p>		
<b>8</b>	<p><b>フロントパネルを取り付け、閉じる →P.41</b></p>	
<b>9</b>	<p><b>電源プラグを差し込む（または、ブレーカーを“ON”にする）</b></p>	

# 長期間ご使用にならないときは

冷房シーズンのあとに、2ヵ月以上ご使用にならない場合は、つぎの手順でお手入れしてください。

## 1 「冷房」を設定温度32℃で半日ほど（6時間程度） 運転し、室内機の内部を乾かす

- 「送風」で運転します。室温が32℃を超えるときは、「冷房」で運転することがあります。室温が32℃以下のときに運転してください。
- 内部がぬれたまま、長期間使用しないと、カビが発生しやすくなります。

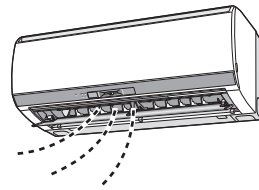

## 2 各部のお手入れをする →P.39

# 定期点検

半年～1年に一度、定期的につぎの点検をしてください。  
ご不明な点がありましたら、すぐにお買い上げの販売店に、ご連絡ください。

### コンセント

- 電源プラグが、コンセントに確実に差し込まれていますか？
- 電源プラグにホコリの付着や汚れなどがあるときは、掃除をしてから電源プラグを差し込んでください。
- コンセントに、がたつきがありませんか？

### アース線

アースが確実に接続されていますか？

### 据付台

据え付けが不安定になっていませんか？

## 警告

- 電源プラグは、ホコリが付着していないか確認し、がたつきやホコリがたまらないように、刃の根元まで確実に差し込む  
ホコリがたまった状態での使用や、接続が不完全のときは、感電や火災の原因になります。コンセントに、がたつきがあるときは、お買い上げの販売店または、電気工事専門業者にご相談ください。
- アース（接地）が正しく接続されているか確認する  
アース線が外れたり、途中で切れたりすると、誤動作や感電などの原因になります。
- 据付台が極端にさびている、あるいは室外機が傾いていないか確認する  
室外機が倒れたり、落下したりして、けがなどの原因になります。

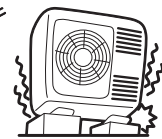
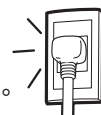

# 点検整備

エアフィルターを自動で掃除して、エアフィルターや内部は汚れにくい構造になっています。しかし、数シーズン使用すると、エアフィルターの汚れが取れないことや、内部が汚れ、性能が低下することがあります。

通常のお手入れとは別に、点検整備をおすすめします。点検整備は、お買い上げの販売店にご相談ください。

## 注意

- 通常のお手入れとは別に、点検整備をする  
室内機内部にゴミやホコリがたまって、除湿水の排水経路を詰まらせ、室内機から水たれを発生させることがあります。
- 点検整備は、お買い上げの販売店に依頼する  
点検整備には、専門技術が必要です。市販の洗浄剤などを使用すると、樹脂部品の割れや排水経路の詰まりに至ることがあり、水たれや感電の原因にもなります。



# リモコンの点検

1年に一度点検されることをおすすめします。

- リモコンを柱や壁に取り付けた状態で操作ができない場合には、柱や壁から取り外した状態で操作ができるか確認してください。取り外した状態で操作ができる場合、リモコンは正常です。リモコンの位置を「運転」と「停止」ができる位置に変更してください。→P.13
- 新しい乾電池と交換しても動作が正常でない場合は、リモコンの点検をしてください。

## 点検方法

### AMラジオでの点検

- リモコンを操作したとき雑音(ビービー音)が入れば正常です。

### カメラ付き携帯電話・スマートフォンでの点検

- 1 リモコンの送信部が映るようにセットしてください。
- 2 リモコンを操作したときモニターに**送信部が発光**すれば正常です。  
※一部のカメラでは、赤外線が映りづらいものもあります。

### デジタルカメラでの点検

- 1 リモコンの送信部が映るようにセットしてください。
- 2 リモコンを操作したときモニターに**送信部が発光**すれば正常です。  
※一部のカメラでは、赤外線が映りづらいものもあります。

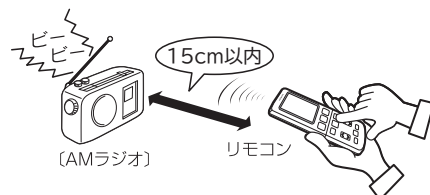

# 応急運転機能(リモコンが使えないとき)

リモコンが故障などで使えないときには、応急運転ができます。

## エアコンを運転するとき

### 運転停止中に 応急運転スイッチを押す

- 「これっきり自動」運転を行います。

#### ご注意

#### 5秒以上押し続けない

5秒以上押し続けると販売店が行う強制冷房運転を行います。強制冷房運転中は、「タイマー」ランプが2回点滅します。あやまって強制冷房運転してしまった場合は、応急運転スイッチを再度押して強制冷房運転を停止してください。

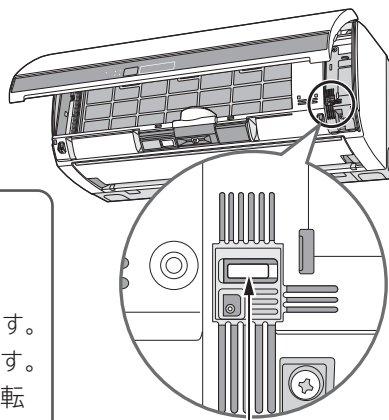

応急運転スイッチ

### 室内機のランプ表示

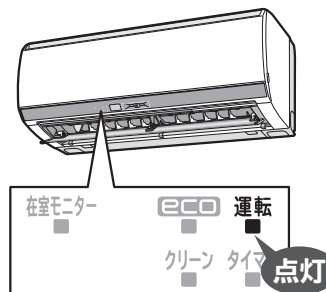

## エアコンを停止するとき

もう一度、応急運転スイッチを押す (リモコンで運転を停止することもできます)



# 据え付け

## 警告

- **据付工事や電気工事は専門の技術が必要なため、販売店に依頼する**  
費用など詳しいことは、お買い上げの販売店にご相談ください。
- **据付場所については、販売店とよく相談して決める**
- **万一、漏電したときの感電防止のために、アース(接地)を確実に接続する**  
アース工事は「電気設備に関する技術基準」に従ってください。アース(接地)を接続すると、感電防止の他に製品に触れたときに感じる静電気の障害や、リモコンを操作したときに、テレビ・ラジオに入る雑音を防ぐ効果もあります。詳しくは、お買い上げの販売店にご相談ください。
- **次のような場所にアース線を接続しない**
  - ① **ガス管**…引火や爆発のおそれがあります。
  - ② **避雷針・電話のアース線**…落雷のときに大きな電流が流れるおそれがあります。
  - ③ **水道管**…塩ビ管ではアースの役目を果たしません。また、金属管では、電食のおそれがあります。
- **電源は、配電盤からエアコン専用引いた回路を使用する**
- **漏電遮断器を設置する**  
据付場所によっては、D種設置工事のほか、さらに漏電遮断器を設置することが法律で義務づけられています。詳しくは、お買い上げの販売店にご相談ください。
- **可燃性ガスの漏れるおそれのある場所や、蒸気・油煙などの発生する所で使用しない**  
引火や爆発・樹脂の劣化や破損のおそれがあります。

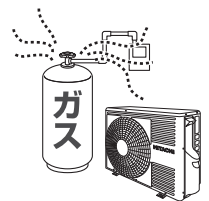

## 注意

- **室内機排水ホースおよび室外機排水口(底面)から凝縮水が出るため、水はけのよい場所を選ぶ**
- **特殊な用途(電子機器・精密機器の維持、食品・毛皮・美術骨董品の保存、生物の培養・栽培飼育など)には使用しない**  
ルームエアコンは、日本工業規格(JIS C9612)に基づき、一般の家庭でご使用いただくために製造されたものです。

### 据付場所

- 室内機(吹き出し口)は、火災報知器から1.5m以上離して、据え付けてください。
- 室内機下面から床まで1.8m以上離して、据え付けてください。
- 室内機およびリモコンは、テレビやラジオ・ラジオのアンテナから1m以上離してください。1m以上離しても、受信感度の弱い場合は、雑音が小さくなるまで離してください。
- 調理場や機械工場など、油の飛沫や油煙の立ちこめる場所、工場など電圧変動の多い所、電磁波を発生する病院や作業場、粉末や塵埃の多い工場への設置は避けてください。
- 海浜地区で潮風が直接当たる場所や温泉地帯など、周辺環境が特殊な場所でご使用になる場合は、お買い上げの販売店とよく相談してください。

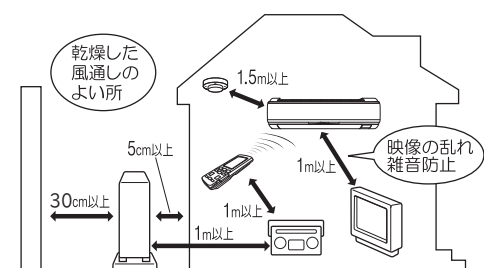

### 騒音にもご配慮を

- 据え付けにあたっては、エアコンの重量に十分耐える場所で、騒音や振動が増大しないような場所をお選びください。
- 室外機の吹き出し口からの冷・温風や騒音が、隣家の迷惑にならないような場所をお選びください。
- 室外機の吹き出し口付近に、物を置くと、機能低下や騒音増大の原因になります。
- エアコンを使用中に異常な音にお気づきのときは、お買い上げの販売店にご相談ください。

### 積雪のときは

- 室外機の吸い込み・吹き出し口が雪でふさがれると、暖まりにくくなったり、故障の原因になります。積雪地では、防雪の処置をお願いします。詳しくは、お買い上げの販売店にご相談ください。



※修理を依頼される前に、次の点をもう一度お調べください。

# お困りのときは

ランプ点滅表示は、次のような内容のお知らせです。

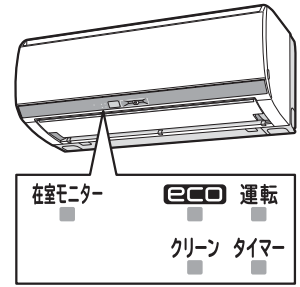

**お知らせ** ●「みはっておやすみ」運転中 (→P.32) は、ランプを暗く調光します。

こんなときは	ここを確認してください	直し方
<b>ランプの点滅</b> 「クリーン」ランプが点滅する 約10秒間(1秒点灯/1秒消灯) 	<ul style="list-style-type: none"> <li>●手動で「フィルター掃除」運転ができないときに「手動」フィルター掃除」運転を行おうとしたためです(故障ではありません)。</li> </ul>	エアコンが運転中であれば、停止してから「手動」フィルター掃除」運転を行ってください。 「フィルター掃除」運転が終了後、約5分以上たってから「手動」フィルター掃除」運転を行ってください。
「クリーン」ランプが点滅する (4秒点灯/1秒消灯) 	<ul style="list-style-type: none"> <li>●エアフィルター類の取り付けを確認してください。(→P.42~46)                確認後も点滅しているときは、フィルター掃除部に異常が発生しています。この場合、「フィルター掃除」運転はできませんが、他のエアコンの機能は影響なく運転できます。</li> </ul>	お買い上げの販売店にご連絡ください。 アフターサービスについては (→P.55)
「タイマー」ランプが点滅する 	<ul style="list-style-type: none"> <li>●室内機または室外機に異常が発生しています。</li> </ul>	
「運転」ランプが点灯⇔減光する (2秒点灯/1秒減光) 	<ul style="list-style-type: none"> <li>●「暖房」運転開始時の「予熱」運転中です。</li> <li>●「暖房」運転中や停止直後の「みはって霜とり」運転中です。</li> </ul>	故障ではありません。(→P.19)
<b>音のトラブル</b> 電源投入時の音	<ul style="list-style-type: none"> <li>●「カタカタ」という音がする。</li> </ul>	電磁弁の動作音です。故障ではありません。
運転開始時などの音	<ul style="list-style-type: none"> <li>●「バサバサ」という音がする。</li> </ul>	室内機ファンの回転数が変わる音です。故障ではありません。
運転中の音	<ul style="list-style-type: none"> <li>●「シュルシュル・シャー・ポコポコ・プシュ」という音がする。</li> </ul>	冷媒がパイプの中を流れる音、流れを切り換える弁の音です。故障ではありません。
	<ul style="list-style-type: none"> <li>●「キシキシ」という音がする。</li> </ul>	温度変化で室内機が膨張・収縮する音です。故障ではありません。
	<ul style="list-style-type: none"> <li>●運転音の大きさが変わる。</li> </ul>	室温の変化に応じて、運転パワーが変わる音です。故障ではありません。 風速「急速パワフル」が設定されていると、室内機の運転音が大きくなることがあります。気になる場合は、風速を切り換えてご使用ください。(→P.26)
フィルター掃除運転中の音	<ul style="list-style-type: none"> <li>●「ウィーン」という音がする。</li> </ul>	「くらしカメラ」が回転する音です。故障ではありません。
	<ul style="list-style-type: none"> <li>●「ウィーン・ブーン・チリチリ」という音がする。</li> <li>●「パチン・パタン」という音がする。</li> </ul>	フィルター掃除ユニットが掃除している音です。故障ではありません。 ホコリキャッチャーの動作音です。故障ではありません。
その他の音	<ul style="list-style-type: none"> <li>●「ポコポコ」という音がする。</li> </ul>	換気扇などにより排水ホース内の空気が引っぱられ、排水ホース内の水が空気と一緒に吸い上げられることで出る音です。 対応部品(別売)の取り付けをおすすめします。お買い上げの販売店にご相談ください。なお、対応部品は夏期「冷房」運転開始時期に点検・清掃が必要です。

お困りのときは

こんなときは		ここを確認してください	直し方
勝手に運転する		●「暖房」運転停止直後の「みはって霜とり」運転中ではありませんか。	故障ではありません。→P.19
		●「入タイマー」運転中ではありませんか。	「入タイマー」を解除してください。→P.30
		●「みはっておやすみ」運転中ではありませんか。	「みはっておやすみ」を解除してください。→P.32
		●「自動」フィルター掃除」運転中ではありませんか。	故障ではありません。→P.34
		●「内部クリーン」運転中ではありませんか。	「内部クリーン」を解除してください。→P.36
		●「オートオフ」機能ではありませんか。	「オートオフ」機能を解除してください。→P.36
運転中に勝手に停止する		●「切タイマー」運転中ではありませんか。	「切タイマー」を解除してください。→P.30
		●「ランドリー」運転中ではありませんか。	運転モードを切り換えてください。→P.20
		●「けつろ抑制」運転中ではありませんか。	運転モードを切り換えてください。→P.20
		●「みはっておやすみ」運転中ではありませんか。	「みはっておやすみ」を解除してください。→P.32
		●「オートオフ」機能ではありませんか。	「オートオフ」機能を解除してください。→P.36
運転しない		● 停電やヒューズ、ブレーカーが切れていませんか。	ヒューズが切れている場合は、新しいヒューズと交換してください。 ブレーカーが“OFF”になっている場合は、“ON”にしてください。
		● 電源プラグは確実に差し込まれていますか。	差し込んでください。
		● 付属のリモコン以外のリモコンで操作していませんか。	付属のリモコンをお使いください。
		● 運転の種類を変えていませんか。	少々お待ちください。運転中に運転の種類を変えたときには、機械保護のため、約3分間運転を停止することがあります。
よく冷えない よく暖まらない		●「室温」の設定は適正になっていますか。	体感にあわせて温度を変更してください。
		● 室内機や室外機の吹き出し口・吸い込み口が障害物でふさがれていませんか。	ふさがないように配置してください。
		● 風速が“■   ”や“■   ”になっていませんか。	風速を上げてください。→P.26
		● 上下風向板は運転内容にあった位置になっていますか。	「自動セット」位置にしてください。→P.24
		● エアフィルターにホコリが溜まっていませんか。	「自動」フィルター掃除」または「手動」フィルター掃除」を行ってください。 エアフィルターのお手入れをしてください。→P.34、42
		●「eco これっきり自動」運転、「eco」機能を使用していませんか。 人の動き・日差し・室内の温度と湿度・室内機と人との位置関係を見つけ、自動的に設定温度(「カラッと除湿」「涼快」時は設定湿度)を変更します。 (リモコンの設定温度・湿度の表示は変わりません)	「eco運転」機能を解除してください。→P.16、28
お部屋の室温が リモコンの設定温度・ 湿度にならない	●「eco 運転」機能を使用していませんか。 人の動き・日差し・室内の温度と湿度・室内機と人との位置関係を見つけ、自動的に設定温度(「カラッと除湿」「涼快」時は設定湿度)を変更します。 (リモコンの設定温度・湿度の表示は変わりません)	「eco運転」機能を解除してください。→P.28	
ニオイ ニオイがする	●ニオイを発生させる物質は使用していません。 室内の空気に含まれているニオイを吸い込み、吹き出すことがあります。	「内部クリーン」を設定してください。→P.36	

※修理を依頼される前に、次の点をもう一度お調べください。

# お困りのときは(つづき)

こんなときは	ここを確認してください	直し方
フィルター掃除ユニット	電源投入時に、自動的に運転する	●フィルター掃除部の動作確認のためです。 故障ではありません。→P.9
	「クリーン」ランプが10秒間点滅する	●手動で「フィルター掃除」運転ができないときに「手動」フィルター掃除」運転を行おうとしませんでしたか。 故障ではありません。→P.35
	「クリーン」ランプが4秒点灯/1秒消灯している	●エアフィルター・ホコリキャッチャー・ワイパー・ワイパーカバーが正しく取り付けられていますか。 正しく取り付けを行ってください。→P.42~46
	「フィルター掃除」運転しない	●「“自動”フィルター掃除」運転「なし」の設定になっていませんか。 「“自動”フィルター掃除」運転「あり」の設定にしてください。→P.35
		●「みはっておやすみ」運転、または「切タイマー」運転後の停止状態ではありませんか。 「みはっておやすみ」「切タイマー」運転の停止時には「“自動”フィルター掃除」運転の頻度を下げています。 「“手動”フィルター掃除」運転をおすすめします。→P.34
		●電源プラグを抜いてからすぐに差し込みませんでしたか。 5分以上待ってから電源プラグを差し込んでください。
	いろいろな音がする	●フィルター掃除部やホコリキャッチャーの動作音です。 故障ではありません。→P.35
フィルター掃除ユニットが途中で止まっている	●ワイパーのお手入れ後、電源プラグを差し込み忘れていませんか。 フロントパネルを閉じて電源プラグを差し込んでください。→P.45	
エアフィルターにホコリが残っている	●エアフィルターにたまるホコリやチリの量は、使用環境や「フィルター掃除」運転の頻度などにより変わり、ホコリが残る場合があります。 エアフィルターのお手入れをしてください。→P.42	
リモコンユニット	液晶表示が消えている	●運転停止状態で約3分間操作しないと液晶表示を消灯します。 ボタンを押すと再表示します。
	送信しない	●リモコンの送信部は室内機の受信部を向いていますか。 リモコンの先端の送信部を室内機の受信部に向けて操作してください。
		●リモコンを柱や壁に取り付けた状態で操作していませんか。 リモコンを送信可能な位置へ取り付けてください。→P.13
		●乾電池の消耗や+・-が逆になっていませんか。 乾電池を交換してください。 乾電池を正しく入れ直してください。→P.12
		●点検してください。 リモコンの点検方法は→P.48
	「足元センサー」(風よけ)機能が設定できない	●「くらしカメラ」をお使いにならない設定を行っていませんか。 運転停止中に「上下風向」を押しながら「時刻」を押し、「1」を表示させると、「くらしカメラ」を使ったすべての機能が使えるようになります。→P.14
	「機能選択」で「オート」が表示されない	
リモコンの表示内容と運転内容が合っていない	_____	スマートフォンでの遠隔操作などリモコン以外で操作を行いますとリモコンの表示と実際の運転が異なる場合があります。
壊れた紛失した	_____	応急運転機能でご使用できます。→P.48 お買い上げの販売店へご相談ください。
「」「」が表示される	●「おすすめ設定温度モード」が設定されていませんか。 →P.29	運転停止中に「左右風向」を押しながら「風速」を約5秒以上押し続けると、「おすすめ設定温度モード」が解除されます。

こんなときは		ここを確認してください	直し方
風向コントロール	「足元サーチ」「風よけ」を設定しても、実際の人の居場所と一致しない	<ul style="list-style-type: none"> <li>●「くらしカメラ」は、人の上半身の形状で人を見つけます。そのため、以下のようなときには、正しく見つけることができないことがあります。 <ul style="list-style-type: none"> <li>・横になっている人や乳幼児を見つけられないことがあります。</li> <li>・ペットは見つけれません。</li> <li>・お部屋が暗いと、人を見つけられません。</li> <li>・テレビやポスターに映っている人を見つけことがあります。</li> <li>・ランプシェードを人として見つけることがあります。</li> </ul> </li> </ul>	検知感度を調整してください。→P.14
		<ul style="list-style-type: none"> <li>●左右風向板と上下風向板で「足元サーチ」「風よけ」を行います。設定風速・設定温度と現在室温の差・お部屋のレイアウトなどにより、「風が届かない」「風がよけない」場合があります。</li> </ul>	上下風向設定機能 →P.24 左右風向設定機能 →P.25 風速設定機能 →P.26 をご使用ください。
		<ul style="list-style-type: none"> <li>●「足元サーチ」「風よけ」に設定した場合でも、「冷房」「カラッと除湿」「涼快」運転中にお部屋の温度・湿度が高い状態が続くと、露つきによる滴下を防止するため、左右風向板・上下風向板の角度が変化することがあります。</li> </ul>	温度・湿度が下がれば元の位置に戻ります。 →P.17、27
		<ul style="list-style-type: none"> <li>●「くらしカメラ」の見える範囲外になっていませんか。</li> </ul>	室内機の真下と真横などは見つけれられません。→P.14
		<ul style="list-style-type: none"> <li>●「くらしカメラ」がホコリや指紋などで汚れていませんか。</li> </ul>	綿棒などで掃除してください。
「足元サーチ」「風よけ」を設定しても、すぐに動かない	<ul style="list-style-type: none"> <li>●「くらしカメラ」で見つけて、すぐに風向を変えるものではありません。</li> </ul>	お買い上げ時は、最短で約2分30秒に一度風向を変えます。	
「暖房」運転開始時や運転中に上下風向板の向きが変わる・調整ができない	<ul style="list-style-type: none"> <li>●運転開始時に暖かい風を出す準備をしている間は、上下風向板が上向きになります(約3分間)。</li> </ul>	故障ではありません。→P.24	
	<ul style="list-style-type: none"> <li>●室外機についた霜を溶かしています(「みはって霜とり」運転)。室外の温度が低く、湿度が高いと霜がつきやすくなります。</li> </ul>		
	<ul style="list-style-type: none"> <li>●「みはって霜とり」運転中は、冷たい風が出るのを防ぐため、上下風向板が上向きになり、風が止まります。</li> </ul>		
	<ul style="list-style-type: none"> <li>●室温が設定温度より上がったときは、暖め過ぎを防ぐため室外機を停止します。このとき冷たい風が出るのを防ぐため、上下風向板が上向きになり、ごく弱い風になります。</li> </ul>		
霧	室内機から霧が出る	<ul style="list-style-type: none"> <li>●室内の空気が、エアコンの冷気で急速に冷やされ霧になる場合があります。</li> </ul>	故障ではありません。
室外機	運転を「停止」しても、室外機のファンが回っている	<ul style="list-style-type: none"> <li>●運転を「停止」しても、室外機のファンは電気部品を冷やすために10～60秒間回り続けます。</li> </ul>	故障ではありません。
	室外機から水や湯気が出る	<ul style="list-style-type: none"> <li>●「暖房」運転中や停止直後の「みはって霜とり」運転中ではありませんか。</li> </ul>	故障ではありません。 暖房のときは室外機で除湿した水が出ます。 また、室外機の熱交換器に霜がつくと、自動的に霜を溶かします。 この霜が溶けるときに水や水蒸気になるためです。 →P.19
		<ul style="list-style-type: none"> <li>●冷房のときにも配管等に結露した凝縮水が流れ出ることがあります。</li> </ul>	寒冷地ではこれらの水が氷結してしまうことがありますので室外機に設けてある排水口をふさがないでください。
キシキシ・パキパキと音がする	<ul style="list-style-type: none"> <li>●温度変化で室外機が膨張・収縮する音です。</li> </ul>	故障ではありません。	
排水ホース	白あるいは銀色の水が出る	<ul style="list-style-type: none"> <li>●室内機の熱交換器に含まれる成分等が、一時的に流れ出るためです。性能は変わりません。</li> </ul>	故障ではありません。 排水量4～5ℓ程度できれいになります。
	赤い水が出る	<ul style="list-style-type: none"> <li>●エアコン内部から排出されたものではありません。</li> <li>●赤い水は一般的に水中や土壌などにいる特定の菌が、適度な温度・湿度・養分により排水口付近で繁殖したものです。</li> </ul>	故障ではありません。



# こんなときは、すぐ販売店へ

50～53ページにしたがって調べていただき、それでも具合の悪いときや下のような現象が出たときは、電源プラグを抜き(または、ブレーカーを“OFF”にして)、すぐにお買い上げの販売店にご連絡ください。  
アフターサービスについては **→P.55** をご覧ください。

## こんなときは

- ブレーカーやヒューズがたびたび切れる。
- スイッチの動作が不確実。
- 誤ってエアコン内部に異物や水を入れてしまった。
- コードの過熱やコードの被覆に破れがある。
- 室内機表示部の「タイマー」ランプが点滅している。

### 室内機のランプ表示

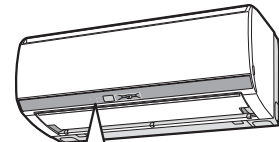

点滅

# 長期使用製品安全表示制度に基づく本体表示について

## 本体への表示内容

※経年劣化により危害の発生が高まるおそれがあることを注意喚起するために、室内機の銘板に電気用品安全法で義務付けられた以下の表示を行っています。

【製造年】(室内機の銘板の中に西暦4桁で表示してあります)



**注意**

※【設計上の標準使用期間】 10年

設計上の標準使用期間を超えてお使いいただいた場合は、経年劣化による発火・けが等の事故に至るおそれがあります。

## 設計上の標準使用期間とは

※運転時間や温湿度など、右記の標準的な使用条件に基づく経年劣化に対して、製造した年から安全上支障なく使用することができる標準的な期間です。

※設計上の標準使用期間は、無償保証期間とは異なります。また、一般的な故障を保証するものでもありません。

日立家電品の長期使用についてのご相談は  
日立長期使用家電品相談窓口 **→P.56** へ  
ご相談ください。

- 設置状況や環境、使用頻度が右記の条件と異なる場合、または、本来の使用目的以外でご使用された場合は、設計上の標準使用期間より短い期間で経年劣化による発火・けが等の事故に至るおそれがあります。

### 標準使用条件

JIS C 9921-3「ルームエアコンディショナの設計上の標準使用期間を設定するための標準使用条件」による

環境条件	電源電圧	製品の定格電圧による
	周波数	50/60Hz
	冷房室内温度	27℃(乾球温度)
	冷房室内湿度	47%(湿球温度19℃)
	冷房室外温度	35℃(乾球温度)
	冷房室外湿度	40%(湿球温度24℃)
	暖房室内温度	20℃(乾球温度)
	暖房室内湿度	59%(湿球温度15℃)
	暖房室外温度	7℃(乾球温度)
	暖房室外湿度	87%(湿球温度6℃)
	設置条件	製品の据付説明書による標準設置
負荷条件	住宅	木造平屋、南向き和室、居間
	部屋の広さ	製品能力に見合った広さの部屋(畳数)
想定時間	1年間の使用日数	東京モデル 冷房 6月2日から9月21日までの112日間 暖房 10月28日から4月14日までの169日間
	1日の使用時間	冷房 9時間/日 暖房 7時間/日
	1年間の使用時間	冷房: 1,008時間/年 暖房: 1,183時間/年

# 保証とアフターサービス (必ずお読みください)

## 保証書(別添)

- 保証書は、必ず「お買い上げ日・販売店名」などの記入をお確かめのうえ、販売店から受け取っていただき、内容をよくお読みのあと、大切に保管してください。
- 保証期間はお買い上げの日から1年間です。(ただし、冷凍サイクル部分は5年間です)  
なお、保証期間中でも有料になることがありますので保証書をよくお読みください。

## 再据付工事のお申し込みは

- 販売店に再据付工事(転居または別の部屋への接続)を依頼する場合は、据付工事の繁忙期に当たる夏期は工事が遅れぎみになりますので、できるだけ避けるようお願いいたします。また、据付工事は専門の技術が必要です。費用など詳しいことは、お買い上げの販売店にご相談ください。

## 補修用性能部品の保有期間

- エアコンの補修用性能部品の保有期間は、製造打ち切り後10年です。補修用性能部品とは、その製品の機能を維持するために必要な部品です。

## 転居されるときは

- ご転居により、お買い上げの販売店のアフターサービスを受けられなくなる場合は、前もって販売店にご相談ください。ご転居先での日立の家電取扱店を紹介させていただきます。

## ご不明な点や修理に関するご相談は

- 修理に関するご相談ならびにご不明な点は、お買い上げの販売店または「お客様ご相談窓口」(→P.56)にお問い合わせください。

## 修理を依頼されるときは(出張修理)

- 50~53ページにしたがって調べていただき、なお異常があるときは、必ず電源プラグを抜いて(またはブレーカーを“OFF”にして)から、お買い上げの販売店にご連絡ください。
- ご連絡していただきたい内容  
アフターサービスをお申し付けいただくときは、下のことをお知らせください。

- 保証期間中は  
修理に際しましては保証書(別添)をご提示ください。保証書の規定にしたがって、販売店が修理させていただきます。
- 保証期間が過ぎているときは  
修理すれば使用できる場合には、ご希望により修理させていただきます。
- 修理料金のしくみ

修理料金 = 技術料 + 部品代 + 出張料  
などで構成されています。

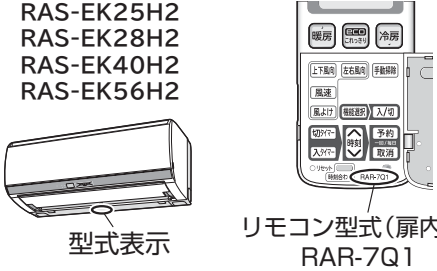
品名	日立ルームエアコン	
型式	RAS-EK25H2 RAS-EK28H2 RAS-EK40H2 RAS-EK56H2	 型式表示 リモコン型式(扉内側) RAR-7Q1
お買い上げ日	年 月 日	
故障状況	できるだけ具体的に	
ご住所	付近の目印等も併せてお知らせください。	
お名前		
電話番号	( ) -	
訪問希望日		

※型式は保証書にも記載されています。

技術料	診断・部品交換・調整・修理完了時の点検などの作業にかかる費用です。 技術者の人件費・技術教育費・測定機器など設備費・一般管理費などが含まれます。
部品代	修理に使用した部品代金です。その他修理に付帯する部材などを含む場合もあります。
出張料	商品のある場所へ技術者を派遣する場合の費用です。 別途、駐車料金をいただく場合があります。

# お客様ご相談窓口

## 日立家電品についてのご相談や修理はお買い上げの販売店へ

なお、転居されたり、贈物でいただいたものの修理などで、ご不明な点は下記窓口にご相談ください。

### 修理に関するご相談窓口

**TEL 0120-3121-68**

携帯電話・PHSから 0570-0031-68(有料)

**FAX 0120-3121-87**

(受付時間)9:00~19:00(月~土)9:00~17:30(日、祝日)

### 商品情報やお取り扱いについてのご相談窓口

**TEL 0120-3121-11**

携帯電話・PHSから 050-3155-1111(有料)

**FAX 0120-3121-34**

(受付時間)9:00~17:30(月~土)9:00~17:00(日、祝日)  
年末年始は休ませていただきます。

出張修理のご用命はインターネットからもお申し込みいただけます。

URL <http://kadenfan.hitachi.co.jp/afterservice/toiawase.html> または   「お問い合わせ」ページ  ボタンより入力画面にお進みください。

(注)対象製品をご確認のうえお申し込みください。

- 「持込修理」および「部品購入」については、上記サービス窓口にて各地区のサービスセンターをご紹介します。
- ご相談、ご依頼いただいた内容によっては弊社のグループ会社に個人情報を提供し対応させていただくことがあります。
- 修理をご依頼いただいたお客様へ、アフターサービスに関するアンケートハガキを送付させていただくことがあります。
- 上記窓口の内容は、予告なく変更させていただく場合があります。

## 日立家電品の長期使用についてのご相談は日立長期使用家電品相談窓口へ

### 日立長期使用家電品相談窓口

**TEL 0120-145-458**

(受付時間) 9:00~17:30(月~金)

土、日、祝日および年末年始は休ませていただきます。

携帯電話、PHSからもご利用できます。

- ご相談、ご依頼いただいた内容によっては弊社のグループ会社に個人情報を提供し対応させていただくことがあります。
- 上記窓口の内容は、予告なく変更させていただく場合があります。

## 廃棄時にご注意願います

2001年4月施行の家電リサイクル法では、お客様がご使用済みのエアコンを廃棄される場合は、収集・運搬料金と再商品化等料金をお支払いいただき、対象品を販売店や市町村に適正に引き渡すことが求められています。

### お客様メモ

購入年月日・購入店名を記入しておいてください。  
サービスを依頼されるときに便利です。

ご購入年月日

年 月 日

購入店

電話番号

( )

# 仕様



このルームエアコンは日本国内家庭用です。  
電源電圧や電源周波数の異なる海外では使用できません。  
また、アフターサービスもできません。

型式	項目	電 源 (V)	定 格 周 波 数 (Hz)	暖房					冷房					通年エネルギー消費効率			外形寸法			製 品 質 量 (kg)		
				定 格 能 力 (kW)	定 格 消 費 電 力 (W)	運 転 電 流 (A)	暖房の目安		定 格 能 力 (kW)	定 格 消 費 電 力 (W)	運 転 電 流 (A)	冷房の目安		JIS C9612:2013 (APF)	区 分 名	高 さ (mm)	幅 (mm)	奥 行 (mm)				
							(音響パワーレベル)音	木造南向き和室 鉄筋アパート南向き洋室				(音響パワーレベル)音	木造南向き和室 鉄筋アパート南向き洋室									
室内機 RAS-EK25H2	室外機 RAC-EK25H2	単相 200	50/60	3.6 (0.6~8.6)	690 (160~2,750)	4.0	63	13	16	2.5 (0.5~3.5)	550 (195~950)	3.2	60 54	11	17	6.0	6.2	A	295 629	798 799	323 299	13 43.5
室内機 RAS-EK28H2	室外機 RAC-EK28H2	単相 200	50/60	4.2 (0.6~10.5)	900 (160~3,440)	5.2	64 56	15	19	2.8 (0.5~1.95)	610 (195~980)	3.6	61 56	13	19	6.0	6.2	A	295 629	798 799	323 299	13 43.5
室内機 RAS-EK40H2	室外機 RAC-EK40H2	単相 200	50/60	5.3 (0.6~11.6)	1,280 (160~3,900)	7.0	65 58	19	24	4.0 (0.5~5.5)	1,100 (195~1,600)	6.3	62 61	18	28	5.9	5.9	C	295 629	798 799	323 299	13 43.5
室内機 RAS-EK56H2	室外機 RAC-EK56H2	単相 200	50/60	6.7 (0.6~11.7)	1,600 (160~3,900)	8.4	68 63	24	30	5.6 (0.5~5.8)	1,835 (195~1,890)	9.7	66 64	25	39	5.4	5.4	F	295 629	798 799	323 299	13 43.5

- この仕様表は、JIS C9612:2013(日本工業規格)に基づいた数値です。
- 運転音および定格能力は、リモコンの設定温度を冷房時で最低設定温度、暖房時で最高設定温度になるように設定し、設定風速を“急速パワフル”で運転したときの値です。
- 運転停止中の消費電力は0.2Wです。(タイマー設定時は0.5Wです)  
但し、機械保護のため、外気温度が0℃以下になる場合は約2W、そして外気温度が-15℃以下になる場合には約17Wの電力を消費する場合があります。
- ( )内は能力、消費電力の可変幅を表示しています。
- 区分名とは、家庭用品品質表示法にもとづく表示です。

# 別売部品

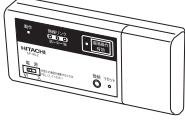
●商品によっては品切れ、仕様変更の場合がございますので、日立の家電品取扱店にお問い合わせください。

部 品 名	 無線LAN接続アダプター	 かんたんリモコン
型 式	SP-WL2	SP-RC3
備 考	<ul style="list-style-type: none"> <li>●外出先からスマートフォンでエアコンを操作する場合に必要です。</li> <li>●取り付けについては販売店にご相談ください。</li> </ul>	ふだんよく使うボタンだけを集めたシンプルで使いやすいリモコンです。
希望小売価格	オープン価格	4,000円(税別)

## このエアコンの除菌・防カビの試験機関・試験方法について

別売部品／このエアコンの除菌・防カビの試験機関・試験方法について

項目	<p><b>「ステンレス・クリーン システム」について(室内機)</b></p> <ul style="list-style-type: none"> <li>●ステンレスでエアコン内部を除菌します。</li> <li>●ステンレスフィルターで除菌します。</li> </ul>
	<p><b>防カビの機能について(室内機)</b></p> <ul style="list-style-type: none"> <li>●ダストボックスに防カビ剤を添加し防カビ効果があります。</li> </ul>
試験機関・試験方法など	<p><b>除菌</b></p> <ul style="list-style-type: none"> <li>●効果の確認を行った試験機関名：一般財団法人ポーケン品質評価機構</li> <li>●試験方法：JISZ2801定量試験(フィルム密着法)</li> <li>●除菌の方法：ステンレスに含まれる金属イオン</li> <li>●除菌を行っている対象部分の名称：ステンレス通風路・ステンレスフラップ・ステンレスフィルター</li> <li>●試験結果：抗菌活性値99%抑制</li> </ul> <p>*エアコンから出る空気を除菌しているわけではありません。</p> <p><b>防カビ</b></p> <ul style="list-style-type: none"> <li>●効果の確認を行った試験機関名：一般財団法人ポーケン品質評価機構</li> <li>●試験方法：防カビ試験方法(ハロー法)</li> <li>●防カビの方法：防カビ剤</li> <li>●防カビを行っている対象部分の名称：ダストボックス</li> <li>●試験結果：防カビ効果あり</li> </ul> <p>*カビの発生をすべて防げるものではありません。</p>





長年ご使用のエアコンの点検を！ ●ルームエアコンの補修用性能部品の保有期間は、製造打ち切り後10年です。

### 愛情点検



このような症状は  
ありませんか？

- 電源コードやプラグが異常に熱い。
  - 電源プラグが変色している。
  - こげ臭いニオイがする。
  - ブレーカーが頻繁に落ちる。
  - 架台や吊り下げ等の取付部品が腐食していたり、取付がゆるんでいる。
  - 室内機から水漏れがする。
- 
- 運転音が異常に高くなる。
  - その他の異常や故障がある。

ご使用  
中止

このような症状のときは、故障や事故防止のため、スイッチを切り、コンセントから電源プラグを抜いて(またはブレーカーを“OFF”にして)必ず販売店に点検・修理をご相談ください。



このJ-Mossグリーンマークは、特定の化学物質[鉛・水銀・カドミウム・六価クロム・PBB(ポリブロモビフェニル)・PBDE(ポリブロモジフェニルエーテル)]の含有率がJIS C 0950:2008による基準値以下であることを示しています。  
(規定の除外項目を除く)

詳しい情報は、ホームページでご覧いただけます。<http://www.hitachi-ap.co.jp/company/environment/kankyo/jmoss/>

RAS-EK25H2  
RAS-EK28H2  
RAS-EK40H2  
RAS-EK56H2

日立ジョンソンコントロールズ空調株式会社

〒105-0022 東京都港区海岸一丁目16番1号 ニューピア竹芝サウスタワー

RAS-EK25H2  
RAS-EK28H2  
RAS-EK40H2  
RAS-EK56H2