

# HITACHI

## 取扱説明書

保証書・据付説明書別添付

## 日立ルームエアコン

家庭用

### 型式

アルエーエス ジェイティー エイチー <b>RAS-JT22HE6</b>	室外機 <b>RAC-JT22HE6</b>	アルエーシー ジェイティー エイチー アルエーアル ジェイ	リモコン <b>RAR-8J2</b>
アルエーエス ジェイティー エイチー <b>RAS-JT25HE6</b>	室外機 <b>RAC-JT25HE6</b>	アルエーシー ジェイティー エイチー アルエーアル ジェイ	リモコン <b>RAR-8J2</b>
アルエーエス ジェイティー エイチー <b>RAS-JT28HE6</b>	室外機 <b>RAC-JT28HE6</b>	アルエーシー ジェイティー エイチー アルエーアル ジェイ	リモコン <b>RAR-8J2</b>
アルエーエス ジェイティー エイチー <b>RAS-JT36HE6</b>	室外機 <b>RAC-JT36HE6</b>	アルエーシー ジェイティー エイチー アルエーアル ジェイ	リモコン <b>RAR-8J2</b>
アルエーエス ジェイティー エイチー <b>RAS-JT40H2E6</b>	室外機 <b>RAC-JT40H2E6</b>	アルエーシー ジェイティー エイチー アルエーアル ジェイ	リモコン <b>RAR-8J1</b>
アルエーエス ジェイティー エイチー <b>RAS-JT56H2E6</b>	室外機 <b>RAC-JT56H2E6</b>	アルエーシー ジェイティー エイチー アルエーアル ジェイ	リモコン <b>RAR-8J1</b>
アルエーエス ジェイティー エイチー <b>RAS-JT63H2E6</b>	室外機 <b>RAC-JT63H2E6</b>	アルエーシー ジェイティー エイチー アルエーアル ジェイ	リモコン <b>RAR-8J1</b>
アルエーエス ジェイティー エイチー <b>RAS-JT71H2E6</b>	室外機 <b>RAC-JT71H2E6</b>	アルエーシー ジェイティー エイチー アルエーアル ジェイ	リモコン <b>RAR-8J1</b>
アルエーエス ジェイティー エイチー <b>RAS-JT80H2E6</b>	室外機 <b>RAC-JT80H2E6</b>	アルエーシー ジェイティー エイチー アルエーアル ジェイ	リモコン <b>RAR-8J1</b>
アルエーエス ジェイティー エイチー <b>RAS-JT90H2E6</b>	室外機 <b>RAC-JT90H2E6</b>	アルエーシー ジェイティー エイチー アルエーアル ジェイ	リモコン <b>RAR-8J1</b>

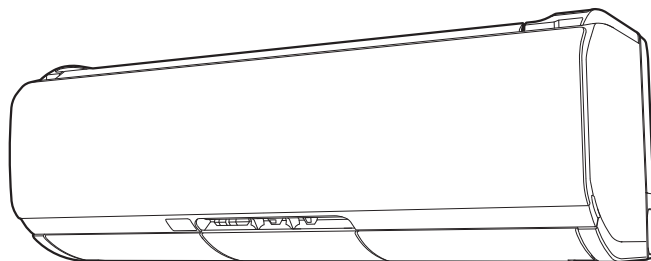

ステンレス・クリーン  
**白くまくん**  
日立ルームエアコン

ホームページから「使いかた動画」  
をご覧ください。

スマートフォンやタブレット端末で  
読み取ってください。



- ①コードを読み取る
- ②見たい項目を選択
- ③再生

コードが読み取れない場合は、つぎのURLを  
入力してください。

[http://kadenfan.hitachi.co.jp/manual\\_movie/ra/ras-x40h2/index.html](http://kadenfan.hitachi.co.jp/manual_movie/ra/ras-x40h2/index.html)

- ご利用の際は、通信費などの費用がかかります。
- 「使いかた動画」と取扱説明書で一部表現が異なる場合があります。
- ご利用の環境によっては、コードの読み取り・動画の再生ができないことがあります。
- 「使いかた動画」のホームページ掲載は、予告なく中止することがあります。

環境配慮  
新冷媒

**R32**

この製品はオゾン層を破壊しない冷媒を使用  
しています。

このたびは、日立ルームエアコンをお買い上げいただき、まことにありがとうございました。

この取扱説明書をよくお読みになり、正しくご使用ください。

お読みになったあとは、保証書・据付説明書とともに大切に保管してください。

「安全上のご注意」→P.4~6 をお読みいただき、正しくお使いください。



このルームエアコンは、一般家庭の人を対象とした空調を目的とするものです。  
食品・動植物・精密機器・美術品・医薬品などの保存には使用しないでください。

日本国内家庭用  
Use only in Japan.

# 特長 日立はエコに **凍結洗浄** をたし算

室内機内部の熱交換器を凍らせ一気に溶かし、ホコリやカビを洗い流す。

## 凍結洗浄

エアコンの中を清潔に。

### 日立独自 **ステンレス・クリーン システム**

風を感じさせない暖かさ。

## つつみこみ暖房

### 上手な使いかたのポイント

#### エアコンの風がスムーズに流れるようにしましょう

エアコンは、お部屋の空気を循環させて設定した温度や湿度にする仕組みです。室内機の吹き出し口や吸い込み口をカーテンや他の障害物でふさがないようにください。スムーズな風の流れるは、設定した温度や湿度になるまでの時間を早め、節電になります。

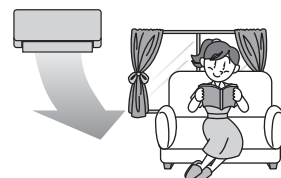

#### 冷やし過ぎや、暖め過ぎのないようにしましょう

冷やし過ぎや暖め過ぎは健康上好ましくなく、電気も多く使います。「適切な温度」の設定が、体にも家計にもおすすめです。

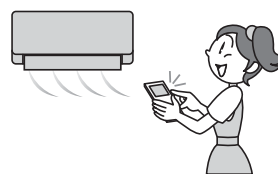

#### 窓のカーテンやブラインドを上手に使いましょう

窓のカーテンやブラインドを閉めれば、熱の出入りが抑えられます。設定した温度に早く到達し、設定した温度を保ちやすくなり、節電になります。※カーテンがエアコンの風の流れを邪魔しないようにしてください。



## よくあるお問い合わせ

→P. のあとの数字は主な説明のあるページです。

つぎのよくあるお問い合わせは「お困りのときは」→P.56～61 で確認できます。

室外機から水や湯気が出る →P.61

音がする →P.56

ニオイがする →P.58

ランプが点滅する →P.56

「予熱・霜とり」ランプが点灯する →P.56

勝手に運転する →P.57

停止したのに、運転している →P.57

運転中に、勝手に停止する →P.57、58

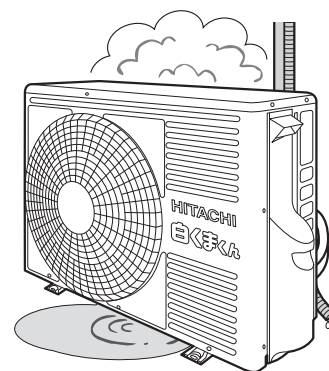

# もくじ

## ご使用の前に

安全上のご注意 <b>必ずお守りください</b> .....	4
各部のなまえ 室内機・室外機 .....	7
リモコン .....	8
付属品 .....	9
室内機の準備 .....	10
リモコンの準備 .....	11

## 使いかた

運転する .....	14
エアコンに運転をまかせる .....	
お部屋を暖めたい・お部屋を冷やしたい .....	
湿度を下げたい・冷やし過ぎたくない .....	
好みの温度・風速・湿度に設定する .....	15
<b>AIこれっきり</b> ひと押しでおまかせ (AIこれっきり自動) .....	16
自動で快適な空調にする (AI 気流) .....	18
風向を変える 上下風向 .....	20
左右風向 .....	21
タイマーを使う 切/入タイマーの予約 .....	22
おやすみタイマーを使う (みはっておやすみ) .....	23

## いろいろな機能を使う

おやすみに適した運転にする(快眠) .....	24
エリア風あて/風よけを使う .....	26
足もと暖かく(ゆか暖)・ もっと暖かい温風がほしいとき(温風プラス) .....	27
オプション機能を使う(機能選択) .....	28
オートオフ .....	29
アンペア切り換え(セーブ) .....	
音声で「おしらせ」する情報量(音声レベル)の設定を変更する・ 「おしらせ」する音声・ブザー音の音量を変更する .....	30
自動でフィルターを掃除しない設定にする .....	
自動で「凍結洗浄」しない設定にする .....	
お部屋が高温・高湿度になるとおしらせ(室温ウォッチ)・ 別売の空清フィルターに適した設定にする .....	31
フィルターを掃除する .....	32
室内機の熱交換器を洗浄する(凍結洗浄) .....	34
定期オートクリーン .....	36
空気清浄する(イオン空清)・送風にする .....	37
音声でおしらせ・電気代などを見る .....	38

該当する運転・機能をお使いの際は、お読みください

## 知っておいていただきたいこと

節電効果・暖房・冷房 .....	39
カラッと除湿 .....	40
涼快・風速 .....	41
上下風向板の上下自動位置およびスイング範囲 .....	
エリア風あて/風よけ .....	42
タイマーを使う・凍結洗浄 .....	
みはっておやすみ .....	43
オートオフするまでの時間を変更する .....	
AI気流 .....	44
くらしカメラAI .....	45
フィルターを掃除する音が気になる場合は .....	46
乾電池を交換する場合は .....	
運転の種類と機能の組み合わせ .....	47

## お手入れ

お手入れできる部品 .....	48
お手入れするときは・お手入れが終わったら .....	
フロントパネルの開閉、取り外し・取り付け .....	49
エアフィルター(ステンレスフィルター)のお手入れ .....	50
ホコリキャッチャーのお手入れ .....	51
ワイパー・ワイパーカバーのお手入れ .....	52
長期間ご使用にならないときは .....	54
定期点検・点検整備 .....	
据え付け .....	55

## お困りのときは

ランプの点滅・ランプの点灯・音 .....	56
運転 .....	57
可動パネル・ニオイ .....	58
リモコン .....	59
AI気流・エリア風あて/風よけ・上下風向 .....	60
フィルターの掃除 .....	
凍結洗浄・霧・その他・室外機・排水ホース .....	61
リモコンが使えないとき(応急運転) .....	62
こんなときは、すぐ販売店へ .....	

## 保証とアフターサービス

保証とアフターサービス <b>必ずお読みください</b> .....	63
お客様ご相談窓口 .....	64
仕様 .....	65
長期使用製品安全表示制度に基づく本体表示 .....	66
別売部品 .....	67
除菌・防カビの試験機関・試験方法 .....	裏表紙

ご使用の前に

使いかた

いろいろな機能を使う

知っておいていただきたいこと

お手入れ

お困りのときは





保証とアフターサービス

# 安全上のご注意 必ずお守りください

お使いになる人や、ほかの人への危害、財産への損害を未然に防止するため、必ずお守りいただくことを次のように説明しています。また、本文中の注意事項についてもよくお読みのうえ、正しくお使いください。



## ここに示した注記事項は

表示と内容を見逃して、誤った使い方をしていたときに生じる危害や損害の程度を、つぎの表示で区分し、説明しています。

危害や損害とその程度と区分		絵表示	
 <b>警告</b>	「死亡または重傷を負うおそれがある」内容です。		してはいけない「禁止」の内容です。
 <b>注意</b>	「軽傷を負う、または物的損害を生じるおそれがある」内容です。		実行していただく「強制」の内容です。

## ■お読みになったあとは、お使いになる方がいつでも見られる所に必ず保管してください。 据え付け・移設・修理

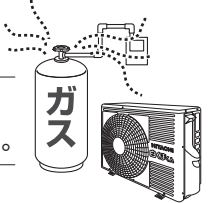

 **警告**

-  **禁止**
  - 指定冷媒 (R32) 以外は使用 (冷媒補充・入れ替え) しない  
機器の故障や破裂、けがの原因になります。
  - 可燃性ガスの漏れるおそれのある場所に設置しない  
万一、ガスが漏れて室外機の周囲にたまると、発火して火災の原因になることがあります。
  - 改造しない  
改造すると、水漏れ・故障・感電・火災の原因になります。
-  **強制**
  - 電源は、必ずエアコン専用回路のコンセントを使用する  
専用回路以外のコンセントを使用すると発熱し、火災の原因になります。
  - 据え付け・移設は、お買い上げの販売店または、専門業者に依頼する  
お客様自身で据付工事・移設をされ、不備があると、水漏れや感電・火災の原因になります。
  - 修理は、お買い上げの販売店または、日立のお客様ご相談窓口へ依頼する  
お客様自身で修理をされ、不備があると、感電や火災の原因になります。
  - 漏電遮断器を取り付ける  
漏電遮断器が取り付けられていないと、感電や火災の原因になることがあります。
  - アース (接地) を確実にを行う
  - アース工事は、販売店または、専門業者に依頼する  
アース線は、ガス管・水道管・避雷針・電話のアース線などに接続しないでください。  
アース (接地) が不確実な場合は、故障や漏電のときに感電や火災の原因になります。



ガス

 **注意**

-  **禁止**
  - 動植物に直接風が当たる場所には設置しない  
動植物に悪影響を及ぼす原因になることがあります。
-  **強制**
  - 室内機排水ホースは、確実に排水するように配管する  
不確実な場合は、屋内に浸水し、家財などをぬらす原因になることがあります。

## 電源プラグ・電源コード・コンセント

### 警告



禁止

#### 電源コード

- 途中での接続はしない
  - 延長コードを使用しない
  - ステップルなどで固定しない
  - 突っ張らせない
  - 他の器具とのタコ足配線はしない
- 感電や火災の原因になります。

- 束ねない
  - 引っ張らない
  - 物を載せない
  - 加熱しない
  - 加工しない
  - 物と物の間に挟まない
- 電源コードが破損する原因になります。傷んだまま使用すると、感電や火災の原因になります。



強制

- 電源プラグに、ホコリが付着していないか確認する
  - 電源プラグは、刃の根元まで確実に差し込む
- ホコリがたまった状態での使用や、接続が不完全な場合は、感電や火災の原因になります。

- コンセントが、がたついていないか確認する
- がたつきがあると、感電や火災の原因になります。  
がたつきがある場合は、お買い上げの販売店または、電気工事専門業者にご相談ください。



プラグを抜く

- 異常時(焦げ臭いなど)は、直ちに運転を停止し、電源プラグを抜くか、ブレーカーを切る
- 異常のまま運転を続けると、故障や感電・火災の原因になります。  
お買い上げの販売店または、お客様ご相談窓口にて点検・修理を依頼してください。

## お取り扱い・お手入れ

### 警告



禁止

- 長時間冷風を身体に直接当てない
  - 冷やし過ぎない
- 体調悪化や健康障害の原因になります。特にお子様や高齢者にはご注意ください。
- 吹き出し口・吸い込み口は、ふさがない
  - 吹き出し口・吸い込み口に、指や棒などを入れない
- 内部でファンが高速回転していますので、けがや故障の原因になります。また、性能が低下します。

- お客様自身で室内機内部の洗浄をしない、また消臭剤を吹きかけない
- エアコンの洗浄には、専門技術が必要なため、お買い上げの販売店に相談する  
市販の洗浄剤や消臭剤などを使用すると、樹脂部品の割れ・内部部品の劣化・排水経路の詰まりに至ることがあり、水漏れ・感電などの原因にもなります。また、洗浄剤や消臭剤が電気品やモーターにかかること、感電や火災の原因になります。

- 乳幼児の手の届く所にリモコンを置かない
- 誤操作や、乾電池を取り出し、誤って飲み込んでしまう原因になります。  
飲み込んだ場合は、すぐに医師に相談してください。

- 電源プラグを抜いて、停止しない
- 感電や火災の原因になります。



強制

- 冷えない、暖まらない場合は、冷媒漏れが原因のひとつと考えられるので、お買い上げの販売店に相談する
- 冷媒は安全で、通常は漏れませんが、万一室内に漏れ、ファンヒータ・ストーブ・コンロなどの火気に触れると有害な生成物が発生します。刺激臭があるときは、すぐにエアコンを停止し、窓などを開けて換気してください。

### 注意



禁止

- エアコンを水洗いしない
  - 花瓶など、水の入った容器を載せない
- 漏電により、感電・発火の原因になります。



ぬれ手禁止

- ぬれた手でスイッチを操作しない
  - ぬれた手で電源プラグを抜き差ししない
- 感電の原因になります。

# 安全上のご注意 必ずお守りください (つづき)

## お取り扱い・お手入れ

### 注意



禁止

- 電源プラグを抜くときは、電源コードを引っ張って抜かない  
コードの内部が断線して、発熱・発火の原因になることがあります。
- 室外機の上に乗らない** ●**室外機の上に物を載せない** ●**室内機にぶら下がらない**
- 不安定な台に乗って、エアコンの操作やお手入れをしない**  
落下・転倒などによる、けがの原因になります。
- 燃焼器具と一緒に運転するときは、こまめに換気をする**  
換気が不十分な場合は、酸素不足の原因になることがあります。
- エアコンの風が直接当たる所に、燃焼器具を置かない**  
燃焼器具の不完全燃焼の原因になることがあります。
- 長期使用などで、傷んだままの据付台などで使用しない**  
室外機の落下につながり、けがなどの原因になります。
- 動植物に直接風を当てない**  
動植物に悪影響を及ぼす原因になることがあります。
- 床面などにワックスを塗布する場合は、運転しない**  
エアコン内部にワックスの成分が付着し、水漏れの原因になります。  
ワックス塗布後は、十分換気をしてから運転してください。
- 長時間、吹き出し口付近で温風を身体に直接当てない**  
低温やけどや脱水症状の原因になることがあります。
- このエアコンは、一般家庭の人を対象とした空調を目的とするものですので、**食品・動植物・精密機器  
美術品・医療品などの保存など、特殊用途に使用しない**  
これらの品質低下の原因やエアコンの機能・性能の低下および故障の原因になることがあります。
- 能力以上の負荷(冷房・暖房能力以上の広いお部屋や多勢の人が居るなど)で使用しない**  
設定した温度に到達しないことや、露が落ちて家財をぬらす原因になることがあります。
- エアコンの下に他の電気製品や家財などを置かない**
- 「冷房」「カラッと除湿」「涼快」運転中に、窓や戸を開放した状態(湿度が80%以上)などで長時間運転しない**  
室内機から水滴が落ちて汚損・故障の原因になることがあります。
- 新築・改築時にお部屋の乾燥に使用しない**  
エアコンの機能・性能の低下の原因になることがあります。  
室内機から水滴が落ちて汚損・故障の原因になることがあります。



接触禁止

- 冷媒配管パイプ・接続バルブに触らない**
- 室外機の吸い込み口・底面・アルミフィンに触らない**
- 室内機のアルミフィンに触らない**
- 上下風向板に触らない**
- フィルターの掃除中に、室内機上面に指や棒などを入れない**  
やけど・けが・故障の原因になります。

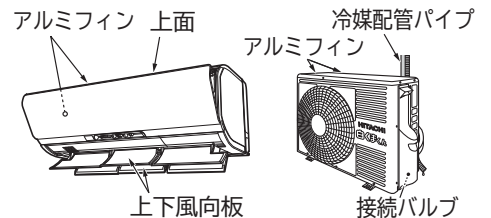

強制

- お手入れをするときは、手袋を着用する**  
けがをする原因になります。
- お手入れをするときは、必ず運転を停止し、電源プラグを抜くか、ブレーカーを切る**  
内部でファンが高速回転していますので、けがや故障の原因になります。
- 可動パネル・吹き出し口に洗濯物などを掛けない**  
可動パネル・上下風向板が落下し、けがの原因になります。



プラグを抜く

- 落雷のおそれがあるときは、運転を停止し、電源プラグを抜くか、ブレーカーを切る**  
落雷の程度によっては、故障の原因になります。
- 長期間使用しない場合は、安全のため電源プラグをコンセントから抜く**  
ホコリがたまって、発熱・火災の原因になることがあります。

# 各部のなまえ

## 室内機

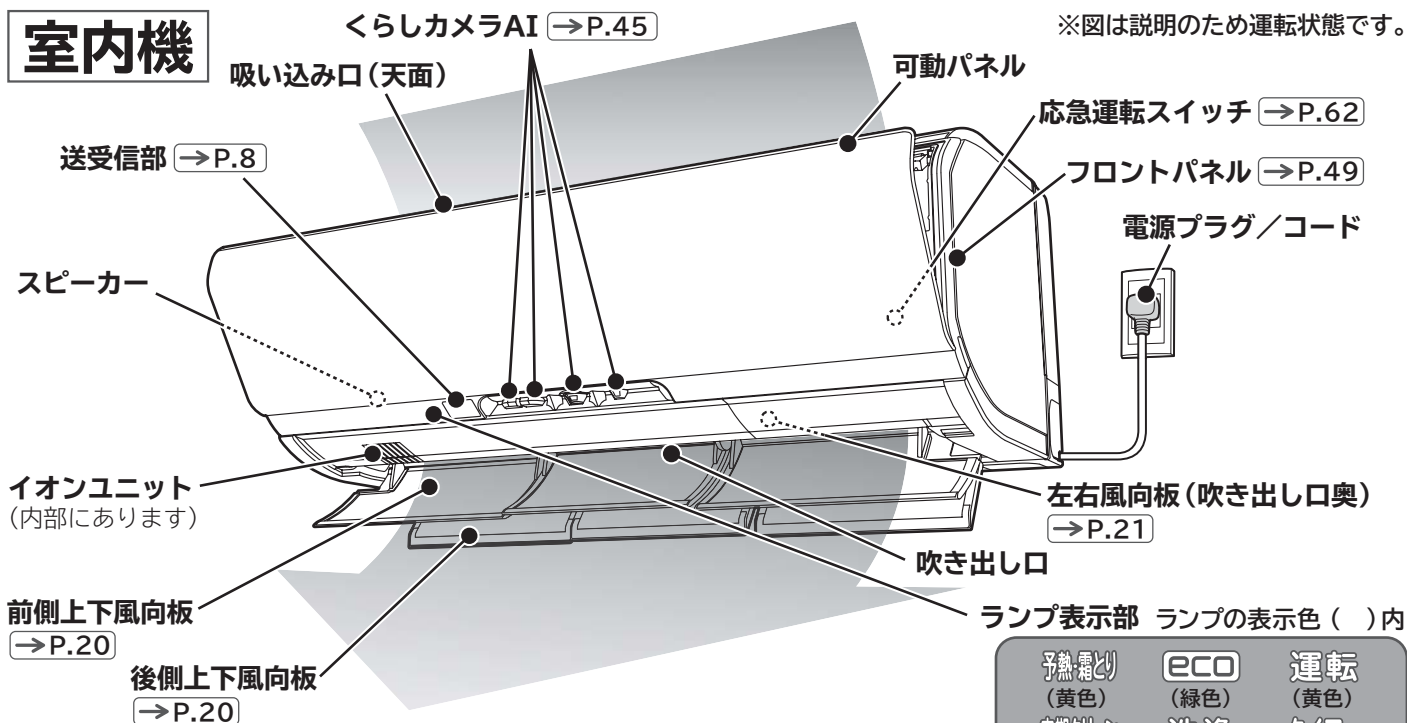

※図は説明のため運転状態です。

### ランプの点灯で運転状況などをお知らせします

- ランプの点滅については (→P.56) を参照してください。
- 「みはっておやすみ」(→P.23)「快眠」(→P.24) 設定中は、ランプを暗く表示します。

予熱霜とり (黄色)	eco (緑色)	運転 (黄色)
定期クリーン (黄色)	洗浄 (黄色)	タイマー (橙色)
	オートオフ (黄色)	クリーン (黄色)

## 室内機のランプ表示

### つぎのときに点灯します

運転	●運転中 「フィルター掃除」「凍結洗浄」 「定期オートクリーン」および「暖房」停止後の「みはって霜とり」中は点灯しません。 (→P.32、34、36、39)	eco	●「AIこれっきり自動」運転中 (→P.16) (「eco運転」設定中のみ) ●「eco運転」設定中 (→P.17)
		洗浄	●「凍結洗浄」中 (→P.34) ●「定期オートクリーン」中 (→P.36)
タイマー	●「切/入タイマー」予約中 (→P.22) ●「みはっておやすみ」設定中 (→P.23) ●「ランドリー」運転中 (→P.14) ●「けつろ抑制」運転中 (→P.14)	オートオフ	●「オートオフ」機能中 (→P.29) ●「オートオフ」停止中 (→P.29)
		予熱霜とり	●「予熱」中 (→P.39) ●「みはって霜とり」中 (→P.39)
クリーン	●「フィルターの掃除」中 (→P.32) ●時刻を指定した場合の「凍結洗浄」中 (→P.35) ●「定期オートクリーン」運転中 (→P.36)	定期クリーン	●「定期オートクリーン」設定中および運転中 (→P.36)

## 室外機

機種によっては、一部形状が異なります。

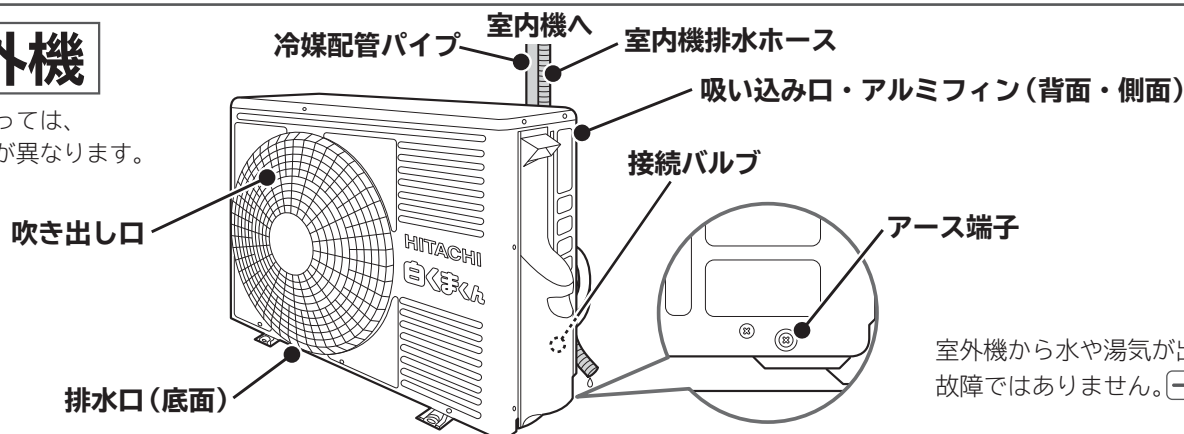

室外機から水や湯気が出るのは故障ではありません。(→P.61)

# リモコン

図の液晶表示は、「暖房」の例を表示しています。

## 送受信部



- 室内機の送受信部に向けて操作してください。
- 室内機が受信すると、受信音が鳴ります。電源を入れた直後(約10秒間)は、操作しても室内機は受信しません。
- 送受信できる距離は、正面で約7mまでです。
- 室内に電子点灯形の照明器具がある場合は、受信距離が短くなったり、送受信できなくなることがあります。

## お知らせ

**AIこれっきり** は蓄光ボタンです。吸収・蓄積した光を放出して発光するので、徐々に暗くなりますが、光にあてると再び発光します。

## エアコンに運転をまかせる

(AIこれっきり自動) → P.16

## 省エネで運転する

(Eco運転+AI気流) → P.17

## お部屋を暖めたい(暖房)

→ P.14

## 温度を設定する

→ P.15

## 運転を停止する

## おやすみに適した運転にする

(快眠) → P.24



## 液晶表示

- 運転内容や機能の設定内容を表示します。
- 液晶は見にくい角度があります。故障ではありません。
- 節電のため、停止状態で約3分操作しないと液晶が消灯します。ボタンを押すと表示します。「切/入タイマー」予約中、「凍結洗浄」開始時刻設定中は消灯しません。運転ボタンを押すと、液晶を表示して運転を開始します。

## 無効操作について

操作した動作ができないときは **無効操作** が表示されます。

## アドレス切換

- 同じ部屋に2台の室内機を据え付けたときなどにリモコンの混信を防ぎます。
- アドレスを切り換えたあとは、送信すると、液晶に「B」が表示されます。

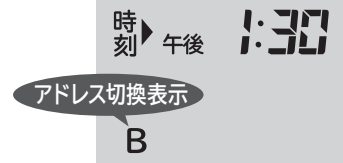

アドレス切換については、お買い上げの販売店にお問い合わせください。

## お部屋を冷やしたい(冷房)

→ P.14

## 湿度を下げたい(カラッと除湿)

→ P.14

## 冷やし過ぎたくない(涼快)

→ P.14

## 音声でお知らせ(音声おしえて)

電気代などを見る → P.38

- リモコンはていねいに取り扱いってください。落としたり、水がかかると送受信できなくなることがあります。
- 送受信しないときは、リモコンを点検してください。→ P.59



## 扉の開閉

### 扉を開ける

左右側面の凹部で扉に指をかけて、下に開ける。



### 扉を閉じる

「カチツ」と音がするまで扉上部を押して、確実に閉じる。

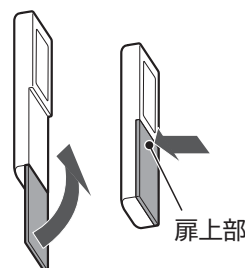

## 扉を開けた状態

### 快適な気流にする (AI 気流)

→P.16~19

### エリアを選択して風あて／風よけ (エリア風あて／風よけ)

→P.26

### 湿度を設定する

→P.15

「カラッと除湿 (自動/手動)」「涼快 (手動)」のみ設定できます。

### 「切/入タイマー」を設定する 「快眠」の終了時刻を設定する

→P.22、25

### 時間の設定・項目を選択する

### タイマー・機能の設定・取り消しをする

### 現在年月日・時刻、据付位置を設定・修正する

→P.12

### リセットボタン

→P.11、12、46

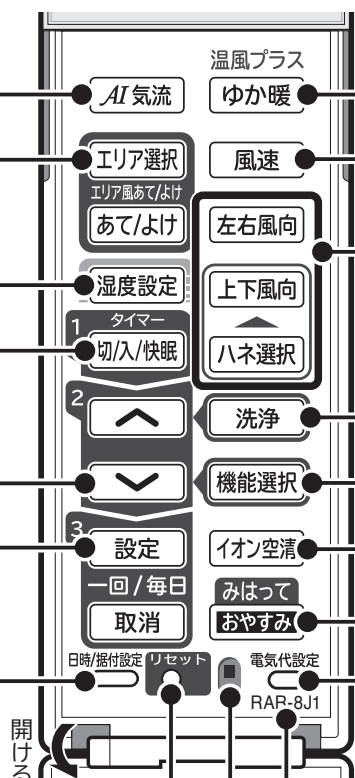

AI 気流

エリア選択

湿度設定

タイマー

設定

一回/毎日

取消

日時/据付設定

リセット

電気代設定

RAP-8J1

開ける

温風プラス

ゆか暖

風速

左右風向

上下風向

ハネ選択

洗浄

機能選択

イオン空清

みはって

おやすみ

足もとを暖める・暖かい温風を出す (ゆか暖・温風プラス) →P.27

風速を設定する →P.15

風向を設定する →P.20

室内機の熱交換器を洗浄する (凍結洗浄) →P.35

オプション機能の設定・取り消し、設定の変更をする →P.28

空気清浄する (イオン空清)・送風をする →P.37

おやすみタイマーを設定する (みはっておやすみ) →P.23





電気代の基準値を設定・修正する →P.13

リモコン型式 →表紙

付属のリモコンと別売の「かんたんリモコン」以外は使用しないでください。正しく動作しません。

**ご注意** ボタンではありません、操作しないでください

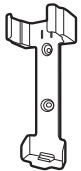
## 付属品

リモコン	モニター用単3形アルカリ乾電池	リモコンホルダー	固定ねじ (リモコンホルダー用)
→P.11~13、46	→P.11	→P.11	→P.11
			
1個	2本	1個	2本

# 室内機の準備

## 電源プラグをコンセントに差し込む



「クリーン」ランプが点灯します



### 室内機のランプ表示



フィルター掃除ユニットが動作確認のため、1往復します →P.33

フィルター掃除ユニットが1往復する時間は、約11分間です。リモコンを操作しないでお待ちください。動作確認が終了すると、「クリーン」ランプは消灯します。

フィルター掃除ユニット

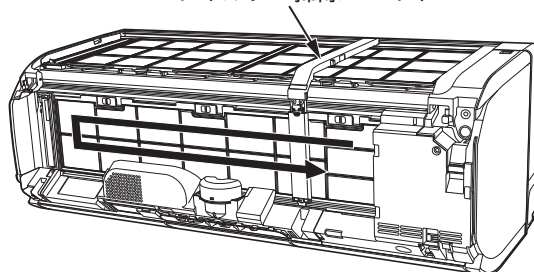

※イラストは説明のため、フロントパネルを取り外しています。けがや故障の原因になりますので、フィルター掃除ユニットが動作中は、フロントパネルを開けたり、取り外したりしないでください。

- 電源を入れると、フィルター掃除ユニットは動作します。停電の復旧・ブレーカーを入れたときも動作します。
- オプション機能の「掃除なし」(→P.30)を設定すると、電源を入れても、フィルター掃除ユニットは、動作しません。リモコンを操作してフィルターを掃除することはできます。(→P.32)

## 「クリーン」ランプが点滅したときは

フィルター掃除ユニットの異常で停止しています

### 室内機のランプ表示



電源プラグを抜いて、つぎのことを確認してください。

- ・輸送用の部品・テープが貼りついていないか。
- ・エアフィルター・ダストボックス・ホコリキャッチャー・ワイパー・ワイパーカバーが確実に取り付けられているか。

→P.50~53

確認したあとに、再度電源プラグをコンセントに差し込んでください。

※電源プラグをコンセントから抜いて、再度差し込むときは、5分以上待ってから差し込んでください。

再度「クリーン」ランプが点滅するときは、お買い上げの販売店にご連絡ください。

# リモコンの準備

## 乾電池を入れる

※必ずアルカリ乾電池を使用してください。

### 1 電池ケースふたを外す

突起部を▽の向きに引いて、電池ケースふたを持ち上げる。

### 2 単3形アルカリ乾電池(LR6タイプ)2本を入れ、電池ケースふたを閉じる

●⊕●を電池ケースの表示に合わせて、正しく入れる。 ●電池ケースふたを「カチッ」と音がするまで押し込む。

### 3 ボールペンなど先の細いもので の○の部分を押す →P.9

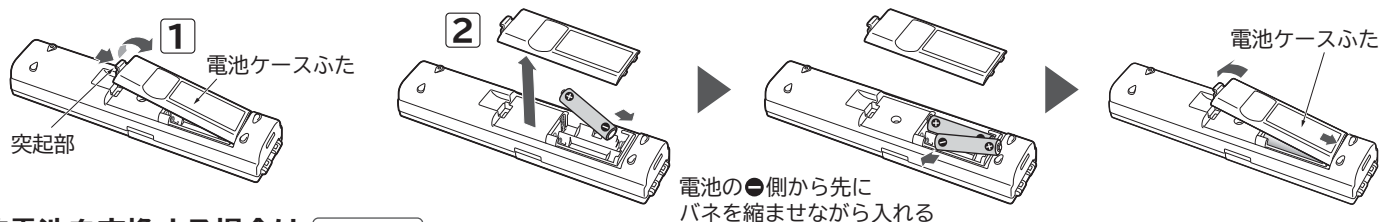

乾電池を交換する場合は →P.46

## 乾電池の取り扱いかた

- 乾電池を誤って使用すると、液漏れ・破裂の危険があります。乾電池の注意文をよく読み、特につぎの点に注意してご使用ください。
  - (1) 新旧・種類の違う乾電池を混ぜて使用しないでください。
  - (2) 充電式の乾電池(ニッケル水素など)は使用しないでください(サイズ・形・性能が一部異なるため)。
  - (3) 長期間(1ヵ月以上)使用しないときは、乾電池を取り出してください。万一、液漏れしたときはよくふき取ってから新しい乾電池に2本共交換してください。
- アルカリ乾電池の寿命は約1年です。使用推奨期限に近いもの・付属品の「モニター用乾電池」は寿命が短くなります。
- が表示される・室内機の受信音がない・お望みどおり運転ができないときなどは、新しい乾電池に2本共交換してください。
- 乾電池を交換したあとや動作が正常ではないときは、必ずリセットボタンを押してください。 →P.9
- 使用済み乾電池は、一般的にはリサイクル対象外です。有害ゴミではありませんので、電極にセロファンテープを貼り(ショートすると危険なため)、燃えないゴミとして処分してください。※市町村で決められた回収の方法に従ってください。
- 乾電池から漏れた液が目に入ったときは、こすらずに、すぐに水道水などの多量のきれいな水で十分に洗い、医師の治療を受けてください。失明など障害の原因になります。
- 乾電池を充電・分解したり、火の中に投入しないでください。液漏れ・破裂・発火の原因になることがあります。

## リモコンホルダー(付属品)の使いかた

リモコンは、リモコンホルダーで柱や壁に取り付けできます。事前に取り付け場所からエアコンが運転・停止できることを確認してください。吹き抜けなど、室内機上部の天井が高い場合は、取り付け場所からエアコンが操作できないことがあります。

### 1 リモコンホルダーの取り付けかた

固定ねじ2本でしっかりした柱や壁に取り付けてください。

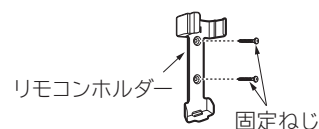

### 2 リモコンの取り付けかた

上から差し込みます。

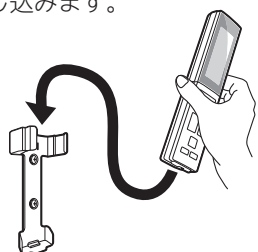

### 3 リモコンの取り外しかた

上に引き抜きます。

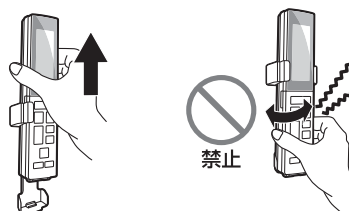

※左右にねじって取り外さないでください。扉が外れることがあります。

# リモコンの準備 (つづき)

## 現在年月日・時刻、据付位置の設定

例：2018年2月15日 午後1時30分に設定する場合

**お願い**

初めてお使いになるときは、すべて設定してください

「切/入タイマー」の予約、「凍結洗浄」の開始時刻、「快眠」の終了時刻を設定できません。また、電気代も正しく表示できません。

**1**

ボールペンなど先の細いもので



のリセットの○の部分を押す

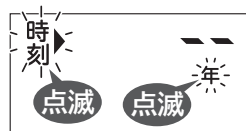

**2**

① ←進む ←戻る を押し、年を合わせる ※押し続けると、早送りします。

② **設定** を押す



**3**

① ←進む ←戻る を押し、月日を合わせる

② **設定** を押す



**4**

① ←進む ←戻る を押し、時刻を合わせる

② **設定** を押す

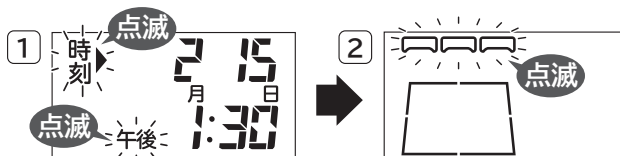

**5**

① ←進む ←戻る を押し、据付位置を合わせる

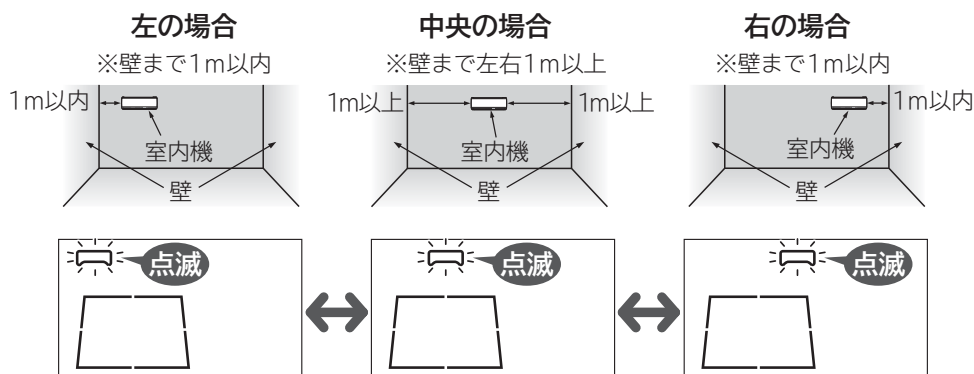

② **設定** を押す

据付位置の点滅が、点灯に変わり、設定完了です。据付位置の表示は、約10秒後に消灯します。

扉を開けた状態



開ける

**1** ○の部分を押す

## 現在年月日・時刻、据付位置の修正

日時/据付設定 を押し、**2**～**5** の操作をする

「切/入タイマー」予約中、「凍結洗浄」開始時刻設定中、「みはっておやすみ」「快眠」設定中、「ランドリー」「けつろ抑制」を運転中は修正できません。

# 電気代基準値の設定

※設定しなくても、支障なく運転できます。電気代の基準値がご不明の場合は、ご契約の電力会社にお問い合わせください。

**1** ① 電気代設定 を押す



② ↑ ←進む を押し、通常 または、時間帯 を選ぶ  
 ↓ ←戻る

通常 を選んだ場合

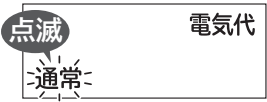

時間帯 を選んだ場合



時間帯	時間
朝夜	7~10時 17~23時
昼1	10~13時 16~17時
昼2	13~16時
深夜	23~ 7時

- **通常** は時間帯に関係なく、一定の単価設定です。
- **時間帯** は朝夜・昼1・昼2・深夜の時間帯別に単価を設定できます。

**2** ① 設定 を押す 時間帯 を選んだ場合は、朝夜の設定になります。(リモコン表示は **時間帯朝**)

通常 を選んだ場合



お買い上げ時の設定

時間帯 を選んだ場合



お買い上げ時の設定

② ↑ ←進む を押し、基準値に合わせる  
 ↓ ←戻る

1円刻みで1~60円/kWhの範囲で設定できます。

**通常** を選んだときは、基準値を合わせたあと **6** へ進みます



**3** ① 設定 を押す 時間帯 を選んだ場合は、**昼1** の設定になります。

② ↑ ←進む を押し、基準値に合わせる  
 ↓ ←戻る



お買い上げ時の設定

**4** ① 設定 を押す 時間帯 を選んだ場合は、**昼2** の設定になります。

② ↑ ←進む を押し、基準値に合わせる  
 ↓ ←戻る



お買い上げ時の設定

**5** ① 設定 を押す 時間帯 を選んだ場合は、**深** (深夜) の設定になります。

② ↑ ←進む を押し、基準値に合わせる  
 ↓ ←戻る



お買い上げ時の設定

**6** リモコンを室内機に向けて **設定** を押す

「ピッ」と鳴り、設定完了です。

# 運転する

ルームエアコンは運転の種類や運転状況にあわせてさまざまな動作をします。

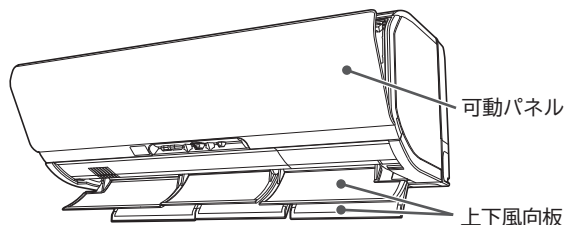

## お好みの運転ボタンを押す

室内機から受信音が「ピッ」と鳴り、運転を開始します

リモコンに運転内容が表示されます。また、室内機の可動パネル・上下風向板が自動的に開きます。

**お知らせ** エアコンを運転中に、運転の種類を変えた場合（「カラッと除湿」から「暖房」に変えるなど）は、製品保護のため、運転を約3分間停止することがあります。

### 運転ボタン

AIこれっきり

**エアコンに運転をまかせる（AIこれっきり自動）**

自動で運転を選択する「これっきり自動」に「くらしカメラAI」による省エネ（eco運転）をプラスします。→P.16

暖房

**お部屋を暖めたい（暖房）** →P.39

冷房

**お部屋を冷やしたい（冷房）** →P.39

冷え過ぎが気になるときは、「カラッと除湿」「涼快」をおすすめします。

カラッと除湿

**湿度を下げたい（カラッと除湿）** →P.40

押すごとに切り換わり、選択した「除湿」を運転します。

ジメジメするときは  
（湿度は調整できます）

お好みの温度・湿度に  
したいときは

洗濯物の乾燥を  
早めたいときは

冬に窓の結露を  
抑えたいときは



カラッと除湿（自動）

カラッと除湿（手動）

ランドリー  
（カラッと部屋干し）

けつる抑制

「カラッと除湿」は、湿度を下げることを優先します。再熱除湿方式で、室温を下げずにジメジメ感を抑えます。梅雨の季節の使用がおすすめです。加湿する機能はありません。

涼快

**冷やし過ぎたくない（涼快）** →P.41

押すごとに切り換わり、選択した「涼快」を運転します。

お好みの温度・湿度にしたいときは



涼快（自動）

涼快（手動）

冷やし過ぎないので、手足の冷え過ぎを抑えられます。冷房の苦手な方におすすめです。

つぎのボタンを押した場合も運転を開始します

快眠

おやすみに適した運転にしたい →P.24

おやすみ

おやすみタイマーを設定したい →P.23

ゆか暖

足もとを中心に暖めたい・もっと暖かい温風がほしい →P.27

イオン空清

空気清浄したい（イオン空清単独）・送風にしたい →P.37

液晶の表示は「暖房」の場合

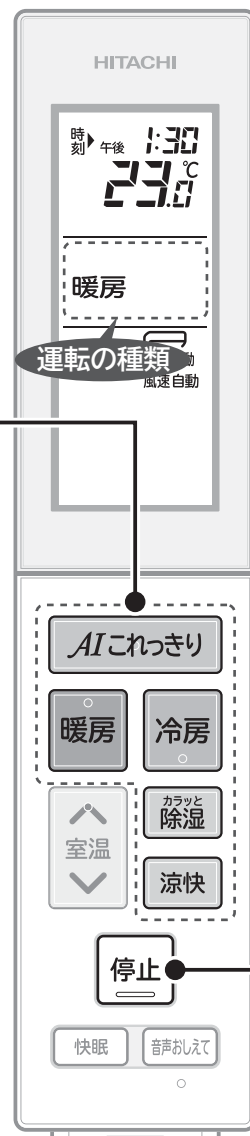

# お好みに設定を変える

※在室人数・お部屋の条件・外気温によっては、設定した温度・湿度にならないことがあります。

液晶の表示は「カラッと除湿」(手動)の場合

## 温度を設定する

- ↑ 室温 ← 上がる 押し続けると、早送りします。
- ↓ 室温 ← 下がる 押しごとに「ピッ」と鳴り、変わります。

運転の種類	温度の調整範囲
AIこれっきり自動 カラッと除湿(自動) 涼快(自動)・ランドリー	自動調整した温度の-3~+3℃(1℃ずつ変わります) ※暑い・寒いと感じるときは、調整してください。
暖房・冷房・涼快(手動)	16.0~32.0℃(0.5℃ずつ変わります)
カラッと除湿(手動)	10.0~32.0℃(0.5℃ずつ変わります)
けつろ抑制・イオン空清(単独) 送風	調整できません。

温度を調整中の受信音は、つぎのようなお知らせです。  
 ピピッ・・・設定した温度が20℃の場合    ピピピッ・・・設定した温度が30℃の場合  
 ピピッ    ピピッ・・・設定できる範囲を超えて、温度を調整しようとした場合

## 風速を設定する →P.41

押しごとに「ピッ」と鳴り、切り換わります。設定内容は、運転ごとに記憶されます。



- 「eco運転」(→P.17) を設定中は、「急速パワフル」が選べません。
- 「AIこれっきり自動」(→P.16) を運転中は、☆の風速が選べません。
- 「快眠」(→P.24) を設定すると風速は「自動」になりますが、風速を変更することができます。
- 「イオン空清(単独)」「送風」(→P.37) は「自動」が選べません。
- 「みはっておやすみ」(→P.23) を設定中は「■■■■」で固定、「ゆか暖」「温風プラス」(→P.27) を設定中は「自動」で固定になります。
- 「自動」にすると「ピピッ」と鳴ります。

## 湿度を設定する

湿度は、「カラッと除湿(自動/手動)」、「涼快(手動)」のみ調整できます。  
 押しごとに「ピッ」と鳴り、5%ずつ下がります。60%に設定すると「ピピッ」と鳴ります。

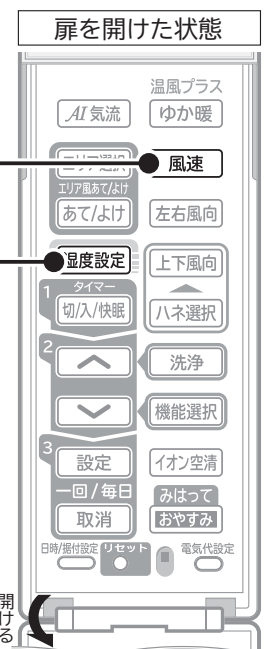
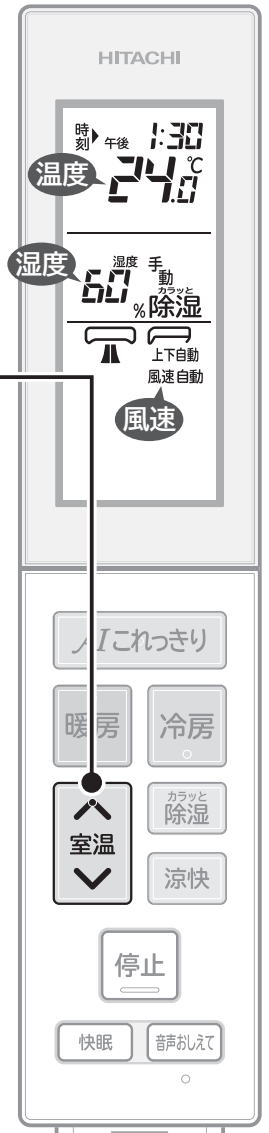

## 運転を止める

室内機から受信音が「ピー」と鳴り、運転を停止します。  
 リモコンに「停止」が表示され、室内機の可動パネル・上下風向板が自動的に閉じます。

停止したあとにつぎの動作をすることがあります。

- ・自動でフィルターを掃除 (→P.32)
- ・室外機の霜取り(みはって霜とり) (→P.39)
- ・自動で室内機の熱交換器を洗浄 (→P.34)

開ける

AIこれっきり

# ひと押しでおまかせ (エーアイ AIこれっきり自動)

最適な運転を自動で選択する「これっきり自動」を運転します。

お買い上げ時は、「くらしカメラAI」による省エネ (ECO 運転)・快適な気流の制御 (AI気流) も設定されます。

## 自動運転 (これっきり自動)

室温と外気温により、「暖房」「カラッと除湿」「冷房」を自動的に選択します

※運転の種類は、外気温によっても変わります。

室温	約23℃	約27℃
<b>暖房</b>	<b>カラッと除湿</b>	<b>冷房</b>
室温約23℃を目標に運転します。	「カラッと除湿」を運転開始したときの温度を室温の目標にして、湿度が約50%になるように運転します。	室温約27℃を目標に運転します。

運転を開始したあとは、1時間ごとに室温と外気温を検知し、必要に応じて運転を切り換えます。



※お買い上げ時の設定です。

節電効果については →P.39

## 省エネ (ECO 運転)

※「暖房」などの運転にも設定できます。→P.17

人の動き・周辺温度、人数、お部屋の温度・湿度を検知して、目標にする温度・湿度を自動的に調整します

※リモコンの設定した温度・湿度の表示は変わりません。

「eco運転」設定中は、「eco」ランプが点灯し、リモコンに **ECO** が表示されます。

- 室温が安定しているときに、お部屋の人数が変わったことを検知すると、室温変化を予測して運転します。
- 10分以上人を検知しないと、「オートセーブ」(不在省エネ)になります。「暖房」は目標にする温度を低めに、「冷房」は目標にする温度を高めに、「カラッと除湿」「涼快」は目標にする湿度を高めに設定します。

### 室内機のランプ表示



**ご注意** つぎのようなときは、AIこれっきり を押し、「eco運転」を取り消してください

- 横になっている人がいる・乳幼児だけになる場合  
人を検知できず、室温がお好みにならないことがあります。
- 冷えない、暖まらないと感じたとき。

※設定の取り消しは記憶されますので、次回運転時は取り消した状態になります。お買い上げ時の設定に戻りたい場合は、AIこれっきり を押し「eco運転」を設定してください。



※お買い上げ時の設定です。

「くらしカメラAI」を使用しない設定 →P.45  
に変更すると「AI気流」は設定されません。

## 快適な気流 (AI気流) →P.18

※「暖房」などの運転にも設定できます。→P.17

「くらしカメラAI」が人・お部屋の状況を検知して、快適になるように気流を制御します

「AI気流」設定中に AI気流 を押すと、設定の変更・取り消しができます →P.17

お年寄りや乳幼児に風を当てたくないとき・ご希望に沿わないときなどは、風向を調整してください。

→P.20 風向を調整すると、「AI気流」は取り消されます。また、「エリア風あて/風よけ」→P.26

を設定すると、「AI気流」は取り消されます。

※設定の取り消しは記憶されますので、次回運転時は取り消した状態になります。お買い上げ時の設定に戻りたい場合は、AI気流 を押し「AI気流」を設定してください。→P.17



AIこれっきり

暖房 冷房

室温 カラッと除湿  
涼快

停止

快眠 音声おしえて

扉を開けた状態



開ける

ボタンひと押しでおまかせ (エーアイこれっきり自動)



# 「暖房」などの運転に「eco運転」を設定する

## 「eco運転」の設定・取り消し

### 設定する

運転中に **AIこれっきり** を押す

※同時に「AI気流 ひと・お部屋」が設定されます

室内機のランプ表示



- 「ピッ」と鳴り、「eco運転」「AI気流」が設定され、リモコンに **eco AI気流 ひと お部屋** が表示されます。
- 「eco」ランプが点灯します。
- 「みはっておやすみ」「快眠」設定中・「ランドリー」「けつろ抑制」「イオン空清(単独)」「送風」運転中は、「eco運転」は設定できません。
- 「ゆか暖」「温風プラス」(→P.27)と組み合わせできません。

### 取り消し

「eco運転」設定中に **AIこれっきり** を押す

※同時に「AI気流 ひと・お部屋」が取り消されます

「AI気流」のみ取り消したい場合は、「暖房」などの運転に「AI気流」を設定する(下記)の手順で「設定なし」にしてください。

- 「くらしカメラAI」を使用しない設定 (→P.45) に変更すると「AI気流」は設定されません。

# 「暖房」などの運転に「AI気流」を設定する

## 「AI気流」の設定・取り消し

運転中に **AI気流** を押す

押すごとに「ピッ」と鳴り、切り換わります。

※取り消す場合は設定なしにしてください



設定および設定の変更・取り消しは記憶されます。また、風向を調整して取り消された場合もその状態が記憶されます。必要に応じて再度設定してください。

- 「けつろ抑制」「イオン空清(単独)」「送風」運転中は、「AI気流」は設定できません。
- 「ランドリー」運転中は、「AI気流」の設定・取り消しができますが、「ひと お部屋」は設定できません。(→P.40)
- 「AI気流」を設定すると、「エリア風あて/風よけ」「ゆか暖」「温風プラス」は取り消されます。
- 「エリア風あて/風よけ」(→P.26)を設定すると、「AI気流」は取り消されます。
- 運転の種類を切り換えても設定は記憶されます。「AIこれっきり自動」に運転を変えた場合は、前回「AIこれっきり自動」を運転したときの設定になります。
- 「くらしカメラAI」を使用しない設定 (→P.45) に変更すると「AI気流」は設定できません。

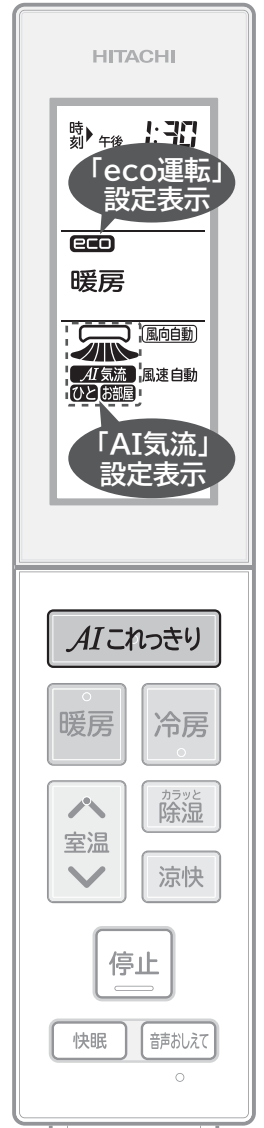

ボタンひと押しでおまかせ(AIこれっきり自動)



# 自動で快適な空調にする (AI 気流)

エーアイ

「くらしカメラAI」がさまざまな情報を検知して、状況にあわせた快適な気流に制御します。

## AI 気流

※知っておいていただきたいこと → P.44

### お部屋にいる一人ひとりの在室時間と、体感温度の変化を見守ります

冷やし過ぎ・暖め過ぎないように上下・左右風向板と目標にする温度を調整します。

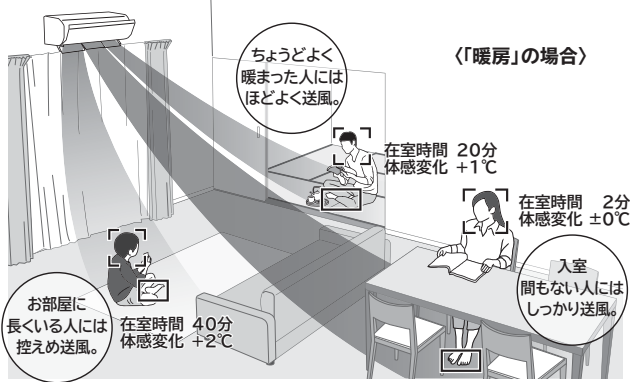

- 設定したときからの在室時間を計測します。
- 「くらしカメラAI」で人を検知できないときは、人を識別できません。  
→ P.45
- つぎのようなときは、人を正しく識別できない場合があります。
  - ・ 一定の時間をかけて人を識別するため、短い時間で人の出入りが多いとき。
  - ・ 人の上半身の特徴によって人を識別するため、障害物などで上半身が見えないとき。
  - ・ 室内の照明に急な変化(太陽光が強く差し込むなど)があるとき。

自動で快適な空調にする(AI気流)

### 人とお部屋の状況から生活シーンを想定して、上下・左右風向板を調整し 快適な気流になるように運転します

つぎのように生活シーンを想定した状態を検知すると、生活シーンに適した気流の制御に変わります。

#### 帰宅した人がいる

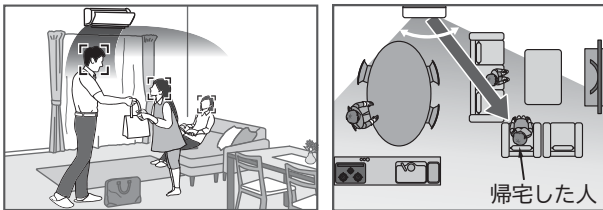

- ・ 人のいる範囲をスイングします。
- ・ 帰宅した(室温と温度差がある)人の向きで一時停止します。

#### キッチンで作業している人がいる

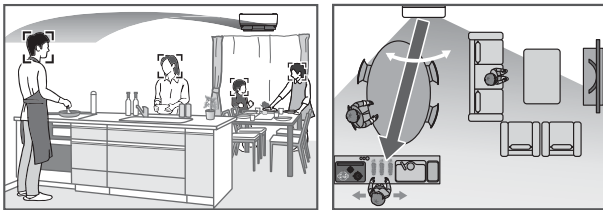

- ・ 人のいる範囲をスイングします。
- ・ キッチンで動いている人の向きで一時停止します。

#### 食事中

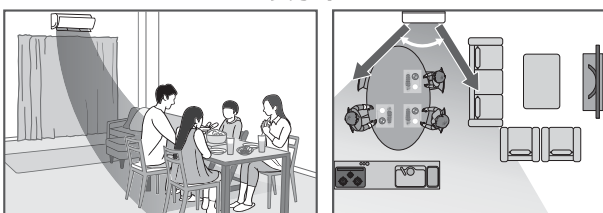

- ・ 人のいる範囲をスイングします。
- ・ 人のいる範囲の両端で一時停止します。
- ・ 上下風向板の動き「暖房」では足もとをスイングします。「冷房」では水平付近をスイングします。

その他の状態を「くつろぎ中」と判断します

#### 「暖房」の場合

室内機と人との間にある家具が、気流を妨げる・妨げないを判断して、「気流の通り道」を見つけます。左右風向板は人のいる範囲をスイングします。

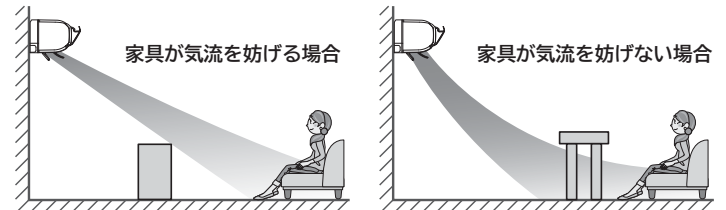

#### 「冷房」「カラッと除湿」「涼快」の場合

人のいる範囲をスイングする動作と「気流の通り道」を見つける動作を交互にします。

#### 人のいる範囲をスイング

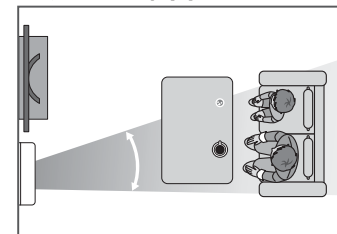

#### 「気流の通り道」を見つける

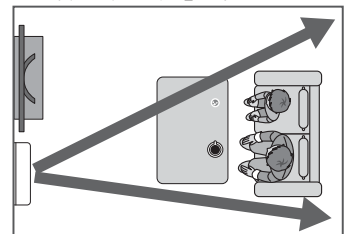

「気流の通り道」を見つける動作では、下がり壁やキッチンの吊り戸棚を検知し、避けて気流を通します。

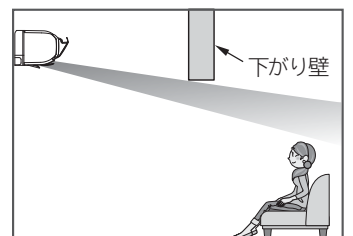

お部屋の状況を検知して、以下の制御を自動的に切り換えて運転します。

## 「暖房」を開始時に人を検知すると足もとに温風を送ります

足もとが暖まると、間取り・間仕切りを検知する制御に変わります。

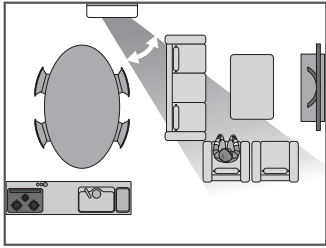

## お部屋の間取り・間仕切りの開閉を検知して上下・左右風向板と風速・目標にする温度を調整します

お部屋の間取り

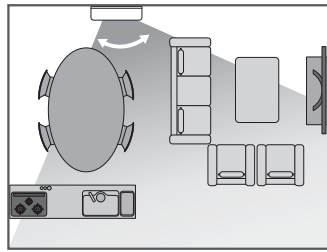

間仕切りの変化を検知

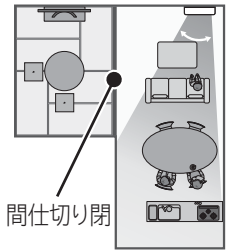
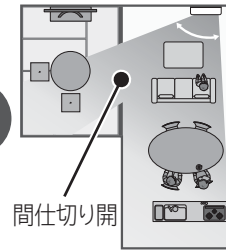

間仕切り開

間仕切り閉

## 天井に気流を送り、天井の輻射熱の影響を抑えます

※「暖房」以外で機能します

天井の温度が高くなると、天井に気流を送ります。天井の輻射熱の影響を抑えられ、設定した温度が高めでも快適です。「冷房」「カラッと除湿(自動/手動)」「涼快」の場合に、天井の温度が設定した温度より高いときは上下風向板を上向きにします。

天井の温度が高いとき



天井の温度が下がったとき



天井の温度が低くなると、間取り・間仕切りを検知する制御に変わります。

## お部屋のタイプを検知して、お部屋に合わせた気流に制御します

※「暖房」で機能します

室温が設定した温度に近づくと、お部屋に合わせて風を感じさせないように気流を制御します。[つつみこみ暖房]

LDKのとき

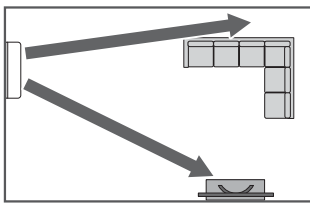

お部屋のコーナーを検出して気流を制御

子供部屋・寝室のとき

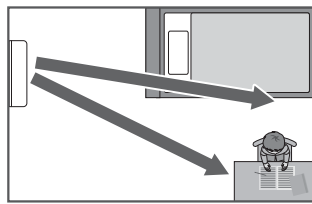

在室者が一人のとき  
人を検出して気流を制御

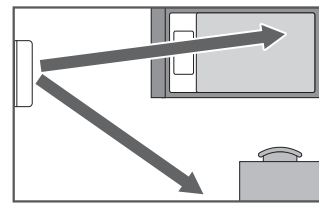

複数の人がいるまたは人がいないとき  
お部屋のコーナーを検出して気流を制御

室温が下がると、間取り・間仕切りを検知する制御に変わります。

## 寝返りを検知して学習したおやすみ位置に「風あて/風よけ」をします

運転開始から約1時間以内に継続して約10分不在を検知するとおやすみ位置に気流を送ります。

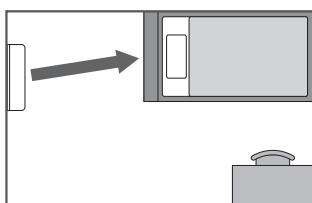

人を検知する、または約10分経過すると間取り・間仕切りを検知する制御に変わります。

「みはっておやすみ」「快眠」を設定すると、おやすみ位置を避けて気流を送ります。

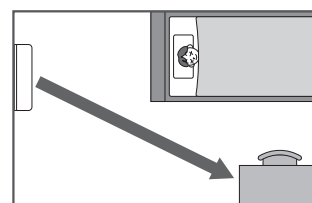

「快眠」が終了すると間取り・間仕切りを検知する制御に変わります。

# 風向を変える

※必ずリモコンで操作してください。  
手で動かすと、故障の原因になります。

お好みに応じて、風向を変えることができます。通常、上下風向板の操作は必要ありません。

## ⚠ 注意

「冷房」「カラッと除湿」「涼快」を運転中に、スイングまたは、上下風向板を下向きにしたままで、長時間運転しない

このような運転を長時間すると、上下・左右風向板に露がつき、ときには露が落ちて、家財などをぬらす原因になることがあります。

風向を変える

## 上下風向

お買い上げ時は、運転の種類に適した風向(上下自動)になっています

上下風向 を押すごとに、つぎのように切り換わります。

### 1 スイングさせる 運転中に 上下風向 を押す

- 上下風向板がスイングします。3つの風向表示が、そろって上下に7段階スイングします。



- スイングしたまま運転を停止した場合は、次回運転の際もスイングします。

※上下風向板は、個別にスイングできません。

※スイングの範囲は、運転の種類によって異なります。→P.42

### 2 お好みの位置にする スイング中に 上下風向 を押す

- 上下風向板表示が停止し、風向板がリモコン表示の位置になります。上記7段階のお好みの位置で停止してください。
- お好みの位置にしたまま運転を停止した場合は、次回運転の際も、お好みの位置になります。

### 3 運転の種類に適した風向(上下自動)にする

もう一度 上下風向 を押す

※運転の種類に適した風向(上下自動)は、運転の種類によって異なります。→P.42

## 左・中央・右の風向板をお好みの位置に変える

※④まで設定してください。右の風向板を設定しないとリモコンに設定内容が送信されません。上下風向板の位置を変更しない場合は、ハネ選択 を押してください。つぎに進みます。

#### 1 運転中に ハネ選択 を押す

左の風向表示が上下に動きます。2往復すると、選択状態が解除されます。

#### 2 お好みの位置で 上下風向 を押す(左の風向板の設定)

左の風向表示が停止し、中央の風向表示が上下に動きます。

#### 3 お好みの位置で 上下風向 を押す(中央の風向板の設定)

中央の風向表示が停止し、右の風向表示が上下に動きます。

#### 4 リモコンを室内機に向けて お好みの位置で 上下風向 を押す(右の風向板の設定)

「ピッ」と鳴り、右の風向表示が停止し、風向板がリモコン表示の位置になります。

- もう一度 上下風向 を押すと、運転の種類に適した風向(上下自動)になります。
- お好みの位置にしたまま運転を停止した場合は、次回運転の際も、お好みの位置になります。
- お好みの位置を変更する場合は、再度 ① から設定してください。



扉を開けた状態



# 左右風向 お買い上げ時は、正面風向になっています。

**左右風向** を押すごとに、つぎのように切り換わります。

## 1 吹き分け(☆)・スイングにする

運転中に **左右風向** を押す

- 押すごとに、切り換わります。
- スイングしたまま、運転を停止した場合は、次回運転の際もスイングします。



- ☆印(吹き分け)は、RAS-JT22HE6・JT25HE6・JT28HE6・JT36HE6では設定できません。(リモコンの表示もありません)
- スイング中を除き、風向板の角度に応じて風速が変わります。

## 2 お好みの位置にする

スイング中に **左右風向** を押す

- 左右風向表示が停止し、風向板がリモコン表示の位置になります。お好みの位置で停止してください。



- ☆印は、RAS-JT22HE6・JT25HE6・JT28HE6・JT36HE6では設定できません。(リモコンの表示もありません)

- お好みの位置にしたまま運転を停止した場合は、次回運転の際も、お好みの位置になります。
- スイング中のリモコンの風向表示と風向板の動作は同期しません。

### お知らせ

- 「冷房」「カラッと除湿」「涼快」を運転中に、お部屋の温度・湿度が高い状態が続くと、露がついて滴下するのを防止するため、上下・左右風向板の角度が変化することがあります。温度・湿度が下がると、元の位置に戻ります。
- スイング中に **静かに入** を押すと、室内機から送信が完了するまでは、スイングが停止します。
- スイング中に「AI気流」「エリア風あて/風よけ」を設定するとスイングは取り消されます。
- つぎのときは、スイング中でもスイングが停止します。

運転の種類	こんなとき
暖房	● 「予熱」「みはって霜とり」中 ● 設定した温度になったとき
冷房	● お部屋の温度・湿度が高い状態が続いているとき
カラッと除湿	● 室温が1℃以下のとき ● 設定した湿度になったとき ● お部屋の温度・湿度が高い状態が続いているとき
涼快	● 室温が設定した温度より低く、運転を停止しているとき ● お部屋の温度・湿度が高い状態が続いているとき

### 上下風向

- 「暖房」を運転中に、「予熱」「みはって霜とり」をしている間は、風を冷たく感じないように、自動的に風向を上向きにします。
- 運転の種類を切り換えると、お好みの位置から、運転の種類に適した風向(上下自動)に変わります。
- 運転の種類に適した風向(上下自動)からお好みの位置に変えた場合、設定した温度に到達しないことがあります。
- 上下風向板の中央と左・右は、回転の中心が異なるため、運転中は先端がそろいません。
- 上下風向板を1段階動かした場合に、動きが小さいことがあります。
- 「みはっておやすみ」「快眠」を設定して約1時間経過すると、スイング中を除き、自動的に上下風向板は上向きになります。

扉を開けた状態



風向を変える

# タイマーを使う

「切/入タイマー」は、設定した時刻に「運転を停止/運転を開始」します。設定した時刻は記憶されます。

切タイマー	リモコンで運転を開始	「切タイマー」を予約	設定した時刻に運転を停止
	「冷房」などを運転	「冷房」などを運転（「切タイマー」を予約中）	運転停止
停止中に「切タイマー」を予約しても運転は開始しません。			
入タイマー	「入タイマー」を予約	設定した時刻に運転を開始	リモコンで運転を停止
	運転停止（「入タイマー」を予約中）	「冷房」などを運転	運転停止
<ul style="list-style-type: none"> <li>● 運転中でも「入タイマー」を予約できます。予約しても運転は停止しません。</li> <li>● リモコンに表示されている運転内容（運転の種類・温度の設定など）で運転を開始します。</li> </ul>			

タイマーを使う

## 「切/入タイマー」の予約 ※予約する前に、現在時刻が合っているか確認してください

「切タイマー」と「入タイマー」を組み合わせるときは →P.42  
 毎日同じ時刻に「切/入タイマー」を予約する「毎日予約」も設定できます →P.42

1

### 切/入/快眠 を押す

押すごとに切り換わります。前回予約した時刻が表示されます。

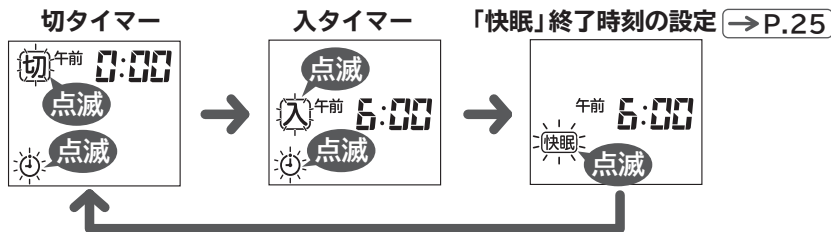

扉を開けた状態  
 扉を開けると予約した時刻を表示します



2

### を進む / を戻す を押し、時刻を設定する

押し続けると早送りします。10分単位で設定できます。  
 設定例：「切タイマー」は午前1：00に停止させる場合  
 「入タイマー」は午前5：00に運転を開始させる場合



3

### リモコンを室内機に向けて 設定 を押す

「ピッ」と鳴り、「タイマー」ランプが点灯します。  
 ※受信音・「タイマー」ランプの点灯を確認してください

切 または 入、 が点灯に変わり、 予約中 が点灯します。

予約時刻を修正する場合は、再度 1 から設定してください



#### 室内機のランプ表示



「ランドリー」「けつろ抑制」を「入タイマー」で運転することはできません。「入タイマー」と組み合わせできますが、運転開始時刻になると「ランドリー」「けつろ抑制」を運転する前の運転の種類で運転を開始します。

## 「切/入タイマー」予約の取り消し

### リモコンを室内機に向けて 取消 を押す

「ピピッ」と鳴り、「タイマー」ランプが消灯します。リモコンは、現在時刻を表示します。

# おやすみタイマーを使う (みはっておやすみ)

「みはっておやすみ」は、設定したタイマー時間に停止したあとも、お部屋の状況をみはって自動で再運転・停止します。寝苦しい夜などにおすすめです。設定した時間は記憶されます。

※知っているいただきたいこと → P.43

## 「みはっておやすみ」の運転内容

「冷房」の場合は、室温の上昇・寝返りを検知し、「カラッと除湿」「涼快」の場合は、さらに湿度の上昇も検知します  
「暖房」「イオン空清(単独)」「送風」の場合は、タイマー時間になると運転を停止します

「みはっておやすみ」を設定

「みはっておやすみ」終了

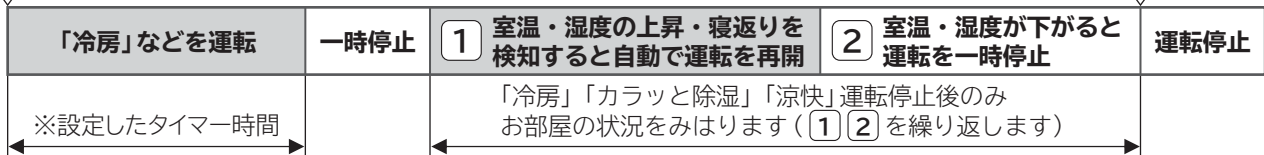

※設定したタイマー時間により、お部屋をみはる時間は変わります → P.43

「快眠」を設定すると、眠りのリズムに合った温度・湿度に調整して快眠環境をサポートします → P.24

## 設定する

※停止中の場合は、「みはっておやすみ」を設定して、リモコンに表示している運転を開始します。

### 1 リモコンを室内機に向けて **おやすみ** を押す

押すごとに、「ピッ」と鳴り、切り換わります。押し続けると、早送りします。

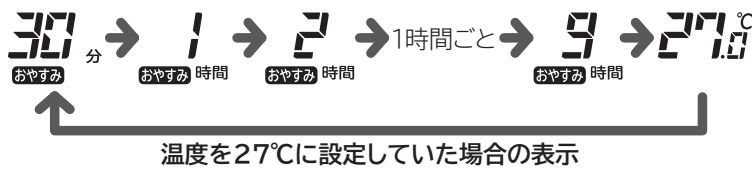

### 2 希望のタイマー時間を表示させる

「ピッ」と鳴り、「タイマー」ランプが点灯します。

※受信音・「タイマー」ランプの点灯を確認してください

風速は「■|||」に固定されます。

#### 室内機のランプ表示

予熱解除	eco	運転	点灯
運転切	洗浄	タイマー	点灯
ホトカ	クリーン		

ランプは暗く調光します

扉を閉じた状態

扉を開けた状態

午後11:38に2時間の「みはっておやすみ」を設定した場合

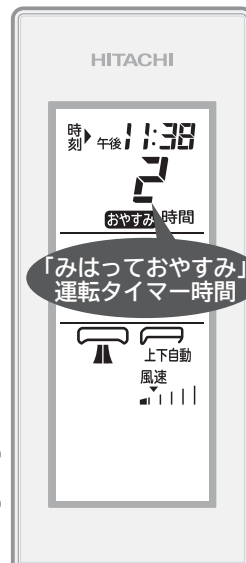

## 取り消す

リモコンを室内機に向けて **おやすみ** を押して、設定なしにする

- 「ピッ」と鳴り、「タイマー」ランプが消灯します。
- ※「タイマー」ランプが消灯しないときは、「切/入タイマー」予約中です。
- 「取消」を押しても取り消しできませんが、「切/入タイマー」も取り消されます。

## 「入タイマー」と組み合わせて設定する

「みはっておやすみ」で自動停止したあと、起床時刻などに合わせて運転開始する場合などに設定してください ※順番が逆の場合は設定できません。

- 「入タイマー」を予約する
- 「みはっておやすみ」を設定する

「みはっておやすみ」のタイマー時間は、「入タイマー」予約時刻の前まで設定できます。



おやすみタイマーを使う(みはっておやすみ)

# おやすみに適した運転にする(快眠)

温度と湿度を調整しておやすみをサポートします。「快眠」の終了時刻になっても運転は停止しません。

## 「快眠」の運転内容

「快眠」は、設定すると終了する時間に合わせて温度・湿度を調整します。  
起床時刻を目安に終了時刻を設定してお使いください。→P.25

終了時刻を設定しなくても「快眠」機能はAM6:00(お買い上げ時の設定)に終了します。  
現在年月日・時刻を設定していない場合は、設定してから約6時間後に終了します。

室内機のランプ表示

予熱運転	ECO	運転
定期クリーニング	洗浄	タイマー
	オート	クリーン

点灯

ランプは暗く調光します

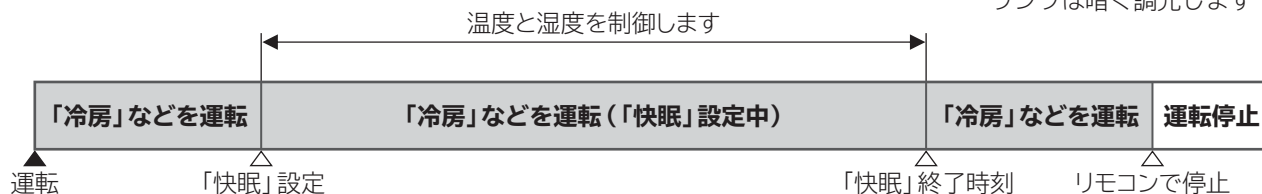

### 「涼快」に「快眠」を設定した場合

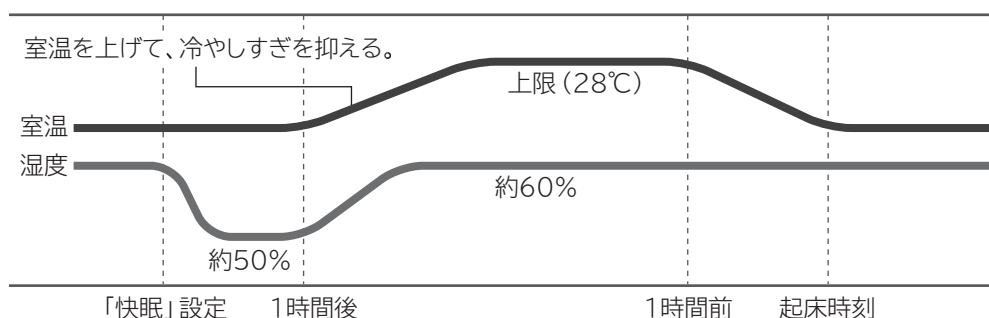

### 「カラッと除湿」に「快眠」を設定した場合

- 「快眠」を設定してから約1時間は、湿度約50%を目標とし、運転します。
- 約1時間経過すると室温と湿度を徐々に上げて、冷え過ぎを抑えます。
- 「快眠」終了時刻の約1時間前になると、室温を徐々に下げて設定した温度に戻します。

### 「冷房」に「快眠」を設定した場合

- 「カラッと除湿」を組み合わせ、湿度約60%を目標とし、運転します。
- 約1時間経過すると室温を徐々に上げて、冷え過ぎを抑えます。
- 「快眠」終了時刻の約1時間前になると、室温を徐々に下げて設定した温度に戻します。

- 「快眠」終了時刻になると「快眠」の設定は取り消されます。
- 「快眠」を設定すると、風速は「自動」になります。
- 「快眠」を設定すると、スイング中を除き、約1時間経過すると、自動的に上下風向板は上向きになります。
- 「暖房」の場合は通常の温度制御をします。湿度の制御はしません。
- 「快眠」を設定して約1時間後に調整する温度は、設定している温度によって異なります。設定している温度によっては最大28℃まで上がります。
- 「カラッと除湿」「涼快」の場合は約1時間経過すると目標とする湿度を約60%まで上げます。



# 設定する

リモコンを室内機に向けて

**快眠** を押す

「ピッ」と鳴り、「快眠」が設定され、リモコンに **快眠** が点灯します。  
 停止中に押した場合は、リモコンに表示している運転内容に「快眠」を設定して運転を開始します。  
 終了時刻を設定すると、次回から同じ時刻に終了時刻が設定されます。

# 取り消す

リモコンを室内機に向けて

**「快眠」を設定中に** **快眠** を押す

「ピッ」と鳴り、「快眠」が取り消されます。

# 「快眠」終了時刻の設定 ※設定する前に現在時刻が合っているか確認してください

**1** **切入/快眠** を押して「快眠」終了時刻設定にする

押すごとに切り換わります。前回予約した時刻が表示されます。

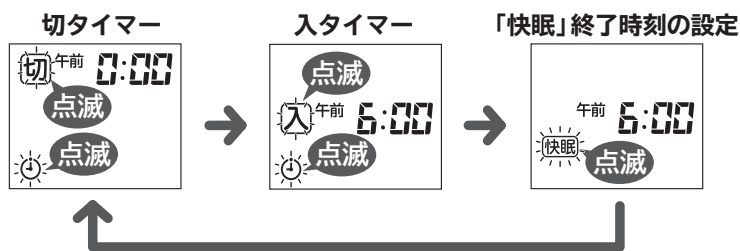

**2** **進む** / **戻る** を押し、時刻を設定する

押し続けると、早送りします。10分単位で設定できます。

設定例：午前5：30に「快眠」を終了させる場合



**3** リモコンを室内機に向けて **設定** を押す

「ピッ」と鳴り、「快眠」が設定され、リモコンの **快眠** が点灯に変わります。  
 停止中に「快眠」終了時刻を設定すると、リモコンに表示している運転内容に「快眠」を設定して運転を開始します。  
 (終了時刻の表示は約10秒後に消灯します)



※「快眠」を設定中は「快眠」終了時刻を設定する際に、**取消** を押すと「快眠」が取り消されます。

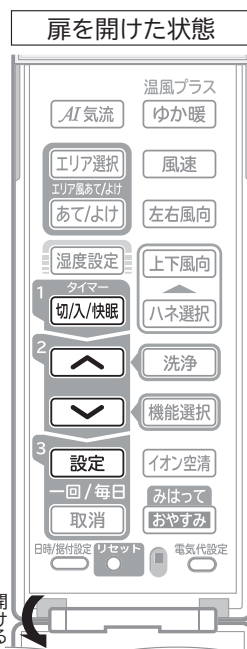
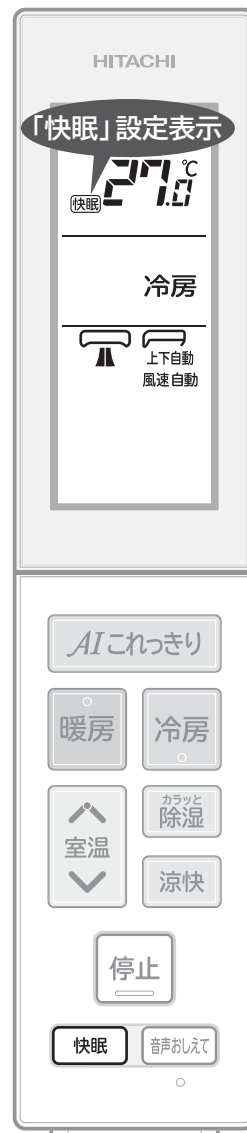

おやすみに適した運転にする(快眠)

# エリア風あて／風よけ（風よけエリアセレクト）を使う

「くらしカメラAI」がお部屋の広さを検知し、エリア分けします。エリアを選択して「風あて／風よけ」を設定できます。  
※知っておいていただきたいこと →P.42

## エリア風あて

選択したエリア全体に気流を送ります  
エリア内で人を検知すると、その人に気流を送ります。

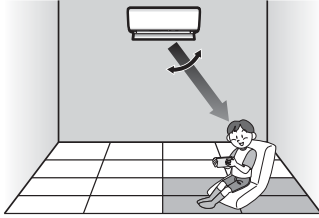

## エリア風よけ

選択したエリアを避けて気流をコントロール  
エリア外で人を検知すると、その人に気流を送ります。

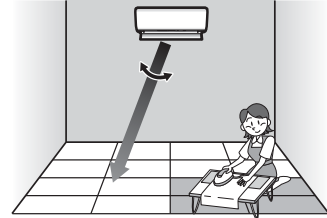

### ご注意

設定した風速・設定した温度と室温の差・お部屋のレイアウトなどにより、風が届かない・よけないことがあります。ご希望に沿わないときやお年寄り・乳幼児に風を当てたくないときなどは、風向・風速を調整してください。→P.15、20 風向を調整すると、「エリア風あて／風よけ」は、取り消されます。

## 「風あて／風よけ」の設定

※液晶表示は、据付位置を中央に設定した場合の例です。

エリアを変えずに「風あて」「風よけ」を設定できます。

運転中に **あて/よけ** を押す

押すごとに「ピッ」と鳴り、切り換わります。  
取り消す場合は、「設定なし」にしてください

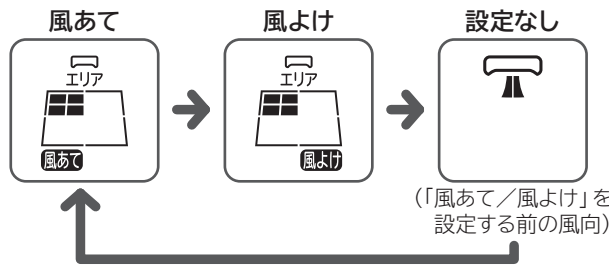

扉を開けた状態

液晶の表示は「風あて」を設定した場合



## エリアの設定

「風あて」「風よけ」のエリアを変えたい場合は、お好みのエリアに設定してください。

運転中に **エリア選択** を押す 押すごとに「ピッ」と鳴り、切り換わります。

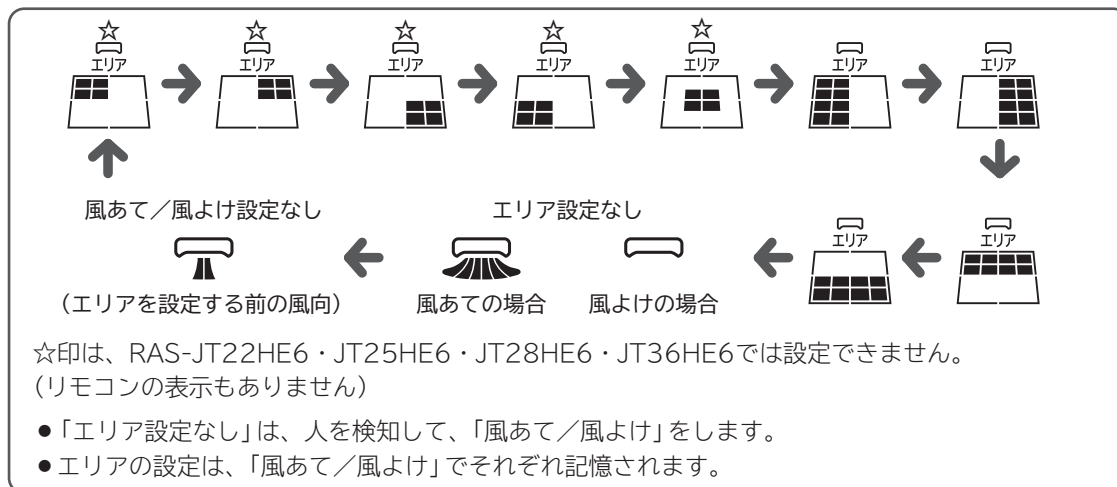

- 据付位置の設定が正しくない場合は、意図した風向にならないことがあります。据付位置の設定を確認してください。→P.12
- 「AI気流」→P.17 を設定すると「エリア風あて／風よけ」は取り消されます。
- 「みはっておやすみ」「快眠」設定中および「ランドリー」「けつろ制御」運転中は、「エリア設定なし」の「風あて／風よけ」は設定できません。

エリア風あて／風よけ（風よけエリアセレクト）を使う

# 足もと暖かく(ゆか暖)・もっと暖かい温風がほしいとき(温風プラス)

「ゆか暖」は「くらしカメラAI」が足を検知して、足もとを中心に暖めます。足もと約36℃の床暖感覚です。「温風プラス」は温風の温度を高くします。もっと暖かい温風がほしいときにおすすめです。

## 設定する

運転停止中または、「暖房」を運転中に **ゆか暖** を押す

押すごとに「ピッ」と鳴り、切り換わりします。

※「みはっておやすみ」(→P.23)「快眠」(→P.24) 設定中は、設定できません。

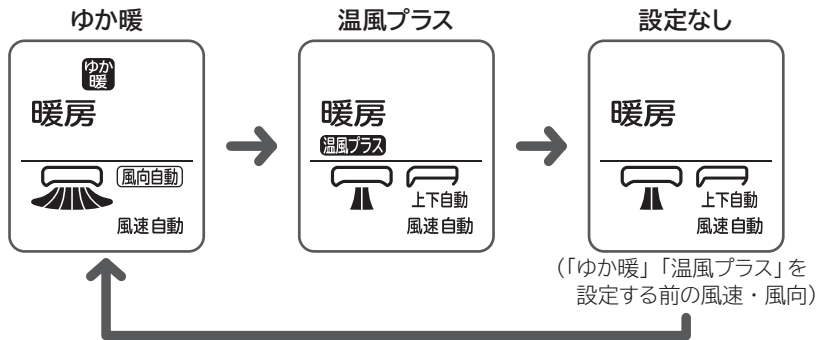

(「ゆか暖」「温風プラス」を設定する前の風速・風向)

- リモコンの温度表示が **H** に変わります。温度は設定できませんが、**室温** で-3~+3の範囲で調整ができます。調整したあと、約10秒後に表示は **H** に戻ります。
- 風速・風向は調整できません。(リモコンに **無効操作** が表示されます)

※取り消す場合は、「設定なし」にしてください

### お知らせ

- 「予熱・霜とり」ランプが点灯したときは「予熱」または「みはって霜とり」中です。(→P.39)
- 「AI気流」(→P.17)「みはっておやすみ」(→P.23)を設定すると「ゆか暖」「温風プラス」は取り消されます。「みはっておやすみ」の場合は、通常の「暖房」に「みはっておやすみ」を設定します。
- 「ゆか暖」「温風プラス」を設定すると「eco運転」「AI気流」「エリア風あて/風よけ」は取り消されます。「AI気流」「エリア風あて/風よけ」は「ゆか暖」「温風プラス」を取り消すと再度設定されます。
- 「温風プラス」の場合は、吹き出し空気温度をつぎの温度になるように運転します。外気温や室外機の熱交換器に付いた霜の量により、目標の吹き出し空気温度にならないことがあります。

型式	※吹き出し空気温度
RAS-JT22HE6・JT25HE6・JT28HE6・JT36HE6	約50℃
RAS-JT40H2E6・JT56H2E6・JT63H2E6・JT71H2E6・JT80H2E6・JT90H2E6	約55℃

※外気温2℃・室温20℃の場合の吹き出し口付近の最高温度です。

- 足もと・温風の温度を高くすることを優先するため、室温が高くなる場合があります。
- 暖め過ぎを防止するために、風が弱くなったり、出なくなることがあります。
- 通常の「暖房」に比べて、吹き出し空気温度を高くするため、お部屋の端まで温風が行き渡らない・室温が高くなる場合があります。お部屋全体を暖めたい場合は、通常の「暖房」をおすすめします。
- 床面・吹き出し空気温度を高くするため、目標とする温度を自動的に高く設定します。通常の「暖房」に戻したときは、寒く感じることを防止するため、自動的に高く設定した温度を徐々に下げてリモコンで設定した温度に戻します。
- 通常の「暖房」に戻した場合、暖め過ぎを防止するため、風が弱くなる・出なくなることがあります。
- 「ゆか暖」の場合は、室内機から遠くにいて、足もとの温度が約36℃にならないことがあります。
- 「くらしカメラAI」を使用しない設定(→P.45)に変更すると、「ゆか暖」は設定できません。

扉を開けた状態  
液晶の表示は「ゆか暖」の場合



足もと暖かく(ゆか暖)・もっと暖かい温風がほしいとき(温風プラス)

# オプション機能を使う(機能選択)

オプション機能および設定を変更できる機能があります。お好みに合わせて設定および変更してください。設定しても運転の種類によっては、動作しない機能もあります。

## 機能の設定・取り消し、または設定を変更する

1

機能選択 を押す

2

↑ ↓ を押し、設定または、設定を変更する機能を選ぶ

つぎのように切り換わります。(点滅します)

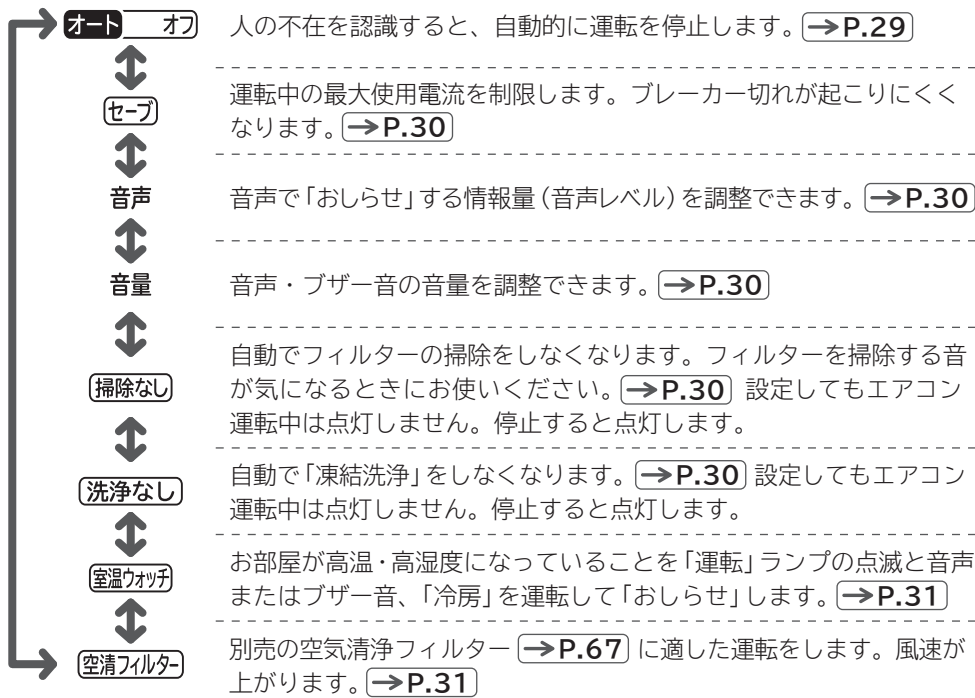

設定しないと、約10秒後に点滅が消灯し、選択状態を終了します。

扉を開けた状態  
液晶の表示は  
「オートオフ」設定中の場合



3

リモコンを室内機に向けて

設定・変更する場合は **設定**、取り消す場合は **取消** を押す

「ピッ」と鳴り、点滅が点灯または消灯して、機能が設定・取り消しされます。

※別の機能を設定・取り消し・変更する場合は同じ手順で設定・取り消し・変更してください

音声・音量の設定を変更する場合は ↑ ↓ を押して  
設定を変更したあと、もう一度 **設定** を押す

●「おしらせ」する情報量(音声レベル)を変更する(お買い上げ時は「2」に設定されています)

リモコン表示	「おしらせ」するのは
0	音声で「おしらせ」しません。(室内機・室外機の状態によっては音声で「おしらせ」することがあります)
1	<b>おしらせ</b> を押したときに音声で「おしらせ」します。
2	「1」に加えて、タイマー・オプション機能を設定した場合に音声で「おしらせ」します。

●音声・ブザーの音量を変更する(お買い上げ時は「2」に設定されています)



# オートオフ

オート  オフ

※「eco運転」を設定しているときだけ有効です

設定すると、「AIこれっきり自動」を運転中または、「eco運転」設定中に、人の不在を認識すると自動で運転を停止します。消し忘れによる、むだな電力の消費を抑えることができます。

## 「オートオフ」の運転内容

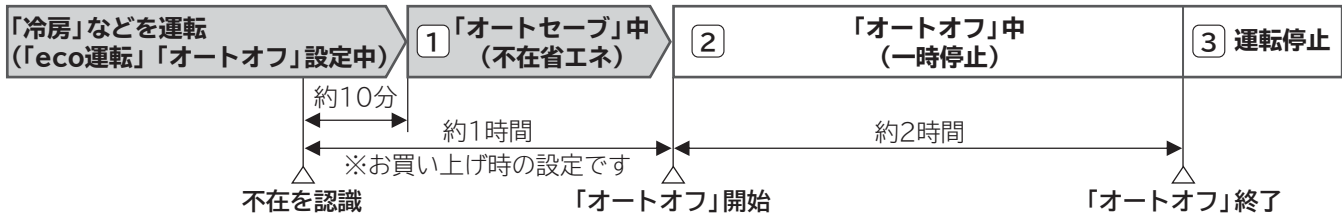

### 室内機のランプ表示

「オートオフ」設定中	①「オートセーブ(不在省エネ)」中	②「オートオフ」中	③停止
予熱運転 ECO 運転 定期洗浄 洗濯 点灯 タイマー 点灯 ホトカブ クリーン	予熱運転 ECO 運転 定期洗浄 洗濯 点灯 タイマー 点灯 ホトカブ クリーン	予熱運転 ECO 運転 定期洗浄 洗浄 タイマー 点灯 ホトカブ クリーン	予熱運転 ECO 運転 定期洗浄 洗浄 タイマー ホトカブ クリーン

- 不在を認識してから、約10分経過すると、「オートセーブ」(不在省エネ) (→P.16) になります。
- 不在を認識してから、約1時間経過(お買い上げ時の設定)すると「オートオフ」(一時停止)します。

#### 「オートオフ」中の動作

- ①「くらしカメラAI」が動作(点灯)して在室者がいないか確認します。
- ②人を検知すると自動で運転を再開します。  
以降は①②の動作を繰り返します。
- ③「オートオフ」してから約2時間経過しても人を検知しないときは、運転を停止します。(「オートオフ」終了)

- 「AI気流 お部屋」設定中は、「オートセーブ」「オートオフ」を開始するまでの時間が長くなります。
- 「オートオフ」開始時にフィルターを掃除する条件を満たしているとき、フィルターを掃除します。(「クリーン」ランプ点灯)
- 「オートオフ」中でも「切タイマー」予約があると予約時刻に運転を停止します。
- 「オートオフ」が終了して運転を停止したときは、リモコンの表示は運転中のまま変わりません。運転をする場合は、お好みの運転ボタンを押してください。
- 不在を認識してから「オートオフ」を開始する時間を変更できます。(→P.43)
- 意図しない「オートオフ」による停止を防止するため、不在時に連続して運転をする場合は「オートオフ」を取り消してください。

## つぎのような場合は「オートオフ」を取り消してください

### 「オートオフ」で運転を停止しないことがあります

- テレビやポスターに映っている人を検知しているとき
- ランプシェードなどを人として検知しているとき
- お部屋が暗いとき

### 「オートオフ」で運転を停止することがあります

- 検知できない場所に人がいるとき
- 寝ている人・乳幼児だけのとき
- ペットだけのとき
- 床・壁の色と服装・頭部の色が似ているとき
- お部屋が暗いとき
- 帽子をかかっているとき

# オプション機能を使う (機能選択) (つづき)

## アンペア切り換え (セーブ) セーブ

設定すると、運転中の最大電流を制限します。ほかの家電製品を同時に使用するとブレーカーが落ちるときなどに設定してください。

型 式	セーブ設定なし	セーブ設定中
RAS-JT22HE6・JT25HE6	約15アンペア	約10アンペア
上記以外	約20アンペア	約15アンペア

- 運転中の最大電流を制限する機能のため、運転中の電流が低いときは電流は制限されません。
- 設定すると「暖房」の最大能力が若干低下します。
- 「暖房」の場合は、お部屋が暖まるまでに多少時間がかかります。吹き出し空気温度が多少低くなるため、風速を「自動」に設定することをおすすめします。 →P.15
- 外気温が低いときは、設定した温度に到達しないことがあります。

## 音声で「お知らせ」する情報量 (音声レベル) の設定を変更する 音声

お買い上げ時は、音おしえ を押した場合とタイマーやオプション機能を設定・取り消した場合などに音声で「お知らせ」します。「お知らせ」が不要な場合に設定を変更してください。 →P.28

- 音声による「お知らせ」が不要な場合は、設定を「0」に変更してください。

## 「お知らせ」する音声・ブザー音の音量を変更する 音量

音量が大きい・小さいと感じるときは調整してください。 →P.28

## 自動でフィルターを掃除しない設定にする 掃除なし

お買い上げ時は、自動でフィルターを掃除する設定です。「みはっておやすみ」「快眠」を設定中などフィルターを掃除する音が気になるときは、設定してください。

長い間隔をあけてフィルターを掃除すると、一度でエアフィルターのホコリやチリを、掃除しきれないことがあります。こまめにリモコンを操作してフィルターを掃除してください。(2~3日に1回程度が目安です) →P.32

## 自動で「凍結洗浄」しない設定にする 洗浄なし

お買い上げ時は、自動で「凍結洗浄」をする設定です。音や室温・湿度の上昇が気になるときなどは設定してください。

- 長い間隔をあけて「凍結洗浄」すると、一度で室内機の熱交換器に付いた油汚れやホコリを洗浄しきれないことがあります。ニオイの元になりますので、こまめにリモコンを操作して「凍結洗浄」をしてください。 →P.35 (1週間に1回程度が目安です)
- 「凍結洗浄」を長期間しないと、運転を停止したときに「洗浄」ランプが約15秒間点滅(4秒点灯/1秒消灯)します。リモコンを操作して「凍結洗浄」をしてください。 →P.35
- 設定すると「定期オートクリーン」 →P.36 が取り消されます。

室内機のランプ表示  
長期間「凍結洗浄」をしていないとき



# お部屋が高温・高湿度になるとおしらせ (室温ウォッチ) 室温ウォッチ

エアコンを停止中に、お部屋が高温・高湿度になったときに、「冷房」の運転をおすすめする機能です。

## ご注意

- 熱中症を防止する機能ではありません。
- 室内機の据付位置やご使用の環境、人の位置や姿勢によっては温度や湿度、在室者を正確に検知できず、「おしらせ」しない場合がありますので、この機能は補助的にご使用ください。

## 「室温ウォッチ」の運転内容

お部屋の温度・湿度が右下表の高温・高湿度になったときに音声と「冷房」を運転して「おしらせ」します

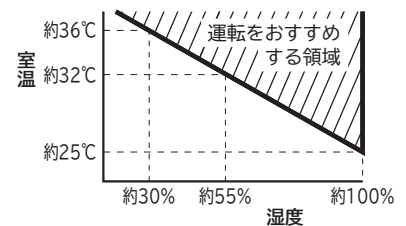
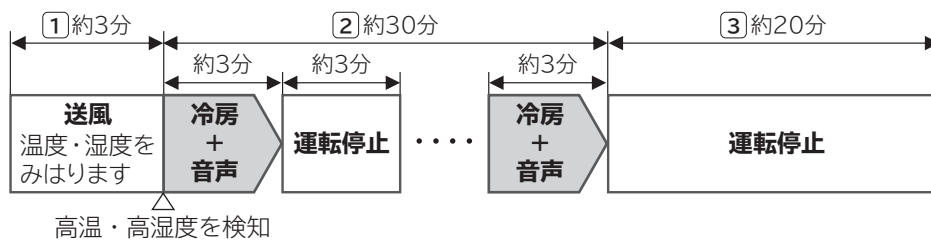

- ① 可動パネル・上下風向板を閉じたまま、約3分間「送風」して温度・湿度と「くらしカメラAI」で在室者の有無をみはります。高温・高湿度を検出しないときは③約20分停止します。
- ② 高温・高湿度を検知したときに在室者を認識すると「おしらせ」します。「おしらせ」中は「くらしカメラAI」が点灯し、「運転」ランプが点滅します。さらに約6分間隔で5回、音声と「冷房」を運転して「おしらせ」します。  
音声の設定が「0」のときは、音声の代わりに「ピー」というブザー音が約1秒間隔で10回鳴ります。
- ③ 「おしらせ」が終わると、約20分停止します。以降は①～③を繰り返します。

室内機のランプ表示  
おしらせ中



- 「おしらせ」を途中で停止したい場合は 停止 を押してください。(設定は取り消されません)
- 「くらしカメラAI」で人を検知できないときには「おしらせ」をしません。が、夏季に長期間ご使用にならない場合には、「室温ウォッチ」を取り消すことをおすすめします。
- 設定期間はリモコンを最後に操作したときから2週間です。2週間経過すると設定は取り消されます。

# 別売の空清フィルターに適した設定にする 空清フィルター

別売の空気清浄フィルター (型式: SP-VCF16) →P.67 を取り付けただけに設定してください。風速を上げて、空気清浄フィルターに適した運転をします。

## 別売の空気清浄フィルター (SP-VCF16) と組み合わせる

別売の空気清浄フィルター (型式: SP-VCF16) と組み合わせることで PM2.5などをさらに強力で除去することができます

空気清浄フィルター (別売)  
型式: SP-VCF16

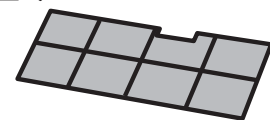

空気清浄フィルターを使用する場合は、必ず 空清フィルター の設定をしてください

希望小売価格: 2,000円 (税別)

## ⚠ 注意

別売の空気清浄フィルター (型式: SP-VCF16) を取り付けただけの場合は、必ず 空清フィルター を設定する

空清フィルター を設定しないで「冷房」を運転すると、室内機に露がつき、ときには露が落ちて家財などをぬらす原因になることがあります。

## ご注意

リモコンの乾電池を交換した場合や、長期間お使いにならない場合に乾電池を取り外したとき・リセットボタンを押したときは、もう一度設定してください。

# フィルターを掃除する

お買い上げ時は、条件を満たすと運転停止時に、自動でフィルターを掃除する設定になっています。

## つぎのときに自動でフィルターを掃除します

エアコンを約15分以上運転して停止したときに、前回フィルターを掃除してからエアコンを運転した時間の合計が約42時間を超えたとき

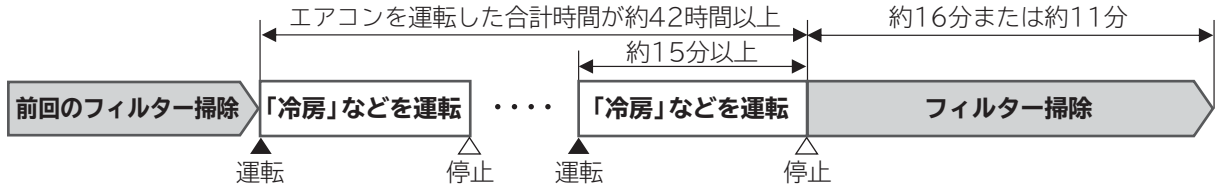

エアコンを1週間以上運転していなかったときに、約15分以上運転して停止したとき

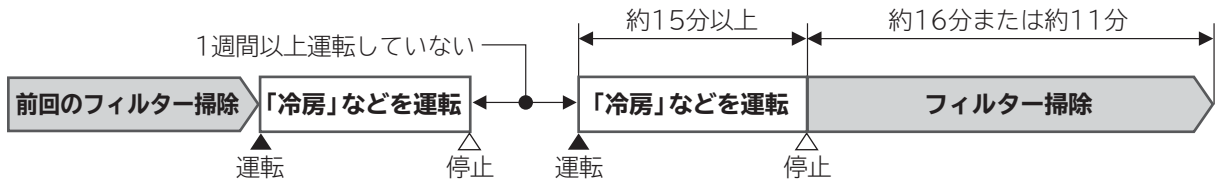

エアコンを連続運転しているときに、運転を始めてから24時間過ぎたとき



24時間過ぎるごとに運転を一時停止して、フィルターを掃除します。(室内機内部の乾燥はしません → P.33) 可動パネル・上下風向板は開いたまま、「クリーン」ランプが点灯します。フィルター掃除終了後、運転を再開します。

フィルターを掃除する

- 使用状態や環境により、エアフィルターの汚れが取れない・掃除ムラが生じることがあります。リモコンを操作してフィルターを掃除するか、エアフィルターのお手入れをしてください。 (→ P.50)
- しつこい油污れなど、汚れが気になるときは、定期的にエアフィルターのお手入れをしてください。

## リモコンを操作してフィルターを掃除する

こんなときに、ご使用ください

- 長時間運転しなかったときや、エアフィルターのホコリが気になるとき。
- オプション機能で「掃除なし」を設定しているとき。 (→ P.30)

室内機が運転していないことを確認して

**あて/よけ** を押しながら **ハネ選択** を約5秒間押し続ける

「ピッ」と鳴り、「クリーン」ランプが点灯して、フィルターの掃除が始まります。

※エアコンを運転中はフィルターの掃除はできません

### 「クリーン」ランプが点滅する

つぎのときは、リモコンを操作しても「ピー」と鳴り、フィルターを掃除できません (故障ではありません)

「クリーン」ランプが約10秒間点滅 (1秒点灯/1秒消灯) します。

- フィルター掃除ユニットが動作しているとき (フィルター掃除中および動作確認中 → P.10)
- フィルター掃除ユニットの動作が終了してから約5分間 (製品保護のため)

室内機のランプ表示





## フィルターを掃除中の動作

- フィルター掃除ユニットの動作時間は約11分です。
- フィルターを掃除中は、「クリーン」ランプが点灯します。
- 「AIこれっきり自動」「冷房」「カラッと除湿」「涼快」を停止したときは、フィルターを掃除する前に、室内機の内部を乾かすため、約5分間の乾燥をします。

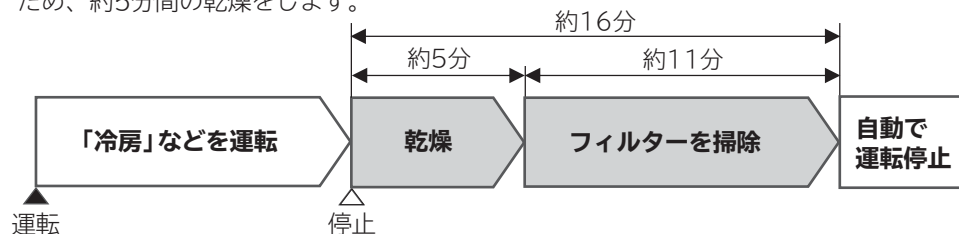

### 室内機のランプ表示

予熱掃除	ECO	運転
定期クリーン	洗浄	タイマー
ホトホ	クリーン	<b>点灯</b>

※つぎのときは、フィルターを掃除する前に室内機内部の乾燥をしません。

- ・「暖房」「イオン空清(単独)」「送風」を停止したとき
- ・「AIこれっきり自動」で「暖房」が選択されていたとき
- ・リモコンを操作してフィルターを掃除したとき
- ・運転開始と同時にフィルターを掃除したとき (→P.46)
- 「定期オートクリーン」(→P.36)を設定している場合は、「冷房」などの運転停止後に「定期オートクリーン」を運転したあとに、フィルターを掃除します。このとき「冷房」「カラッと除湿」「涼快」を停止した場合でも、フィルターを掃除する前の「乾燥」はしません。

### フィルター掃除ユニットは、つぎの動作をします

可動パネル・上下風向板を閉じたままで、「送風」します。

- 1 フィルター掃除ユニットが、エアフィルター上のホコリを掃除しながら、ホコリキャッチャーまで移動します。
- 2 ホコリキャッチャーがホコリを集め、ダストボックスへ移します。フィルター掃除ユニットは、ホコリキャッチャーの上を6往復します。(ダストボックスのお手入れ (→P.51))
- 3 フィルター掃除ユニットが、元の位置に戻り、動作を終了します。

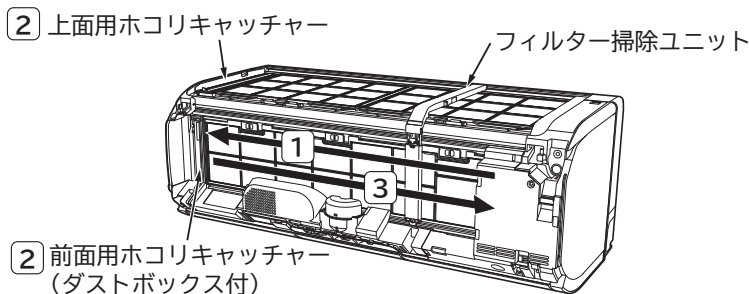

説明のため、フロントパネルを取り外しています。けがや故障の原因になりますので、フロントパネルを取り外したり開けたままで、フィルターの掃除をしないでください。

- フィルターの掃除を途中で中止するときは **停止** を押してください。
- フィルターを掃除中に「冷房」などを運転した場合は、フィルターの掃除を中止します。

### フィルターを掃除中はこんな音がします(故障ではありません)

※ホームページから「使いかた動画」で音を聞くことができます。(→表紙)

ウィーン・ブーン・・・フィルター掃除ユニットが移動するときのモーター音  
チリチリ・・・フィルター掃除ユニットが掃除している音  
パチン・パタン・・・ホコリキャッチャーの動作音

- 「みはっておやすみ」「切タイマー」を毎回お使いの場合は、エアコンを2~3回使用ごとに、リモコンを操作してフィルターを掃除してください。「みはっておやすみ」「切タイマー」で停止したときは、**停止** を押して停止したときよりも、自動でフィルターを掃除する間隔が長くなります。
- 掃除ムラがあるときは、約5分以上あけて、リモコンを操作してフィルターを掃除してください。

## フィルターを掃除する音が気になるとき

フィルターを掃除する音が気になるときは、時刻を指定して「凍結洗浄」をする設定 (→P.35) をおすすめします。「凍結洗浄」をする前に、フィルターを掃除しますので、人がいない時刻に「凍結洗浄」の開始時刻を設定することで、人がいないときにフィルターの掃除をすることができます。また、運転開始と同時にフィルターを掃除する設定 (→P.46) または、オプション機能の「掃除なし」の設定 (→P.30) もできます。

# 室内機の熱交換器を洗浄する(凍結洗浄)

お買い上げ時は、条件を満たすと運転停止時に、自動で「凍結洗浄」する設定になっています。  
 ニオイの一因になる室内機の熱交換器に付着したホコリやカビ、油汚れを、熱交換器を凍結・解凍して洗い流します。  
 ※知っておいていただきたいこと (→P.42)

## お知らせ

- 外気温度が約1~43℃で室内温度が約10~32℃かつ湿度が約30~70%のときに「凍結洗浄」します
- 室内機の熱交換器のアルミフィンが凍結・解凍する際に、「ピキピキ」「パキパキ」「シャー」と音がします  
 「みはってやすみ」「切タイマー」で停止したときも「凍結洗浄」をします。(就寝中は、なるべく「凍結洗浄」しないように設定されています)「凍結洗浄」の音が気になるときは、人がいない時刻を指定して「凍結洗浄」をすることをおすすめします。(→P.35)  
 外気温が約1℃以下では「凍結洗浄」をしないため、日中の都合のよい時刻を指定して「凍結洗浄」をすることをおすすめします。  
 ※ホームページから「使いかた動画」で音を聞くことができます (→表紙)
- 「凍結洗浄」とは別に、運転停止後に室内機の内部を乾燥する「定期オートクリーン」を設定できます (→P.36)

室内機の熱交換器を洗浄する(凍結洗浄)

## 「凍結洗浄」の動作



### 室内機のランプ表示



- 「凍結洗浄」の時間は最大で約180分です。(お部屋の状況により短くなることがあります)凍結・解凍・乾燥中は可動パネル・上下風向板は開いたままで、内部除菌をする際は閉じます。
- 「凍結洗浄」中は「洗浄」ランプが点灯します。内部除菌をする際は消灯します。
- 運転停止後、約3分間は製品保護のため「凍結洗浄」しません。(「洗浄」ランプは点灯)
- 途中で中止する場合は [停止] を押してください。
- 「凍結洗浄」中に「冷房」などの運転ボタンを押した場合は、約3分後に押したボタンの運転を開始します。
- 「凍結洗浄」した後の1時間は、製品保護のため「凍結洗浄」はできません。
- 「凍結洗浄」中は、上下風向板が水平よりやや下向きになります。

## つぎのときに自動で「凍結洗浄」します

エアコンを約10分以上運転して停止したときに、前回「凍結洗浄」をしてからエアコンを運転した時間の合計が約42時間または約84時間経過し、人の不在を認識したとき

温度条件によっては、熱交換器が凍結しないことがあります。このようなときは、「凍結洗浄」するまでのエアコンを運転した時間の合計が短く設定されます。

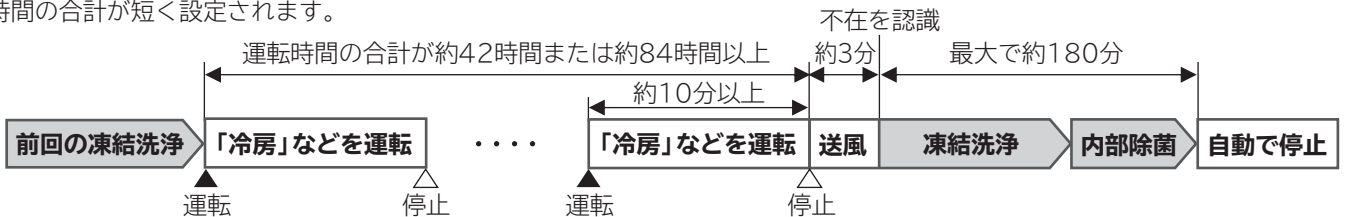

「凍結洗浄」を開始するまでの運転時間の合計は、「くらしカメラAI」で検知したつぎのお部屋のタイプによって異なります

※お買い上げ時は、お部屋のタイプがLDK(キッチンが遠い)に設定されています。

検知したお部屋のタイプ	LDKキッチンが近い	LDKキッチンが遠い	寝室	子供部屋
「凍結洗浄」を開始するまでの運転時間の合計	約42時間	約84時間	約84時間	約84時間

「凍結洗浄」開始前に「くらしカメラAI」でお部屋に人がいないか確認します。(「くらしカメラAI」は点灯しません)人がいると検知したときは、運転停止から約60分後まで、約15分ごとに人がいないか確認します。人がいると検知したときは、「凍結洗浄」をしません。次回運転を停止したときに人がいないか確認して「凍結洗浄」をします。

熱いもの(焼肉など)を囲んだ食事中を検知したあとに停止したとき

(エアコンを運転した合計時間に関係なく動作します)

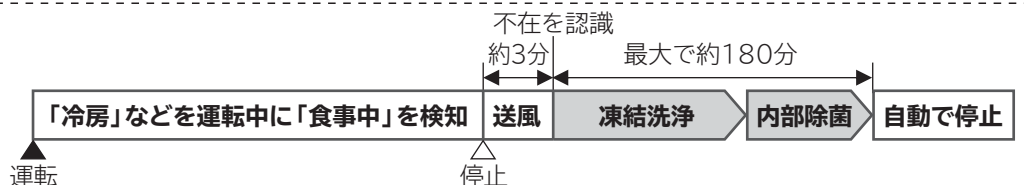

自動でフィルターを掃除するときと自動で「凍結洗浄」するときが重なったときは、フィルターの掃除を優先します。(「凍結洗浄」は次の運転停止後にします)

## ご注意

- 「凍結洗浄」中は、窓や戸を開放しないでください。露がつき、ときには露が落ちて、家財などを濡らす原因になることがあります。
- 「凍結洗浄」中は、フロントパネルを開けたり、外したりしないでください。けがや故障の原因になります。
- つぎのときは、人がいても「くらしカメラAI」で人を検知できないため、「凍結洗浄」をすることがあります。
  - ・お部屋が暗いとき
  - ・横になっている人がいる、乳幼児だけになるときなど

## 時刻を指定して「凍結洗浄」をする

運転を停止した後ではなく、人がいない時刻を指定して「凍結洗浄」をすることもできます。前回「冷房」などを運転して停止したときに自動で「凍結洗浄」または「フィルター掃除」をする条件になっていたときは、指定した時刻になると「凍結洗浄」を開始します。

※時刻を指定すると運転を停止したあとに自動で「凍結洗浄」「フィルター掃除」はしません。

### 時刻を指定して「凍結洗浄」するときの動作

時刻を指定した場合は、「凍結洗浄」をする前に、フィルターの掃除をします(人がいるかいないかは確認しません)

「凍結洗浄」開始時刻

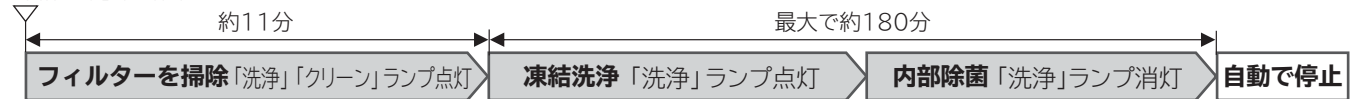

※「凍結洗浄」開始時刻にエアコンを運転していた場合は、次の日の同じ時刻に「凍結洗浄」します。

## 開始時刻の設定

※設定する前に現在時刻が合っているか確認してください

- 1** **洗浄** を押す **洗浄時刻** が点滅します。
- 2** **↑** ←進む **↓** ←戻る を押し **時刻を設定する** 押し続けると、早送りします。10分単位で設定できます。設定例：午後1時に洗浄させる場合
- 3** リモコンを室内機に向けて **設定** を押す 「ピッ」と鳴り、**洗浄時刻** が点灯に変わり設定完了です。※運転中に設定した場合は、約10秒後に消灯します。停止すると表示されます。

扉を開けた状態  
液晶の表示は午後1時に「凍結洗浄」を設定した場合



## 開始時刻の取り消し

**洗浄** を押し、リモコンを室内機に向けて **取消** を押す

「ピッ」と鳴り、**洗浄時刻** が消灯して、開始時刻の設定が取り消されます。

## リモコンを操作して「凍結洗浄」をする

こんなときに  
ご使用ください

- ・長時間運転しなかったときや、ニオイが気になるとき。
- ・オプション機能の「洗浄なし」を設定しているとき。(→P.30)

運転停止中に **洗浄** を約3秒間押し続ける

「ピッ」と鳴り、上下風向板が開いて「凍結洗浄」を開始します。

※現在時刻が設定されていない場合は、**洗浄** を押すと**無効操作**が表示されますが、押し続けると「凍結洗浄」を開始します。

### 「洗浄」ランプが点滅する

つぎのときは、リモコンを操作しても「ピーー」と鳴り、「凍結洗浄」しません(故障ではありません)

- 「洗浄」ランプが約10秒間点滅(1秒点灯/1秒消灯)します。
- ・外気温、室内温度、湿度が「凍結洗浄」に適していないとき。
- ・「凍結洗浄」が終了してから約60分以内のとき。(製品保護のため)

室内機のランプ表示



開ける

# 定期オートクリーン

設定すると「冷房」などの運転停止後または15日間エアコンを運転していなかった場合に自動で動作します。

## つぎのときに自動で動作します

### 1 「冷房」「カラッと除湿」「涼快」の運転停止後

運転を停止したあとに、自動で「暖房」「送風」を運転（内部乾燥）して、室内機内部のカビの発生を抑制します。発生したカビを除去したり、殺菌することはできません。

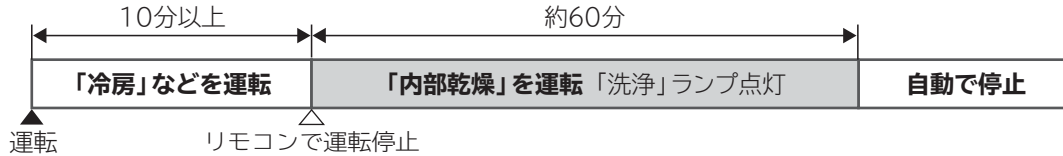

### 2 15日間エアコンを運転していない場合

前回の「定期オートクリーン」または「凍結洗浄」をしてから15日後の13:00にフィルターを掃除したあと、「凍結洗浄」をします。リモコンの現在年月日・時刻を設定していない場合は、前回の「定期オートクリーン」を開始した時刻の15日後の同じ時刻にフィルターを掃除したあと、「凍結洗浄」をします。

「凍結洗浄」の時刻を指定すると、指定した時刻にフィルターを掃除したあと、「凍結洗浄」をします。

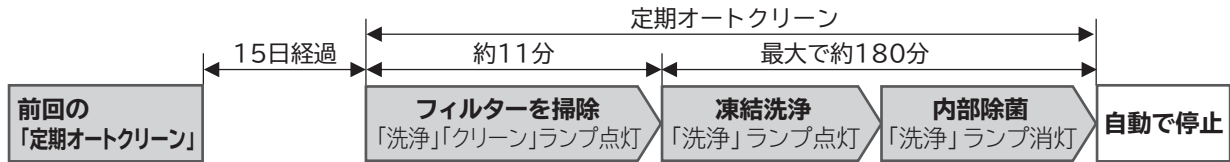

※「定期オートクリーン」を設定して「冷房」などの運転をしていない場合は、15日経過するごとにフィルターを掃除したあと、「凍結洗浄」をします。また、15日経過する前に「冷房」などを運転した場合は、エアコンを運転していない時間の合計が15日間経過するとフィルターを掃除したあと、「凍結洗浄」をします。15日経過する前に「凍結洗浄」をした場合は、「凍結洗浄」をしてから15日後に「定期オートクリーン」をします。

## 設定する

運転停止中にリモコンを室内機に向けて

室内機のランプ表示  
設定中

**エリア選択** を押しながら **↑** を押し、「1」を選ぶ

「定期オートクリーン」設定中は、「定期クリーン」ランプが点灯します。

取り消す場合は、**エリア選択** を押しながら **↓** を押し、「0」を選ぶ

- 途中で中止する場合は、**停止** を押ししてください。（「定期オートクリーン」の設定は取り消しにはなりません）
- 「定期オートクリーン」運転中は、室温が変化することがあります。
- お部屋の明るさを判断するために、「くらしカメラAI」が動作します。（「くらしカメラAI」は点灯しません）
- 「冷房」などの運転を停止した場合に、「凍結洗浄」をする条件を満たしているときは「凍結洗浄」をします。
- オプション機能の「洗浄なし」(→P.30) に設定を変更した場合は、「定期オートクリーン」が取り消されます。
- 外気温、室内温度、湿度が「凍結洗浄」に適していないときは、フィルターの掃除をしたあと停止します。（このときは「凍結洗浄」をしません。さらに15日後に「凍結洗浄」をする条件になったときは「凍結洗浄」をします）



## 「定期オートクリーン」を運転しないのは

### 「冷房」「カラッと除湿」「涼快」の運転停止後の場合は

- ・「ランドリィ」「けつろ抑制」「みはっておやすみ」「切タイマー」による停止のとき。
- ・「入タイマー」の予約があり、予約時刻の2時間前になったとき。

### 15日間エアコンを運転していない場合は

- ・お部屋が暗いと判断したとき。（「凍結洗浄」の時刻を指定した場合 (→P.35) は除く）  
3時間ごとに明るさを再判断して、明るいと判断したときは、運転します。暗いと判断したときは、3回まで再判断をします。3回共暗いと判断した場合は、暗くても運転します。
- ・「室温ウォッチ」を設定中の場合。



# 空気清浄する(イオン空清)・送風にする

プラズマ電極から放出された電子がホコリなどを帯電させ、ステンレスフィルターで捕集します。別売の空気清浄フィルター(→P.67)と組み合わせるとさらに効果的です。

## 「イオン空清」を運転する・送風にする

運転停止中に **イオン空清** を押す

押すごとに「ピッ」と鳴り、切り換わります。

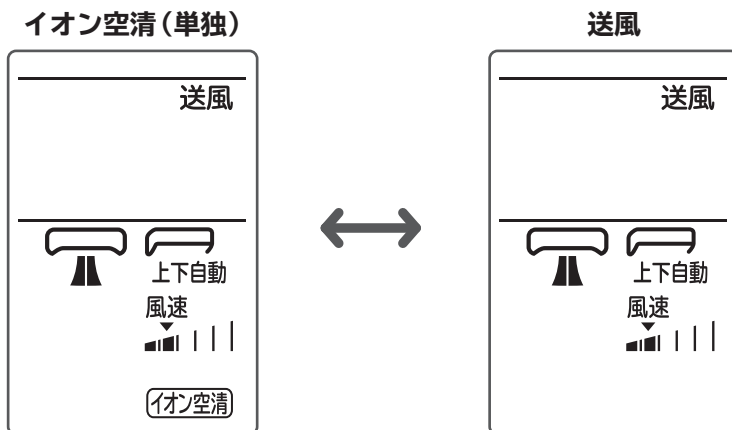

運転を停止するときには **停止** を押す

## 「暖房」などの運転に「イオン空清」を設定する

運転中に **イオン空清** を押す

「ピッ」と鳴り、「イオン空清」を設定します。

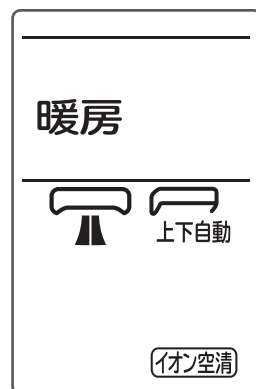

「イオン空清」を設定中に **イオン空清** を押すと「イオン空清」は取り消されます

### お知らせ

「ジー」と音がすることがありますが、故障ではありません。



# 音声でお知らせ(音声おしえて)・電気代などを見る

操作・設定内容などを音声で「お知らせ」します。また、運転中の室内・室外温度、電気代の目安、運転している運転の種類をリモコンの液晶に表示します。※音声と取扱説明書で一部表現が異なる場合があります。

## お願い

お買い上げ時は、電気代の基準値を27円/kWhとして電気代を計算します。  
電気代の基準値は設定できます。(→P.13)  
電気代の基準値がご不明の場合は、ご契約の電力会社にお問い合わせください。

## 音声による「お知らせ」を聞くまたは、電気代の目安などを見る

### リモコンを室内機に向けて **音声おしえて** を押す

「ピッ」と鳴り、音声による「お知らせ」をします。また、リモコンに電気代の目安などが表示されます。音声で「お知らせ」する内容は、**音声おしえて** を押したときの運転の種類・設定温度などです。

### リモコンに表示される情報

#### リモコンに表示される電気代の目安などの情報はつぎの通りです

表示される情報は、運転中と停止中で表示する内容が異なります。それぞれ約2秒間表示され2周すると表示は消えます。

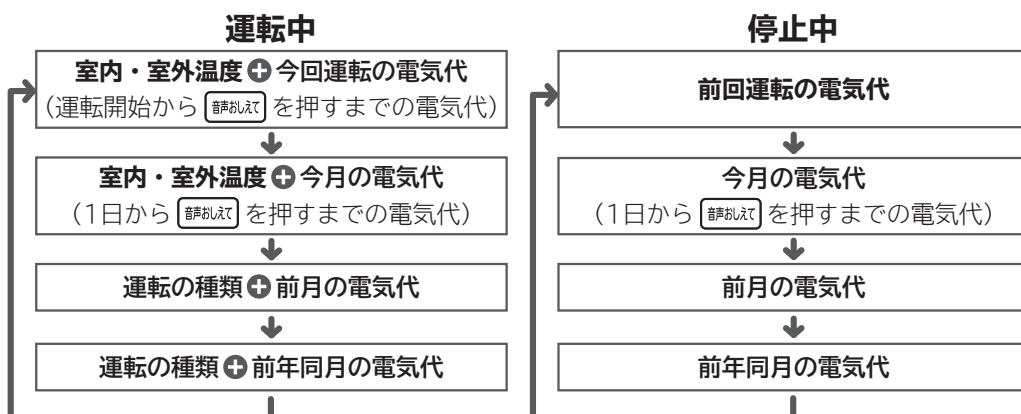

- 電気代を正しく表示させるために、リモコンの現在年月日を正しく設定してください。(→P.12)
- 目安を表示します。実際の室内・室外温度、電気代と差が生じることがあります。
- 目標にする温度・湿度は表示されません。
- 室内機との通信ができないと、電気代表示部が点滅します。リモコンを室内機に向けて **音声おしえて** を押してください。
- 前月・前年同月に電源が入っていなかったとき・最大値19,990円を超えたときは、「---」を表示します。
- 電源プラグをコンセントに差し込んだ直後・停電復旧直後は、電気代を表示できません。運転するか、**停止** を押してから **音声おしえて** を押してください。
- 「AIこれっきり自動」で自動的に選択している運転の種類を確認するときは、運転を開始して約5分以上たってから **音声おしえて** を押してください。
- 風向板のスイング中に **音声おしえて** を押すと、室内機から送信が完了するまでは、スイングが停止します。

### 音声によるお知らせ

- オプション機能で音声・ブザーの音量および音声で「お知らせ」する情報量(音声レベル)を変更できます。(→P.28)  
音声による「お知らせ」が不要な場合は、「お知らせ」しない設定に変更できます。

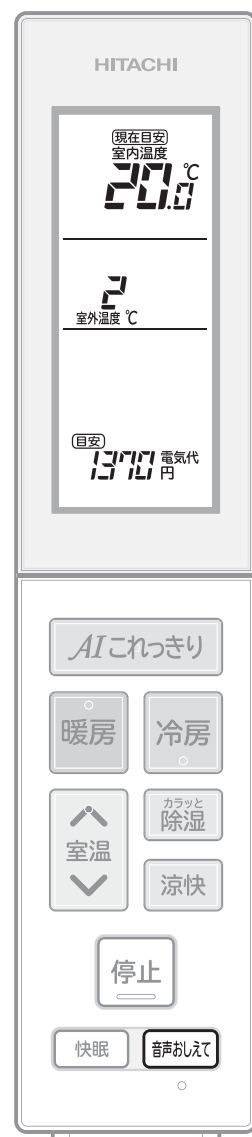

# 知っておいていただきたいこと

運転や機能について、知っておいていただきたいことを記載しています。  
記載している運転・機能をご使用の際は、お読みください。

## 節電効果

節電効果は、RAS-JT40H2E6を当社環境試験室で測定。洋室14畳。使用条件は、暖房時：外気温度2℃、設定温度23℃、風速「自動」において、室温安定時の1時間あたりの積算消費電力量が「AIこれっきり」ON(317Wh)とOFF(611Wh)との比較。在室人数は3人。活動状態は、室内機から2.5m離れた地点で3.0メッツ相当(エクササイズなど)を想定。日射量が多い日中で、3人が近い範囲に存在し、3人の位置と日が差し込んでいるエリアが一致し、人の周囲温度が設定温度より高めである状態を想定。

## 暖房

- 外気温が「-20~21℃」の範囲で、お使いください。-21℃以下や24℃以上では、製品保護のため、運転しないことがあります。
- 風速の設定は、「自動」をおすすめします。【→P.15】お部屋の暖まり具合に合わせて、風速が変わります。  
そのため、風を冷たく感じにくくなります。
- エアコンの暖房は、お部屋全体を暖める暖房なので、暖かく感じるまで少し時間がかかります。  
「入タイマー」の予約【→P.22】「AI気流 お部屋」の設定【→P.17】をおすすめします。
- エアコンの暖房は、外気の熱を吸収して暖房します。そのため外気温が下がると、暖房能力も下がります。暖房能力が下がらないように圧縮機の回転数を上げて運転しますが、暖まりが悪いときは、他の暖房器具を併用してください。
- 配管が長いと、暖房能力が若干低下します。

### 「予熱・霜とり」ランプが点灯する

「予熱・霜とり」ランプが点灯するのは「予熱」または「みはって霜とり」中です  
※故障ではありません

室内機のランプ表示



運転の種類	運転の内容
予熱	「暖房」を運転した直後の2~3分間、室内機の熱交換器を暖めます。
みはって霜とり	<ul style="list-style-type: none"><li>●「暖房」を運転中は、室外機の熱交換器の温度と外気温から霜の付き具合を判断し、必要なときにだけ、室外機の熱交換器に付いた霜を取ります。</li><li>「みはって霜とり」中は、「暖房」を一時停止します(5~10分間、最大で22分間)。</li><li>「みはって霜とり」終了後、「暖房」を再開します。</li><li>●「暖房」を停止した場合に、室外機の熱交換器に霜が付いていると判断したときは、室外機の熱交換器に付いた霜を取ります。(「暖房」を停止後、「予熱・霜とり」ランプ点灯)</li></ul>

- 「暖房」を一時停止するため、室温が若干下がることがあります。
- 風速の設定が「自動」の場合は、室温の低下を抑えるために「あらかじめ温風」機能で「みはって霜とり」開始約10分前から吹き出し空気温度を高くします。外気温・熱交換器に付いた霜の量によっては、室温が上がらないことがあります。  
※つぎの場合は「あらかじめ温風」は機能しません。
  - ・「ゆか暖」「温風プラス」設定中
  - ・「みはっておやすみ」設定中
  - ・「eco運転」設定中
  - ・「エリア風あて/風よけ」設定中

## 冷房

- 外気温が「22~43℃」の範囲で、お使いください。21℃以下や43℃以上では、製品保護のため、運転しないことがあります。
- 室内に冷房能力以上の熱源(多くの人が居る・熱器具を使うなど)があると、設定した温度に到達しないことがあります。
- 配管が長いと、冷房能力が若干低下します。

知っておいていただきたいこと

# 知っておいていただきたいこと(つづき)

## カラッと除湿

### カラッと除湿(自動/手動)

現在の室温と設定した温度の差から自動で「暖房」「除湿」「冷房」を切り換えます

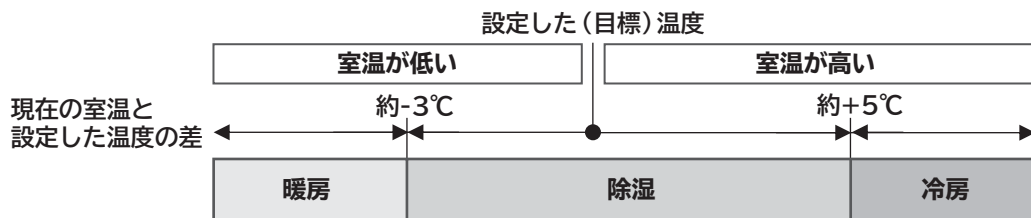

※運転の種類を切り換える際に、お部屋の湿度が一時的に30%程度変わることがあります。

- 「カラッと除湿(自動)」は、運転を開始したときの室温を、ほぼ目標にする温度とします。
- 室温が1℃以下では運転しません。外気温「1～35℃」の範囲でお使いください。
- 設定した湿度前後まで下がると、運転を一時的に停止します。湿度が上がると、運転を再開します。
- 外気温が低いときは、設定した温度に到達しないことがあります。
- 運転中に、室外機のファンが低速になったり、停止することがあります。
- つぎのときは、設定した温度・湿度にならないことがあります。
  - ・室内に冷房能力以上の熱源があるとき。(人が多くいる・熱器具の使用など)
  - ・室内に除湿能力以上の熱源および湿気の流入・発生があるとき。

### ランドリー(カラッと部屋干し)

「くらしカメラAI」が湿度の高いエリア(洗濯物など)を検知して風を向けます

運転を開始すると、**AI気流**が自動で設定され、風速が「自動」になります。洗濯物の乾き具合を検知して、洗濯物が乾いたと判断すると「送風」に運転を切り換えます。※洗濯物などの位置・温度によっては、検知できないことがあります。

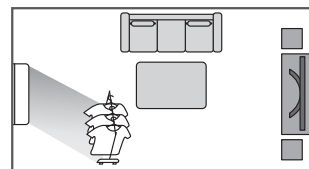

リモコン表示

カラッと  
除湿

風向自動  
AI気流 風速自動

- 「除湿」「暖房」を組み合わせ、洗濯物の乾燥を優先します。そのため、室温・湿度が一時的に上がります。
- 3時間の切タイマーが設定されます。切タイマーの時間は **おやすみ** を押して「みはっておやすみ」と同じく変更できます。→P.23
- 洗濯物の乾燥に適した風速になります。風が強いと感じるときは、お好みの風速に設定してください。
- 「くらしカメラAI」を使用しない設定にすると、湿度の高いエリア(洗濯物など)は検知できません。→P.45
- 洗濯物の量や材質によっては、乾きが遅くなる場合があります。
- 運転停止後のリモコンの表示は、「ランドリー(カラッと部屋干し)」を運転する前の表示に戻ります。
- 室温をあまり上げたくない場合は、「カラッと除湿(自動)」で湿度を40%、風速を「急速パワフル」→P.15 に設定してください。運転を切り変えると、3時間切タイマーは取り消されます。

### けつろ抑制

- 湿度を下げることを優先するため、室温が下がります。室温が約1℃以下になると停止します。
- 2時間の切タイマーが設定されます。切タイマーの時間は **おやすみ** を押して「みはっておやすみ」と同じく変更できます。→P.23
- 外気温が低いときは、室温が下がります。人がいないときに使うことをおすすめします。
- 運転停止後のリモコン表示は、「けつろ抑制」を運転する前の表示に戻ります。
- すでに結露した水滴を減らす効果はありません。



# 涼快

## 「涼快」の運転内容

現在の室温と設定した温度の差から自動で「停止」「運転と停止の繰り返し」「涼快」「冷房」を切り換えます

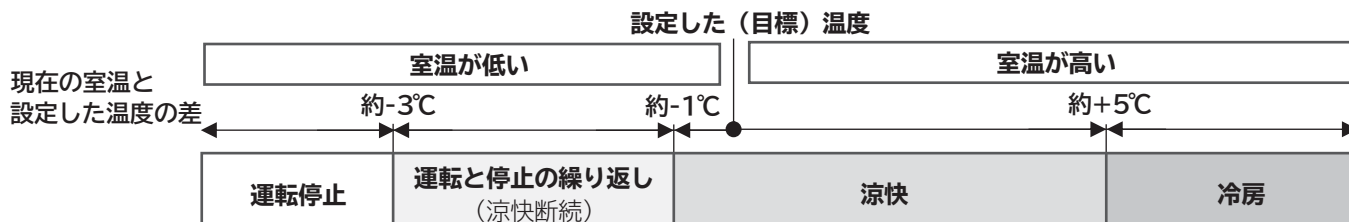

「涼快(自動)」は、目標にする温度を24~28℃・湿度を50~60%の範囲で、自動で決定します。

- 外気温が「25~35℃」の範囲で、お使いください。
- 室温をさらに下げたいとき・湿度より温度を優先したいときは、「冷房」をおすすめします。
- つぎのときは、設定した温度・湿度にならないことがあります。
  - ・ 室内に冷房能力以上の熱源があるとき。(人が多くいる・熱器具の使用など)
  - ・ 室内に除湿能力以上の熱源や湿気の流入・発生があるとき。

# 風速

- 風速を「」「」に設定した場合は、暖房・冷房能力が若干低下します。
- 運転を停止中に **風速** を押して、運転開始時の風速をあらかじめ設定できます。  
風速の表示は、運転を開始しないと、約10秒後に消灯します。
- 室温条件によっては、風速を「自動」に設定したとき以外でも、風速が変化することがあります。
- 「これっきり自動」を運転中は、風速を「自動」に設定することをおすすめします。

## 風速を「自動」に設定した場合

運転の種類	運転の内容
暖房	吹き出す風の温度によって、自動的に風速が変わります。 設定した温度になると、ごく弱い風になります。
冷房	設定した温度より現在の室温が高いときは、強い風になります。 設定した温度になると、ごく弱い風になります。
カラッと除湿 涼快	・ 設定した温度より現在の室温が低いときは「」相当、高いときは「」相当になります。 ・ 設定した湿度より現在の湿度が低いときは、風が出なくなることがあります。
これっきり自動	自動的に選択した運転の種類に見合った風速の設定になります。

## 風速を「急速パワフル」に設定した場合



- 冷房・暖房能力を優先するため、送風音が大きくなります。  
送風音が気になる場合は、風速を「自動」または、お好みの風速に設定してください。
- 設定した温度と室温の差が大きい状態が続いた場合、室温を設定した温度に近づけることを優先します。  
設定した風速より上げることがあり、このとき冷房・暖房能力が最大になるように運転します。
- 「暖房」を運転中に、風が冷たく感じる場合や、お部屋が暖かくなったあとに、静かな運転にしたいときは風速を「自動」に設定することをおすすめします。

知っておいていただきたいこと

# 知っておいていただきたいこと(つづき)

## 上下風向板の上下自動位置およびスイング範囲

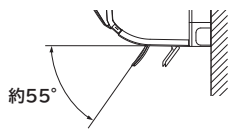
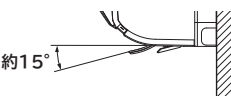
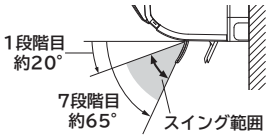
「上下自動」の位置・スイング範囲は、運転の種類によって異なります。

運転の種類	暖房	冷房/カラッと除湿/涼快/イオン空清/送風
上下自動	 約55°	 約15°
スイング範囲	 1段階目 約20° 7段階目 約65° スイング範囲	 1段階目 約15° 7段階目 約50° スイング範囲

## エリア風あて/風よけ

- 「エリア設定なし」を設定したときは  
風あて・・・お部屋にいる人を検知して、風を向け、快適な気流になるようにします。  
風よけ・・・お部屋にいる人を検知して、風が直接当たらない気流になるようにします。
- 「くらしカメラAI」でお部屋の広さを学習します。学習が完了するまでの間は、設定した据付位置に応じた「エリア風あて/風よけ」をします。
- 「くらしカメラAI」を使用しない設定 (→P.45) に変更すると「エリア風あて/風よけ」は設定できません。

## タイマーを使う

### 毎日予約を設定する

※旅行などで数日不在になるときは、「毎日予約」を取り消してください。

「切/入タイマー」予約中に **設定** を押す

「ピッ」と鳴り、リモコンに **毎日** が点灯して、「毎日予約」が設定されます。



「毎日予約」設定中に **設定** を押すと、「毎日予約」は取り消されます

### 「切タイマー」「入タイマー」を組み合わせて予約する

タイマーを組み合わせることで、就寝時に「切タイマー」で自動停止→起床時に「入タイマー」で自動で運転開始など、便利な使いかたができます

- 1 「切タイマー」を予約する
- 2 「入タイマー」を予約する

※逆の手順でも予約できます。

## 凍結洗浄

- 「凍結洗浄」は洗浄した水を室内機排水ホースから排水します。「凍結洗浄」をすると、冬季でもドレンホースから水が出ます。寒冷地では、水が氷結することがありますので室内機排水ホースの出口をふさがないでください。
- 使用状況により洗浄した水によってベランダや敷石が汚れるおそれがありますので、室内機排水ホースの出口は汚れても支障のない場所に導いてください。
- 「凍結洗浄」1回につき電気代は約7円になります。(目安です)
- 「凍結洗浄」中にブレーカー切れなどで電源が落ちたあとに電源が復旧した場合は、「凍結洗浄」は再開しません。
- 「凍結洗浄」中は、室内機の周辺の温度が若干下がる場合があります。
- 汚れやカビなどをすべて洗い流せるものではありません。
- エアコンを連続運転中の場合は、自動で「凍結洗浄」はしません。
- 熱交換器を乾燥する際に、室温や湿度が上昇することがあります。
- 「凍結洗浄」をしたあとに運転を開始すると、音声と「洗浄」ランプの点滅で「凍結洗浄」をしたことを「おしらせ」します。

# みはっておやすみ

## 「みはっておやすみ」の動作

お部屋をみはる時間は設定したタイマー時間でつぎのように異なります

- ※1 タイマー設定時間が30分～6時間の場合は、「みはっておやすみ」を設定してから約7時間後まで
- ※2 タイマー設定時間が7～9時間の場合は、タイマー設定時間になり運転を一時停止してから約1時間

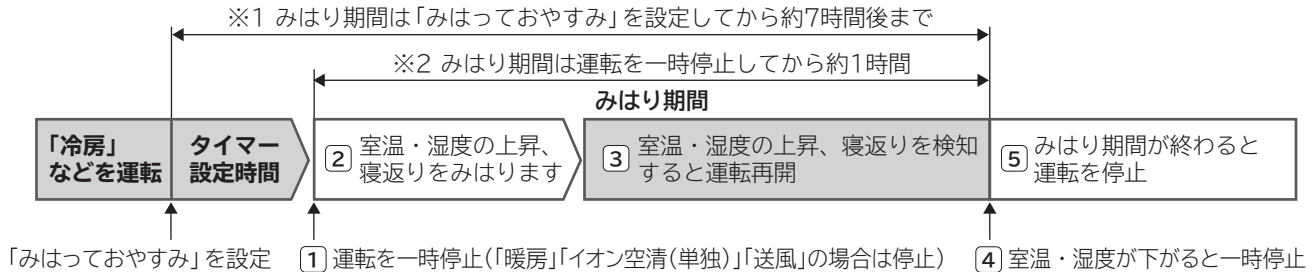

### 室内機のランプ表示

タイマー設定時間運転中



お部屋をみはり中



運転を再開中



運転停止



- ① タイマー設定時間になると運転を一時停止(「暖房」「イオン空清(単独)」「送風」の場合は停止)します。(「運転」ランプは消灯します)
- ② 室温・湿度の上昇・寝返りをみはります。(湿度の上昇は「カラッと除湿」「涼快」運転時のみ検知します)
- ③ 室温が約1～2℃上昇する(環境により変化します)・湿度が約60%に上がる・寝返りを検知すると自動で運転を再開します。(「運転」ランプは点灯します)
- ④ 室温・湿度が設定した温度・湿度に到達すると、運転を一時停止します。(「運転」ランプは消灯します)  
以降は②～④を繰り返します。  
運転を一時停止したあとの約10分間は、室温・湿度の上昇や寝返りを検知しても、運転を再開しません。
- ⑤ みはり期間が終了すると、運転を停止します。  
みはり期間中のリモコンは停止状態になります。みはり期間中にリモコンを操作すると「みはっておやすみ」が取り消されます。運転ボタンを押した場合は、押したボタンの運転を開始します。

- 時間の経過に伴い、リモコン表示のタイマー時間も変化します。
- スイング中を除き、設定開始から約1時間経過すると、自動的に上下風向板が上向きになります。
- 「AIこれっきり自動」の場合
  - ・「冷房」「カラッと除湿」が自動的に選択されたときは、室温や湿度(「カラッと除湿」のみ)の上昇、寝返りをみはります。
  - ・「暖房」が自動的に選択されたときは、設定したタイマー時間に運転を停止します。
- みはりによる運転再開が不要な場合は、「みはっておやすみ」を取り消して、「切タイマー」→P.22をお使いください。
- 「くらしカメラAI」を使用しない設定(→P.45)に変更した場合は、寝返りを検知できません。
- 停止**を押すと、運転および、室温・湿度の上昇、寝返りのみはりを停止します。

## オートオフするまでの時間を変更する

不在を認識してから「オートオフ」を開始するまでの時間を変更できます

運転停止中にリモコンを室内機に向けて

**左右風向**を押しながら **↑** **↓** を押して選ぶ

室内機が受信すると「ピッ」と鳴ります。

※ **左右風向**を押すと**無効操作**が表示されますが、設定の変更はできます。

リモコン表示	-3~-1	0	1	2	3
「オートオフ」を開始するまでの時間	約30分	約1時間	約1時間30分	約2時間	約3時間

お買い上げ時は、約1時間(リモコン表示：0)に設定されています。



知っておいていただきたいこと

# 知っておいていただきたいこと(つづき)

## AI 気流

### AI 気流

#### 「くつろぎ中」の状態「暖房」を運転しているとき

- 人のいる床材を検知します。フローリング・たたみ・カーペットを判断して床材に適した温度に調整します。そのため室温が上がることがあります。
- 窓の位置・大きさ、温度、日差しの有無、人の動き・位置・周囲温度により気流を制御します。

#### 「くつろぎ中」の状態「カラッと除湿」を運転しているとき

- 湿度の高いエリアにも風を送り、湿度を下げる制御をします。

#### 風向板の動きが変わるとき

- 約30分以上同じ状態と検知すると、風の当たり過ぎを防止するため風向板の動きが停止することがあります。
- 「暖房」の場合は足を検知すると、上下風向板のスイング範囲が、足の位置に応じて変わります。
- 「冷房」「カラッと除湿」「涼快」を運転中に、お部屋の温度・湿度が高い状態が続くと、露がついて滴下するのを防止するため、上下・左右風向板の角度が変化することがあります。温度・湿度が下がると、元の位置に戻ります。
- 定期的に家具・床材・窓・下がり壁を検知します。検知中は風向板の動作を一時的に停止します。
- 家具が「気流の通り道」を妨げていると、家具を避けるように気流を調整します。「暖房」では、上下風向板が「上下自動」[\(→P.42\)](#)より上向きになることがあります。温風が気になるときは「AI気流 ひと」を取り消してください。
- お部屋が暗くなると、左右風向板は正面になります。1時間ごとに床温度を検知して、上下風向板をスイングまたは「上下自動」[\(→P.42\)](#)にします。お部屋が明るくなると、元に戻ります。

#### その他

- 設定した風速・設定した温度と室温の差・お部屋のレイアウトなどにより、風が届かないことがあります。上下・左右風向 [\(→P.20、21\)](#)、風速 [\(→P.15\)](#) で調整してください。風向を調整すると「AI気流」は取り消されます。
- お部屋の状態が変化しても、風向板の動きは、すぐには変化しません。多少の時間差があります。
- 家具の配置を変えたときや、家具・下がり壁などが正しく検知されていないときは、「AI気流 ひと」を取り消して、もう一度設定してください。再度、家具・下がり壁などを検知します。製品保護のため、検知が終了したあとの約5分間は、「AI気流 ひと」を再度設定しても、検知しません。

### AI 気流 お部屋

#### 風向板の動きが変わるとき

- 約30分以上同じ状態と検知すると、風の当たり過ぎを防止するため風向板の動きが停止することがあります。
- 「暖房」の場合は足を検知すると、上下風向板のスイング範囲が、足の位置に応じて変わります。

#### その他

- お部屋の状態が変化しても、風向板の動きは、すぐには変化しません。多少の時間差があります。

## 「くらしカメラAI」の検知できる範囲

「くらしカメラAI」は、水色に点灯し、約40秒ごとに回転しながら、左・正面・右の3方向を検知します。室内機を中心に、約150度の範囲で約7mまで、下方向に約45度の範囲を検知できます。

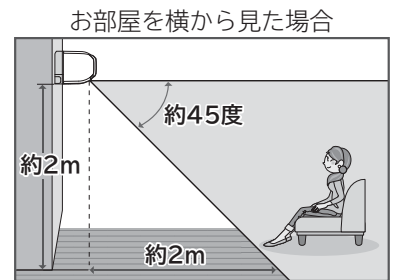
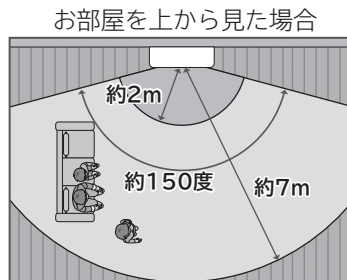
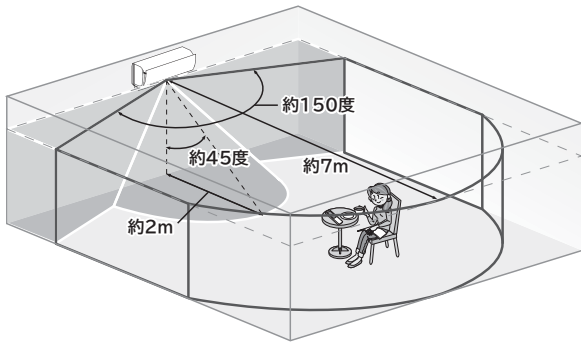

※温度カメラは天井の温度も検知します。

- 検知できる範囲は、室内機の据え付けてある高さによって変わります。据え付けてある高さが約2mの場合、室内機から約2mの範囲および、据え付けてある壁面は、検知できません。
- 室内機と人の間に、壁・ついで・タンス・本棚などがある場所は検知できません。
- つぎのときは正しく検知しないことがあります。(上半身の形で人と判断します。) ※ペットは検知できません。
  - ・横になっている人や乳幼児がいるとき。
  - ・お部屋が暗いとき。
  - ・床や壁の色と服装や頭部の色が似ているとき。
  - ・ランプシェードなどがあるとき。
  - ・帽子をかぶっているとき(色や形状にもよります)。
  - ・ポスターやテレビに人が映っているとき。
- つぎのときは正しく足もとに気流が届かないことがあります。
  - ・人を検知できないとき。
  - ・家具などで足が見えないとき。
  - ・室内機の近くにいるとき。

- 室温が約1℃以下のときは動作しません。
- お部屋の人が入り出しても、運転内容はすぐに変化しません。多少の時間差があります。
- 汚れているときは、綿棒などで掃除してください。
- 中央の「くらしカメラAI」は、家具・床材・窓・下がり壁を検知するときに、黒いフィルターで覆われます。太陽光が強く差し込んでいて、太陽光が「くらしカメラAI」の見える範囲を遮っていると、正しく検知できません。
- 「くらしカメラAI」の動き・光が気になるときは、「くらしカメラAI」を使用しない設定に変更できます。

## 「くらしカメラAI」を使用しない設定に変更する

「くらしカメラAI」の動き・光が気になるときは、「くらしカメラAI」を使用しない設定に変更できます

※「切/入タイマー」を予約中は、設定の変更はできません。

- 1 運転を停止する。
- 2 リモコンを室内機に向けて、「風速」を押しながら「」を押し、「0」を表示させる。
- 3 室内機から「ピッ」と、受信音が鳴ったことを確認する。

「くらしカメラAI」による機能が使用できなくなります。設定を変更しても、「AIこれっきり自動」「ランドリー」の運転、「eco運転」「みはっておやすみ」の設定はできますが、「くらしカメラAI」による制御はしません。

### 「くらしカメラAI」を使用する設定に戻す

同じ手順で「風速」を押しながら「」を押し、「1」を表示させる。



# 知っておいていただきたいこと(つづき)

## フィルターを掃除する音が気になる場合は

「みはっておやすみ」「切タイマー」で停止したときに、フィルターを掃除する音が気になる場合は、つぎのように設定を変更してください。

### 自動でフィルターを掃除する設定を変更する

#### 時刻を指定して「凍結洗浄」する設定にする

時刻を指定して「凍結洗浄」(→P.35)すると、「凍結洗浄」をする前にフィルター掃除をしますので、人がいない時刻に「凍結洗浄」の開始時刻を指定することで、人がいないときにフィルターの掃除をすることができます。

#### 運転開始と同時にフィルターを掃除する設定にする

##### 運転停止中に「あて/よけ」を押しながら「↑」を押し、「3」を表示させる

「ピピピッ」と鳴り、設定されます。

※使用環境により、掃除ムラが生じることがありますので、こまめにリモコンを操作してフィルターを掃除してください。

- フィルターを掃除する前の室内機内部の乾燥はしません。(→P.33)
- フィルターを掃除する条件は、自動でフィルターを掃除する条件と同じです。(→P.32)
- オプション機能の「掃除なし」(→P.30)を設定すると、フィルターを掃除しません。

#### お買い上げ時の設定に戻す

##### 運転停止中に「あて/よけ」を押しながら「↓」を押し、「1」を表示させる

「ピッ」と鳴り、お買い上げ時の状態に戻ります。

#### 自動でフィルターを掃除しない設定にする

オプション機能の「掃除なし」を設定してください。(→P.28)自動でフィルターの掃除をしなくなります。※長い間隔を空けて、フィルターの掃除をすると、一度でエアフィルターのホコリやチリを、掃除しきれないことがあります。エアコンを2~3回使用ごとにリモコンを操作してフィルターを掃除してください。



開ける

## 乾電池を交換する場合は

乾電池を交換すると、リモコンがお買い上げ時の状態になります。つぎの手順で室内機本体が記憶している現在年月日・時刻、電気代の基準値、据付位置をリモコンに取り込んでください。

### ご注意

電源プラグを抜くと、室内機はお買い上げ時の状態になります。電源プラグを抜いてしまった場合は、室内機の情報を取り込むことができないため、もう一度リモコンの設定をしてください。

### 室内機の情報リモコンに取り込む

1 運転を停止して乾電池を交換する (→P.11)

2 ボールペンなど先の細いもので  
リセットの○の部分を押す

3 リモコンを室内機に向けて「音声しえて」を押す

前回・今月・前月・前年同月の順に、電気代がそれぞれ約2秒間表示され、2周すると現在時刻が表示されます。現在時刻が正しくないときは、修正してください。(→P.12)



開ける

2 ○の部分を押す



# 運転の種類と機能の組み合わせ

運転の種類で、組み合わせて使える機能と、組み合わせて使うことのできない機能があります。  
○は組み合わせて使える機能です。無効操作は組み合わせて使うことのできない機能です。

機能	運転の種類	AIこれっきり	暖房	温風プラス ゆか暖	冷房	カラッと除湿			涼快	イオン空清 送風
						自動/手動	ランドリー	けつろ抑制		
温度の調整	↑ 室温 ↓	○	○	○	○	○	○	無効操作	○	無効操作
湿度の調整	湿度設定 「快眠」設定中は調整できません	無効操作	無効操作	無効操作	無効操作	○	無効操作	無効操作	手動のみ調整できます	無効操作
「eco運転」の設定	AIこれっきり 「みはっておやすみ」「快眠」設定中は設定できません	○	○	通常の「暖房」に設定します	○	○	無効操作	無効操作	○	無効操作
「みはっておやすみ」の設定	おやすみ 「eco運転」は取り消されます	○	○	通常の「暖房」に設定します	○	○	※4	※4	○	○
風速の調整	風速 運転の種類や機能の設定状況により選べる風速が異なります	○	○	無効操作	○	○	○	○	○	○
上下風向 左右風向の設定	上下風向 ハネ選択 左右風向 「AI気流」「エリア風あて/風よけ」は取り消されます	○	○	無効操作	○	○	○	○	○	○
「エリア風あて/風よけ」の設定	エリア選択 あて/よけ 「AI気流」は取り消されます	○	○	通常の「暖房」に設定します	○	○	○	○	○	無効操作
「AI気流」の設定	AI気流 「エリア風あて/風よけ」は取り消されます	○	○	通常の「暖房」に設定します	○	○	※5	無効操作	○	無効操作
「快眠」の設定	快眠 「eco運転」は取り消されます	○	○	通常の「暖房」に設定します	○	○	無効操作	無効操作	○	無効操作
「凍結洗浄」開始時刻の設定	洗浄 ※1	○	○	○	○	○	○	○	○	○
「イオン空清」の設定	イオン空清	○	○	○	○	○	○	○	○	○
「切/入タイマー」、 「快眠」終了時刻の設定	切入/快眠 ※2	○	○	※3	○	○	※6 ※7	※6 ※7	○	※7
オプション機能の設定・設定の変更	機能選択 すべて設定・変更できますが、運転の種類や機能の設定状況により機能しないものもあります	○	○	○	○	○	○	○	○	○

※1、現在時刻を設定していない場合は、無効操作が表示されます。

※2、「みはっておやすみ」を設定すると、「切タイマー」の時刻は「みはっておやすみ」で設定したタイマー時間の終了時刻になります。

※3、入タイマーは通常の「暖房」で運転を開始します。「快眠」終了時刻を設定した場合は、通常の「暖房」に「快眠」を設定します。

※4、「みはっておやすみ」は設定できませんが、タイマー時間を変更できます。→P.23

※5、「AI気流」の設定・取り消しはできますが、「AI気流 ひと」「AI気流 お部屋」の設定はできません。

※6、「入タイマー」を設定したあとに運転すると、「入タイマー」と組み合わせできます。「ランドリー」「けつろ抑制」を運転する前の運転の種類で運転を開始します。

※7、「快眠」終了時刻は設定できません。

# お手入れ

※お手入れのしかたは、一部を除き、ホームページから「使いかた動画」で映像を見ることができます。→表紙

## 警告

お客様自身で室内機内部の洗浄をしない、また消臭剤を吹きかけない  
エアコンの洗浄には、専門技術が必要なため、お買い上げの販売店に相談する  
市販の洗浄剤や消臭剤などを使用すると、樹脂部品の割れ・内部部品の劣化・排水経路の詰まりに至ることがあり、水漏れ・感電などの原因にもなります。また、洗浄剤や消臭剤が電気品やモーターにかかると、感電や火災の原因になります。

## 注意

- お手入れをするときは、必ず運転を停止し、電源プラグを抜く  
(または、ブレーカーを切る)  
内部でファンが高速回転していますので、けがや故障の原因になります。
- 本体に水をかけない  
感電の原因になります。
- 不安定な台に乗ってお手入れしない  
転倒などにより、けがの原因になります。
- お手入れ時には手袋を着用する  
手袋を着用しないと、内部の部品に触れて、けがをする原因になります。

## ご注意

- ベンジン・シンナー・みがき粉などは、塗装面やプラスチック部品を傷めるため室内機・室外機ともに使用しない
- 室内機・室外機ともに、40℃以上のお湯を使用しない  
エアフィルターが縮んだり、プラスチック部品が変形することがあります。
- フロントパネル・可動パネル・上下風向板は水洗いせず、柔らかい布でふく  
水洗いすると、故障の原因になります。かたい布でふくと、傷つくことがあります。
- 化学ぞうきんを使用の際は、その注意書きに従う

## お手入れできる部品

使用環境により、ホコリ・チリの量は変わります。

定期的に汚れ具合を確認して、汚れが気になるときは、お手入れをしてください。

普段のお手入れは、自動または、リモコンを操作してフィルターの掃除をしてください。→P.32

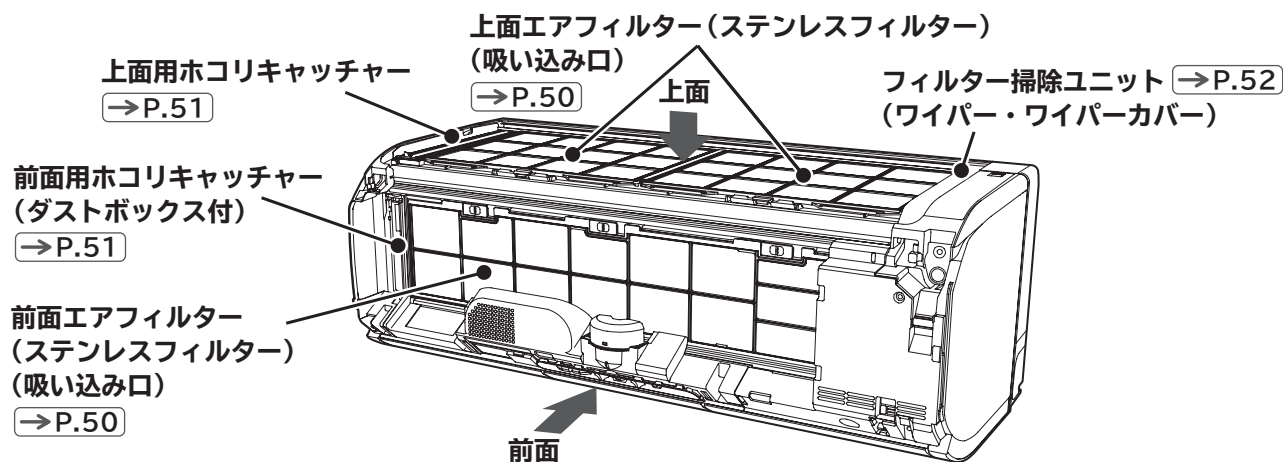

お手入れ

## お手入れするときは

- 1 運転を停止して、電源プラグを抜く  
(または、ブレーカーを切る)

※運転を停止してすぐは、フィルター掃除ユニットが動作していることがあります。「クリーン」ランプが消灯し、フィルター掃除ユニットが右端に停止するまで、お待ちください。

- 2 フロントパネルを取り外す



## お手入れが終わったら

- 1 フロントパネルを取り付ける

- 2 電源プラグを差し込む  
(または、ブレーカーを入れる)



お手入れをするためにはフロントパネルを取り外す必要があります。必ず両手で開閉、取り外し・取り付けをしてください。

## フロントパネルの開閉

### 開く

運転を停止し、電源プラグを抜く  
(または、ブレーカーを切る)

- 1 左右の凹部に指をかけて、片方ずつ矢印方向に引く。
- 2 矢印方向に、開ききるまで開く。

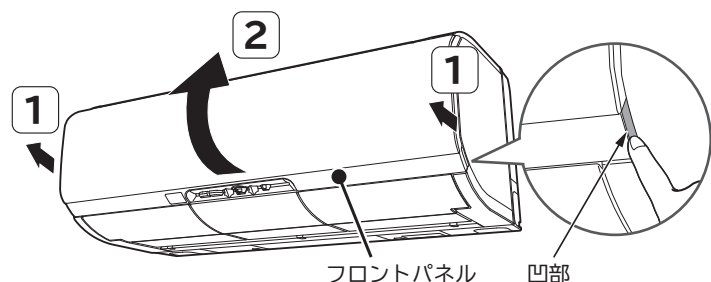

### 閉じる

- 3 手前下方向に下ろす。
- 4 先に左右2カ所、その後中央部2カ所を「カチッ」と音がするまで押しつける。

※ランプ表示が、ぼやけることがありますので、フロントパネルを確実に閉じてください。

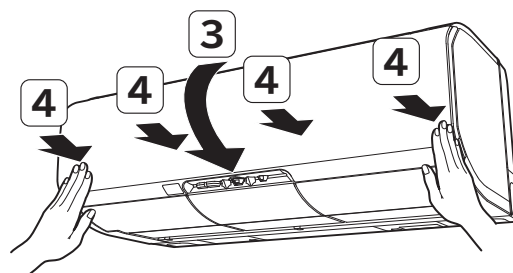

## フロントパネルの取り外し・取り付け

### 取り外す

運転を停止し、電源プラグを抜き(または、ブレーカーを切り)、フロントパネルを開く

- 1 左側のアーム(黄色)を外側に押しながら手前に引いて、軸を外す。
- 2 右側のアーム(黄色)を外側に押しながら手前に引いて、軸を外す。外しにくいときは、左側を戻しながら右側を外してください。

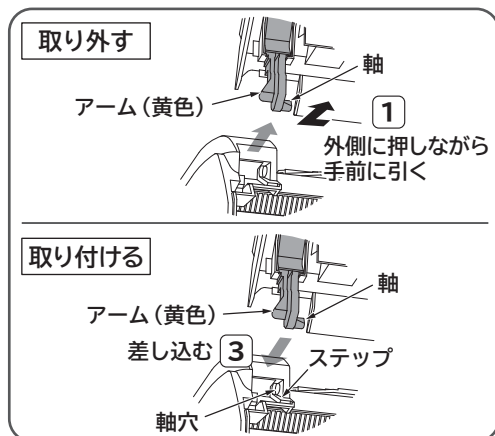

### 取り付ける

- 3 左側のアーム(黄色)の軸を、ステップに沿わせて差し込み軸穴に入れる
- 4 右側のアーム(黄色)の軸を、ステップに沿わせて差し込み軸穴に入れる

取り付けたあと、フロントパネルを閉じる

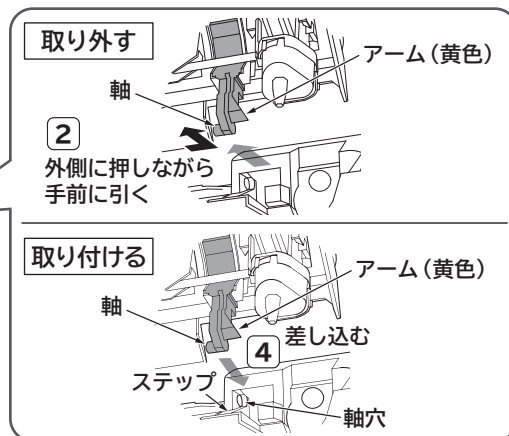

## ⚠ 注意

- フロントパネルを開けたままにしない ●開けたとき無理に上側に力を入れない
- フロントパネルが、がたついていないか確認する  
フロントパネルが本体から外れて落下するおそれがあり、けがや故障の原因になります。
- 運転中にフロントパネルを開けない ●フロントパネルを正しく閉じる  
運転を停止し、電源プラグを抜いてから開けてください。フロントパネルが正しく閉じていなかったり、運転中にフロントパネルを開けると、可動パネルが正常に動作しません。
- 可動パネルの動作を確認する ●可動パネルを無理に手で開閉しない  
電源プラグを差し込み(または、ブレーカーを入れ)、可動パネルが全開に開いてから閉じる動作を確認してください。  
手で開閉すると、故障の原因になります(電源の切/入および運転・停止したときに開閉します)。
- フロントパネルは両手で開閉、取り外し・取り付けをする  
フロントパネルが落下し、けがをする原因になります。

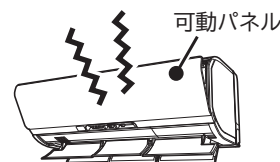

# お手入れ (つづき)

## エアフィルター (ステンレスフィルター) のお手入れ

定期的に汚れ具合を確認して、しつこい油汚れなどが気になる場合は、取り外して水洗いしてください。

### ⚠ 注意

エアフィルターの取り外し・取り付けをする場合は、熱交換器のフィンで、手などを傷つけないように、十分注意する

### ご注意

● **エアフィルターを強く押ししたり、たわしやブラシは使わない**

お手入れには、スポンジなどを使い、強い力を加えないください。

表面の金属膜が傷んだり、破れることがあります。たわませ過ぎると破損することがあります。

● **エアフィルターを正しく取り付ける**

正しく取り付けられていないと、故障の原因となり、

フィルターの掃除ができず、「クリーン」ランプが点滅します。

● **前面フィルター右側の小さなフィルターは取り外さない**

故障の原因になります。

● **エアフィルターを外したまま運転しない**

熱交換器のすき間や機械にホコリが入り、故障の原因になります。

● **エアフィルターを直射日光に当てない**

直射日光に当てると、劣化して破れることがあります。

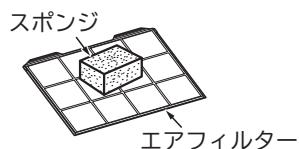

「お手入れをするときは」 → P.48

## 1 上面エアフィルターを取り外す

① 上面フィルターロックを手前に倒してロックを解除する (左右1カ所ずつ)。

② 上面エアフィルターの凸部を持って少し浮かしながら、手前に引き出す。

## 2 前面エアフィルターを取り外す

③ 3カ所ある前面フィルターロックを右にスライドして、ロックを解除する。

④ 前面エアフィルターを下にたわませて取り外す。

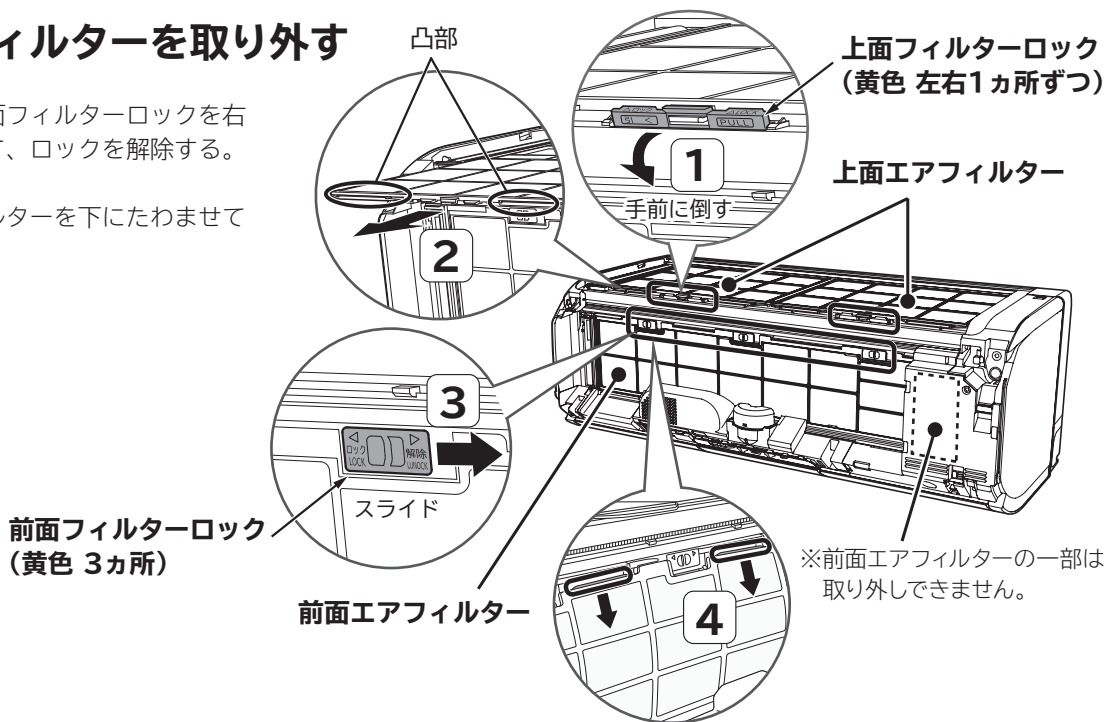

## 3 前面・上面エアフィルターを水洗いする

汚れがひどいときは、中性洗剤で洗い、よくすすいでから、室内で陰干しで十分乾かす。

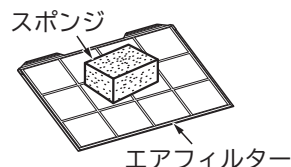

## 4 上面エアフィルターを取り付ける

- 裏面を室内機側にして、室内機上面の溝に差し込む。
- 上面フィルターロックを押し上げ、ロックする(左右1カ所ずつ)。

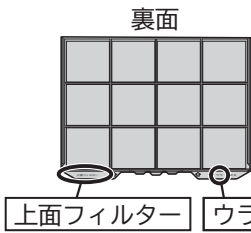

上面エアフィルターロック  
(黄色 左右1カ所ずつ)  
構造上、前傾しています。  
押せるところまで押し上げて  
ください。

上面エアフィルターは、左右同じ形状です。

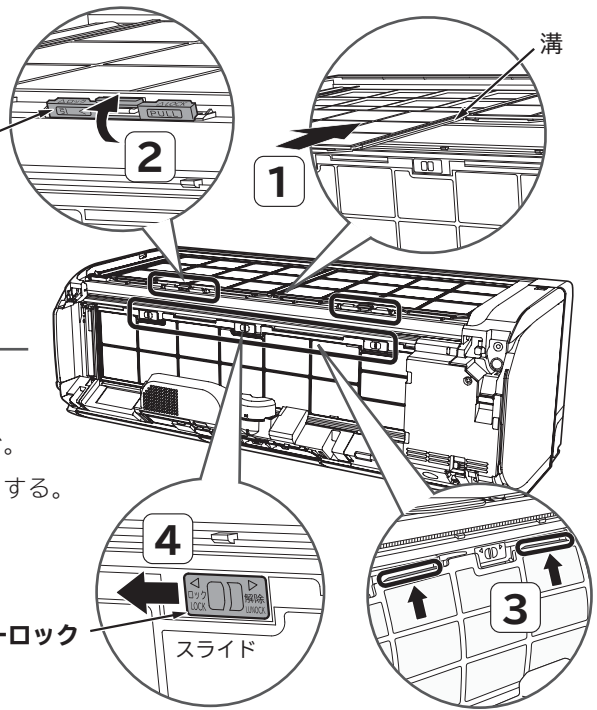

## 5 前面エアフィルターを取り付ける

- 裏面を室内機側にして下を差し込み、たわませて上を差し込む。
- 3カ所ある前面フィルターロックを左にスライドして、ロックする。

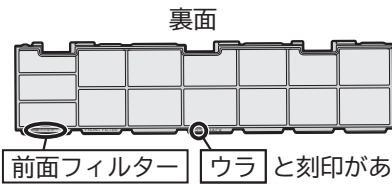

前面フィルターロック  
(黄色 3カ所)  
スライド

## ホコリキャッチャーのお手入れ

1年に一度を目安にお手入れしてください(使用環境によってホコリやチリの量は変わります)。

「お手入れをするときは」→P.48

### 1 上面用ホコリキャッチャーを取り外す

手前を持ち上げ、引き出します。

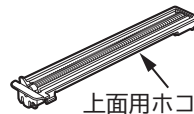

上面用ホコリキャッチャー

### 2 前面用ホコリキャッチャーを取り外し、 ダストボックス内のホコリやチリを捨てる

下部を支点にして、上部を手前に引いて外します。

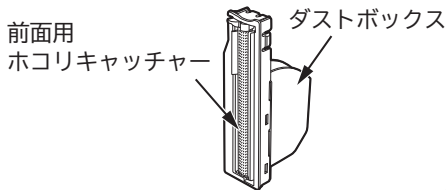

お手入れ

### 3 ホコリキャッチャーのホコリを掃除機などで取り 水洗いする

汚れがひどいときは、中性洗剤で洗い、よくすすいでから陰干しで十分乾かします。

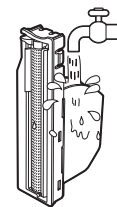

上面用ホコリ  
キャッチャー

### 4 上面用ホコリキャッチャーを取り付ける

レバーを手前にして、奥側を差し込み、矢印方向に「カチッ」と音がするまで、下に押し込みます。

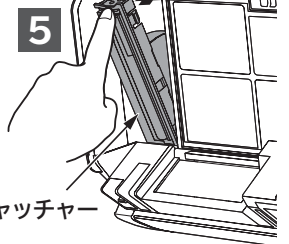

### 5 前面用ホコリキャッチャーを取り付ける

レバーを上にして、下側を差し込み、矢印方向に「カチッ」と音がするまで、奥に押し込みます。

前面用ホコリキャッチャー

**ご注意**

ホコリキャッチャーを正しく取り付ける

正しく取り付けられていないと、故障の原因となり、フィルターの掃除ができず、「クリーン」ランプが点滅します。

# お手入れ (つづき)

## ワイパー・ワイパーカバーのお手入れ

普段のお手入れは不要です。汚れが気になるときは、お手入れしてください。

フィルター掃除ユニットを移動して、お手入れします。運転を停止し、フィルター掃除ユニットが動作していないことを確認してください。フィルター掃除ユニットを移動したあと、電源プラグを抜き(または、ブレーカーを切り)、フロントパネルを取り外してください。

### 1 フィルター掃除ユニットを移動する

つぎの操作で、フィルター掃除ユニットを移動してください。

**あて/よけ** を押しながら **左右風向** を約5秒間押し続ける

「ピッ」と鳴り、「クリーン」ランプが点灯し、フィルター掃除ユニットが中央付近まで移動します。

※「切/入タイマー」の予約、「凍結洗浄」の開始時刻設定、「オートオフ」「室温ウォッチ」の設定は取り消されます。必要に応じて、再度設定してください。

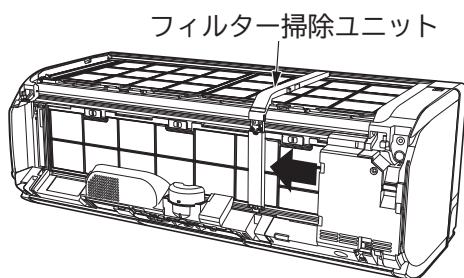

#### 室内機のランプ表示

予熱掃除	ECO	運転
定期クリーン	洗浄	タイマー
オートオフ	クリーン	点灯

**ご注意** 移動中のフィルター掃除ユニットに触らない  
けがの原因になります。

### 2 「クリーン」ランプの消灯を確認したあと 電源プラグを抜き(または、ブレーカーを切り)、 フロントパネルを取り外す

### 3 ワイパーカバーを掃除する

柔らかい布でから拭きします。

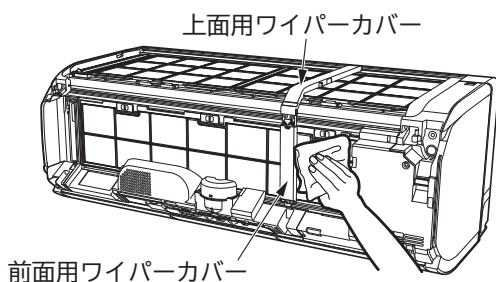

## 4 上面用ワイパーを取り外す

- 1 上面用ワイパーカバー下の両側をつまみ手前に引いてから、開きます。
- 2 上面用ワイパーを取り外します。

### ご注意

エアフィルターに、力が加からないようにワイパーカバーを開ける  
エアフィルターが破損する原因になります。

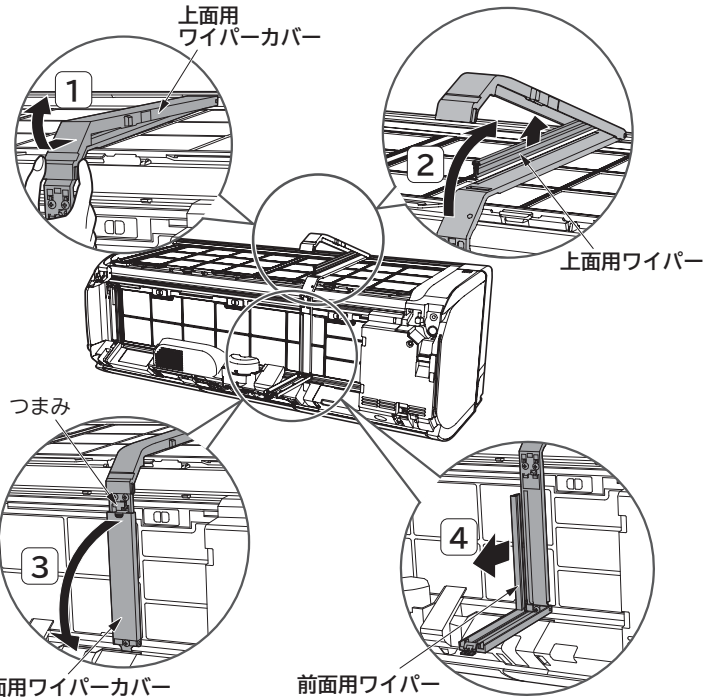

## 5 前面用ワイパーを取り外す

- 3 前面用ワイパーカバーのつまみに指をかけて、矢印方向にゆっくり開きます。
- 4 前面用ワイパーを取り外します。

## 6 ワイパーを水洗いする

汚れがひどいときは、中性洗剤で洗い、よくすすいでから、室内で陰干しで十分乾かします。

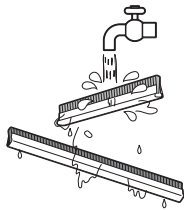

## 7 上面用ワイパーを取り付ける

長いほうが上面用ワイパーです。

- 1 上面用ワイパーを毛足の短い方が左側になるようにスリットに差し込みます。
- 2 上面用ワイパーカバーを「カチッ」と音がするまで、しっかり閉じます。

**!** 毛足の短い方を左側にする

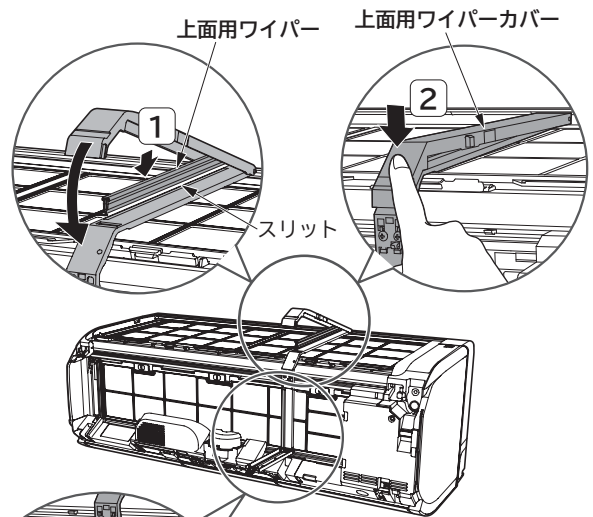
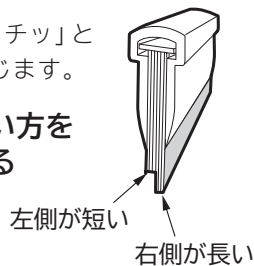

## 8 前面用ワイパーを取り付ける

- 3 前面用ワイパーを毛足の短い方が左側になるようにスリットに差し込みます。
- 4 前面用ワイパーカバーを「カチッ」と音がするまで、しっかり閉じます。

**!** 毛足の短い方を左側にする

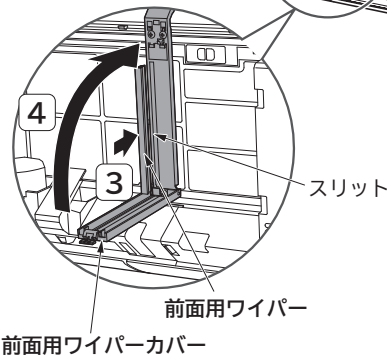
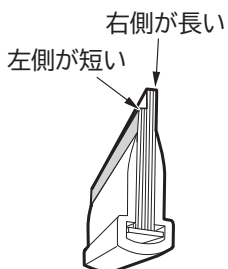

### ご注意

上面・前面用ワイパー、ワイパーカバーを正しく取り付ける

正しく取り付けられていないと、故障の原因となり、フィルター掃除ができず「クリーン」ランプが点滅します。

# お手入れ (つづき)

## 長期間ご使用にならないときは

冷房シーズンのあとに、2カ月以上ご使用にならない場合は、つぎの手順でお手入れしてください。

- ① 「イオン空清」(→P.37) で半日ほど(6時間程度)運転し、室内機の内部を乾かす  
内部がぬれたまま、長期間使用しないと、カビが発生しやすくなります。
- ② 各部のお手入れをする (→P.48)

## 定期点検

ご不明な点がございましたら、すぐにお買い上げの販売店に、ご連絡ください

半年～1年に一度、定期的につぎの点検をしてください。

### 警告

- 電源プラグは、ホコリが付着していないか確認し、がたつきやホコリがたまらないように、刃の根元まで確実に差し込む  
ホコリがたまった状態での使用や、接続が不完全のときは、感電や火災の原因になります。コンセントに、がたつきがあるときは、お買い上げの販売店または、電気工事専門業者にご相談ください。
- アース(接地)が正しく接続されているか確認する  
アース線が外れたり、途中で切れたりすると、誤動作や感電などの原因になります。
- 据付台が極端にさびている、あるいは室外機が傾いていないか確認する  
室外機が倒れたり、落下したりして、けがなどの原因になります。

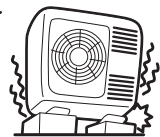
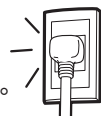

## 点検整備

「自動でフィルター掃除」「自動で凍結洗浄」などにより、エアフィルターや内部は汚れにくい構造ですが数シーズン使用すると、エアフィルターの汚れが取れないことや、内部が汚れ、性能が低下することがあります。

### 注意

- 通常のお手入れとは別に、点検整備をする  
室内機内部のゴミやホコリがたまって、除湿水の排水経路を詰まらせ、室内機から水たれを発生させることがあります。
- 点検整備は、お買い上げの販売店に依頼する  
点検整備には、専門技術が必要です。市販の洗浄剤などを使用すると、樹脂部品の割れや排水経路の詰まりに至ることがあり、水たれや感電の原因にもなります。

# 据え付け

## 警告

- **据付工事や電気工事は専門の技術が必要なため、販売店に依頼する**  
費用など詳しいことは、お買い上げの販売店にご相談ください。
- **据付場所については、販売店とよく相談して決める**
- **万一、漏電したときの感電防止のために、アース(接地)を確実に接続する**  
アース工事は「電気設備に関する技術基準」に従ってください。アース(接地)を接続すると、感電防止の他に製品に触れたときに感じる静電気の障害や、リモコンを操作したときに、テレビ・ラジオに入る雑音を防ぐ効果もあります。詳しくは、お買い上げの販売店にご相談ください。
- **次のような場所にアース線を接続しない**
  - ① **ガス管**…引火や爆発のおそれがあります。
  - ② **避雷針・電話のアース線**…落雷のときに大きな電流が流れるおそれがあります。
  - ③ **水道管**…塩ビ管ではアースの役目を果たしません。また、金属管では、電食のおそれがあります。
- **電源は、配電盤からエアコン専用に使った回路を使用する**
- **漏電遮断器を設置する**  
据付場所によっては、D種設置工事のほか、さらに漏電遮断器を設置することが法律で義務づけられています。詳しくは、お買い上げの販売店にご相談ください。
- **可燃性ガスの漏れるおそれのある場所や、蒸気・油煙などの発生する所で使用しない**  
引火や爆発・樹脂の劣化や破損のおそれがあります。

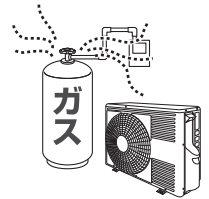

## 注意

- **室内機排水ホースおよび室外機排水口(底面)から凝縮水が出るため、水はけのよい場所を選ぶ**
- **特殊な用途(電子機器・精密機器の維持、食品・毛皮・美術骨董品の保存、生物の培養・栽培飼育など)には使用しない**  
ルームエアコンは、日本工業規格(JIS C9612)に基づき、一般の家庭でご使用いただくために製造されたものです。

### 据付場所

- 室内機(吹き出し口)は、火災報知器から1.5m以上離して、据え付けてください。
- 室内機およびリモコンは、テレビやラジオ・ラジオのアンテナから1m以上離してください。1m以上離しても、受信感度の弱い場合は、雑音小さくなるまで離してください。
- 調理場や機械工場など、油の飛沫や油煙の立ちこめる場所、工場など電圧変動の多い所、電磁波を発生する病院や作業場、粉末や塵埃の多い工場への設置は避けてください。
- 海浜地区で潮風が直接当たる場所や温泉地帯など、周辺環境が特殊な場所でご使用になる場合は、お買い上げの販売店とよく相談してください。

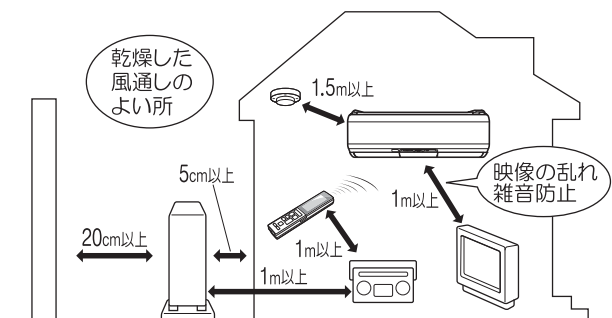

### 騒音にもご配慮を

- 据え付けにあたっては、エアコンの重量に十分耐える場所で、騒音や振動が増大しないような場所をお選びください。
- 室外機の吹き出し口からの冷・温風や騒音が、隣家の迷惑にならないような場所をお選びください。
- 室外機の吹き出し口付近に、物を置くと、機能低下や騒音増大の原因になります。
- エアコンを使用中に異常な音にお気づきのときは、お買い上げの販売店にご相談ください。

### 積雪のときは







- 室外機の吸い込み・吹き出し口が雪でふさがれると、暖まりにくくなったり、故障の原因になります。積雪地では、防雪の処置をお願いします。詳しくは、お買い上げの販売店にご相談ください。



※修理を依頼される前に、つぎの点をもう一度ご確認ください。



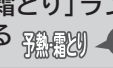

# お困りのときは

※アフターサービスについては [→P.63](#)

こんなときは		ここを確認してください
ランプの点滅	「クリーン」ランプが点滅する 	<b>1秒点灯／1秒消灯を10秒間繰り返すとき</b> リモコンを操作してフィルターを掃除できないときに、リモコン操作をしたためです。 (→P.32) 故障ではありません。 →フィルターを掃除中の場合は、フィルターの掃除が終了してから、約5分以上あけて、リモコン操作をしてください。
	「タイマー」ランプが点滅する 	<b>4秒点灯／1秒消灯を繰り返すとき</b> エアフィルター類の取り付けを確認して、正しく取り付けしていないときは、取り付け直してください。(→P.50~53) そのあとも点滅するのは、フィルター掃除ユニットに異常があり、停止しているためです。 →お買い上げの販売店に、ご連絡ください。 フィルターの掃除はできませんが、エアコンは運転できます。
	「定期クリーン」ランプが点滅する 	室外機に異常が発生しています。 →  を押して、「定期クリーン」ランプの点滅回数をお買い上げの販売店にご連絡ください。
	「洗浄」ランプが点滅する 	<b>1秒点灯／1秒消灯を10秒間繰り返すとき</b> リモコンを操作して「凍結洗浄」できないときに、リモコン操作をしたためです。(→P.35) →故障ではありません。「凍結洗浄」が終了してから、約60分以上あけて、リモコン操作をしてください。
	「運転」ランプが点滅する 	<b>4秒点灯／1秒消灯を15秒間繰り返すとき</b> 長期間「凍結洗浄」をしていないためです。 →  を約3秒間押し続けて、「凍結洗浄」をしてください。(→P.35)
ランプの点灯	「予熱・霜とり」ランプが点灯する 	「予熱」または、「みはって霜とり」中です。(→P.39)
	表示ランプが、ぼやけて見える	フロントパネルが、正しく閉じていないためです。 →フロントパネルを確実に閉じてください。(→P.49)
音(故障ではありません)	電源を入れたとき	「カタカタ」と音がする。→電磁弁の動作音です。
	運転を開始したとき	「バサバサ」と音がする。→室内機ファンの回転数が変わる音です。
	運転中	「シュルシュル・シャー・ポコポコ・プシュ」と音がする。 →冷媒がパイプの中を流れる音や流れを切り換える弁の音です。
		「キシキシ」と音がする。→温度変化で、室内機が膨張・収縮する音です。
		運転音の大きさが変わる。 →室温の変化に応じて、運転パワーが変わる音です。 風速を「急速パワフル」に設定した場合は、室内機の運転中の音が大きくなる場合があります。 気になるときは、風速の設定を変更してください。(→P.15)
	エアフィルターを掃除中	「ウィーン」と音がする。→「くらしカメラ」が回転する音です。
「ウィーン・ブーン・チリチリ」と音がする。 →フィルター掃除ユニットが、エアフィルターを掃除している音です。 「パチン・パタン」という音がする。→ホコリキャッチャーの動作音です。		
室内機の熱交換器を洗浄中	「キシキシ」「パキパキ」「シャー」と音がする。 →温度変化で、室内機が膨張・収縮する音や熱交換器のフィンが凍結・解凍する音です。	
その他	「ポコポコ」と音がする。 →換気扇の使用などで、室内機排水ホースの中の空気が引っ張られて、排水ホースの中の水が、空気と一緒に吸い上げられるときに出る音です。別売の対応部品がありますので、取り付けをおすすめします。お買い上げの販売店にご相談ください。対応部品は夏期に「冷房」を運転する際に、点検・清掃が必要です。	

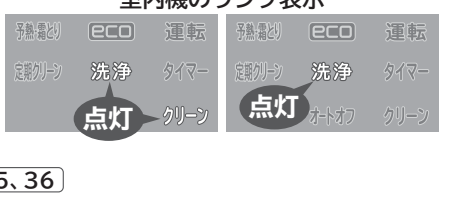
お困りのときは

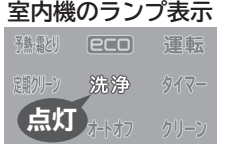

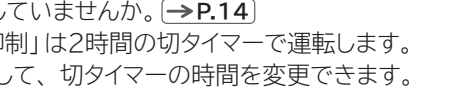
こんなときは	ここを確認してください	
勝手に運転する	<p>「入タイマー」で運転していませんか。→P.22</p> <p>→「停止」を押してください。</p> <p>「毎日予約」が設定されている場合は、必要に応じて取り消してください。→P.42</p>	
	<p>「みはっておやすみ」が設定されていませんか。→P.23</p> <p>→室温・湿度の上昇、寝返りを検知して運転を再開しました。</p> <p>再運転が不要な場合は、「停止」を押してください。</p>	
	<p>「オートオフ」ランプが点灯していませんか。</p> <p>→「オートオフ」したあとに、人を検知して、運転を再開しました。→P.29</p> <p>再運転が不要な場合は、「停止」を押してください。</p> <p>「オートオフ」が不要な場合は、設定を取り消してください。→P.28</p>	<p>室内機のランプ表示</p> 
	<p>「クリーン」「洗浄」ランプまたは、「洗浄」ランプが点灯していませんか。</p> <p>→時刻を設定した「凍結洗浄」中→P.35または、「定期オートクリーン」運転中→P.36です。</p> <p>途中で中止するときは、「停止」を押してください。</p> <p>不要な場合は、設定を取り消してください。→P.35、36</p>	<p>室内機のランプ表示</p> 
	<p>「運転」ランプが点滅して音声またはブザーが鳴っていませんか。</p> <p>→お部屋が高温・高湿度になったことを「おしらせ」しています。</p> <p>(室温ウォッチ)→P.31</p> <p>「冷房」の運転をおすすめします。</p>	<p>室内機のランプ表示</p> 
停止したのに、運転している	<p>無線LAN接続アダプターの「動作」「遠隔操作有効」ランプが点灯していませんか。</p> <p>「遠隔操作」で、外部から操作されていませんか。</p> <p>→外部から操作していると思われる人に確認してください。</p>	
	<p>「予熱・霜とり」ランプが点灯していませんか。</p> <p>→「暖房」を停止したあとの「みはって霜とり」中です。→P.39</p>	<p>室内機のランプ表示</p> 
	<p>「クリーン」ランプが点灯していませんか。</p> <p>→自動でフィルターを掃除しています。→P.32</p> <p>途中で中止するときは、「停止」を押してください。</p>	<p>室内機のランプ表示</p> 
	<p>「洗浄」ランプが点灯していませんか。</p> <p>→「凍結洗浄」中です。→P.34</p> <p>途中で中止するときは、「停止」を押してください。</p>	<p>室内機のランプ表示</p> 
運転中に、勝手に停止する	<p>「定期クリーン」「洗浄」「クリーン」ランプまたは「定期クリーン」「洗浄」ランプが点灯していませんか。</p> <p>→「定期オートクリーン」を運転中です。→P.36</p> <p>途中で中止するときは、「停止」を押してください。</p> <p>「定期オートクリーン」が不要な場合は、設定を取り消してください。→P.36</p>	<p>室内機のランプ表示</p> 
	<p>「ランドリー(カラッと部屋干し)」「けつろ抑制」を運転していませんか。→P.14</p> <p>→「ランドリー(カラッと部屋干し)」は3時間、「けつろ抑制」は2時間の切タイマーで運転します。</p> <p>「みはっておやすみ」→P.23のタイマー設定を使用して、切タイマーの時間を変更できます。</p>	
	<p>「切タイマー」で停止していませんか。→P.22</p> <p>→お好みの運転ボタンを押して、運転を再開してください。</p> <p>「毎日予約」が設定されている場合は、必要に応じて取り消してください。→P.42</p> <p>無線LAN接続アダプターの「動作」「遠隔操作有効」ランプが点灯していませんか。</p> <p>「遠隔操作」で、外部から操作されていませんか。</p> <p>→外部から操作していると思われる人に確認してください。</p>	





次ページに続く

※修理を依頼される前に、次の点をもう一度ご確認ください。

# お困りのときは (つづき)

こんなときは		ここを確認してください								
運転中に、勝手に停止する		<p>「みはっておやすみ」が設定されていませんか。 (→P.23)</p> <p>➔ 設定したタイマー時間になると、運転を一時停止します。</p> <ul style="list-style-type: none"> <li>・タイマー時間が過ぎて、再運転した後に、設定温度・湿度に到達すると運転を停止します。</li> <li>・室内をみはる時間が終了すると運転を停止します。</li> </ul> <p>「みはっておやすみ」を続ける場合は、再度設定してください。 (→P.23)</p>								
		<p>「オートオフ」ランプが点灯していませんか。</p> <p>➔人の不在を認識して、「オートオフ」しました。 (→P.29)</p> <p>「オートオフ」してから2時間以内は、人を検知すると、運転を再開します。</p> <p>「オートオフ」が不要な場合は、設定を取り消してください。 (→P.28)</p> <div style="float: right; border: 1px solid black; padding: 5px; margin-top: 10px;"> <p><b>室内機のランプ表示</b></p> <table border="1" style="width: 100%; text-align: center;"> <tr> <td>運転</td> <td>eco</td> <td>運転</td> </tr> <tr> <td>洗淨</td> <td>タイマー</td> <td></td> </tr> <tr> <td><b>点灯</b></td> <td>お掃除</td> <td>クリーン</td> </tr> </table> </div>	運転	eco	運転	洗淨	タイマー		<b>点灯</b>	お掃除
運転	eco	運転								
洗淨	タイマー									
<b>点灯</b>	お掃除	クリーン								
運転しない		<p>停電または、ヒューズ・ブレーカーが切れていませんか。</p>								
		<p>電源プラグは、コンセントに確実に差し込まれていますか。</p>								
		<p>付属以外のリモコンで操作していませんか。</p>								
		<p>運転の種類を変えていませんか。</p> <p>➔運転中に、運転の種類を変えると、製品を保護するため、約3分間運転を停止することがあります。</p>								
よく冷えない、よく暖まらない		<p>温度の設定は、適切ですか。 ➔体感に合わせて、温度を変更してください。 (→P.15)</p>								
		<p>室内・室外機の吹き出し口・吸い込み口が、障害物でふさがれていませんか。</p>								
		<p>上下風向を変えていませんか。 ➔「上下自動」に変更してください。 (→P.20)</p>								
		<p>エアフィルターに、ホコリがたまっていますか。</p> <p>➔リモコンを操作してエアフィルターを掃除してください。 (→P.32)</p> <p>オプション機能の「掃除なし」が設定されている場合は、取り消してください。 (→P.28)</p> <p>汚れがひどいときは、エアフィルターをお手入れしてください。 (→P.50)</p>								
		<p>風速の設定が「」や「」になっていませんか。</p> <p>➔風速の設定を変更してください。 (→P.15)</p>								
		<p>「AIこれっきり自動」を運転、または「eco運転」を設定していませんか。 (→P.16、17)</p> <p>➔「くらしカメラAI」を使って、目標にする温度・湿度を自動で調整します。</p> <p>お好みに合わないときは、を押して「eco運転」を取り消してください。</p>								
室温・湿度がリモコンで設定した温度・湿度にならない		<p>「eco運転」を設定していませんか。 (→P.17)</p> <p>➔「くらしカメラAI」を使って、目標にする温度・湿度を自動で調整します。</p> <p>お好みに合わないときは、を押して「eco運転」を取り消してください。</p>								
可動パネル	運転中に開かない	<p>フロントパネルは、正しく閉じていますか。</p> <p>➔フロントパネルを確実に閉じてください。 (→P.49)</p>								
	停止したのに閉じない	<p>「洗淨」ランプが点灯していませんか。</p> <p>➔「凍結洗淨」中です。 (→P.34) 乾燥が終わるまでは可動パネルは開いたままです。</p> <p>乾燥が終わると可動パネルは閉じます。</p>								
ニオイ	ニオイがする	<p>ニオイを発生させる物質は使用していません。</p> <p>室内の空気に含まれるニオイを吸い込んで、吹き出すことがあります。</p> <p>➔ 風速を「自動」に設定すると、ニオイの吹き出しを抑えることができます。 (→P.15)</p> <ul style="list-style-type: none"> <li>・リモコンを操作して「凍結洗淨」をしてください。 (→P.35)</li> <li>・「定期オートクリーン」を設定してください。 (→P.36)</li> </ul> <p>それでも改善しないときは、お買い上げの販売店に相談して、エアコン内部の洗淨をおすすめします。</p>								

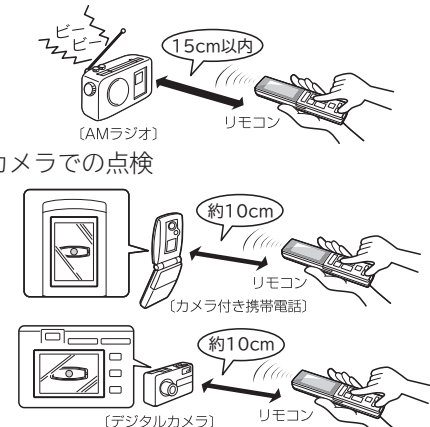
お困りのときは

こんなときは	ここを確認してください
<b>液晶表示が消えている</b>  <b>送受信しない</b>	停止状態で約3分間操作しないと液晶を消灯します。 ➔ ボタンを押すと表示します。
	リモコンの送受信部を室内機の送受信部に向けて操作していますか。 ➔ P.8
	乾電池の⊕⊖が、逆になっていませんか。 ➔ P.11
	送信しているか、点検してください。1年に一度、点検をおすすめします。 <b>点検方法</b> ・AMラジオでの点検 リモコンを操作した場合に、雑音(ビービー音)が入れば正常です。 ・カメラ付き携帯電話・スマートフォン・デジタルカメラでの点検 ①携帯電話・スマートフォンの場合は、カメラ機能にしてください。 ②リモコンの送受信部が映るようにセットしてください。 ③リモコンを操作した場合に、モニターに送信部が発光すれば正常です。 ※一部、赤外線が映りにくい機種もあります。 
	リモコンホルダーに取り付けたまま、操作していませんか。 ➔ リモコンホルダーを送受信可能な位置に取り付けてください。
	液晶に  が表示されていませんか。 ➔ 新しい乾電池に2本共交換してください。  送信時に液晶に「B」が表示されませんか。 ➔ P.8 ➔ アドレスを切り換えたリモコンです。送受信しないときは、送信時に「B」が表示されないリモコンで操作してください。
<b>上下風向表示が表示されない</b>	上下風向の設定をお好み位置設定にしていますか。 ➔ P.60 ➔ 7段階設定に変更してください。 ①運転を停止する。 ② <b>風速</b> を押しながら <b>機能選択</b> を約5秒間押し続けて、「1」を表示させる。 上下風向が表示され、7段階設定ができるようになります。
	スマートフォンでの遠隔操作など、リモコン以外で操作すると、リモコンの表示と運転内容が異なる場合があります。
<b>表示と運転内容が合っていない</b>  <b>AI気流 エリア選択 あてよけ</b> を押しと <b>無効操作</b> が表示される  <b>機能選択</b> で <b>オート オフ 室温ウォッチ</b> が表示されない  <b>ゆか暖</b> を押ししても <b>ゆか暖</b> にならない  <b>「ランドリーエア」を運転しても AI気流 が設定されない</b>	「くらしカメラAI」を使用しない設定に変更していませんか。 ➔ P.45 ➔ 「くらしカメラAI」を使用する設定に戻してください。 ※「切/入タイマー」を予約中は、設定の変更はできません。 ①運転を停止する。 ②リモコンを室内機に向けて、 <b>風速</b> を押しながら  を押し、「1」を表示させる。 ③室内機から「ピツ」と、受信音が鳴ったことを確認する。 「くらしカメラAI」による機能が使用できるようになります。
<b>電気代が表示されない</b>	現在年月日・時刻を設定しましたか。 ➔ P.12
	電気代表示部が点滅していませんか。 ➔ 正しく送受信されていません。 リモコンの送受信部を室内機の送受信部に向けて操作してください。
	電源を入れた直後・停電が復旧した直後ではありませんか。 ➔ エアコンを運転するか <b>停止</b> を押しと、表示されます。 今回運転の電気代は、正しく表示されないことがあります。
<b>壊れた・紛失した</b>	電源を入れていないときの電気代ではありませんか。電気代が19,990円を超えていませんか。 ➔ 「 --- 」と表示します。
	応急運転ができます。 ➔ P.62  別途お買い求めいただけます。お買い上げの販売店にご相談ください。

※修理を依頼される前に、次の点をもう一度ご確認ください。

# お困りのときは (つづき)

こんなときは		ここを確認してください
AI気流・エリア風あて／風よけ	風が届かない、 風がよけない	設定した風速・設定した温度と現在の室温の差・お部屋のレイアウトなどにより、風が届かない・よけないことがあります。 ➔上下・左右風向 (➔P.20、21)、風速 (➔P.15) を調整してください。 風向を調整すると「AI気流」「エリア風あて／風よけ」は、取り消されます。
		「冷房」「カラッと除湿」「涼快」を運転中に、お部屋の温度・湿度が高い状態が続くと、露がついて滴下するのを防止するために、上下・左右風向板の角度が変化することがあります。 ➔温度・湿度が下がれば元の位置に戻ります。
		「エリア風あて／風よけ」を設定した場合に、左右風向板が壁側を向いていませんか。 ➔室内機を壁ぎわに据え付けた場合は、リモコンで据付位置の設定をしてください。(➔P.12)
		「くらしカメラAI」の検知できる範囲の外に人がいませんか。(➔P.45)
		「くらしカメラAI」が汚れていませんか。
風向がすぐ変わらない	人やお部屋の状況を検知するまで、最短でも1分30秒かかります。	
上下風向	スイング中に、お好みの風向で停止したい	上下風向は、お好みの位置で停止する設定に変更できます。 ①運転を停止する。 ②「風速」を押しながら「機能選択」を約5秒間押し続けて、「0」を表示させる。 運転中に「上下風向」を押すと、上下風向板が「上下風向」を押した位置で停止します。 リモコンの上下風向の表示は消灯します。 7段階設定に戻す場合は、同じ操作で「1」を表示させてください。
	「暖房」を運転中に向きが変わる・調整できない	「予熱」をしている場合は、約3分間、上下風向板が水平になります。 「みはって霜とり」中は、冷たい風が出るのを防ぐため、上下風向板が水平になり、風が止まります。
フィルターの掃除	電源を入れると掃除する	フィルター掃除ユニットの動作を確認しています。(➔P.10) ➔故障ではありません。
	掃除しない	エアコンを約15分以上運転したときに、エアコンを運転した時間の合計が、約42時間を超えていないと自動で掃除しません。(➔P.32)
		オプション機能の「掃除なし」が設定されていませんか。(➔P.28)
		「みはっておやすみ」「切タイマー」で停止したあとではありませんか。 ➔自動でフィルター掃除をする間隔が長くなります。 こまめにリモコンを操作してフィルターを掃除してください。
	音がする	電源プラグを抜いて、すぐに差し込んでいませんか。 ➔約5分以上待って、電源プラグを差し込んでください。
	フィルター掃除ユニットが途中で止まっている	ワイパーのお手入れをしたあとに、電源を入れましたか。 ➔フロントパネルを閉じて、電源を入れてください。
エアフィルターにホコリが残っている	エアフィルターの掃除をした回数や使用環境によっては、ホコリが残ることがあります。 ➔エアフィルターのお手入れをしてください。(➔P.50)	

こんなときは		ここを確認してください
凍結洗浄	洗浄しない	エアコンを約10分以上運転して停止したときに、エアコンを運転した時間の合計が約42時間または約84時間を超えていますか。→P.34 また、運転時間の合計に到達していても、人を検知したときは洗浄しません。
		外気温が約1℃以下または43℃以上では洗浄しません。また室内の湿度が約70%以上のときも洗浄しません。
		オプション機能の「 <b>洗浄なし</b> 」が設定されていませんか。→P.28
		「みはっておやすみ」「切タイマー」で停止したあとではありませんか。 →自動で「凍結洗浄」する間隔が長くなります。こまめにリモコンを操作して「凍結洗浄」をしてください。→P.35
		「凍結洗浄」が終了してから約60分以内は、製品保護のため「凍結洗浄」をしません。
室内機から霧が出る	室内の空気が、エアコンの冷気で急速に冷やされ、霧になることがあります。 →故障ではありません。	
霧	室内機から霧が出る	室内の空気が、エアコンの冷気で急速に冷やされ、霧になることがあります。 →故障ではありません。
その他	付属品が残っている	黒または、白のシートは据え付けの際に使用する断熱材です。据付状況により、使用しないこともあります。 破棄しても構いませんが、移設などに備えて、保管しておいてください。
	室内機周辺の天井や壁が黒く汚れる	空気中のチリ・ホコリが、エアコンによる空気の循環・静電気で、天井や壁に付着するためです。壁紙の種類によっては、汚れが付着しやすいものがあります。 →エアコン周辺をこまめにお掃除してください。
室外機	停止しても、室外機のファンが回転している	室外機のファンは、電気部品を冷やすため、停止しても約10～60秒間回転します。
	室外機から水や湯気が出る	「暖房」を運転中または、「暖房」停止後の「みはって霜とり」中ではありませんか。 →「暖房」を運転中は、室外機より凝縮水や霜取り時の水が流れ出ます。 室外機の熱交換器に霜が付くと、「みはって霜とり」→P.39で霜を溶かします。霜が溶けるときに、水や水蒸気になるためです。 寒冷地では、水が氷結することがあるので、室外機の排水口をふさがしないでください。 公団吊りの場合などは、排水口にブッシュ・ドレンパイプを取り付けて、排水処理をしてください。
		「冷房」を運転中も、配管などに結露した凝縮水が、流れ出ることがあります。
排水ホース	黒い水が出る 白あるいは銀色の水が出る	室内機の熱交換器に含まれる脱臭成分などが、一時的に流れ出るためです。 →性能は変わりません。排水量4～5ℓ程度で、きれいになります。
	赤い水が出る	エアコン内部から排出されたものではありません。 一般的に水中や土壌などにいる特定の菌が、適度な温度・湿度・養分により、排水口付近で繁殖したものです。
	汚れた水が出る	「凍結洗浄」で室内機の熱交換器を洗浄した水が流れ出るためです。 →ベランダや石畳など汚れが気になる場所には室内機の排水ホースを導かないでください。
	「暖房」使用時に排水ホースから水が出る	

# リモコンが使えないとき（応急運転）

リモコンが故障などで使えないときには、応急運転ができます。

## ご注意

### 5秒以上「応急運転スイッチ」を押し続けない

5秒以上押し続けると、販売店が行う「強制冷房」を運転します。「強制冷房」運転中は、「タイマー」ランプが2回点滅します。誤って「強制冷房」を運転してしまったときは、「応急運転スイッチ」をもう一度押して、運転を停止してください。

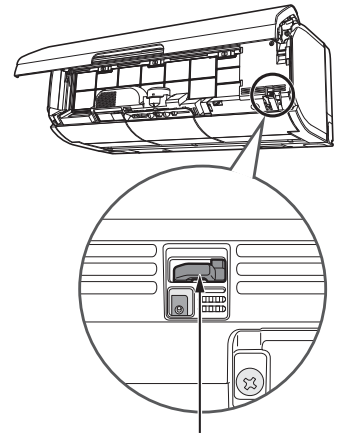

応急運転スイッチ

## 応急運転をする

### エアコンの停止中に応急運転スイッチを押す

室温と外気温により、「暖房」「カラッと除湿」「冷房」を自動的に選択する「これっきり自動」を運転します。→P.16

### 停止する場合は、もう一度応急運転スイッチを押す

(リモコンで運転を停止することもできます)

# こんなときは、すぐ販売店へ

「お困りのときは」→P.56～61を確認していただき、それでも異常や、つぎのような現象が出たときは、電源プラグを抜き（またはブレーカーを切り）、すぐにお買い上げの販売店にご連絡ください。

アフターサービスについては →P.63 をご覧ください。

## こんなとき

- 「タイマー」または、「定期クリーン」ランプが点滅している。

### 室内機のランプ表示

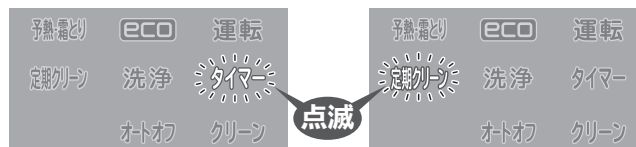

- ブレーカーやヒューズがたびたび切れる。
- スイッチの動作が不確実。
- エアコン内部に異物や水を入れてしまった。
- コードの過熱や被覆に破れがある。

# 保証とアフターサービス 必ずお読みください

## 保証書(別添)

- 保証書は、必ず「お買い上げ日・販売店名」などの記入をお確かめのうえ、販売店から受け取っていただき、内容をよくお読みのと、大切に保管してください。
- 保証期間はお買い上げの日から1年間です。  
(ただし、冷凍サイクル部分は5年間です)  
なお、保証期間中でも有料になることがありますので保証書をよくお読みください。

## 再据付工事のお申し込みは

- 販売店に再据付工事(転居または別の部屋への接続)を依頼する場合は、据付工事の繁忙期に当たる夏期は工事が遅れぎみになりますので、できるだけ避けるようお願いいたします。また、据付工事は専門の技術が必要です。費用など詳しいことは、お買い上げの販売店にご相談ください。

## 修理を依頼されるときは(出張修理)

- 56～61ページにしたがって調べていただき、なお異常があるときは、運転を停止してから必ず電源プラグを抜いて(またはブレーカーを切って)から、お買い上げの販売店にご連絡ください。
- ご連絡していただきたい内容  
アフターサービスをお申しつけたときは、下のことをお知らせください。

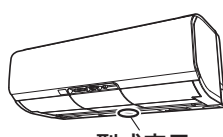
品名	日立ルームエアコン		
型式	RAS-JT22HE6	RAS-JT56H2E6	 リモコン型式 (扉内側) RAR-8J1 RAR-8J2
	RAS-JT25HE6	RAS-JT63H2E6	
	RAS-JT28HE6	RAS-JT71H2E6	
	RAS-JT36HE6	RAS-JT80H2E6	
	RAS-JT40H2E6	RAS-JT90H2E6	
型式表示			
お買い上げ日	年 月 日		
故障状況	できるだけ具体的に		
ご住所	付近の目印等も併せてお知らせください。		
お名前			
電話番号	( ) -		
訪問希望日			

※型式は保証書にも記載されています。

## 補修用性能部品の保有期間

- エアコンの補修用性能部品の保有期間は、製造打ち切り後10年です。補修用性能部品とは、その製品の機能を維持するために必要な部品です。

## 転居されるときは

- ご転居により、お買い上げの販売店のアフターサービスを受けられなくなる場合は、前もって販売店にご相談ください。ご転居先での日立の家電品取扱店を紹介させていただきます。

## ご不明な点や修理に関するご相談は

- 修理に関するご相談ならびにご不明な点は、お買い上げの販売店または「お客様ご相談窓口」(→P.64)にお問い合わせください。

- 保証期間中は修理に際しましては保証書(別添)をご提示ください。保証書の規定にしたがって、販売店が修理させていただきます。
- 保証期間が過ぎているときは修理すれば使用できる場合には、ご希望により修理させていただきます。
- 修理料金のしくみ

修理料金 = 技術料 + 部品代 + 出張料  
などで構成されています。

<b>技術料</b>	診断・部品交換・調整・修理完了時の点検などの作業にかかる費用です。技術者の人件費・技術教育費・測定機器など設備費、一般管理費などが含まれます。
<b>部品代</b>	修理に使用した部品代金です。その他修理に付帯する部材などを含む場合もあります。
<b>出張料</b>	商品のある場所へ技術者を派遣する場合の費用です。別途、駐車料金をいただく場合があります。

# お客様ご相談窓口

## 日立家電品についてのご相談や修理はお買い上げの販売店へ

なお、転居されたり、贈物でいただいたものの修理などで、ご不明な点は下記窓口にご相談ください。

### 修理に関するご相談窓口

**TEL 0120-3121-68**

携帯電話・PHSから 0570-0031-68(有料)

**FAX 0120-3121-87**

(受付時間)9:00~19:00(月~土)9:00~17:30(日、祝日)

### 商品情報やお取り扱いについてのご相談窓口

**TEL 0120-3121-11**

携帯電話・PHSから 050-3155-1111(有料)

**FAX 0120-3121-34**

(受付時間)9:00~17:30(月~土)9:00~17:00(日、祝日)  
年末年始は休ませていただきます。

出張修理のご用命はインターネットからもお申し込みいただけます。

URL <http://kadenfan.hitachi.co.jp/afterservice/toiawase.html> または

日立家電修理

検索

「お問い合わせ」ページ [\(出張修理のWeb受付\)](#) ボタンより入力画面にお進みください。

(注)対象製品をご確認のうえお申し込みください。

- 「持込修理」および「部品購入」については、上記サービス窓口にて各地区のサービスセンターをご紹介します。
- ご相談、ご依頼いただいた内容によっては弊社のグループ会社に個人情報を提供し対応させていただくことがあります。
- 修理をご依頼いただいたお客様へ、アフターサービスに関するアンケートハガキを送付させていただくことがあります。
- 上記窓口の内容は、予告なく変更させていただく場合があります。

## 日立家電品の長期使用についてのご相談は日立長期使用家電品相談窓口へ



# 仕様

このルームエアコンは日本国内家庭用です。  
電源電圧や電源周波数の異なる海外では使用できません。また、アフターサービスもできません。

型式	項目	電 源 (V)	定 格 周 波 数 (Hz)	暖房					冷房					通 年 エ ネ ル ギ ー 消 費 効 率 (APF)	JIS S E I N O O S (APF)	区 分 名	外形寸法			製 品 質 量 (kg)		
				定 格 能 力 (kW)	定 格 消 費 電 力 (W)	運 転 電 流 (A)	運 転 音 圧 (dB)	暖房の目安 (音響パワーレベル) 木造南向き和室 (㎡)	鉄筋アパート南向き洋室 (㎡)	定 格 能 力 (kW)	定 格 消 費 電 力 (W)	運 転 電 流 (A)	運 転 音 圧 (dB)				冷房の目安 (音響パワーレベル) 木造南向き和室 (㎡)	鉄筋アパート南向き洋室 (㎡)	高 さ (mm)		幅 (mm)	奥 行 (mm)
				(0.3~ 6.0)	(110~ 1,490)	最大 15A				(0.4~ 3.4)	(115~ 880)											
室内機	RAS-JT22HE6	単相 100	50/60	2.5	430	4.9	60	9	11	2.2	400	59	10	15	7.5	7.5	A	295	798	374	15.5	
室外機	RAC-JT22HE6			(0.3~ 6.0)	(110~ 1,490)	最大 15A	54			(0.4~ 3.4)	(115~ 880)	57						629	799	299	34	
室内機	RAS-JT25HE6	単相 100	50/60	2.8	490	5.5	62	10	13	2.5	490	59	11	17	7.5	7.5	A	295	798	374	15.5	
室外機	RAC-JT25HE6			(0.3~ 6.0)	(110~ 1,490)	最大 15A	56			(0.4~ 3.5)	(115~ 900)	58						629	799	299	34	
室内機	RAS-JT28HE6	単相 100	50/60	3.6	680	7.4	63	13	16	2.8	560	60	13	19	7.4	7.4	A	295	798	374	15.5	
室外機	RAC-JT28HE6			(0.3~ 6.9)	(110~ 1,995)	最大 20A	59			(0.4~ 3.9)	(115~ 1,150)	59						629	799	299	34	
室内機	RAS-JT36HE6	単相 100	50/60	4.2	890	9.3	63	15	19	3.6	825	60	16	25	6.8	6.8	C	295	798	374	15.5	
室外機	RAC-JT36HE6			(0.3~ 6.9)	(110~ 1,995)	最大 20A	62			(0.4~ 4.1)	(115~ 1,210)	62						629	799	299	34	
室内機	RAS-JT40H2E6	単相 200	50/60	5.0	920	5.4	69	18	23	4.0	880	5.2	18	28	7.6	7.6	C	295	798	374	16.5	
室外機	RAC-JT40H2E6			(0.4~ 11.4)	(135~ 3,860)	最大 20A	58			(0.5~ 5.5)	(155~ 1,800)	60						709	859	319	42.5	
室内機	RAS-JT56H2E6	単相 200	50/60	6.7	1,480	8.7	70	24	30	5.6	1,600	66	25	39	6.8	6.7	F	295	798	374	16.5	
室外機	RAC-JT56H2E6			(0.4~ 11.6)	(135~ 3,900)	最大 20A	63			(0.5~ 6.0)	(155~ 2,000)	63						709	859	319	42.5	
室内機	RAS-JT63H2E6	単相 200	50/60	7.1	1,700	9.8	70	26	32	6.3	1,760	10.1	29	43	6.6	6.5	F	295	798	374	17	
室外機	RAC-JT63H2E6			(0.6~ 11.7)	(145~ 3,900)	最大 20A	63			(0.6~ 6.7)	(175~ 3,050)	64						709	859	319	43	
室内機	RAS-JT71H2E6	単相 200	50/60	8.5	2,140	12.3	71	31	39	7.1	2,340	11.8	32	49	6.2	6.1	G	295	798	374	17	
室外機	RAC-JT71H2E6			(0.6~ 11.8)	(145~ 3,900)	最大 20A	67			(0.6~ 7.2)	(175~ 3,150)	65						709	859	319	43	
室内機	RAS-JT80H2E6	単相 200	50/60	9.5	2,580	13.0	71	35	43	8.0	2,900	14.6	36	55	5.9	5.8	G	295	798	374	17	
室外機	RAC-JT80H2E6			(0.6~ 11.8)	(145~ 3,900)	最大 20A	68			(0.6~ 8.1)	(175~ 3,150)	67						709	859	319	43	
室内機	RAS-JT90H2E6	単相 200	50/60	10.6	3,200	16.2	73	39	48	9.0	3,000	15.2	41	62	5.3	5.2	G	295	798	374	17	
室外機	RAC-JT90H2E6			(0.6~ 11.8)	(145~ 3,900)	最大 20A	73			(0.6~ 9.1)	(175~ 3,200)	70						709	859	319	43	

- この仕様表は、JIS C 9612：2013（日本工業規格）に基づいた数値です。
- 運転音および定格能力は、リモコンの設定温度を冷房時で最低設定温度、暖房時で最高設定温度になるように設定し、設定風速を「急速パワフル」で運転したときの値です。
- 運転停止中の消費電力は、0.04Wです（日本電機工業会自主基準による待機時消費電力測定値0.0Wを示す）。  
タイマー設定中は0.5Wです。
- （ ）内は能力・消費電力の可変幅を表示しています。
- 区分名とは、家庭用品品質表示法に基づく表示です。

# 長期使用製品安全表示制度に基づく本体表示

経年劣化により、危害の発生が高まるおそれがあることを注意喚起するために、室内機の銘板に電気用品安全法で義務付けられた以下の表示をしています。

【製造年】は室内機の銘板の中に西暦4桁で表示しています。



## 注意

※【設計上の標準使用期間】 10年

設計上の標準使用期間を超えてお使いいただいた場合は、経年劣化による発火・けがなどの事故に至るおそれがあります。

### ※設計上の標準使用期間とは

- 運転時間や温湿度など、下記の標準的な使用条件に基づく経年劣化に対して、製造した年から安全上支障なく使用することができる標準的な期間です。
- 設計上の標準使用期間は、無償保証期間とは異なります。また、一般的な故障を保証するものでもありません。
- 設置状況や環境、使用頻度が下記の条件と異なる場合、または本来の使用目的以外でご使用された場合は、設計上の標準使用期間より短い期間で経年劣化による発火・けがなどの事故に至るおそれがあります。

### 標準使用条件

JIS C 9921-3「ルームエアコンディショナーの設計上の標準使用期間を設定するための標準使用条件」による

環境条件	電源電圧	製品の定格電圧による	
	周波数	50/60Hz	
	室内温度	冷房：27℃（乾球温度）	暖房：20℃（乾球温度）
	室内湿度	冷房：47%（湿球温度19℃）	暖房：59%（湿球温度15℃）
	室外温度	冷房：35℃（乾球温度）	暖房：7℃（乾球温度）
	室外湿度	冷房：40%（湿球温度24℃）	暖房：87%（湿球温度6℃）
	設置条件	製品の据付説明書による標準設置	
負荷条件	住宅	木造平屋、南向き和室、居間	
	部屋の広さ	製品能力に見合った広さの部屋（畳数）	
想定時間	1年間の使用日数	東京モデル 冷房 6月 2日から9月21日までの112日間 暖房 10月28日から4月14日までの169日間	
	1日の使用時間	冷房 9時間/日	暖房 7時間/日
	1年間の使用時間	冷房：1,008時間/年	暖房：1,183時間/年

## 日立長期使用家電品相談窓口

# TEL 0120-145-458

（受付時間） 9:00～17:30（月～金）

土、日、祝日および年末年始は休ませていただきます。

携帯電話、PHSからもご利用できます。

- ご相談、ご依頼いただいた内容によっては弊社のグループ会社に個人情報を提供し対応させていただくことがあります。
- 上記窓口の内容は、予告なく変更させていただく場合があります。

## 廃棄時にご注意願います

2001年4月施行の家電リサイクル法では、お客様がご使用済みのエアコンを廃棄される場合は、収集・運搬料金と再商品化等料金をお支払いいただき、対象品を販売店や市町村に適正に引き渡すことが求められています。

### お客様メモ

購入年月日・購入店名を記入しておいてください。  
サービスを依頼されるときに便利です。

ご購入年月日

年 月 日

購入店

電話番号

( )

# 別売部品

商品によっては品切れ、仕様変更の場合がありますので、日立の家電品取扱店にお問い合わせください。

## 無線LAN接続アダプター

外出先からスマートフォンでエアコンを操作する場合に必要です

型式：SP-WL2

希望小売価格：オープン価格

※設定のしかたについては無線LAN接続アダプターに付属の取扱説明書をご確認ください。

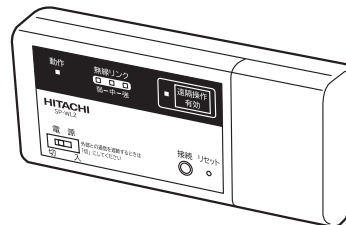

## かんたんリモコン

よく使うボタンだけを集めたシンプルなりモコンです

型式：SP-RC3

希望小売価格：4,000円(税別)



## 空気清浄フィルター

静電気の力を持つ高性能なフィルターです

小さな分子の空気の汚れ (PM2.5など) を強力に除去します。  
「イオン空清」(→P.37) と組み合わせるとさらに効果があります。  
(半年～1年を目安に交換してください)

型式：SP-VCF16

希望小売価格：2,000円(税別)

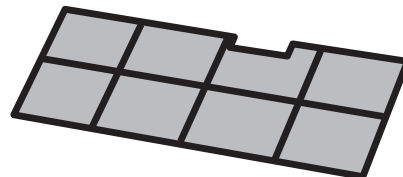

## ⚠ 注意

別売の空気清浄フィルター(型式：SP-VCF16)を取り付けた時は、必ず「空清フィルター」を設定をする(→P.31)  
「空清フィルター」を設定しないで、「冷房」を運転すると、室内機に露が付き、時には露が落ちて、家財などを濡らす原因になることがあります。

## ビタミンカセット

ビタミンC誘導体が、空気中の水と一緒に、  
お肌のうるおいを補います

※効果は周辺環境(季節や湿度など)や個人差で異なります。  
(約3年を経過すると効果がなくなります)

型式：SP-VC1

希望小売価格：3,000円(税別)

### ビタミンカセットの取り付けかた

フロントパネルを取り外し、室内機正面左下の開口部に、ビタミンカセットを取り付けてください。

ビタミンカセットは、取っ手を持って突き当たるまで、挿入してください。

※フロントパネルの取り外し・取り付けは(→P.49)

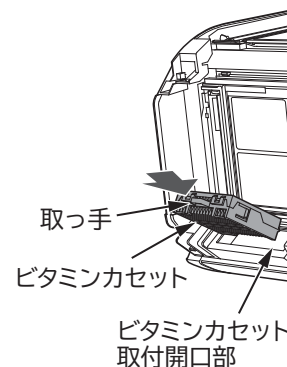
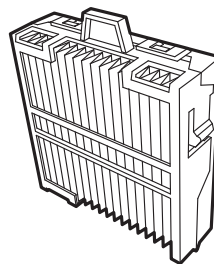

# 除菌・防カビの試験機関・試験方法

項目	試験機関・試験方法など
<p><b>「ステンレス・クリーン システム」について(室内機)</b></p> <ul style="list-style-type: none"> <li>● ステンレスでエアコン内部を除菌します。</li> <li>● ステンレスフィルターで除菌します。</li> </ul> <p><b>その他の除菌・防カビの機能について(室内機)</b></p> <ul style="list-style-type: none"> <li>● ファンに銀イオンを添加し、除菌効果があります。</li> <li>● 熱交換器は除菌・防カビ効果があります。</li> <li>● ダストボックスに防カビ剤を添加し防カビ効果があります。</li> <li>● 凍結洗浄後にイオンを内部に充満して除菌します。</li> </ul>	<p><b>除菌</b></p> <ul style="list-style-type: none"> <li>● 効果の確認を行った試験機関名：一般財団法人 ボーケン品質評価機構</li> <li>● 試験方法：JISZ2801定量試験(フィルム密着法)</li> <li>● 除菌の方法：ステンレスに含まれる金属イオン、銀イオン</li> <li>● 除菌を行っている対象部分の名称：ステンレス通風路・ステンレスフラップ・ステンレスフィルター・ビッグ&amp;ウェーブファン・熱交換器・ステンレス水受け皿</li> <li>● 試験結果：抗菌活性値99%抑制</li> <li>*エアコンから出る空気を除菌しているわけではありません。</li> </ul> <p><b>除菌(凍結洗浄後)</b></p> <ul style="list-style-type: none"> <li>● 効果の確認を行った試験機関名：北里環境科学センター</li> <li>● 試験方法：エアコン内部に菌を付着させ、内部にイオン充満ありとなしを比較</li> <li>● 除菌の方法：マイナスイオン</li> <li>● 除菌を行っている対象部分の名称：エアコン内部</li> <li>● 試験結果：1時間後で99%以上を抑制</li> <li>*エアコンから出る空気を除菌しているわけではありません。</li> </ul> <p><b>防カビ</b></p> <ul style="list-style-type: none"> <li>● 効果の確認を行った試験機関名：一般財団法人 ボーケン品質評価機構</li> <li>● 試験方法：防カビ試験方法(ハロー法) ●防カビの方法：防カビ剤</li> <li>● 防カビを行っている対象部分の名称：熱交換器(室内機)・ダストボックス</li> <li>● 試験結果：防カビ効果あり</li> <li>*カビの発生をすべて防げるものではありません。</li> </ul>

長年ご使用のエアコンの点検を！ ●ルームエアコンの補修用性能部品の保有期間は、製造打ち切り後10年です。

<p><b>愛情点検</b></p> 	<p>このような症状はありますか？</p> <ul style="list-style-type: none"> <li>●電源コードやプラグが異常に熱い。</li> <li>●電源プラグが変色している。</li> <li>●こげ臭いニオイがする。</li> <li>●ブレーカーが頻繁に落ちる。</li> <li>●架台や吊り下げ等の取付部品が腐食していたり、取付がゆるんでいる。</li> <li>●室内機から水漏れがする。</li> </ul> <hr/> <ul style="list-style-type: none"> <li>●運転音が異常に高くなる。</li> <li>●その他の異常や故障がある。</li> </ul>	<p>ご使用中</p>	<p>このような症状のときは、故障や事故防止のため、スイッチを切り、コンセントから電源プラグを抜いて(またはブレーカーを“OFF”にして)必ず販売店に点検・修理をご相談ください。</p>
--	---	-------------	---

	<p>このJ-Mossグリーンマークは、特定の化学物質[鉛・水銀・カドミウム・六価クロム・PBB(ポリブロモビフェニル)・PBDE(ポリブロモジフェニルエーテル)]の含有率がJIS C 0950:2008による基準値以下であることを示しています。(規定の除外項目を除く)</p>
<p>詳しい情報は、ホームページでご覧いただけます。<a href="http://www.hitachi-ap.co.jp/company/environment/kankyo/jmoss/">http://www.hitachi-ap.co.jp/company/environment/kankyo/jmoss/</a></p>	

 <p>フロン見える化</p>	<p>家庭用エアコンにはGWP(地球温暖化係数)が675のフロン類(R32)が封入されています。地球温暖化防止のため、移設・修理・廃棄などにあたってはフロン類の回収が必要です。</p>
<p><b>【冷媒の「見える化」表示】</b></p> <p>この表示は、家庭用エアコンに温暖化ガス(フロン類)が封入されていることを、ご認識いただくための表示です。エアコンの取り外し時は、フロン類の回収が必要です。廃棄時には、家電リサイクル法の制度に基づき適正な引き渡しをしていただければ、確実にフロン類の適正処理がなされます。</p>	

RAS-JT22HE6 RAS-JT40H2E6  
 RAS-JT25HE6 RAS-JT56H2E6  
 RAS-JT28HE6 RAS-JT63H2E6  
 RAS-JT36HE6 RAS-JT71H2E6  
 RAS-JT80H2E6 RAS-JT90H2E6

**日立ジョンソンコントロールズ空調株式会社**  
 〒105-0022 東京都港区海岸一丁目16番1号 ニューピア竹芝サウスタワー

RAS-JT22HE6 RAS-JT40H2E6  
 RAS-JT25HE6 RAS-JT56H2E6  
 RAS-JT28HE6 RAS-JT63H2E6  
 RAS-JT36HE6 RAS-JT71H2E6  
 RAS-JT80H2E6 RAS-JT90H2E6