

# HITACHI

## 取扱説明書

保証書・据付説明書別添付

### 日立ルームエアコン

型式

家庭用

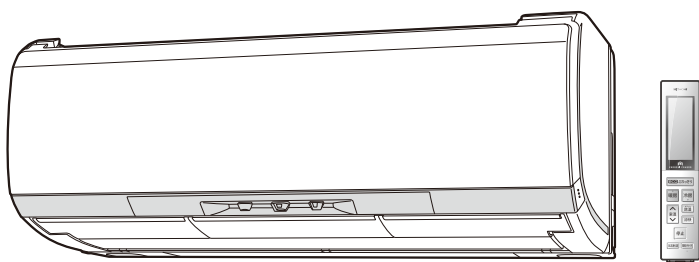

このたびは、日立ルームエアコンをお買い上げいただき、まことにありがとうございました。この取扱説明書をよくお読みになり、正しくご使用ください。お読みになったあとは、保証書・据付説明書とともに大切に保管してください。

「安全上のご注意」(→P.4~6)をお読みいただき、正しくお使いください。

このルームエアコンは、一般家庭の人を対象とした空調を目的とするものです。食品・動植物・精密機器・美術品・医薬品等の保存には使わないでください。



初めてお使いのときや、お困りになったときは、同梱のDVDもぜひご覧ください。

家庭用DVDを再生できる環境でお使いください。

左のコードをスマートフォンやタブレット端末で読み取っていただくとホームページからでもご覧いただけます。

詳しくは →P.70

ご利用の際は、通信費等の費用がかかります。



同梱のDVDと取扱説明書で一部表現が異なる場合があります。

環境配慮  
新冷媒  
**R32**

この製品はオゾン層を破壊しない冷媒を使用しています。



家庭用エアコンにはGWP(地球温暖化係数)が675のフロン類(R32)が封入されています。地球温暖化防止のため、移設・修理・廃棄等にあたってはフロン類の回収が必要です。

#### 【冷媒の「見える化」表示について】

この表示は、家庭用エアコンに温暖化ガス(フロン類)が封入されていることを、ご認識いただくための表示です。エアコンの取り外し時はフロン類の回収が必要です。廃棄時には家電リサイクル法の制度に基づき適正な引き渡しをしていただければ、確実にフロン類の適正処理がなされます。

オールエース	エックス	イー
<b>RAS-X22E</b>		
室外機	オールエーシー エックス	イー
	<b>RAC-X22E</b>	
リモコン	オールエーアール ジェイ	
	<b>RAR-6J2</b>	
オールエース	エックス	イー
<b>RAS-X25E</b>		
室外機	オールエーシー エックス	イー
	<b>RAC-X25E</b>	
リモコン	オールエーアール ジェイ	
	<b>RAR-6J2</b>	
オールエース	エックス	イー
<b>RAS-X28E</b>		
室外機	オールエーシー エックス	イー
	<b>RAC-X28E</b>	
リモコン	オールエーアール ジェイ	
	<b>RAR-6J2</b>	
オールエース	エックス	イー
<b>RAS-X36E</b>		
室外機	オールエーシー エックス	イー
	<b>RAC-X36E</b>	
リモコン	オールエーアール ジェイ	
	<b>RAR-6J2</b>	
オールエース	エックス	イー
<b>RAS-X40E2</b>		
室外機	オールエーシー エックス	イー
	<b>RAC-X40E2</b>	
リモコン	オールエーアール ジェイ	
	<b>RAR-6J1</b>	
オールエース	エックス	イー
<b>RAS-X56E2</b>		
室外機	オールエーシー エックス	イー
	<b>RAC-X56E2</b>	
リモコン	オールエーアール ジェイ	
	<b>RAR-6J1</b>	
オールエース	エックス	イー
<b>RAS-X63E2</b>		
室外機	オールエーシー エックス	イー
	<b>RAC-X63E2</b>	
リモコン	オールエーアール ジェイ	
	<b>RAR-6J1</b>	
オールエース	エックス	イー
<b>RAS-X71E2</b>		
室外機	オールエーシー エックス	イー
	<b>RAC-X71E2</b>	
リモコン	オールエーアール ジェイ	
	<b>RAR-6J1</b>	
オールエース	エックス	イー
<b>RAS-X80E2</b>		
室外機	オールエーシー エックス	イー
	<b>RAC-X80E2</b>	
リモコン	オールエーアール ジェイ	
	<b>RAR-6J1</b>	



日本国内家庭用  
Use only in Japan.



# 特長 日立はエコに **くらしカメラ3D** をたし算

## スリーディー [くらしカメラ3D]

お部屋を立体的にとらえ、「気流の通り道」を見つける。  
冬は足もとへ温風を届け暖かく、夏は冷風を効率よく循環しお部屋を涼しく。

## 日立独自 [ステンレス・クリーン システム]

エアコン内部を清潔に。しかも、フィルター自動お掃除でお手入れラクラク。

## [パワフルな暖房]

もっと暖かさが欲しい時にも活躍。

## 日立独自 [間取りサーチ]

お部屋の形と大きさを認識して快適空間を実現。

## 上手な使いかたのポイント

### エアコンの風がスムーズに流れるようにしましょう

エアコンは、お部屋の空気を循環させて設定した温度や湿度にする仕組みです。  
室内機の吹き出し口や吸い込み口をカーテンや他の障害物でふさがないでください。  
スムーズな風の流れは、設定した温度や湿度になるまでの時間を早め、節電になります。

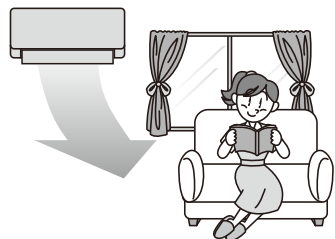

### 冷やし過ぎや、暖め過ぎのないようにしましょう

冷やし過ぎや暖め過ぎは健康上好ましくなく、電気も多く使います。  
「適切な温度」の設定が、体にも家計にもおすすめです。

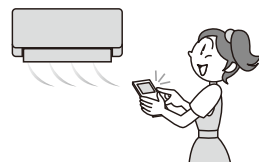

### 窓のカーテンやブラインドを上手に使いましょう

窓のカーテンやブラインドを閉めれば、熱の出入りが抑えられます。  
設定温度に早く到達し、設定温度を保ちやすくなり、節電になります。  
※カーテンがエアコンの風の流れを邪魔しないようにしてください。



## よくあるお問い合わせ

→P.  のあとの数字は主な説明のあるページです。

室外機から水や湯気が出る

→P.64

「予熱・霜とり」ランプが点灯する

→P.60

ランプが点滅する

→P.60

勝手に運転する

→P.61

音がする

→P.62

運転中に勝手に停止する

→P.61

# もくじ

## ご使用の前に

安全上のご注意(必ずお守りください).....	4
各部のなまえ.....	7
室内機ランプ表示の見かた.....	8
室内機の準備.....	9
各部のはたらき.....	10
リモコンの準備.....	12
くらしカメラ.....	15

## 運転のしかた

運転中の室内機の動作.....	16
ecoこれっきり自動運転(自動で省エネ) ..	17
気流の通り道機能.....	18
間取りサーチ機能.....	19
暖房(室温を上げる)運転.....	20
ゆか暖運転.....	21
温風プラス運転.....	22
冷房(室温を下げる)運転.....	23
カラッと除湿(湿度を下げる)運転.....	24
涼快(室温に適した湿度に下げる)運転 ..	26
風だけ(風にあたって涼む、 お部屋の空気を循環させる)運転 ..	27

## いろいろな機能の使いかた

運転の種類と使える機能.....	28
左右風向設定機能.....	29
上下風向設定機能.....	30
風速設定機能.....	32
風よけ機能.....	33
eco運転機能.....	34
すぐ暖房機能.....	35
タイマー予約運転機能.....	36
みはっておやすみ運転機能.....	38
おしえて機能.....	40
フィルター掃除運転(“自動”“手動”フィルター掃除運転).....	42
機能選択.....	44
セーブ(アンペア切り換え)機能.....	45
内部クリーン機能.....	45
オートオフ機能.....	46
カビ見張り機能.....	47
快眠機能.....	47
自動掃除なし機能.....	47
遠隔操作機能.....	48
空清機能.....	48
イオンミスト機能.....	48

## お手入れ

お手入れ対象部品.....	49
お手入れの準備(フロントパネルの開閉、 取り外し・取り付けかた).....	50
エアフィルター(ステンレスフィルター).....	52
ホコリキャッチャー(ダストボックス付).....	54
フィルター掃除ユニット (ワイパーカバー・ワイパー).....	55
長期間ご使用にならないときは.....	57
定期点検.....	57
点検整備.....	57
リモコンの点検.....	58
応急運転機能(リモコンが使えないとき).....	58
据え付けについて.....	59

## お困りのときは

お困りのときは.....	60
ランプの点滅.....	60
ランプの点灯.....	60
運転について.....	61
音について.....	62
可動パネル.....	62
ニオイ.....	62
フィルター掃除運転について.....	62
リモコンについて.....	63
風向について.....	63
霧.....	64
室外機.....	64
排水ホース.....	64
こんなときは、すぐ販売店へ.....	65
長期使用製品安全表示制度に基づく 本体表示について ..	65

## 保証とアフターサービス

保証とアフターサービス(必ずお読みください) ..	66
お客様ご相談窓口.....	67
仕様.....	68
別売部品.....	69
このエアコンの除菌・防カビなどの 試験機関・試験方法について ..	69
ホームページから使いかた動画を見る.....	70

# 安全上のご注意 (必ずお守りください)

お使いになる人や、ほかの人への危害、財産への損害を未然に防止するため、必ずお守りいただくことを次のように説明しています。また、本文中の注意事項についてもよくお読みのうえ、正しくお使いください。

## ■ここに示した注記事項は

表示と内容を無視して誤った使い方をしていたときに生じる危害や損害の程度を、次の表示で区分し、説明しています。

危害や損害とその程度と区分	絵表示の例
 <b>警告</b> この表示の欄は、「死亡または重傷を負うおそれがある」内容です。	 「警告や注意を促す」内容のものです。
 <b>注意</b> この表示の欄は、「軽傷を負う、または物的損害を生じるおそれがある」内容です。	 してはいけない「禁止」内容のものです。
	 実行していただく「強制」内容のものです。

■お読みになったあとは、お使いになる方がいつでも見られる所に必ず保管してください。

## 据え付けについて

### 警告



強制

- 電源は必ずエアコン専用回路のコンセントを使用する  
専用回路以外のコンセントを使用すると発熱し、火災の原因になります。
- 据え付けは、お買い上げの販売店または専門業者に依頼する  
ご自分で据付工事をされ不備があると、水漏れや感電・火災の原因になります。



アース線接続

- アース(接地)を確実にを行う
- アース工事は、販売店または専門業者に依頼する  
アース線は、ガス管・水道管・避雷針・電話のアース線などに接続しないでください。  
アース(接地)が不確実な場合は、故障や漏電のときに感電や火災の原因になります。



禁止

- 改造は行わない  
改造を行いますと、水漏れ・故障・感電・火災の原因になります。
- 電源コードは、途中での接続、延長コードの使用、他の電気器具とのタコ足配線、ステップルなどでの固定を行わない。また、つっぱらないようにゆとりを持たせて配線する  
感電や火災の原因になります。
- 電源コードは、束ねたり、引っ張ったり、物を載せたり、加熱したり、加工したり、物と物の間にはさんだりしない  
電源コードが破損する原因になります。傷んだまま使用すると、感電や火災の原因になります。
- 指定冷媒(R32)以外は使用(冷媒補充・入替え)しない  
機器の故障や破裂、けがの原因になります。

### 注意



強制

- 湿気の多いところ、雨水など水気のあるところに設置するときは、漏電遮断器を取り付ける  
漏電遮断器が取り付けられていないと、感電の原因になることがあります。
- 指定以外の電源に接続しない  
指定以外の電源を使うと、電気部品が発熱し、火災の原因になります。
- 除湿水は、確実に排水できるようにする  
排水経路に不備があると、室内・室外機から水が滴下し、家財などを濡らす原因になることがあります。



禁止

- 可燃性ガスの漏れるおそれのある場所へは、設置しない  
万一ガスが漏れて室外機の周囲にたまると、発火して火災の原因になることがあります。
- 動植物に直接風が当たる場所には設置しない  
動植物に悪影響を及ぼす原因になることがあります。

# 電源プラグ・電源コード・コンセント・安全器について

## 警告



強制

- 電源プラグは、ホコリが付着していないか確認し、がたつきやホコリがたまらないように刃の根元まで確実に差し込む  
ホコリがたまった状態での使用や、接続が不完全な場合は感電や火災の原因になります。  
コンセントにがたつきがある場合は、お買い上げの販売店または電気工事専門業者にご相談ください。



禁止

- 安全器のヒューズの代わりに、針金や銅線などを使わない  
故障や火災の原因になります。  
(安全器をお使いの場合は、ブレーカーへの交換をおすすめします。)



プラグを抜く

- 異常時(こげ臭いなど)は、運転を停止して電源プラグを抜き(または、ブレーカーを“OFF”にして)お買い上げの販売店またはお客様ご相談窓口にて点検・修理を依頼する  
異常のまま運転を続けると、故障や感電・火災の原因になります。
- 落雷のおそれがあるときは、運転を停止し、電源プラグを抜く(またはブレーカーを“OFF”にする)  
落雷の程度によっては、故障の原因になります。

## お取り扱い・お手入れについて

## 警告



禁止

- 長時間冷風を身体に直接あてたり、冷やし過ぎたりしない  
体調悪化や健康障害の原因になります。
- 室内・室外機の吹き出し口や吸い込み口はふさいだり、指や棒などを入れない  
内部でファンが高速回転していますので、けがや故障の原因になります。また、性能が低下します。
- 室内機内部の洗浄はお客様自身では行わない  
エアコンの洗浄には専門技術が必要なため、お買い上げの販売店に相談する  
市販の洗浄剤などを使用しますと、樹脂部品の割れや排水経路の詰まりに至ることがあり、水たれや感電の原因にもなります。また、洗浄剤が電気品やモーターにかかると、感電や火災の原因になります。
- 電源プラグを抜いて、エアコンの停止をしない  
感電や火災の原因になります。
- 長時間、吹き出し口付近で温風を身体に直接あてない  
低温やけどや脱水症状の原因になることがあります。
- 乳幼児の手の届く所にリモコンを置かない  
乾電池を取り出し、誤って飲み込んでしまう原因になります。



強制

- エアコンが冷えない、暖まらない場合は冷媒の漏れが原因のひとつとして考えられるので、お買い上げの販売店に相談する  
エアコンに使用されている冷媒そのものは無害です。万一、冷媒が室内に漏れ、ファンヒーター・ストーブ・コンロ等の火気に触れると有害な生成物が発生します。刺激臭があるときには、すぐにエアコンを停止し窓等を開けて換気し、販売店にご連絡ください。

## 注意



強制

- お手入れをするときは必ず運転を停止し、電源プラグを抜く(またはブレーカーを“OFF”にする)  
内部でファンが高速回転していますので、けがや故障の原因になります。
- エアコンのお手入れ時には、手袋を着用する  
けがの原因になります。
- 可動パネルに洗濯物などを掛けない  
可動パネルが落下し、けがの原因になります。
- 吹き出し口に洗濯物などを掛けない  
上下風向板が落下し、けがの原因になります。

# 安全上のご注意 (必ずお守りください) (つづき)

## お取り扱い・お手入れについて

安全上のご注意(必ずお守りください)

### ⚠ 注意



- エアコンを水洗いしたり、花瓶などの水の入った容器を載せたりしない  
漏電によって、感電や発火の原因になります。

禁止



ぬれ手禁止

- ぬれた手で、スイッチを操作しない  
感電の原因になります。



禁止

- このエアコンは、一般家庭の人を対象とした空調を目的とするものですので、食品・動植物・精密機器・美術品・医療品等の保存など特殊用途には使用しない  
これらの品物の品質低下の原因になることがあります。  
また、エアコンの機能や性能の低下および故障の原因になることがあります。
- 燃焼器具と一緒に運転するときは、こまめに換気を行う  
換気が不十分な場合は、酸素不足の原因になることがあります。
- エアコンの風が直接当たる所に、燃焼器具を置かない  
燃焼器具の不完全燃焼の原因になることがあります。
- 電源プラグを抜くときは、電源コードを引っ張って抜かない  
コードの内部が断線して、発熱や発火の原因になることがあります。
- 長期間の使用などで、傷んだままの据付台などで使用しない  
室外機の落下につながり、けがなどの原因になります。
- 動植物に直接風を当てない  
動植物に悪影響を及ぼす原因になることがあります。
- 室外機の上に乗ったり、物を載せたりしない  
落下や転倒などにより、けがの原因になります。
- エアコンの下に他の電気製品や家財などを置かない  
水滴が滴下する場合があります、汚損や故障の原因になることがあります。
- 「冷房」・「カラッと除湿」・「涼快」運転中、窓や戸を開放した状態(部屋の湿度が80%を超えたまま)などで長時間運転をしない  
上下風向板に露がつき、ときには露が落ち、家財を濡らす原因になることがあります。
- 能力以上の負荷(冷房・暖房能力以上の広い部屋や多勢の人が居るなど)で使用しない  
設定温度に達しないことや、露が落ちて家財を濡らす原因になることがあります。
- 床面などにワックスを塗布するときは、運転をしない  
エアコン内部にワックスの成分が付着し、水漏れの原因となります。  
ワックス塗布後は十分換気を行ってから運転してください。
- 新築や改築時にお部屋の乾燥に使用しない  
エアコンの機能や性能の低下および上下風向板に露がつき、露が落ちて家財を濡らす原因になることがあります。



接触禁止

- 冷媒配管パイプや接続バルブに触らない  
やけどの原因になります。
- 室外機の吸い込み口や底面、アルミフィンに触らない  
けがの原因になります。
- フィルター掃除運転中に、室内機の上面に指や棒などを入れない  
けがや故障の原因になります。
- 上下風向板に触らない  
やけどや故障の原因になります。

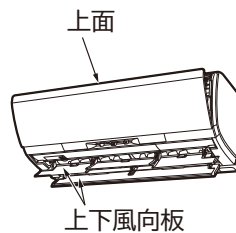

上面

上下風向板

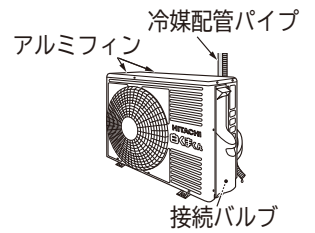

冷媒配管パイプ

アルミフィン

接続バルブ



プラグを抜く

- 長期間使わない場合は、安全のため電源プラグをコンセントから抜く  
ホコリがたまって、発熱し火災の原因になることがあります。

## 移設・修理について

### ⚠ 警告



強制

- 修理は、お買い上げの販売店または、修理窓口に依頼する  
ご自分で修理をされ不備があると、感電や火災の原因になります。
- エアコンを移動・再設置する場合は、お買い上げの販売店またはお客様ご相談窓口に依頼する  
ご自分で移動・再設置され、不備があると、水漏れや感電・火災の原因になります。

# 各部のなまえ

## 室内機

※図は説明のため運転状態です。

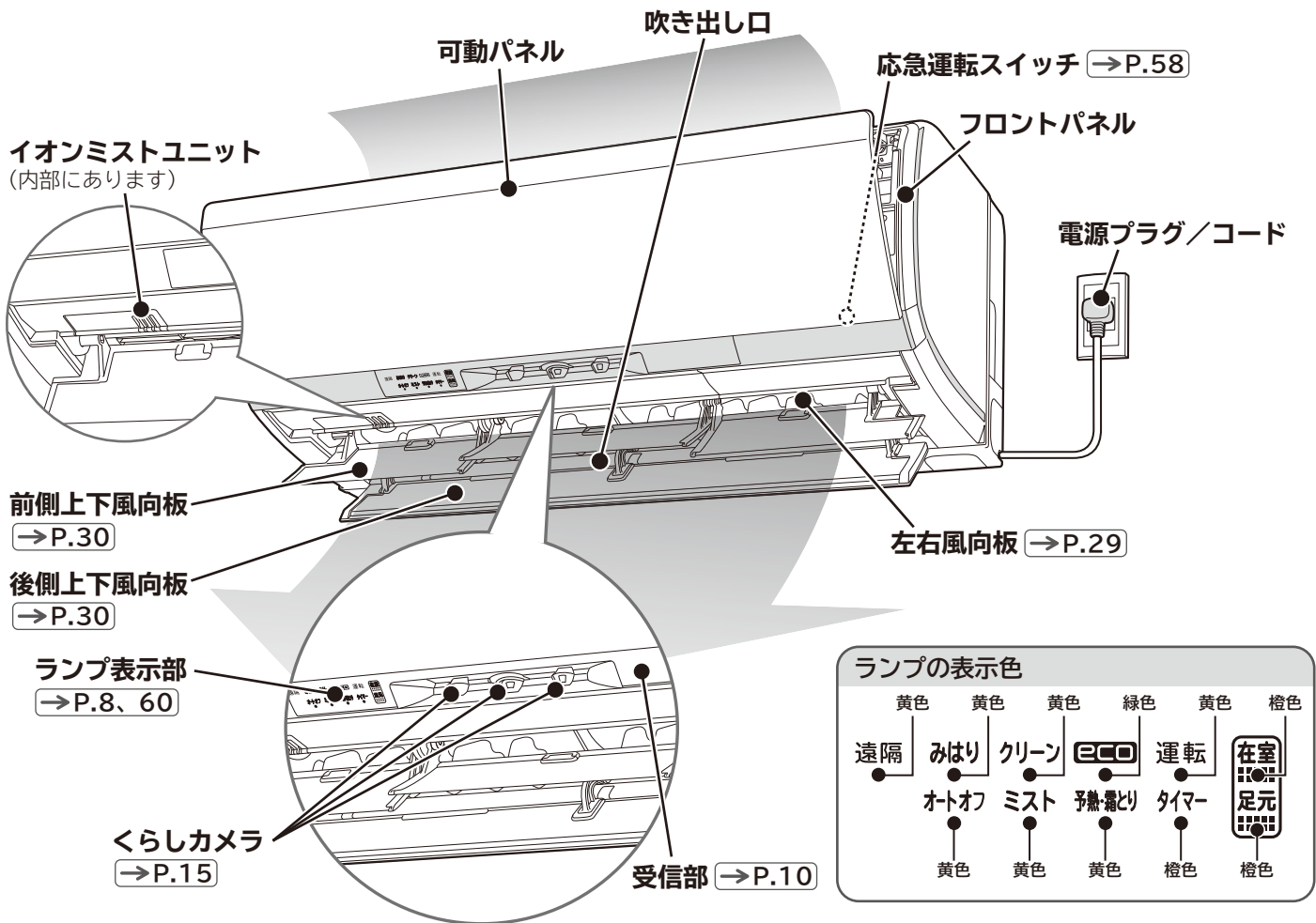

各部のなまえ

## 室外機

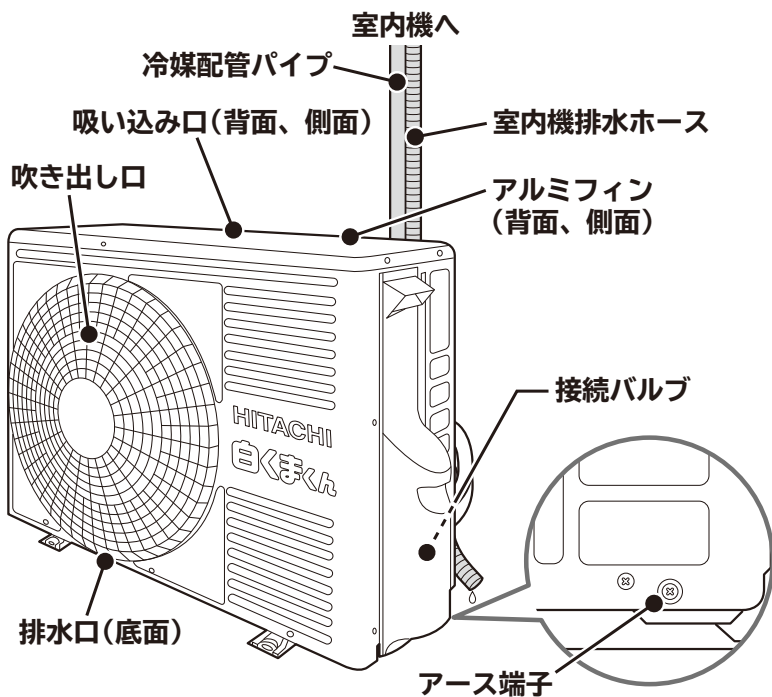

● 室外機から水が出る、湯気が立つのは故障ではありません。(→P.64)

## 付属品















リモコン	リモコンホルダー
→P.10~14	→P.14
1個	1個
モニター用単3形アルカリ乾電池	固定ねじ(リモコンホルダー用)
→P.12	→P.14
2本	2本

# 室内機ランプ表示の見かた

ランプの点灯で運転状況などをお知らせします。

- ランプの点滅については (→P.60) を参照してください。

室内機ランプ表示の見かた

お知らせ表示	お知らせ内容
	<ul style="list-style-type: none"> <li>● 「暖房」「冷房」「カラッと除湿」「涼快」「風だけ」のいずれかが運転中。(→P.20、23~27)</li> </ul>
	<ul style="list-style-type: none"> <li>● 「暖房」運転停止直後の「霜とり」運転中(「みはって霜とり」運転中)。(→P.20)</li> <li>● 「すぐ暖房」機能の「予熱」運転中。(→P.35)</li> </ul>
	<ul style="list-style-type: none"> <li>● 「暖房」「冷房」「カラッと除湿」「涼快」「風だけ」のいずれかに「イオンミスト」を追加運転中。(→P.48)</li> </ul>
	<ul style="list-style-type: none"> <li>● 「タイマー予約」または「みはっておやすみ」運転中。(→P.36~39)</li> <li>● 「カラッと除湿」の「ランドリー」、「けつろ抑制」運転中。(→P.24)</li> </ul>
	<ul style="list-style-type: none"> <li>● 「オートオフ」機能有効中。(→P.46)</li> </ul>
	<ul style="list-style-type: none"> <li>● 「オートオフ」機能で運転を停止しました。(→P.46)</li> </ul>
	<ul style="list-style-type: none"> <li>● 「カビ見張り」予約中。(→P.47)</li> </ul>
	<ul style="list-style-type: none"> <li>● 「暖房」運転中での「予熱」または「霜とり」運転中。(→P.20)</li> </ul>
	<ul style="list-style-type: none"> <li>● 「ecoこれっきり自動」運転中。(→P.17)</li> <li>● 「暖房」「冷房」「カラッと除湿」「涼快」のいずれかに「eco」運転機能を設定中。(→P.34)</li> <li>※「在室」「足元」ランプについては (→P.15)</li> </ul>
	<ul style="list-style-type: none"> <li>● 「入タイマー予約」中。(→P.36)</li> <li>● 「みはっておやすみ」で停止後の監視中。(→P.38)</li> </ul>
	<ul style="list-style-type: none"> <li>● 「フィルター掃除」運転中(室内機内部の乾燥運転も含まれます)。(→P.42)</li> </ul>
	<ul style="list-style-type: none"> <li>● 「内部クリーン」運転中(運転時間は約60分間です)。(→P.45)</li> </ul>
	<ul style="list-style-type: none"> <li>● 「カビ見張り」運転中。(→P.47)</li> </ul>
	<ul style="list-style-type: none"> <li>● 「遠隔操作」機能有効中。(→P.48)</li> </ul>

**お知らせ** ● 「みはっておやすみ」運転中 (→P.38) は、ランプを暗く調光します。



# 室内機の準備

## フィルター掃除運転の動作確認

電源プラグをコンセントに差し込んでください。

- 電源プラグを抜き差しする場合は、電源プラグをコンセントから抜いて5分以上待って差し込んでください。

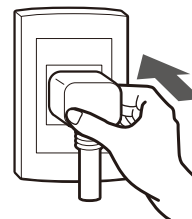

自動的に「フィルター掃除」運転を行います。  
(フィルター掃除ユニットが1往復します) →P.42

- 「クリーン」ランプが点灯します。
- フィルター掃除運転は約11分間です。この間は、リモコンで運転操作をせずにお待ちください。フィルター掃除運転終了後、「クリーン」ランプは消灯します。
- フィルター掃除運転は、電源が入ったときに自動的に行うため、電源プラグがコンセントに差し込まれている状態での停電復旧したときやブレーカーを“ON”にしたときも行います。

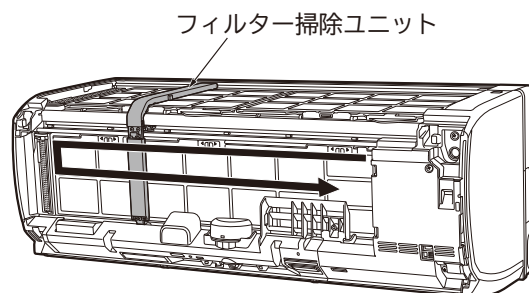
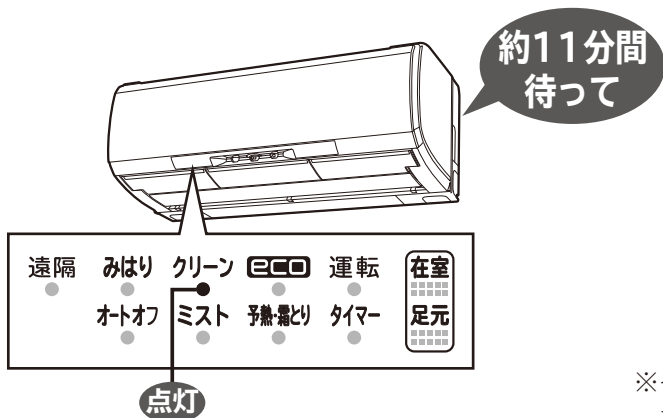

※イラストは説明のため、フロントパネルを取り外した状態です。フロントパネルを開けたり、取り外した状態でフィルター掃除運転を行わないでください。けがや故障の原因になります。

- 「自動掃除なし」の設定に変更した場合は、電源が入ったときに自動的にフィルター掃除運転を行いません。→P.43

「クリーン」ランプが点滅したときは

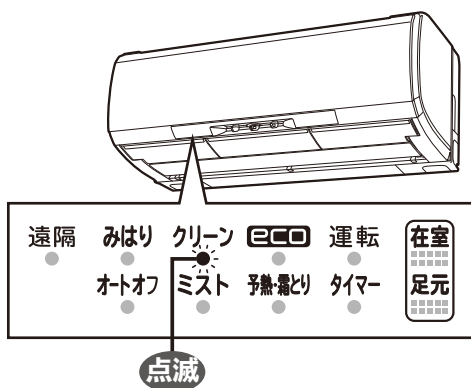

- 「クリーン」ランプが点滅したときは、「お困りのときは」を参照してください。→P.60

# 各部のはたらき

## リモコン

### 送受信部

### 液晶表示

- 運転内容や機能の設定内容を表示します。
- 液晶には見やすい角度と見えにくい角度があります。これは液晶の特性であり、故障ではありません。
- 図の液晶表示は、説明のため、すべての内容を表示しています。通常はすべて表示されることはありません。
- アドレス切換を行っているとき「B」が表示されます。→P.11

### 運転を始める

押したボタンの運転を始めます。

「ecoこれっきり自動」運転をする →P.17

- ほかの運転に「eco運転」機能を追加することもできます。→P.28、34

「暖房」運転をする →P.20

「冷房」運転をする →P.23

「カラッと除湿」運転をする →P.24

「涼快」運転をする →P.26

「室温」を設定する

運転を停止する

- タイマー予約以外の運転を停止します。

「気流の通り道」を設定する →P.18

「間取りサーチ」を設定する →P.19



## リモコンの操作のしかた

- 運転や機能の設定をするときは、リモコンの先端にある送受信部を室内機の受信部に向けてボタンを押します。室内機が受信すると、「ピッ」という受信音がして、ランプが点灯します（ランプが点灯しない機能もあります）。  
(エアコンの電源を入れた直後の約10秒間は、リモコンのボタンを押しても受信しません)
- 受信できる距離は、正面で約7mです。室内に電子点灯形の照明器具がある場合は、受信距離が短くなったり、場合によっては送受信できなくなる場合があります。
- 運転停止状態で、約3分間操作しないと節電のため液晶表示を消灯します。ボタンを押すと再表示します。なお、「タイマー予約」「すぐ暖房」設定中は液晶表示を消灯しません。また、「暖房」「冷房」など運転を開始するボタンでは再表示しながら運転を開始します。
- リモコンはていねいに取り扱いってください。落としたり、水がかかると送受信できなくなる場合があります。
- リモコンの点検について →P.58

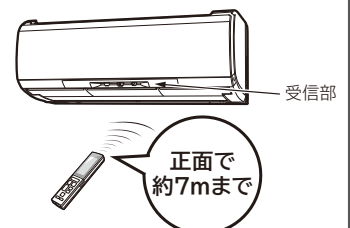

# リモコン(扉を開けた状態)

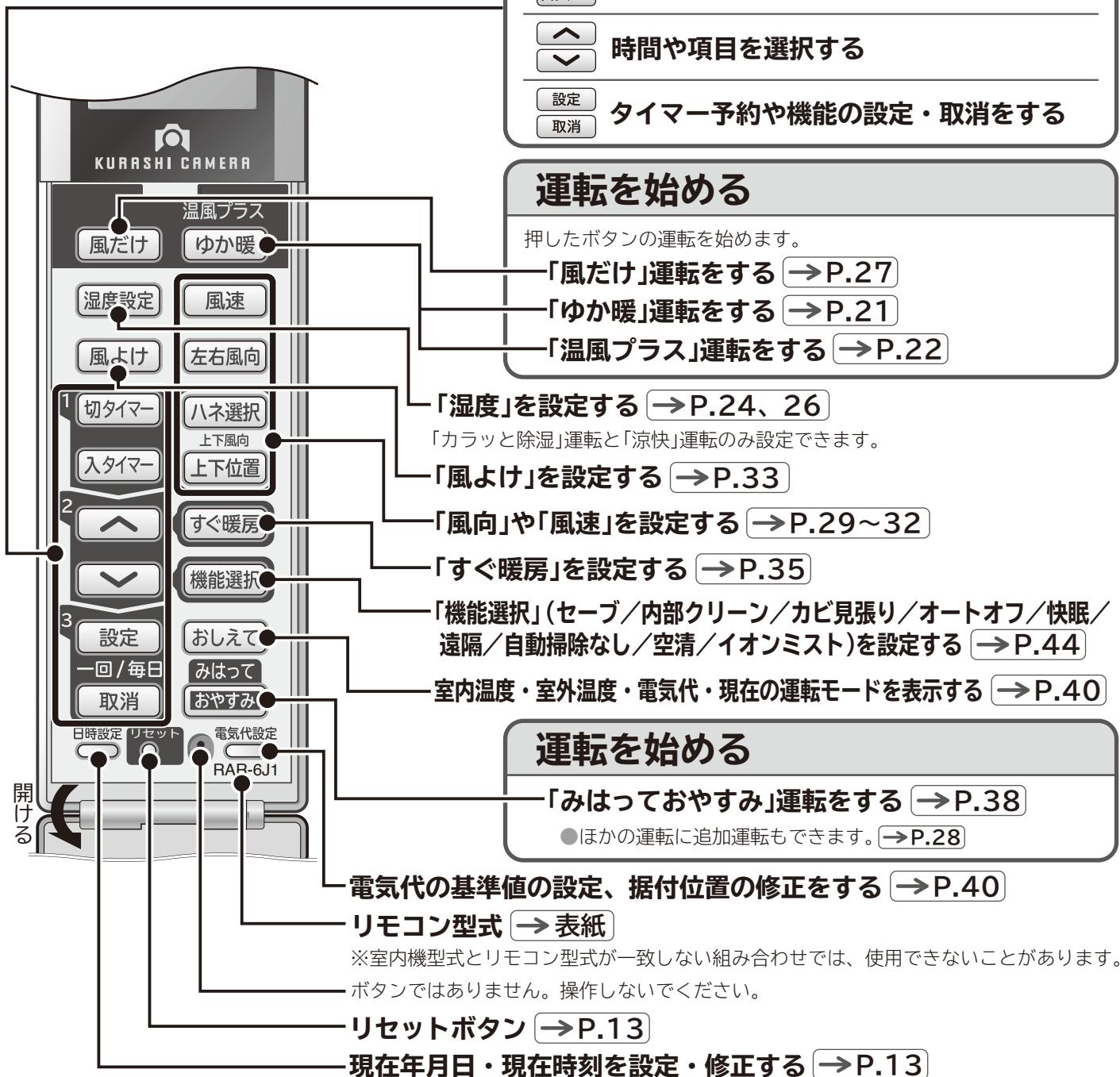

## アドレス切換について

- 同じ部屋に2台の室内機を据え付けたときなど、リモコンの混信を防ぐときに使います。
- 設定するとリモコンの液晶に「B」が表示されます。

設定は、お買い上げの販売店にお問い合わせください。

## リモコン表示



## 無効操作について

- エアコンの状態により、操作通りの動作を行えない場合(例：運転停止中に「左右風向」を押す)は、リモコンに「無効操作」が表示されます。

# リモコンの準備

## 乾電池を入れる

1

### 電池ケースふたを開ける

- 突起部を押しながら、電池ケースふたを持ち上げる。

2

### 単3形アルカリ乾電池(LR6タイプ) 2本を入れる

- $\oplus$  $\ominus$ を電池ケースの表示に合わせて正しく入れる。
- 必ずアルカリ乾電池を使用してください。

3

### 電池ケースふたを閉じる

- ふたを「カチッ」と音がするまで押し込む。

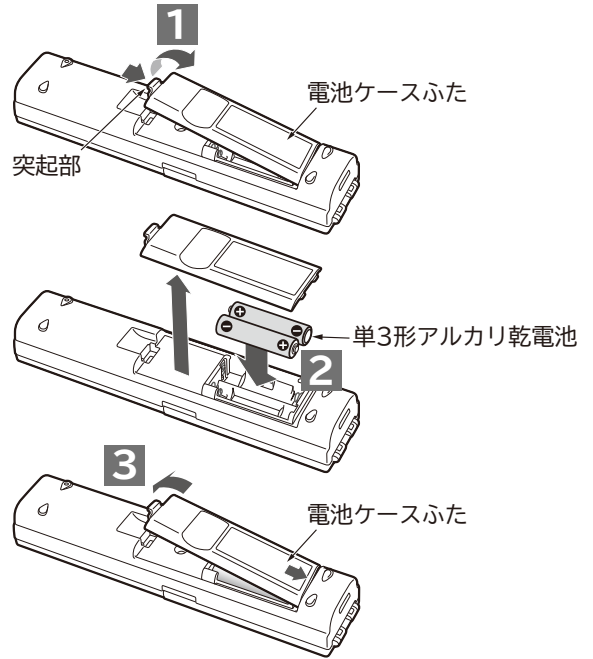

### ご注意

- 乾電池を誤って使うと、液漏れや破裂の危険があります。乾電池の注意文をよく読み、特に次の点に注意してご使用ください。
  - (1)新しい乾電池と古い乾電池、種類の違う乾電池を混ぜて使わないでください。
  - (2)充電式の乾電池(ニッケル水素など)は使わないでください。(サイズ・形・性能の一部が異なるため)
  - (3)長期間(1ヵ月以上)使用しないときは、乾電池を取り出しておいてください。万一液漏れしたときは、よく拭き取ってから、新しい乾電池を入れてください。
- アルカリ乾電池の寿命は、普通の使いかたで約1年です。乾電池の「使用推奨期限」に近いものや、付属品の「モニター用乾電池」は寿命が短くなります。
- 電池マーク  が表示される、室内機の受信音がしない、お望みの運転ができないなどの症状が出たときは、乾電池を交換してください。
- 乾電池を交換した後や動作が正常でない場合は、必ずリセットボタンを押してください。
- 使用済み乾電池は一般的にはリサイクル対象外です。これらの電池はもともと有害ゴミではありません。使えなくなったら電極にセロファンテープを貼って(ショートすると危険なため)、燃えないゴミとして処分してください。※市町村により回収方法のルールが異なります。市町村で決められている方法に従ってください。

## 扉の開閉のしかた

### 扉の開けかた

- 左右側面の凹部で扉に指をかけ下に開ける。

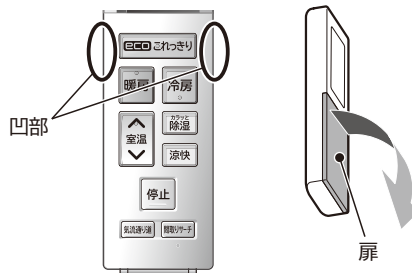

### 扉の閉じかた

- 「カチッ」と音がするまで扉上部を押し下してしっかり閉じる。

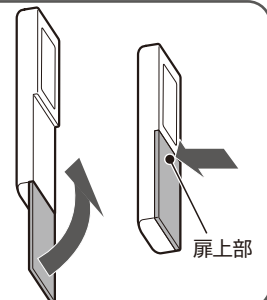

## 現在年月日・現在時刻を設定する

### 準備

**お願い** 必ず現在年月日・現在時刻を設定してください  
「タイマー予約」「すぐ暖房」運転ができません。また、電気表示が正しく表示されません。  
電気代設定については **→P.40**

■初めてお使いになるときは **1** ~ **7** まで全て設定してください。

■乾電池を交換したときの再設定は **→P.14**

### 1 先の細いもので、 を押す

- 時刻 ▶ と年 が点滅表示を始めます。

### 2 ←進む を押し、年を合わせる

- 長押しすると早送りします。

### 3 を押して、月日設定にする

- 時刻 ▶ と月日 が点滅表示を始めます。

### 4 ←進む を押し、月日を合わせる

- 長押しすると早送りします。

### 5 を押して、時刻設定にする

- 月日の表示が点灯に変わり 時刻 ▶ と午前 午後 が点滅表示を始めます。

### 6 ←進む を押し、時刻を合わせる

- 長押しすると早送りします。

### 7 を押す

- 時刻の点滅表示が点灯に変わり設定完了です。

#### リモコン表示

(2015年2月15日午後1:30に設定する場合)



#### リモコン (扉を開けた状態)



## 現在年月日・現在時刻を修正するときは

### 8 を押し、**2** ~ **7** の操作をする

- 「タイマー予約」が設定されているときや、「みはっておやすみ」「ランドリー」「けつろ抑制」運転中・「すぐ暖房」機能予約中は現在年月日・現在時刻の修正はできません。

# リモコンの準備(つづき)

## 乾電池を交換したときの再設定は

- 乾電池を交換すると、リモコンがお買い上げ時の状態に戻ります。
- 室内機本体が記憶している設定をリモコンに取り込むことができます。  
(年月日、時刻、電気代の基準値、据付位置)

### ■リモコンの乾電池を交換する →P.12

#### 1 運転している場合は運転を停止する

( **停止** を押す )

#### 2 先の細いもので **リセット** を押す

#### 3 リモコンを室内機に向けて **おしえて** を押す

- 前回運転の電気代が表示され(→P.40)、約10秒後に現在時刻が表示されます。
- 現在時刻が正しくないときは修正してください。(→P.13)



#### お知らせ

- 電源プラグを抜くと、室内機はお買い上げ時の設定に戻ります。そのため、電源プラグを抜いた状態や抜いた直後に乾電池交換をすると、元の設定を室内機からリモコンに送信できません。初めてお使いになるときと同様にリモコンを設定してください。(→P.13)

## リモコンホルダーの使いかた

- リモコンは、リモコンホルダーで柱や壁に取り付けることができます。事前に取り付け場所から「運転」と「停止」ができることを確認してから取り付けてください。

#### リモコンホルダーの取り付けかた

- 「運転」と「停止」ができることを確認し、しっかりした柱や壁に取り付けてください。

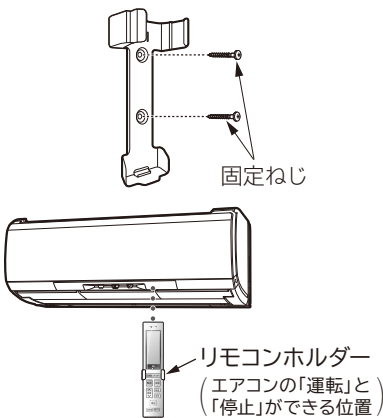

#### リモコンの取り付けかた

- 上から差し込みます。

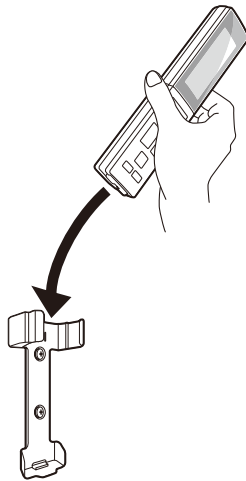

#### リモコンの取り外しかた

- リモコンの上部を持って上方向に引き抜いてください。
- リモコンを左右にねじって取り外さないでください。扉や電池ケースふたが外れる場合があります。

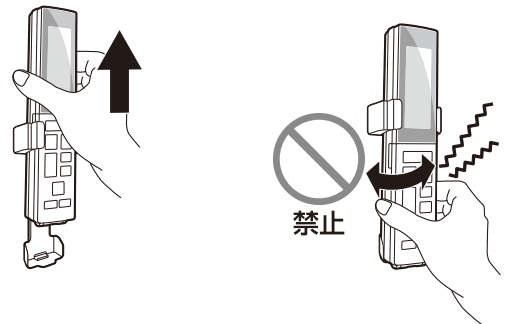

#### ご注意

- 吹き抜けなどにより、室内機上部の天井が高い場合やリモコンホルダーの取り付け場所によっては、取り付けただけで「運転」や「停止」ができないことがあります。

# くらしカメラ

「くらしカメラ」で人と部屋を見て、省エネ運転や気流制御を行います。「くらしカメラ」を使用する運転または機能は「ecoこれっきり自動」「eco運転」「気流の通り道」「間取りサーチ」「ゆか暖」「風よけ」「すぐ暖房」「自動風だけ」「みはっておやすみ」「オートオフ」です。

## 見つけることができる内容

「くらしカメラ」は左右に回転しながら、人とお部屋を見て自動で運転の調整を行います。

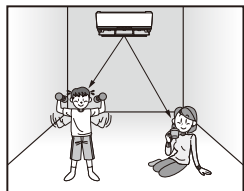

- 人の動きの多い少ない
- 人の位置と足の位置と人数

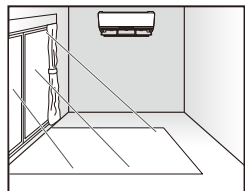

- 室内機前方の床・壁の温度

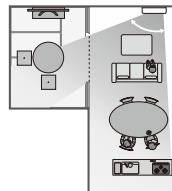

- 家具の形
- 部屋の間取り
- 間仕切りの開閉

### 室内機のランプ表示



人を見つけていない状態(不在)



点灯

人を見つけた状態



点灯

足を見つけた状態

### お知らせ

- 実際の人数が変化しても、「在室」「足元」ランプはすぐに変化しません。見つけるまで最短で約1分30秒かかります。
- 「くらしカメラ」は、人の上半身の形状で人を見つめます。そのため、以下のようなときは、正しく見つけられないことがあります。

- 横になっている人や乳幼児は見つけられないことがあります。
- 帽子をかぶっていると、帽子の色や形状によっては、見つけられないことがあります。
- ペットは見つけられません。
- テレビやポスターに映っている人を見つめることがあります。
- お部屋が暗いと人を見つけれません。
- ランプシェードなどを人として見つけることがあります。
- 床や壁の色と服装や頭部の色が似ていると見つけにくくなります。
- 「くらしカメラ」は、人の形状で足を見つめます。そのため、以下のようなときは正しく見つけられないことがあります。
- 人が見つけられないと、足を見つけれません。
- 室内機と人のある家具などで、足が見えないとき。
- 室内機の近くにいる、足が見えないとき。
- 「くらしカメラ」が汚れている場合には、綿棒などで掃除してください。
- 家具を見つめるとき、中央のくらしカメラが黒いフィルターでおおわれます。このとき、太陽光が強く差し込んでいたり、くらしカメラの見える範囲をさえぎっていると、家具を正しく見つけることができません。

## 「くらしカメラ」の見える範囲

「くらしカメラ」は約40秒ごとに回転しながら、左方向・正面・右方向の3方向を見ます。見える範囲はお部屋を上から見た場合、室内機を中心にして約150度の範囲で約7mの距離まで、お部屋を横から見た場合、「くらしカメラ」の位置から下方向に約45度の範囲です。※「くらしカメラ」はプライバシーに配慮し、録画機能や画像を出力する機能はありません。

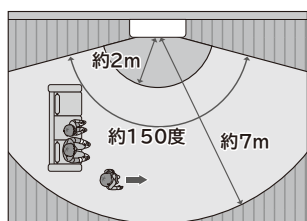

お部屋を上から見た場合

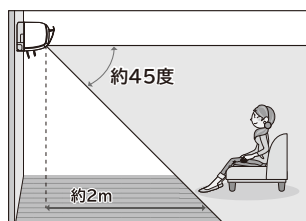

お部屋を横から見た場合

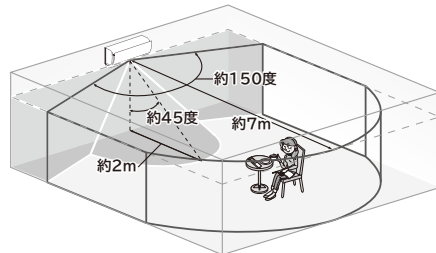

### ご注意

- 「くらしカメラ」で、以下の場所は見ることはできません。
- 室内機から約2m以内(室内機の据え付けてある高さにより異なります)や据え付けてある壁面。
  - 室内機と人の間に壁・ついたて・タンス・本棚などがある場所。

### 「くらしカメラ」をお使いにならない場合は

「くらしカメラ」の動きや光が気になるなどには「くらしカメラ」の動作を停止することができます。

- 運転停止中にリモコンを室内機に向けて「風速」を押しながら「」または「」を押して、「0」を表示させると「くらしカメラ」を使ったすべての機能が使えなくなります。同じ操作で「1」を表示させると「くらしカメラ」を使ったすべての機能が使えるようになります。※タイマー予約中またはすぐ暖房機能予約中には設定できません。

### 検知感度を調整するには

運転停止中にリモコンを室内機に向けて「温度設定」を押しながら「」または「」を押して設定します。お買い上げ時のリモコン表示は「0」です。室内機が受信すると「ピッ」と鳴ります。検知感度を高くすると検知回数も増えるため「在室」「足元」ランプ点灯の変化が遅くなることがあります。

#### 調整の目安

人がいても「在室」ランプが点灯しにくいと感じる場合	検知感度を「高い」側に調整	リモコン表示	-3	-2	-1	0	1	2	3
人がいないのに「在室」ランプが点灯している場合	検知感度を「低い」側に調整	検出感度	←			通常	→		

# 運転中の室内機の動作（暖房運転の例）

ルームエアコンは運転モードや運転状況にあわせて、さまざまな動作を行います。  
暖房運転の流れを例に説明します。

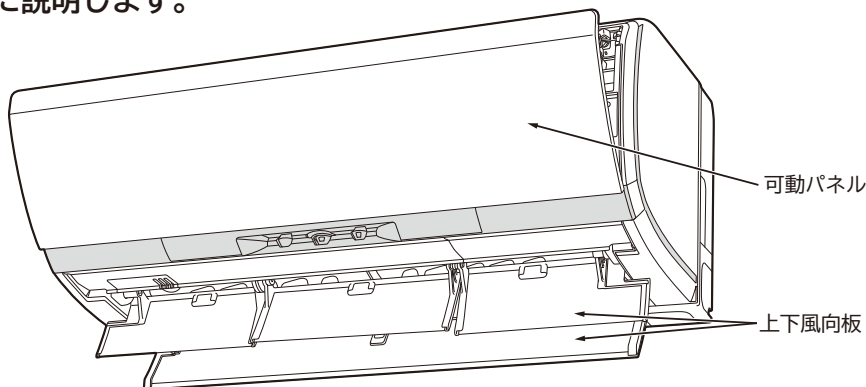

## 運転を始める

### リモコンの **暖房** を押すと

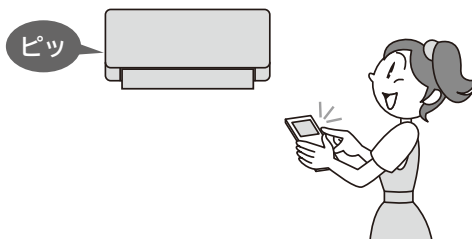

- 室内機から「ピッ」と鳴ります。
- リモコンに運転内容が表示されます。
- 室内機の可動パネルが自動的に開きます。
- 室内機の上下風向板が自動的に開きます。



### お知らせ

運転中に運転の種類を変えた（「カラッと除湿」から「暖房」にするなど）ときは、機械保護のため約3分間運転を停止することがあります。

## 運転中

- 設定された温度・湿度になるように運転を行います。

### お知らせ

在室人数、お部屋の条件・外気温によっては、設定温度や湿度にならない場合があります。

## 運転を止める

### リモコンの **停止** を押すと

- 室内機から「ピー」と鳴ります。
- リモコンに **停止** と表示されます。
- 可動パネル・上下風向板が自動的に閉じます。



### お知らせ

- 「自動フィルター掃除」運転を行います。運転を行う条件は **→P.42**
- 「みはって霜とり」運転を行います。運転を行う条件は **→P.20**



# ecoこれっきり自動運転(自動で省エネ)

「くらしカメラ」を使って、体感温度を保ちながら省エネ運転を行います。

お買い上げ時は、「気流の通り道」機能と「間取りサーチ」機能が同時に設定されています。

## 省エネ運転の内容と操作

「室温」「外気温」を検知し、「暖房」「カラッと除湿」「冷房」のうち、適した運転モードで運転します。

お部屋の「人数」「人の動き」「床・壁の温度」を見て、ムダのない省エネ運転を行います。

- お部屋の条件にあった「設定温度」・「設定湿度」を自動で調整します。  
お部屋の条件：人の動き、人数、お部屋の温度・湿度、人の周辺温度
- 人を見つけていない状態が約10分以上続くと、「不在省エネ」運転を行います。→P.34
- 室温が安定しているときに、お部屋の人数が変わったことを見つけると、室温変化を予測した運転を行います。

### 1 ecoこれっきり を押す

- 「ピッ」と鳴り、運転を開始します。
- 「運転」ランプと「eco」ランプが点灯します。

### 2 温度の微調整は 室温 を押す

- 調整範囲は-3~+3℃。

### 3 運転の停止は 停止 を押す

- 「ピー」と鳴り、運転が止まります。

#### リモコン

#### リモコン表示

#### 室内機のランプ表示

ecoこれっきり自動運転(自動で省エネ)

## 同時に設定される機能

- 「気流の通り道」機能 →P.18 が設定されます。  
お部屋の「人数」「人の動き」「人の位置」「足の位置」「家具の形」「家具の位置」を見て、ムダのない快適な気流になるように運転を行います。
- 「間取りサーチ」機能 →P.19 が設定されます。  
お部屋の「大きさ」「形」「間仕切りの開閉」を見て、温度ムラのない気流の自動調整を行います。
- 設定を解除すると、次回からは同時に設定されなくなります。同時に設定したいときには、再度設定してください。

### お知らせ

- 「くらしカメラ」を使って人とお部屋を見ています。「くらしカメラ」について詳しく知りたいときは →P.15
- 室温と外気温により、「暖房」「カラッと除湿」「冷房」を自動的に選択します。

室温	約23℃	約27℃
「暖房」運転	「カラッと除湿」運転	「冷房」運転
設定温度約23℃として運転します。	除湿運転開始時の温度を設定温度とし、約50%を設定湿度として運転します。	設定温度約27℃として運転します。

※運転の種類は外気温によっても変わります。

### ご注意

次のようなときは、ecoこれっきり を押して、eco機能を解除してください。

「ecoこれっきり自動」運転の時にeco機能を解除すると、自動で運転を選択する「これっきり自動」運転を行います。

- お部屋にいる人がソファに横になっていたり、乳幼児やペットだけになるとき。  
人がいることを見つけれず、お部屋の温度がお好みの温度にならない場合があります。
- お部屋が冷えない、暖まらないと感じたとき。

# 気流の通り道機能

「くらしカメラ」により人の動き・人の位置・足の位置・家具の種類・家具の位置を判断し、上下風向板・左右風向板を自動的に調整し快適な気流になるように運転を行います。「ecoこれっきり自動」運転には自動的に設定されています。

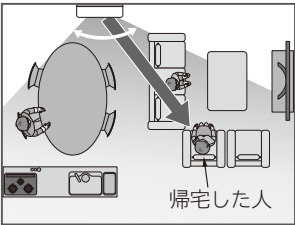
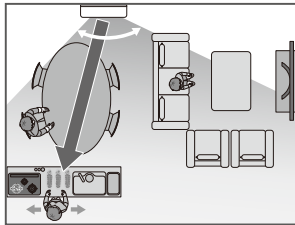
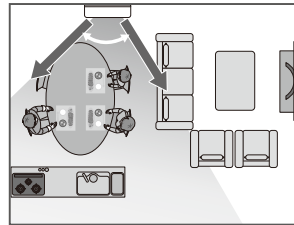
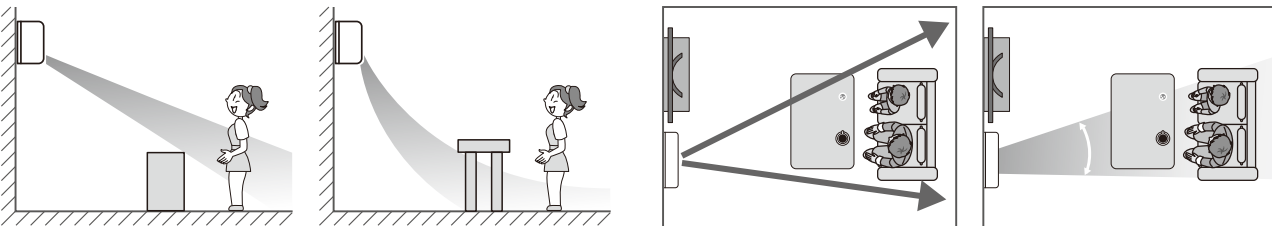
状態	帰宅した人がいるとき	キッチンでの作業中	食事中
風向	 <p>帰宅した人(室温と温度差がある人)の向きで一時停止しながら、人のいる範囲をスイングします。</p>	 <p>キッチンで動いている人の向きで一時的に停止しながら、人のいる範囲をスイングします。</p>	 <p>上下風向板は人のいる範囲をスイングします。左右風向板は人のいる範囲の左右に交互に向けます。</p>
優先順位	1	2	3
状態	くつろぎ中(標準)		
風向	 <p>暖房運転中は、室内機と人のある家具が気流を妨げる家具か妨げない家具かを判断し、上下風向板を動かします。左右風向板は人のいる範囲をスイングします。</p> <p>暖房運転以外のときは、気流が妨げられない方向に向ける動作と人のいる範囲をスイングする動作を交互に行います。</p>		
優先順位	4		

※複数の状態を検知したときは、優先順位の高い動作を行います。

## 「気流の通り道」機能の設定・解除

### 設定

#### 運転中に **気流通り道** を押す

- リモコンに **くらし気流** が表示されます。  
**くらし気流** **足元** **通り道** は個別に設定できません。
- 「風だけ」「みはっておやすみ」「ランドリー」「けつろ抑制」「ゆか暖」「温風プラス」運転には、組み合わせできません。  
リモコンに **無効操作** が表示されます。

### 解除

#### **気流通り道** を押す

- 「気流の通り道」機能が解除され、お好みの風向調整ができます。

#### ご注意

以下のようなときは解除するか、左右風向設定機能 (→P.29) 上下風向設定機能 (→P.30) にて、調整してください。

- お年寄りや乳幼児に風を当てたくない場合
- 「気流の通り道」の意図した動作をしない場合

#### お知らせ

- 実際の状態が変化しても、風向板の動きはすぐに変化しません。最短でも約1分30秒かかります。
- お部屋が暗くなると、左右風向板は正面になります。上下風向板は1時間に一度計測する床温度により、スイングまたは運転の種類に応じた自動セット位置になります。お部屋が明るくなると、元の状態に戻ります。



# 間取りサーチ機能

「くらしカメラ」によりお部屋の間取りと、間仕切りの開閉を検出し、上下風向板、左右風向板と風速、設定温度を自動的に調整する機能です。「ecoこれっきり自動」運転には自動的に設定されています。

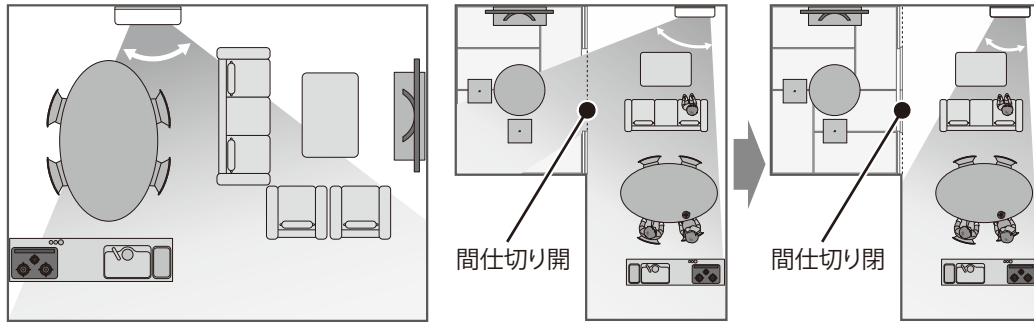

● 間取りの検出

● 間仕切り開閉の検出

- 約30分以上運転が継続すると、風の当たりすぎを防止するために、風向板の動きが停止することがあります。

## 「間取りサーチ」機能の設定・解除

### 設定

#### 運転中に **間取りサーチ** を押す

- リモコンに **間取りサーチ** が表示されます。
- 「風だけ」「みはっておやすみ」「ランドリー」「けつろ抑制」「ゆか暖」「温風プラス」運転には、組み合わせできません。リモコンに **無効操作** が表示されます。

### 解除

#### **間取りサーチ** を押す

- 「間取りサーチ」機能が解除され、お好みの風向調整ができます。

#### リモコン



#### リモコン表示



### ご注意

ご希望に沿わないときは解除して、左右風向設定機能 (→P.29) 上下風向設定機能 (→P.30) にて、調整してください。

### お知らせ

- 実際の状態が変化しても、風向板の動きはすぐに変化しません。最短でも約9分かかります。
- 「くらしカメラ」を「使わない」設定 (→P.15) にすると、「間取りサーチ」は使えなくなります。
- 「くつろぎ中」「キッチンでの作業中」「食事中」の同じ状態が約30分以上続くと、風の当たりすぎを防止するために、風向板の動きが停止することがあります。
- 左右風向板と上下風向板で「気流の通り道」を行いますが、設定風速、設定温度と室温の差、お部屋のレイアウトなどにより実際に風が届かない場合があります。このようなときは左右風向設定機能 (→P.29) 上下風向設定機能 (→P.30) 風速設定機能 (→P.32) をご使用ください。
- 「くらしカメラ」を「使わない」設定 (→P.15) にすると、「気流の通り道」は使えなくなります。
- 「気流の通り道」に設定した場合でも「冷房」「カラッと除湿」「涼快」運転中に部屋の温度・湿度が高い状態が続くと、露つきによる滴下を防止するために左右風向板・上下風向板の角度が変化することがあります。温度・湿度が下がれば元の位置に戻ります。
- 家具が正しく見つけられていないと思ったときや家具の配置を変えたときは、いったん「気流の通り道」機能を解除し、再度設定してください。再検知を行います。家具の検知は機械保護のため、検知終了後の約5分間は再検知を行いません。
- 家具を避けるように風向を調整するため、暖房運転時に上下風向板が未設定のときよりも上向きになることがあります。温風が気になるときは「気流の通り道」機能を解除してください。

# 暖房(室温を上げる)運転

1

## 暖房を押す

- 「ピッ」と鳴り、運転を開始し、運転内容を表示します。

2

## 温度の調整は室温を押す

- 調整範囲は16～32℃。

3

## 運転の停止は

### 停止を押す

- 「ピー」と鳴り、運転が止まります。

### リモコン



### リモコン表示



### 室内機のランプ表示

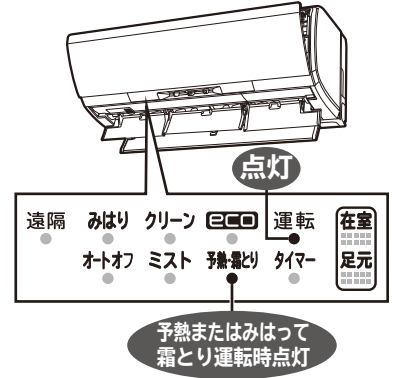

## 予熱・みはって霜とり運転について

- 「予熱・霜とり」ランプが点灯して風が出ないことがあります。このときは「予熱」、または「みはって霜とり」運転中です。(故障ではありません)

運転の種類	運転の内容
予熱運転	室内機の熱交換器を暖める運転で、運転開始直後の2～3分間。
みはって霜とり運転	<ul style="list-style-type: none"> <li>●室外機の熱交換器に付いた霜を取る運転です。</li> <li>●運転中は室外機の熱交換器の温度と外気温から霜のつき具合を判断し、必要なときにだけ行います。このとき暖房運転を一時停止します(5～10分間、最大で22分間)。</li> <li>●運転を停止したときに室外機の熱交換器に霜が付いていると判断した場合には行います。</li> </ul>

- 「暖房」運転を行うと、運転後しばらくして一時的に「暖房」運転を中断することがあります。これは「みはって霜とり」運転を行っているためです(室内機の「予熱・霜とり」ランプが点灯します)。このときに室温が若干下がることがありますが、風速が“自動”のときには「みはって霜とり」運転を行う前に自動で「あらかじめ温風」運転を行い、室温の低下を抑制します。「みはって霜とり」運転終了後に「暖房」運転を再開します。

### あらかじめ温風運転について

「みはって霜とり」運転前に吹き出し空気温度を高くして、室温を上げる運転を行い、「みはって霜とり」運転中の室温の低下を緩和します。

「みはって霜とり」運転の約10分前から、吹き出し空気温度を高くします。

- 風速が“自動”のときにのみ行います。
- 外気温度や室外機の熱交換器に付いている霜の量によっては、室温が上がらないことがあります。
- 「ecoこれっきり自動」「eco運転」「風よけ」「ゆか暖」「温風プラス」「みはっておやすみ」運転のときは、「あらかじめ温風」運転は行いません。

### お知らせ

- 外気温「-20～21℃」でお使いください。  
-20℃未満や24℃以上では、機械保護のため運転しないことがあります。
- 風速は“自動”をおすすめします。部屋の暖まり具合に合わせて風速が変わるので、風を冷たく感じにくくなります。→P.32
- エアコン暖房は、部屋全体を暖める暖房ですので、暖かく感じるまで少し時間がかかります。「すぐ暖房」→P.35「入タイマー」→P.36での運転をおすすめします。
- 外気の熱を吸収して暖房するため、外気温が下がると暖房能力も下がります。この場合はPAMおよびインバーターの働きで圧縮機の回転数を上げて暖房能力が下がらないよう運転しますが、それでも暖まりが悪いときは、他の暖房器具を併用してください。
- 配管が長いと、暖房能力が若干低下します。

# ゆか暖運転

「ゆか暖」運転は、その人の足もとを中心に暖房運転を行います。  
足もと温度約36℃の床暖感覚です。

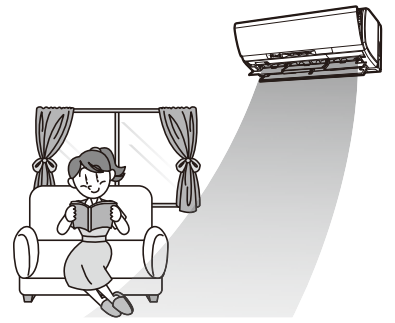

## 使いかたのめやすと操作のしかた

お好みに合わせて、「ゆか暖」「温風プラス」「暖房」運転をお選びください。

運転の種類	こんなときに
<b>ゆか</b> 暖房 (ゆか暖)	足もとを中心に暖めたいとき
<b>温風プラス</b> 暖房 (温風プラス)	もっと暖かい温風がほしいとき
暖房 (暖房)	元の「暖房」運転に戻したいとき

### お知らせ

足もとの温度を高くすることを優先する運転のため、室温が高くなる場合があります。

ゆか暖運転

### 1 運転停止中または暖房運転中に **温風プラス** を押し、「ゆか暖」を選ぶ



- ボタンを押すごとに、切り換わります。
- 「ピッ」と鳴り、「ゆか暖」運転になります。
- リモコンの設定温度表示部に「H」が点灯します。  
(室温を設定することはできません)

### 2 暖め過ぎを防止するために、風が弱くなったり、出なくなることがあります。このときの温度を **室温** で -3 ~ +3 の範囲で微調整することができます。リモコン表示は、約10秒後に「H」に戻ります。

### 3 元の運転に戻すときは再度 **温風プラス** を押し、「暖房」を選ぶ

- 「ピッ」と鳴り、元の「暖房」運転に戻ります。

#### リモコン (扉を開けた状態)



開ける

#### リモコン表示

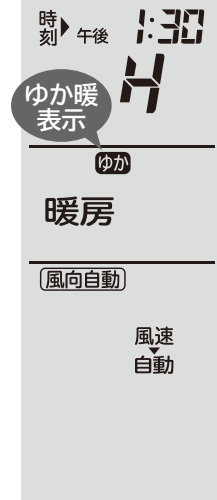

### お知らせ

- 床面の温度を高めるために、「ゆか暖」運転中は設定温度を自動的に高くします。「ゆか暖」運転から元の「暖房」運転に戻したときは、寒く感じることを防止するため、自動的に高くした設定温度を徐々に下げていき、リモコン設定温度に戻します。
- 「ゆか暖」運転開始後、しばらくして風が弱くなったり、出なくなることがあります。これは「みはって霜とり」運転を実施しているためです(室内機の「予熱・霜とり」ランプが点灯します)。このときに吹き出し空気温度が低くなりますが、「みはって霜とり」運転終了後に「ゆか暖」運転を再開します。
- 通常の「暖房」運転に比べて吹き出し空気温度が高いため、部屋の端まで温風が行き渡らない場合や、室温が高くなる場合があります。部屋全体を暖めたいときは、通常の「暖房」運転をおすすめします。
- 「ゆか暖」運転を設定しても、室内機から遠くにいる場合、足もと温度が約36℃にならない場合があります。
- 「ゆか暖」運転を取り消して通常の「暖房」運転に戻すと、風が弱くなったり、出なくなることがあります。これは暖め過ぎを防止するためです。
- 左右風向設定機能 (→P.29)、上下風向設定機能 (→P.30)、風速設定機能 (→P.32) は使用できません。リモコンに **無効操作** が表示されます。
- 「eco運転」「気流の通り道」「間取りサーチ」「風よけ」機能設定中に「ゆか暖」運転を設定すると、これらの機能は取り消しになります。

# 温風プラス運転

「温風プラス」運転は、暖房運転中の温風の温度を高くする機能です。  
温風が物足りないと感じたときや、もっと暖かい温風がほしいときにおすすめです。

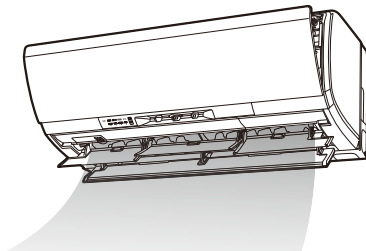

## 使いかたのめやすと操作のしかた

お好みに合わせて、「温風プラス」「暖房」「ゆか暖」運転をお選びください。

運転の種類	こんなときに
ゆか 暖房 (ゆか暖)	足もとを中心に暖めたいとき
温風プラス 暖房 (温風プラス)	もっと暖かい温風がほしいとき
暖房 (暖房)	元の「暖房」運転に戻したいとき

### お知らせ

温風の温度を高くすることを優先する運転のため、室温が高くなることがあります。

## 1 運転停止中または暖房運転中に「温風プラス」を選ぶ



- ボタンを押すごとに、切り換わります。
- 「ピッ」と鳴り、「温風プラス」運転になります。
- リモコンの設定温度表示部に「H」が点灯します。  
(室温を設定することはできません)

## 2 暖め過ぎを防止するために、風が弱くなったり、出なくなることがあります。

このときの温度を で -3 ~ +3 の範囲で微調整することができます。  
リモコン表示は、約10秒後に「H」に戻ります。

## 3 元の運転に戻すときは再度「暖房」を選ぶ

- 「ピッ」と鳴り、元の「暖房」運転に戻ります。

### リモコン (扉を開けた状態)



### リモコン表示



### お知らせ

- 「温風プラス」運転は、吹き出し口付近での吹き出し空気温度が約55℃(RAS-X22E・X25E・X28E・X36Eは約50℃)を目標に運転を制御します(吹き出し空気の目標の温度は外気温度2℃、室温20℃のときの吹き出し口付近での最高温度です)。
- 吹き出し空気温度を高めるために、「温風プラス」運転中は設定温度を自動的に高くします。  
「温風プラス」運転から元の「暖房」運転に戻したときは、寒く感じることを防止するため、自動的に高くした設定温度を徐々に下げていき、リモコン設定温度に戻します。
- 「温風プラス」運転では、風速は“自動”、上下風向板は自動セット位置、左右風向板は正面で固定となります。
- 「温風プラス」運転開始後、しばらくして風が弱くなったり、出なくなることがあります。これは「みはって霜とり」運転を実施しているためです(室内機の「予熱・霜とり」ランプが点灯します)。  
このときに吹き出し空気温度が低くなりますが、「みはって霜とり」運転終了後に「温風プラス」運転を再開します。
- 通常の「暖房」運転に比べて吹き出し空気温度が高いため、部屋の端まで温風が行き渡らない場合や、室温が高くなる場合があります。部屋全体を暖めたいときは、通常の「暖房」運転をおすすめします。
- 「温風プラス」運転を取り消して通常の「暖房」運転に戻すと、風が弱くなったり、出なくなることがあります。これは暖め過ぎを防止するためです。
- 左右風向設定機能(→P.29)、上下風向設定機能(→P.30)、風速設定機能(→P.32)は使用できません。リモコンに が表示されます。
- 外気温度や室外機の熱交換器に付いている霜の量によっては、目標の吹き出し空気温度にならないことがあります。
- 「eco運転」「気流の通り道」「間取りサーチ」「風よけ」機能設定中に「温風プラス」運転を設定すると、これらの機能は取り消しになります。

# 冷房(室温を下げる)運転

## 1 冷房 を押す

- 「ピッ」と鳴り、運転を開始し、運転内容を表示します。

## 2 温度の調整は 室温 を押す

- 調整範囲は16～32℃。

## 3 運転の停止は 停止 を押す

- 「ピー」と鳴り、運転が止まります。



### お知らせ

- 外気温「22～43℃」でお使いください。  
22℃未満や43℃以上では、機械保護のため運転しないことがあります。
- 室内に冷房能力以上の熱源(多くの人が居る、熱器具を使う)があると“設定温度”に到達しないことがあります。
- 配管が長いと、冷房能力が若干低下します。

## 「冷房」運転のワンポイントアドバイス



「冷房」運転の冷え過ぎが気になる場合は「カラッと除湿」「涼快」運転をおすすめします。

### 「カラッと除湿」運転 (→P.24)

湿度を下げることを優先した運転を行います。再熱除湿方式で室温を下げずにジメジメ感を抑えられるので梅雨の季節の使用がおすすめです。

### 「涼快」運転 (→P.26)

温度とともに湿度をコントロールし、冷やし過ぎない運転を行います。冷やし過ぎないので手足の冷え過ぎを抑えられます。冷房の苦手な方におすすめです。

# カラッと除湿(湿度を下げる)運転

再熱除湿方式で“自動”カラッと除湿/手動カラッと除湿/ランドリー/けつろ抑制運転を行います(加湿する機能はありません)。

## 使いかたのめやすと操作のしかた

お好みに合わせて、「自動」カラッと除湿」「手動カラッと除湿」「ランドリー」「けつろ抑制」運転をお選びください。

運転の種類	こんなときに	温度の調整	湿度の調整
 カラッと除湿 (“自動”カラッと除湿)	ジメジメするとき	自動設定温度の -3~+3℃	40~60%
 手動カラッと除湿 (手動カラッと除湿)	ジメジメするときにお好みの温度・湿度に調整したいとき	10~32℃	40~60%
 カラッと除湿 (ランドリー)	洗濯物の乾燥を早めたいとき	自動設定温度の -3~+3℃	調整できません
 カラッと除湿 (けつろ抑制)	冬場、窓の結露を抑えたいとき	調整できません	調整できません

カラッと除湿(湿度を下げる)運転

1

を押し、  
希望の除湿運転を選ぶ

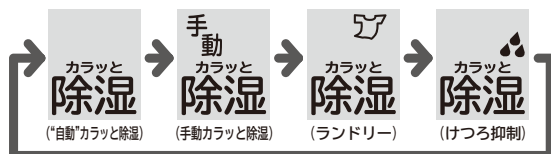

- ボタンを押すごとに、切り換わります。
- 「ピッ」と鳴り、運転を開始し、運転内容を表示します。

2

温度の調整は を押す

湿度の調整は を押す

3

運転の停止は を押す

- 「ピー」と鳴り、運転が止まります。

### リモコン



### リモコン表示



「自動」カラッと除湿」のとき

### リモコン (扉を開けた状態)



### 室内機のランプ表示





## お知らせ

- 室温が1℃以下では運転しません(外気温「1～35℃」でお使いください)。
- 外気温が低いときは“設定温度”に達しないことがあります。
- 運転中に、室外機ファンが低速になったり、停止することがあります。
- 「“自動”カラッと除湿」「手動カラッと除湿」運転は、自動的に運転内容が変わります。運転内容を切り換える際に、お部屋の湿度が一時的に30%程度変動する場合があります。
- 「ランドリー」運転は
  - ・洗濯物の量や材質によっては、乾きが遅くなる場合があります。
  - ・室温をあまり上げたくない場合は、「“自動”カラッと除湿」の設定湿度40%、風速“急速パワフル” →P.32)をお使いください。
- 「けつろ抑制」運転は
  - ・すでに結露した露は取れません。
  - ・外気温が低いときは室温が下がるため、人がいないときに使うことをおすすめします。

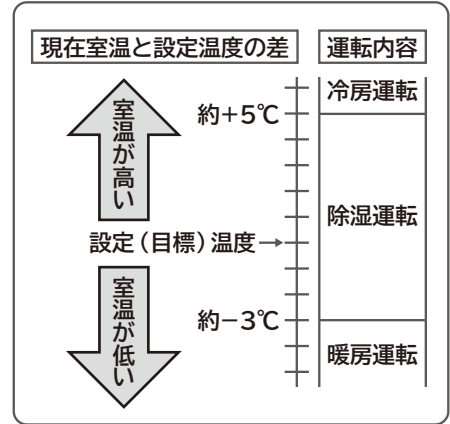

## 「タイマー」運転との併用について

- 「ランドリー」と「けつろ抑制」運転は、「入タイマー」「切タイマー」運転はできませんが、**みはって おやすみ** を使って30分、1、2、3…、9時間タイマー、または連続運転に設定できます。 →P.38

## 「カラッと除湿」の能力について

- 室内に冷房能力以上の熱源(多くの人がある・熱器具を使う)があると、“設定温度”に到達しないことがあります。
- 室内に除湿能力以上の熱源および湿気の流入、発生があると“設定湿度”に到達しないことがあります。

運転の種類	運転の内容
カラッと <b>除湿</b> (“自動”カラッとと除湿)	<ul style="list-style-type: none"> <li>●ボタンを押したときの室温をほぼ設定温度とします。</li> <li>●設定湿度前後まで下がると、運転を一時的に停止します。上がると運転を再開します。</li> </ul>
手動 カラッと <b>除湿</b> (手動カラッとと除湿)	<ul style="list-style-type: none"> <li>●設定温度・湿度をお好みの温度・湿度に調整することができます。</li> <li>●設定湿度前後まで下がると、運転を一時的に停止します。上がると運転を再開します。</li> </ul>
㊦ カラッと <b>除湿</b> (ランドリー)	<ul style="list-style-type: none"> <li>●除湿、暖房の組み合わせで、洗濯物乾燥優先の運転をします。そのため室温・湿度が一時的に上がります。</li> <li>●3時間切タイマーが設定されます。</li> <li>●運転停止後のリモコンに表示される運転の種類は「ランドリー」を運転する前の表示に戻ります。</li> </ul>
カラッと <b>除湿</b> (けつろ抑制)	<ul style="list-style-type: none"> <li>●湿度を下げることを優先した運転をします。そのため室温は下がります。室温が約1℃未満になると運転を停止します。</li> <li>●2時間切タイマーが設定されます。</li> <li>●運転停止後のリモコンに表示される運転の種類は「けつろ抑制」を運転する前の表示に戻ります。</li> </ul>

## 「カラッと除湿」運転のワンポイントアドバイス

梅雨の季節は「カラッと除湿(“自動”カラッと除湿)」運転がおすすめ。

寒くならず、ジメジメ感を抑えられます。



# 涼快(室温に適した湿度に下げる)運転

「涼快」運転には、「自動」涼快」運転と、「手動涼快」運転の2種類があります。

「自動」涼快」運転は、エアコンが室温と外気温を検知し、運転前の室温を目標温度として自動設定し、目標温度に適した目標湿度まで下げる運転をします。

「手動涼快」運転は、手動設定された設定温度と設定湿度まで下げる運転をします。

## 使いかたのめやすと操作のしかた

お好みに合わせて、「自動」涼快」運転と、「手動涼快」運転をお選びください。

運転の種類	こんなときに	温度の調整	湿度の調整
涼快 (「自動」涼快)	冷やしすぎない冷房をしたいとき。 (自動で、温度と湿度をコントロールします)	自動設定温度の -3~+3℃	調整できません (自動的に50~60%に 設定されます)
手動 涼快 (手動涼快)	お好みの温度・湿度で、冷やしすぎない冷房をしたいとき。 (温度と湿度をお好みで手動設定します)	16~32℃	40~60%

涼快(室温に適した湿度に下げる)運転

1

### 涼快 を押し、希望の涼快運転を選ぶ

- ボタンを押すごとに、切り換わります。
- 「ピッ」と鳴り、運転を開始し、運転内容を表示します。

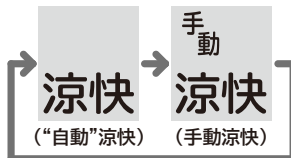

2

温度の調整は **室温** を押す



湿度の調整は **湿度設定** を押す



3

運転の停止は **停止** を押す



- 「ピー」と鳴り、運転が止まります。

リモコン



リモコン (扉を開けた状態)



リモコン表示



室内機のランプ表示



「自動」涼快」のとき

## 「涼快」運転のワンポイントアドバイス

- 「自動」涼快」運転は、外気温度が25~35℃の時にお使いください。目標温度を24~28℃の範囲で、目標湿度を50~60%の範囲で自動的に決定します。
- 「涼快」運転は、設定温度と現在の室温との温度差で「涼快」運転から「涼快」断続運転・「冷房」運転・「運転停止」に運転内容を切り換えます。
- 室温をさらに下げたいときや、湿度よりも温度を優先したいときは「冷房」運転をおすすめします。

### お知らせ

- 在室人数・部屋の条件・外気温によっては、設定温度や湿度にならない場合があります。
- 室内にエアコンの能力以上の熱源(熱器具・調理器具など)や湿気の流入がある場合は、設定温度・設定湿度にならないことがあります。

現在室温と設定温度の差

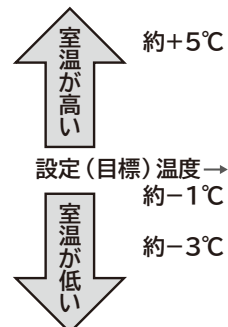

運転内容

冷房運転
涼快運転
涼快断続運転
運転停止

# 風だけ (風にあたって涼む、お部屋の空気を循環させる) 運転

扇風機のように風にあたって涼みたいときや、お部屋の空気を循環したいときにおすすめです。

## ご注意

「風だけ」運転では室温・湿度の調整はできません。  
 (「冷房」・「暖房」・「カラッと除湿」運転などは行いません)

## 使いかたのめやすと操作のしかた

お好みに合わせて、「自動」風だけ」運転と、「手動」風だけ」運転をお選びください。

運転の種類	運転の内容
“自動” 風だけ	<ul style="list-style-type: none"> <li>● 外気温と日付から運転内容が変わります。運転内容を決定するまでに約1分かかります。</li> <li>● 冷房シーズン(6~8月)もしくは外気温が12℃より高いときは「風にあたって涼む」運転を行います。                     <ul style="list-style-type: none"> <li>○ 上下・左右風向板は人のいる範囲をスイングします。</li> <li>○ 風速“自動”設定時はお部屋の温度、お部屋にいる人の動きの多い少ないと居場所に応じて、風速を自動的に調整します。</li> </ul> </li> <li>● 冷房シーズン(6~8月)以外で、外気温が12℃以下のときは「お部屋の空気を循環させる」運転を行います。                     <ul style="list-style-type: none"> <li>○ 上下風向板は下向きに、左右風向板は人のいるエリアをよけるように向けます。</li> <li>○ 風速“自動”設定時はお部屋の温度に応じて、風速を自動的に調整します。</li> </ul> </li> </ul>
“手動” 風だけ	<ul style="list-style-type: none"> <li>● お好みの位置に送風します。左右風向設定機能 (→P.29)、上下風向設定機能 (→P.30) でお好みの位置を設定してください。</li> <li>● 風速“自動”設定時はお部屋の温度に応じて、風速を自動的に調整します。</li> </ul>

## 1

### 風だけ を押し、 希望の風だけ運転を選ぶ

- ボタンを押すごとに、切り換わります。

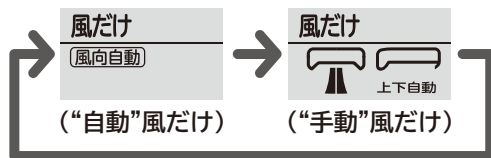

- 「ピッ」と鳴り、運転を開始し、運転内容を表示します。
- 「自動」風だけ」運転のときは、「くらしカメラ」が動作します。(→P.15)

### リモコン (扉を開けた状態)



### リモコン表示

風だけ を押すごとに、切り換わります。

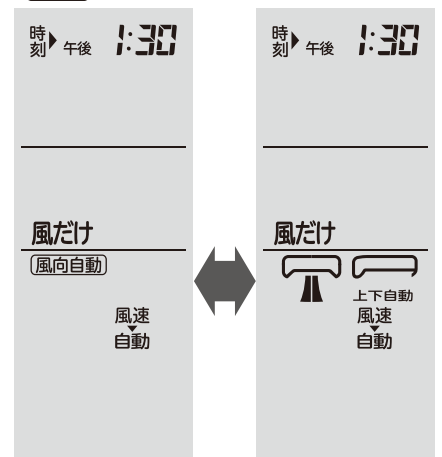

「自動」風だけ」のとき 「手動」風だけ」のとき

## 2

### 運転の停止は 停止 を押す

- 「ピー」と鳴り、運転が止まります。

### お知らせ

- 「自動」風だけ」運転中に 左右風向 上下位置 を押すと、「手動」風だけ」運転になります。
- リモコンの年月日設定 (→P.13) がされていないと、「自動」風だけ」運転の内容が正しく決定されないことがあります。

### リモコン



### 室内機のランプ表示

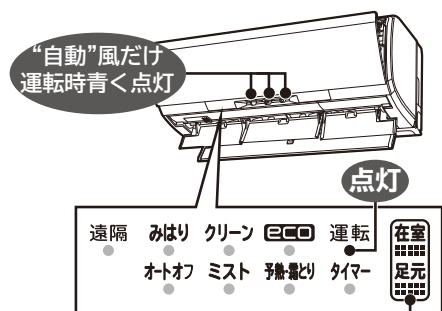

“自動”風だけ運転時  
見つけた状態に応じて点灯

※「在室」「足元」ランプについては (→P.15)

風だけ(風にあたって涼む、お部屋の空気を循環させる)運転

# 運転の種類と使える機能

○は組み合わせて使える機能です。

事前設定の機能は、動作する条件になるまで、動作しません。

—は組み合わせて使うことができない機能です(例:「風だけ」運転中に「湿度設定」を押す)。**無効操作**が表示されます。

運転の種類		ECOこれっきり	暖房	冷房	除湿 ・ 手動 除湿	カラッと 除湿 「ランドリー」	カラッと 除湿 「けつろ抑制」	涼快 ・ 手動 涼快	みはって おやすみ	風だけ	温風プラス ゆか暖	
↑ 室温 ↓		○	○	○	○	○	—	○	○	—	○	
湿度設定 →(P.24, 26)		—	—	—	○	—	—	○ (手動涼快のみ)	○ (カラッと除湿 手動涼快のみ)	—	—	
ECOこれっきり →(P.34)		△	○	○	○	—	—	○	—	—	○ (暖房にecoを追加 した運転になります)	
みはって おやすみ →(P.38)		○ (ecoは解除 されます)	○	○	○	○	○	○	△	○	○ (暖房にみはっておやすみを 追加した運転になります)	
風速 →(P.32)		○	○	○	○	○	○	○	—	○	—	
ハネ選択 上下風向 上下位置 →(P.30)		○	○	○	○	○	○	○	○	○ (手動風だけのみ)	—	
左右風向 →(P.29)		○	○	○	○	○	○	○	○	○ (手動風だけのみ)	—	
風よけ →(P.33)		○	○	○	○	—	—	○	—	○	○ (暖房に風よけを 追加した運転になります)	
気流通り道 →(P.18)		○	○	○	○	—	—	○	—	—	○ (暖房に気流の通り道を 追加した運転になります)	
間取りサーチ →(P.19)		○	○	○	○	—	—	○	—	—	○ (暖房に間取りサーチを 追加した運転になります)	
事前設定	すぐ暖房 →(P.35)	○	○	—	○	○	○	—	○ (冷房・涼快は 設定不可)	○	○	
機能選択	事前設定	カビ見張り →(P.44)	○	○	○	○	○	○	○	○	○	○
		内部クリーン →(P.44)	○	○	○	○	○	○	○	○	○	○
		快眠 →(P.44)	○	○	○	○	○	○	○	○	○	○
		オート オフ →(P.44)	○	○	○	○	○	○	○	○	○	○
		自動掃除なし →(P.44)	○	○	○	○	○	○	○	○	○	○
		セーブ →(P.44)	○	○	○	○	○	○	○	○	○	○
		遠隔 →(P.44)	○	○	○	○	○	○	○	○	○	○
		空清 →(P.44)	○	○	○	○	○	○	○	○	○	○
		ミスト →(P.44)	○	○	○	○	○	○	○	○	○	○
事前設定	タイマー予約 切タイマー 設定 一回/毎日 →(P.36) 入タイマー 取消	○	○	○	○	○ (入タイマー予約中の ランドリーのみ)	○ (入タイマー予約中の けつろ抑制のみ)	○	○ (入タイマー予約中の みはっておやすみのみ)	○	○ (入タイマーは暖房に なりません)	

運転の種類と使える機能

# 左右風向設定機能

※必ずリモコンで操作してください。  
手で動かすと、故障の原因となります。

運転中の左右風向をお好みの位置に変える機能です。お買い上げ時は、「正面」風向になっています。

## 風向を変えるときは

### 運転中に **左右風向** を押す

- ボタンを押すごとに、切り換わります。

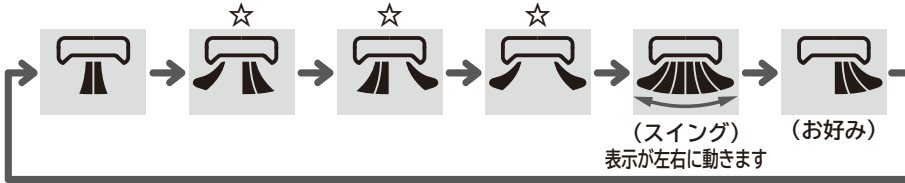

- 「お好み」について

スイング中に **左右風向** を押すと、リモコンの左右風向板表示が停止し、風向板がリモコン表示の位置になります。お好みの位置で停止してください。



- ☆印の位置はRAS-X22E・X25E・X28E・X36Eでは設定できません。(リモコンの液晶にも表示されません)
- スイング中のリモコン風向板表示と実際の左右風向板動作は同期しません。
- 風向板の角度に応じて、風速が変わります(スイング中は除きます)。
- スイング中に運転を停止し、再び運転した場合もスイングが継続されます。

リモコン(屏を開けた状態)



リモコン表示

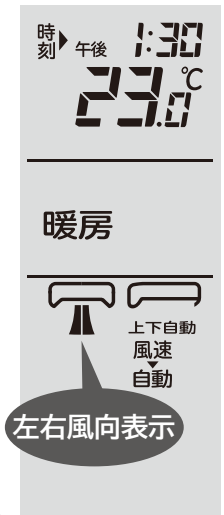

## 注意

「冷房」「カラッと除湿」「涼快」運転中、スイングをしたままで長時間運転しないでください

長時間スイングさせると、左右風向板に露がつき、ときには露が落ちて家財などを濡らす原因になることがあります。

## お知らせ

- 左右風向板のスイングを設定しても、次の場合は左右風向板はスイングを休止させ風向が正面になります。

運転の種類	スイングしないのは
暖房	<ul style="list-style-type: none"> <li>● 「予熱」「みはって霜とり」運転中</li> <li>● 設定温度になったとき</li> </ul>
カラッと除湿	<ul style="list-style-type: none"> <li>● 室温が1℃以下のとき</li> <li>● 設定湿度になったとき</li> <li>● お部屋の温度・湿度が高い状態が続いているとき</li> </ul>
涼快	<ul style="list-style-type: none"> <li>● 室温が設定温度より低く、運転を停止しているとき</li> <li>● お部屋の温度・湿度が高い状態が続いているとき</li> </ul>

- 「冷房」「カラッと除湿」「涼快」運転中にお部屋の温度・湿度が高い状態が続くと、露つきによる滴下を防止するため、左右風向板の角度が変化することがあります。温度・湿度が下がれば元に戻ります。
- 左右風向板のスイング中に **おしえて** を押すと、室内機からの送信が完了するまでの間、スイングが停止します。
- 「気流の通り道」機能を設定していると、定期的に家具を見つける動作を行います。このとき左右風向板のスイングは一時的に停止します。

# 上下風向設定機能

※必ずリモコンで操作してください。  
手で動かすと、故障の原因となります。

運転中の上下風向をお好みの位置に変える機能です。お買い上げ時は、自動的に設定された風向(自動セット位置)になっています。通常、上下風向板の操作は特に必要ありません。

## 3枚の前側上下風向板を同時に変えるときは

**リモコン表示**

時刻 午後 1:30  
23.0℃  
暖房  
上下自動  
風速自動  
上下風向表示

**1 スイングにする**

運転中に **上下位置** を押す

- 上下風向板がスイングを始めます。

**リモコン表示**

(スイング)

- 3つの風向板表示がそろって上下に7段階(スイング)動きます。

1段階目 2段階目 3段階目 4段階目  
7段階目 6段階目 5段階目

**2 お好みの位置にする**

リモコン表示スイング中に **上下位置** を押す

- お好みの位置は、下の7段階から選べます。風向板がリモコン表示の位置になります。
- もう一度「上下位置」を押すと **上下自動** に戻ります。
- お好みの位置を変更する場合は再度スイングさせて変更してください。

## 3枚の前側上下風向板を別々に変えるときは

位置の変更は **4** でまとめて室内機に送信されます。 **1** ~ **4** まで全て設定してください。

**リモコン(扉を開けた状態)**

温風プラス  
風だけ ゆか暖  
湿度設定 風速  
風よけ 左右風向  
1 切タイマー ハネ選択  
入タイマー 上下風向  
2 上下位置  
3 すぐ暖房  
機能選択  
設定 おしえて  
一回/毎日 みはって  
取消 おやすみ  
日時設定 リセット 電気代設定

開ける

**1 運転中に**

**ハネ選択** を押す

- 左の風向板表示が上下に動きます。

**リモコン表示**

**2 左の風向板**

**位置を変える**

お好みの位置で **上下位置** を押す

- 左の風向板表示が停止し、中央の風向板表示が上下に動きます。

**リモコン表示**

**位置を変えない**

**ハネ選択** を押す

- 左の風向板表示は変更されずに中央の風向板表示が上下に動きます。

**リモコン表示**

**お知らせ**

- お好みの位置を変更する場合は、再度 **1** に戻ってください。

# お好み位置から自動セット位置に戻すときは

**上下位置** を押し、 を表示させる

## 注意

「冷房」「カラッと除湿」「涼快」運転中、上下風向板のスイングまたは、上下風向板を下向きにしたままで長時間運転しないでください

長時間このような運転をしますと、上下風向板に露がつき、ときには露が落ちて家財などを濡らす原因になることがあります。

運転の種類	1～7段階目の風向板角度
暖房運転	1段階目 約20° 7段階目 約60° スイング範囲
冷房/ カラッと除湿/ 涼快運転	1段階目 約15° 7段階目 約50° スイング範囲
手動風だけ運転	1段階目 約15° 7段階目 約60° スイング範囲

## お知らせ

- 3枚の前側上下風向板を個別にスイングさせることはできません。
- 中央の前側上下風向板と左右の前側上下風向板は回転中心の位置が異なるため、運転中は先端が一直線にそろいません。
- 後側上下風向板の位置は設定できません。3枚の前側上下風向板の位置に合わせて自動で設定されます。
- 「暖房」運転時の「予熱」「みはって霜とり」運転中は、冷風感を抑えるために風向を自動的に上向きにします。
- お好み位置にセットした状態で運転を停止し、再び運転するとお好み位置にセットされます。
- 運転の種類を切り換えると、お好み位置から運転の種類に応じた自動セット位置  に変わります。
- 上下風向板を1段階動かしたときに、動きが小さいことがあります。
- スイング中に運転を停止し、再び運転した場合もスイングが継続されます。
- スイングを設定しても、次の場合はスイングしません。

運転の種類	スイングしないのは
暖房	● 「予熱」「みはって霜とり」運転中 ● 設定温度になったとき
冷房	● お部屋の温度・湿度が高い状態が続いているとき

運転の種類	スイングしないのは
カラッと除湿	● 室温が1℃以下のとき ● 設定湿度になったとき ● お部屋の温度・湿度が高い状態が続いているとき
涼快	● 室温が設定温度より低く、運転を停止しているとき ● お部屋の温度・湿度が高い状態が続いているとき

- 「冷房」「カラッと除湿」「涼快」運転中にお部屋の温度・湿度が高い状態が続くと、露つきによる滴下を防止するため、上下風向板の角度が変化することがあります。温度・湿度が下がれば元に戻ります。
- 上下風向板を運転の種類に適した自動セット位置からお好み位置に変えた場合、「設定温度」に到達しないことがあります。
- 上下風向板のスイングに **おしえて** を押し、送信が完了するまでの間、スイングが停止します。
- 「気流の通り道」機能を設定していると、定期的に家具を見つける動作を行います。このとき上下風向板のスイングは一時的に停止します。
- スイング中に「気流の通り道」「間取りサーチ」「風よけ」を設定すると、スイングは取り消しになります。

## 3 中央の風向板

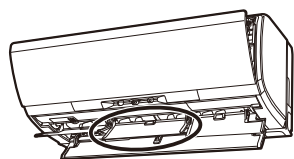

### 位置を変える

お好みの位置で **上下位置** を押し

- 中央の風向板表示が停止し、右の風向板表示が上下に動きます。

リモコン表示



### 位置を変えない

**ハネ選択** を押し

- 中央の風向板表示は変更されずに右の風向板表示が上下に動きます。

リモコン表示



## 4 右の風向板

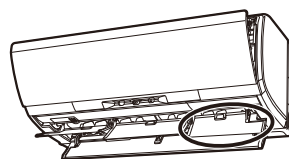

### 位置を変える

リモコンを室内機に向けてお好みの位置で **上下位置** を押し

- 「ピッ」と鳴り、右の風向板表示が停止し、風向板がリモコン表示の位置になります。

リモコン表示



### 位置を変えない

リモコンを室内機に向けて **ハネ選択** を押し

- 「ピッ」と鳴り、右の風向板表示は変更されずに風向板がリモコン表示の位置になります。

リモコン表示



# 風速設定機能

※設定内容は運転ごとに記憶されます。

運転中の風速が変えられる機能です。

## 風速を変えるときは

### 運転中に **風速** を押す

- ボタンを押すごとに「ピッ」と鳴り、切り換わります。

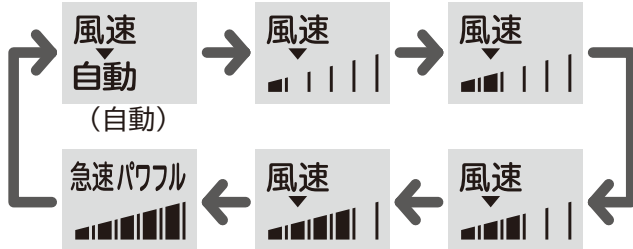

- 風速“自動”設定時は、標準設定として「ピッ」と鳴ります。
  - 運転停止中に **風速** を押して、運転開始時の風速をあらかじめ設定することができます。
- 風速の表示は運転を開始しないと、約10秒後に消えます。



## 風速“自動”について

運転の種類	運転の内容
	<ul style="list-style-type: none"> <li>● 運転の種類に見合った風速設定となります</li> <li>● 「ecoこれっきり自動」運転中は、風速も“自動”に設定することをおすすめします。</li> <li>● 送風音が気になるときは“■    ”または“■■   ”にしてください。（<b>風速</b> を押すごとに“自動”“■    ”“■■   ”が選べます）。</li> </ul>
	<ul style="list-style-type: none"> <li>● 吹き出す風の温度によって自動的に風速が変わり、設定温度になると、ごく弱い風になります。</li> </ul>
	<ul style="list-style-type: none"> <li>● 設定温度より現在室温が高いときは強い風で、設定温度になると、やや弱い風になります。</li> </ul>
	<ul style="list-style-type: none"> <li>● 設定温度より現在室温が低いときは“■■   ”相当、高いときは“■■■  ”相当になります。</li> <li>● 設定湿度より現在湿度が低いときは、風が出なくなることがあります。</li> </ul>

## 風速“急速パワフル”について

- 設定温度と室温の差が大きい状態が続いた場合、室温を設定温度に近づけることを優先するため、風速を設定よりも上げることがあります。  
この場合、冷房・暖房能力が最大となる運転を行います。
- 冷房・暖房能力を優先するため、送風音が大きくなります。送風音が気になる場合は、**風速** を押して風速“自動”またはお好みの風速にしてください。
- 「暖房」運転中に、風が冷たく感じる場合やお部屋が暖かくなった後に静かな運転を行いたい場合は、風速“自動”でお使いになることをおすすめします。

### お知らせ

- 風速“自動”以外に設定していても、室温条件によっては、風速が変化することがあります。
- 風速“■||||”“■■|||”設定中は冷房・暖房能力がやや低下します。





# 風よけ機能

お部屋にいる人の居場所を「くらしカメラ」で見つけて、自動的に風向を変える機能です。  
「くらしカメラ」が青く点灯し、見つけた状態に応じて「在室」「足元」ランプが点灯します。→P.15

## 「風よけ」の運転内容

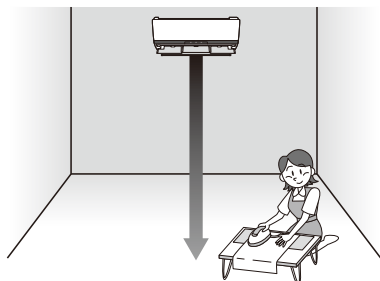

左右風向板は人のいるエリアのとなりのエリアへ向けます。  
上下風向板は、運転の種類に応じた自動セット位置 →P.30 になります。

## 「風よけ」機能の設定・解除

設定

### 運転中に **風よけ** を押す

- 「気流の通り道」機能設定中に「風よけ」機能を設定すると、「気流の通り道」機能は解除されます。

解除

### **風よけ** を押す

- 「風よけ」機能が解除され、お好みの風向調整ができます。

リモコン (扉を開けた状態)



リモコン表示



風よけ機能

## 「風よけ」のワンポイントアドバイス



- 左右風向板と上下風向板で「風よけ」を行いますが、設定風速、設定温度と室温の差、お部屋のレイアウトなどにより実際に風がよけられない場合があります。このようなときは左右風向設定機能 →P.29、上下風向設定機能 →P.30、風速設定機能 →P.32 をご使用ください。
- 「風よけ」を設定してもお年寄りや乳幼児に風が当たってしまうなど意図した動作にならない場合には、左右風向設定機能 →P.29、上下風向設定機能 →P.30 でお好みの位置に設定してください。
- 「風よけ」に設定した場合でも、「冷房」「カラッと除湿」「涼快」運転中にお部屋の温度・湿度が高い状態が続くと、露つきによる滴下を防止するため、左右風向板・上下風向板の角度が変化することがあります。温度・湿度が下がれば元の位置に戻ります。
- 上下位置** または **左右風向** を押すと「風よけ」は取り消しされます。
- 「くらしカメラ」を「使わない」設定 →P.15 にすると、「風よけ」が使えなくなります。

# eco 運転機能

暖房などの運転に「くらしカメラ」による省エネ運転を追加する機能です。  
エアコンを長時間(2時間以上)連続して運転する場合に効果的です。

## eco 運転を追加するには

### 運転中に **ECO これっきり** を押す

- 「暖房」「冷房」「自動」カラッと除湿」「手動カラッと除湿」「自動」涼快」「手動涼快」に追加することができます。
- 「eco」ランプが点灯します。

### eco 運転を解除するときは

### 再度 **ECO これっきり** を押す

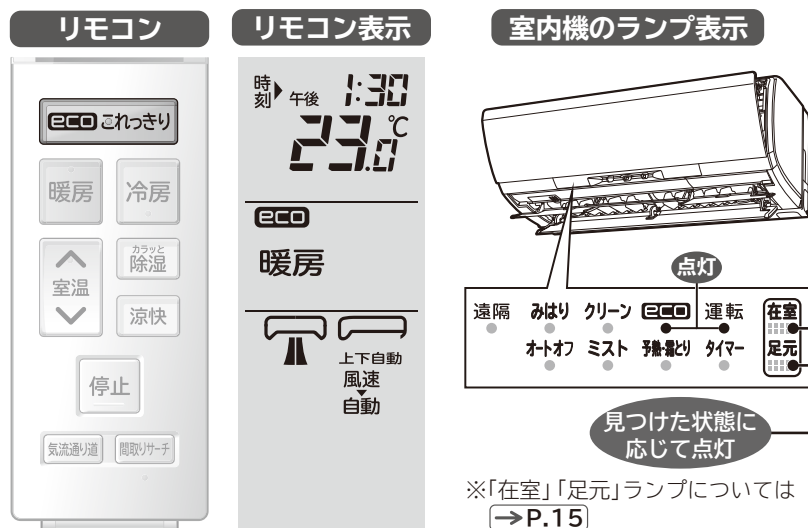

※「入室」「足元」ランプについては  
→P.15

### お知らせ

- 設定温度・湿度を自動的に制御する運転ですが、リモコンの設定温度・湿度の表示は変わりません。
- お部屋の「人数」「人の動き」「床・壁の温度」を見て、ムダのない省エネ運転を行います。
- 次の条件により設定温度や設定湿度を運転モードに応じて自動的に変更し、省エネ運転を行います。  
人の動き、人数、お部屋の温度・湿度、人の周囲温度、暖かいまたは涼しいエリアに人がいるとき
- 室温が安定しているときにお部屋の人数が変わったことを見つけると、室温変化を予測して運転を行います。
- 節電効果は、RAS-X40E2を日立環境試験室で測定。洋室14畳。使用条件は、暖房時：外気温度2℃、設定温度23℃、風速“自動”において、室温安定時の1時間あたりの積算消費電力量：通常暖房運転時約682Wh。「ecoこれっきり自動」運転（暖房時）最小363Wh。在室人数は3人。活動状態は、室内機から2.5m離れた地点で3.0メッツ相当（エクササイズなど）を想定。日射量が多い日中で、3人が近い範囲に存在し、3人の位置と日が差し込んでいるエリアが一致し、人の周囲温度が設定温度より高めである状態を想定。
- 人を見つけていない状態が約10分以上続くと、下表の「不在省エネ」運転を行います。

運転の種類	不在省エネ運転の運転内容
暖房	設定温度を低めにします。
冷房	設定温度を高めにします。
除湿	設定湿度を高めにします。

※リモコンの設定温度・湿度の表示は変わりません。

# すぐ暖房機能

※設定時間は記憶されます。

**ご注意** 現在年月日・現在時刻を合わせてから設定してください。→P.13  
時刻を設定しないと「すぐ暖房」機能はできません。

「すぐ暖房」は、「暖房」運転前の予熱運転を予約する機能です。  
あらかじめ「暖房」運転したい時刻を予約しておくことで自動的に予熱運転を開始し、予約時刻を目安に暖房ボタンを押すだけで、約30秒で温風を出す機能です。  
冬季に外出先から帰宅する時間に合わせて設定することをおすすめします。  
予熱は予約時刻の1時間前から始まり、予約時刻の30分後に停止します。

## お知らせ

電源プラグをコンセントに差し込んだ直後は、室内機が現在時刻を記憶していないため、一度暖房運転を行ってリモコンの現在時刻を室内機に送信してから、「すぐ暖房」機能を設定してください。

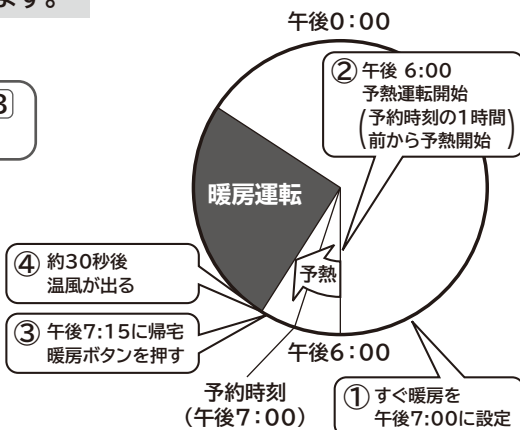

お出かけ前に帰宅予定時刻に合わせて午後7:00に設定した場合

## 予約する

### 1 「すぐ暖房」を押し、「すぐ暖房」または「暖房」を選ぶ

- 「暖房」と「暖房」で2つの時刻を予約できます。
- リモコン表示が「冷房」「涼快」のときは設定できません。
- 前回予約した時刻が表示されます。

### 2 上/下矢印を押し、「暖房」運転をしたい時刻を設定する

### 3 リモコンを室内機に向けて「設定」を押す

- 「ピッ」と鳴ったことを確認してください。
- ①または②が点灯に変わります。
- 予約時刻を変更したい場合や2つ目の時刻を予約したい場合は、もう一度①に戻ってください。

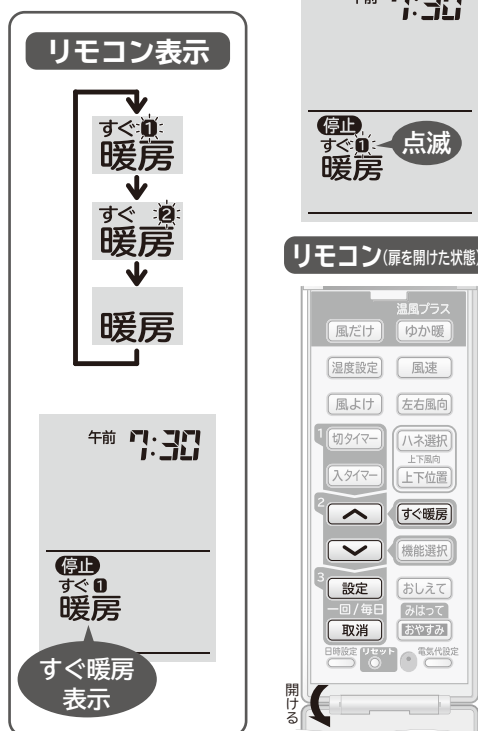

## 運転する

「暖房」または「暖房」で予約した時刻を目安に「暖房」を押す

## 予約を取り消す

「暖房」を押して取り消ししたい「暖房」または「暖房」を選び  
リモコンを室内機に向けて「取消」を押す

- 「ピピッ」と鳴ったことを確認してください。
- 約10秒後に「すぐ暖房」表示が消灯し、現在時刻が点灯します。

## ご注意

「すぐ暖房」は、「暖房」運転前の予熱運転を予約する機能で「暖房」運転は行いません。  
「暖房」運転を行う場合は、「暖房」を押してください。

## お知らせ

- 設定中は、運転を停止しているときに「すぐ」と「①」または「②」がリモコンに表示されます。
- 温風が出るまでの時間は、お使いの環境によって異なることがあります。
- 予熱運転中は「予熱・霜とり」ランプが点灯し、室内機ファンが回転します。このとき温風が出ることや冷媒音などの運転音がすることがあります。消費電力は約350Wです(RAS-X40E2において外気温2℃のとき)。
- 予熱運転中は「くらしカメラ」が動作します。「くらしカメラ」で人を見つけると、より早く温風を出すために予熱運転の能力を上げます。消費電力は約380Wです(RAS-X40E2において外気温2℃のとき)。「くらしカメラ」「在室」「足元」ランプは点灯しません。
- 室温が約18℃以上、もしくは外気温が約10℃以上のときは、予熱運転を行いません。
- 予熱運転の開始時や機械保護の機能が働いたときには、温風がすぐに出ないことがあります。
- 「すぐ暖房」機能の設定は、一度設定すると、機能の予約を取り消す、または「冷房」「涼快」運転を行うまでは記憶しています。

すぐ暖房機能

# タイマー予約運転機能

※設定時間は記憶されます。

設定時刻に運転を停止する「切タイマー」、設定時刻に運転を開始する「入タイマー」、および「切タイマー」と「入タイマー」の組み合わせのいずれかが予約できます。

**ご注意** 現在年月日・現在時刻を合わせてから設定してください。→P.13  
時刻を設定しないとタイマー予約運転はできません。

## 予約する

**1** 切タイマーのとき **切タイマー** を押す  
入タイマーのとき **入タイマー** を押す

- 前回予約した時刻が表示されます。
- 「入タイマー」は運転停止時の運転モードで運転します。

**2** **↑** ←進む **↓** ←戻る を押し、時刻を設定する

**3** リモコンを室内機に向けて **設定** を押す  
一回/毎日

- 「ピッ」と鳴り、室内機の「タイマー」ランプが点灯します。
- **切** または **入**、**⌚** が点灯に変わり、**予約中** が点灯します。
- 予約時刻を変更したい場合は、もう一度 **1** に戻ってください。

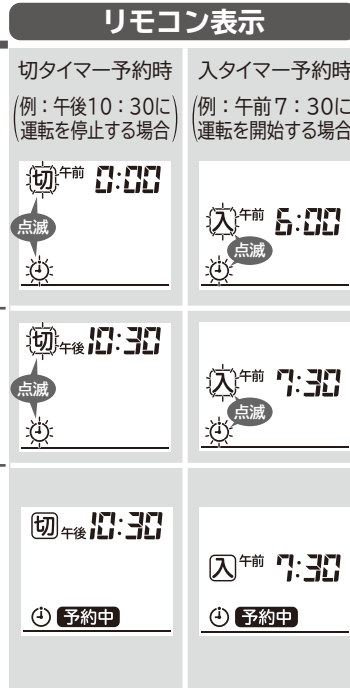

## 予約を取り消す

リモコンを室内機に向けて **取消** を押す

- 「ピピッ」と鳴り、室内機の「タイマー」ランプが消灯します。
- タイマー表示が消灯し、現在時刻が点灯します。

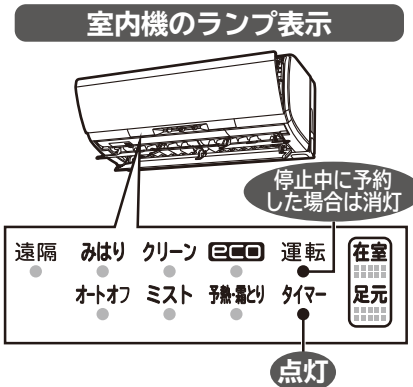

### 予約の確認について

予約時刻を確認するときはリモコンの扉を開けてください。扉が閉じている場合は、現在時刻を表示します。

#### リモコン表示

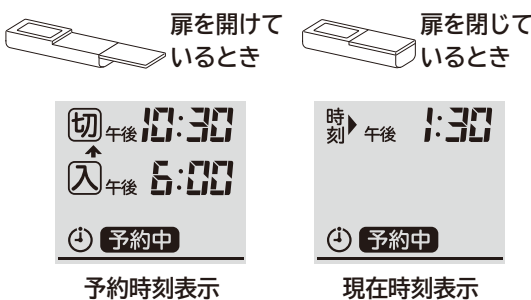

### 毎日予約機能について

- タイマー予約中にもう一度 **設定** を押すと、毎日予約が設定されます。
- 毎日予約を設定しておきますと、毎日同じ時刻に「入タイマー」・「切タイマー」が予約されて便利です。
- 旅行などで数日不在になるときなどは、毎日予約を取り消してください。

#### リモコン表示

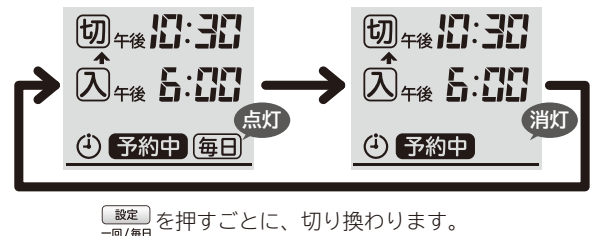

## 「切タイマー」と「入タイマー」予約を同時に設定する

「切タイマー」と「入タイマー」予約を同時に設定する場合について、就寝時のエアコンの使いかたを例に説明します。

- ①就寝前に手動で運転を開始する
- ②寝付くころ(例：午前1：00)をみはからって、「切タイマー」を設定し、自動で運転を停止させる
- ③朝起きるころ(例：午前5：00)をみはからって「入タイマー」を設定し、自動で運転を開始させる
- ④起床後、手動で運転を停止する

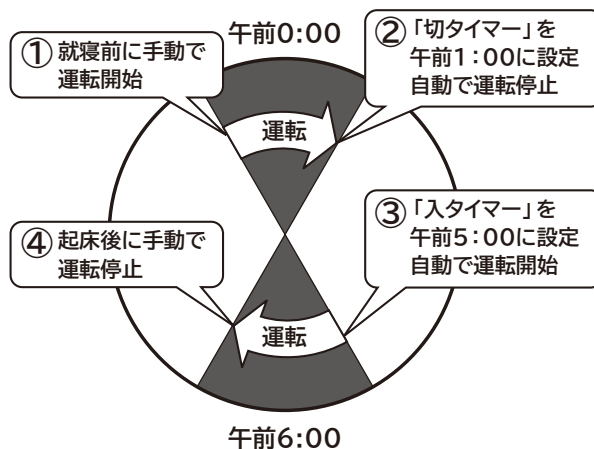

### 1 切タイマーを設定する →P.36

### 2 入タイマーを設定する →P.36

- 「切タイマー」と「入タイマー」の設定の順番が逆でも設定できます。

## 予約を取り消す

### リモコンを室内機に向けて **取消** を押す

- 「ピピッ」と鳴り、室内機の「タイマー」ランプが消灯します。
- タイマー表示が消灯し、現在時刻が点灯します。
- 「切タイマー」「入タイマー」の両方が設定されている時は、両方の設定が取り消されます。

### 「タイマー予約」運転のワンポイントアドバイス



- 室内機の受信音と「タイマー」ランプでタイマー予約したことを確認してください。タイマー予約の送信を室内機が受信しないと、タイマー時刻がきても、エアコンは動作しません。
- 運転中に「入タイマー」予約をしても現在の運転は停止されず継続されます。
- 除湿**の「ランドリー」「けつろ抑制」運転時は、時刻で設定する「切タイマー」/「入タイマー」予約はできません。 →P.25

# みはっておやすみ運転機能

※設定時間は記憶されます。

おやすみ時に決めた時間がたつと停止するタイマー機能です。タイマー時間が経過して運転停止したあとに、「冷房」運転時には「室温の上昇」「寝返り」、「カラッと除湿」「涼快」運転時には「室温の上昇」「湿度の上昇」「寝返り」を見つけて自動で再運転を行います。寝苦しい夜などにおすすめです。

## みはっておやすみ運転にする

**みはって**  
**おやすみ** を押し、  
希望のタイマー  
時間を表示させる

● ボタンを押すごとに、切り換わります(押し続けると早送りになります)。

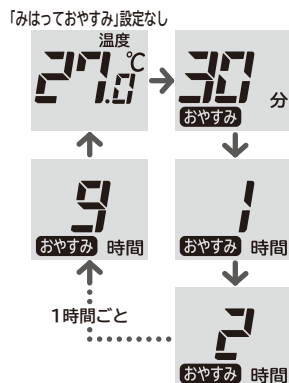

● 運転中(暖房・冷房など)に **みはって**  
**おやすみ** を押しと、押したときから「みはっておやすみ」運転となります。

● 運転停止中に **みはって**  
**おやすみ** を押しと、リモコンに表示されている運転を開始し「みはっておやすみ」運転となります。  
● 時間が経過するごとに表示されているタイマー時間も減っていきます。

リモコン (扉を開けた状態)



リモコン表示

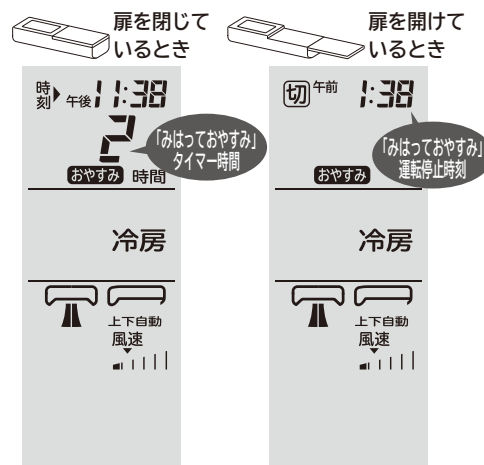

午後11:38に2時間の「みはっておやすみ」運転にしたとき

室内機のランプ表示

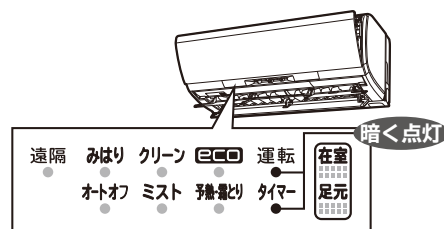

## みはっておやすみ運転を取り消す

リモコンを室内機に向けて **取消** を押す

● 「ピピッ」と鳴り、室内機の「タイマー」ランプが消灯します。

## 「みはっておやすみ」→「入タイマー」を予約するときは

1 入タイマーを設定する (→P.36)

2 みはっておやすみを設定する

- 順番が逆では設定できません。
- 「みはっておやすみ」運転の時間は「入タイマー」時刻前までの範囲で設定できます。

## 予約を取り消しするときは

リモコンを室内機に向けて **取消** を押す

● 「ピピッ」と鳴り、室内機の「タイマー」ランプが消灯します。

### 「みはっておやすみ」運転のワンポイントアドバイス

おやすみになるときは「みはっておやすみ」+「快眠」(→P.47) 運転がおすすめ。

眠りのリズムに合った温度と湿度にコントロールして、すこやかな快眠環境をサポートします。



●「みはっておやすみ」運転の動作について

「みはっておやすみ」運転のタイマー時間が経過して運転停止した後、室温の上昇・湿度の上昇・寝返りの監視期間になります。タイマー設定時間により、「みはっておやすみ」運転の動作は、以下のようになります。

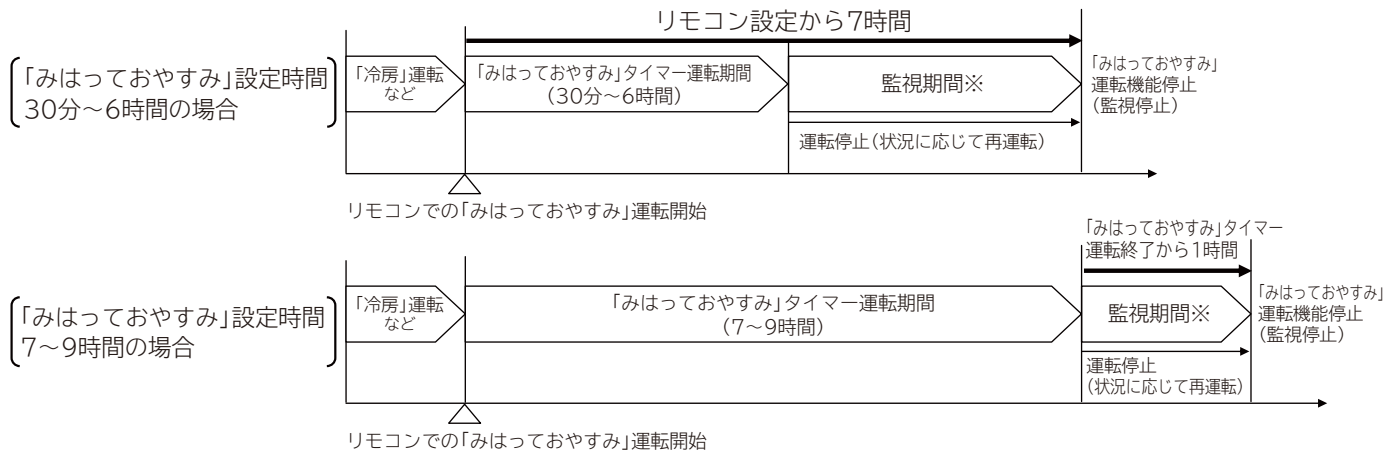

※監視期間中の動作

〔監視期間中は「タイマー」ランプが点灯します。〕

- ①室温が1～2℃程度(環境により変化します)上がる、湿度が約60%に上がる、もしくは寝返りを見つけると、自動で再運転を行います。
- ②再運転を開始した後、室温・湿度が設定温度・湿度に到達すると再運転を停止します。(再運転が停止した後の約10分間は、室温・湿度の上昇や寝返りを見つけても再運転を行いません)
- ③監視期間中は、①と②の動作を繰り返します。

お知らせ

- 「みはっておやすみ」運転中はランプを暗く調光します。
- 風速は“■|||”に固定されます。
- 「みはっておやすみ」運転にしたときに、リモコンの送信を室内機が受信しないと、タイマー時刻がきてもエアコンは停止しません。室内機の受信音と「タイマー」ランプで「みはっておやすみ」運転になったことを確認してください。
- 「みはっておやすみ」運転中に **停止** を押すと、運転と室温の上昇・湿度の上昇・寝返りの監視を停止します。
- 運転開始から約1時間後、上下風向板が自動的に上向きになります。上下スイングを設定している場合は、上下スイングを続けます。
- 再運転を行う運転モードは、以下となります。
  - ・「冷房」「カラッと除湿」「涼快」運転時。
  - ・ecoこれっきり自動運転で、「冷房」「カラッと除湿」運転が自動的に選択された場合。
 ※「暖房」「風だけ」運転のときは再運転は行わず、設定したタイマー時間経過後に運転を停止します。
- 監視期間中にリモコンを操作すると、「みはっておやすみ」運転は解除されます。
- 「みはっておやすみ」運転の再運転が不要の場合は、「切タイマー」運転をお使いください。→P.36
- 「くらしカメラ」を「使わない」設定 →P.15 にすると、寝返りを見つけてはできません。

# おしえて機能

エアコンを運転したときの室内温度・室外温度、電気代の目安、現在の運転モードを表示する機能です。

## 室内温度・室外温度・電気代・現在の運転モードを表示するときは

### リモコンを室内機に向けて **おしえて** を押す

- 「ピッ」と鳴り、室内機からリモコンに情報が送信され、約10秒間表示されます。
- おしえて** を押すごとに切り換わります。

リモコン(扉を開けた状態)

リモコン表示

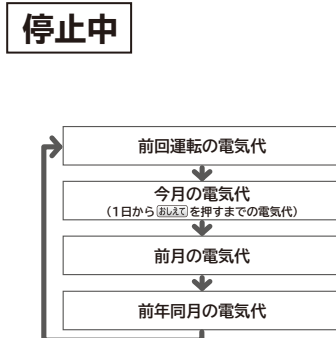
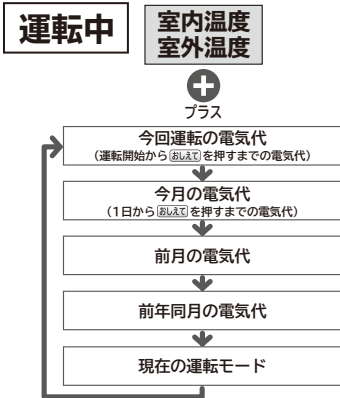

室内温度20°C・  
外気温度2°C・  
今月の電気代が  
1,370円の時



「これっきり自動」  
運転で「暖房」運転  
が自動的に選択さ  
れているとき

## 電気代の基準値を設定するときは

準備

必ずリモコンの現在年月日、現在時刻を設定してください。→P.13  
電気代の基準値はご契約の電力会社にお問い合わせください。

1

電気代設定 **おしえて** を押す

- 通常時間帯が点滅表示を始めます。

2

↑進む  
↓戻る を押し、  
「通常」または  
「時間帯」を選ぶ

		時間帯	お買い上げ時の設定
通常	時間帯に関係なく、一定の単価		27円/kWh
時間帯	時間帯別に4種類の単価	朝夜 7:00~10:00 17:00~23:00	26円/kWh
		昼1 10:00~13:00 16:00~17:00	39円/kWh
		昼2 13:00~16:00	39円/kWh
		深夜 23:00~7:00	12円/kWh

●時間帯の時刻は変更することができません。

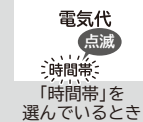
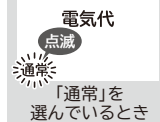

3

**設定** を押し、電気代の基準値設定にする

- 円が点滅表示を始めます。
- 「時間帯」を選んだ場合は、「朝夜」の設定になります。  
(リモコンの表示は 時間帯朝)

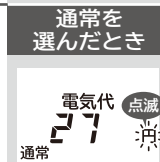

4

↑進む  
↓戻る を押し、電気代の基準値に合わせる

- 設定できる範囲は1~60円/kWhの1円刻みです。



5

**設定** を押し、「昼1」の電気代の基準値設定にする

この設定は  
ありません。



6

↑進む  
↓戻る を押し、「昼1」の電気代の基準値に合わせる

- 設定できる範囲は1~60円/kWhの1円刻みです。

この設定は  
ありません。



リモコン(扉を開けた状態)





7	<p><b>設定</b> を押し、「<b>昼2</b>」の電気代の基準値設定にする</p>	この設定はありません。	
8	<p>↑ ←進む ↓ ←戻る を押し、「<b>昼2</b>」の電気代の基準値に合わせる</p> <p>●設定できる範囲は1～60円/kWhの1円刻みです。</p>	この設定はありません。	<p>「昼2」を38円/kWhに変更したとき</p>
9	<p><b>設定</b> を押し、「<b>深夜</b>」の電気代の基準値設定にする</p>	この設定はありません。	
10	<p>↑ ←進む ↓ ←戻る を押し、「<b>深夜</b>」の電気代の基準値に合わせる</p> <p>●設定できる範囲は1～60円/kWhの1円刻みです。</p>	この設定はありません。	<p>「深夜」を10円/kWhに変更したとき</p>
11	<p>リモコンを室内機に向けて <b>設定</b> を押し、室内機の据付位置設定にする</p> <p>●「ピッ」と鳴り、 が点滅表示を始めます。</p>		
12	<p><b>据付位置が中央</b> (壁までの距離が左右1m以上) の場合</p> <p>↑ ←進む ↓ ←戻る を押し、<b>左右点滅</b>を選ぶ</p> <p><b>据付位置が壁ぎわ</b> (壁までの距離が1m未満) の場合</p> <p>↑ ←進む ↓ ←戻る を押し、<b>左点滅</b>または<b>右点滅</b>を選ぶ</p>	<p>中央据付の場合</p> <p>右側壁ぎわ据付の場合</p> <p>左側壁ぎわ据付の場合</p>	
13	<p>リモコンを室内機に向けて <b>設定</b> を押す</p> <p>●「ピッ」と鳴り、据付位置の点滅表示が点灯に変わり設定完了。据付位置表示が、約10秒後に自動的に消灯します。</p>	<p>(中央据付の場合)</p>	

**お知らせ**

- 表示は目安です。実際の室内温度・室外温度・電気代と差が生じることがあります。
- 電源を入れた直後や、停電復旧直後には電気代は表示されません。一度エアコンを運転するか、**停止** を押すと表示されます。
- エアコンの電源が入っていなかった月の、電気代表示は「---」となります。
- 電気代の最大値は19,990円です。それを超えたときの表示は「---」となります。
- リモコンの年月日設定 (→P.13) がされていないと、電気代が正しく表示されません。
- 電気代表示部が点滅しているときは、室内機との通信が正しく行われていません。リモコンを室内機に向けて操作してください。
- お買い上げ時は電気代の基準値が時間帯に関係なく27円/kWhで計算します。ご契約内容に合わせて電気代の基準値を変更することができます。
- 上下風向板のスイング中または左右風向板のスイング中に **おしえて** を押すと、室内機からの送信が完了するまでの間、スイングが停止します。
- 運転開始直後は「これっきり自動」運転で選択された運転モードが表示されません。約5分以上あけて、もう一度 **おしえて** を押してください。
- 設定温度・設定湿度は表示されません。

# フィルター掃除運転機能

エアフィルター(ステンレスフィルター)の掃除運転を行う機能です。  
お買い上げ時には、エアコンの運転停止時に、自動で掃除を行うように設定されています。

## “自動”フィルター掃除運転

### 次の場合に“自動”フィルター掃除運転を行います

- 暖房や冷房などを運転して停止した時の以下の場合(ただし運転時間が15分以下のときは除く)
  - ・ 前回の「フィルター掃除」運転終了から、暖房や冷房などの運転時間が合計42時間を超えた場合。
  - ・ 暖房や冷房などの運転を1週間以上していなかった場合。
- 連続運転中で、運転時間が24時間を超えた場合。

(24時間経過ごとに運転を一時停止させ、「自動」フィルター掃除」運転を行い、元の運転に戻ります。  
このとき可動パネル・上下風向板は開いた状態のままです。

### 室内機のランプ表示

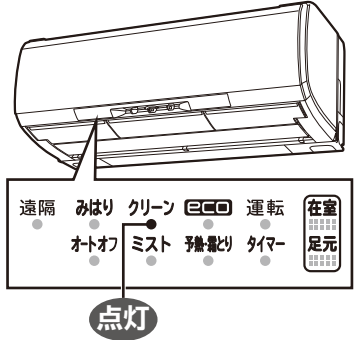

## “手動”フィルター掃除運転

### 室内機が運転していないことを確認して

**風よけ** を押しながら **ハネ選択** を  
約5秒間押し続ける

- 「ピッ」と鳴り、「フィルター掃除」運転が始まります。

### ワンポイントアドバイス

このような場合に“手動”フィルター掃除運転を行ってください。

- 長期間運転しなかったときの使い始めや、エアフィルターのホコリが気になったとき。
- 「自動」フィルター掃除」運転を行わない設定にしているとき。

リモコン (扉を開けた状態)



### ご注意

- 使用状態や環境によりエアフィルターの汚れが取れないことがあります。
- しつこい油汚れなど、汚れが気になるときは、定期的にお手入れをしてください。

→P.52

## フィルター掃除運転の内容

### “自動”フィルター掃除運転の運転内容は、停止したときの運転の種類で変わります

	停止したときの運転の種類	室内機内部の乾燥運転	フィルター掃除運転	合計時間
自動	冷房、カラッと除湿、涼快	約5分	約11分	約16分
	暖房、風だけ	乾燥運転なし	約11分	約11分
手動	運転の種類が変わりません	乾燥運転なし	約11分	約11分

室内機内部の乾燥運転中およびフィルター掃除運転中は「クリーン」ランプが点灯します。

### お知らせ

- 「フィルター掃除」運転を、途中で停止するときは **停止** を押してください。
- 「みはっておやすみ」「切タイマー」で運転を停止したときは、「フィルター掃除」運転の運転音が就寝を邪魔しないように、停止時の「自動」フィルター掃除」運転の頻度を下げています。毎回「みはっておやすみ」「切タイマー」運転をお使いの場合は、2~3回使用ごとに「手動」フィルター掃除」運転を行うことをおすすめします。
- 「フィルター掃除」運転終了時に、掃除ムラがあるときは、約5分以上あけて、もう一度「手動」フィルター掃除」運転を行ってください(「フィルター掃除」運転終了後の約5分間は、機械保護のため、再運転しません)。
- 「フィルター掃除」運転の間隔や使用環境により、掃除ムラが生じることがあります。その場合は、エアフィルターのお手入れをしてください。→P.52
- 「フィルター掃除」運転の途中でエアコンを運転(暖房・冷房など)したときは「フィルター掃除」運転を中止します。

## お知らせ

### フィルター掃除ユニットの動きかたについて

- 可動パネル・上下風向板を閉じた状態で、送風運転を行いながら、次のような運転をします。  
(運転中「クリーン」ランプ点灯、運転時間は約11分)

- 1 フィルター掃除ユニットがエアフィルター上のホコリを掃除しながらホコリキャッチャーまで移動します。
- 2 フィルター掃除ユニットが掃除したホコリをホコリキャッチャーが集め、ダストボックスへ移します(ダストボックスのお手入れ → P.54)。  
フィルター掃除ユニットはホコリキャッチャー上を6往復します。
- 3 フィルター掃除ユニットが元の位置に戻り、運転停止します。

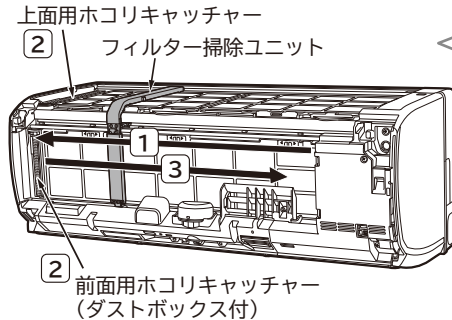

### 運転中はこんな音がします

**ウィーン・ブーン**   
フィルター掃除ユニットの移動音  
(モーター音)

**チリチリ**   
フィルター掃除ユニットが  
掃除している音

**パチン・パタン**   
ホコリキャッチャーの動作音  
※同梱のDVDで音を聞くことができます。

※右図は説明のため、フロントパネルを取り外した状態です。  
フロントパネルを開けたり、取り外した状態で「フィルター掃除」運転を行わないでください。  
けがや故障の原因になります。

次の場合に「クリーン」ランプが点滅します(故障ではありません)。

### 室内機のランプ表示

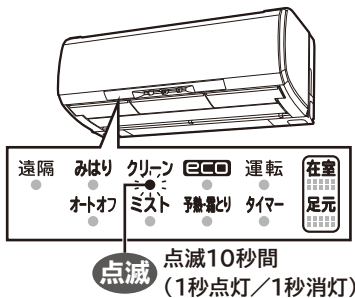

### お知らせ内容

次の場合は、「手動」フィルター掃除」運転は行いません。

●動作確認中 (→ P.9) または「自動」フィルター掃除」運転中	「ピーピー」という音が鳴り、「クリーン」ランプが10秒間点滅します。(1秒点灯/1秒消灯)
●動作確認 (→ P.9) または「自動」フィルター掃除」運転の、運転終了後の約5分間(機械保護のため)	
●エアコン運転中	リモコンに  が表示されます。

### フィルター掃除運転の音が気になるときは

- 「フィルター掃除」運転の音が気になる方は、**機能選択** による「自動掃除なし」の設定 (→ P.47) もしくは運転開始と同時に「自動」フィルター掃除」運転を行う設定をおすすめします。
- 「自動掃除なし」の設定をすると、「自動」フィルター掃除」運転は一切行いません。  
長い間隔をあけて「フィルター掃除」運転を行うと、一度でエアフィルター上のホコリやチリを掃除しきれないことがありますので、こまめな「手動」フィルター掃除」運転を行うことをおすすめします(2~3日に一回程度が目安です)。
- 運転開始と同時に「自動」フィルター掃除」運転を行う設定は「運転開始と同時に「自動」フィルター掃除」運転をさせるには」を参照して設定してください。

## 運転開始と同時に「自動」フィルター掃除運転をさせるには

運転停止中に **風よけ** を押しながら  ←進む **を** 押し  ←戻る

- リモコンの表示と受信音から、設定を確認してください。

リモコン表示	受信音	こんな場合にご使用ください
1	ピッ	お買い上げ時の設定です。 この設定をおすすめします。
3	ピピピッ	運転開始と同時に「フィルター掃除」運転を行います(約11分かかります)。 「みはってやすみ」「切タイマー」運転等での停止時の「フィルター掃除」運転の音が気になる場合にご使用ください。使用環境により、掃除ムラが生じることがあります。こまめな「手動」フィルター掃除」運転を行ってください。

### リモコン (扉を開けた状態)



# 機能選択

各運転機能とは別にオプション機能があります。運転機能に組み合わせてお使いください。**セーブ** 遠隔 **空清** **ミスト** を除き予約機能です。設定すると予約はされますが、運転する条件になるまでは運転しません。

機能	運転内容	説明ページ
<b>セーブ</b>	運転中の最大使用電流を制限して、ブレーカー切れを起こしにくくします。	→P.45
<b>内部クリーン</b>	室内機内部のカビ発生を抑える運転を自動的にを行います。	→P.45
<b>カビ見張り</b>	お部屋のカビ発生を抑えるためにお部屋の温度と湿度を見張り、カビが発生しやすい温湿度になると自動的に「カラッと除湿」運転を行います。	→P.47
<b>オート</b> オフ	運転中に人の不在を見つけると自動的に運転を停止します。	→P.46
<b>快眠</b>	「ecoこれっきり自動」「暖房」「カラッと除湿」「冷房」「涼快」運転で、「みはっておやすみ」運転を行ったときに、さらに快適なおやすみ環境になるように、温度や湿度の制御を行います。	→P.47
遠隔	スマートフォンでの遠隔操作を有効にします。 (別売の無線LAN接続アダプターがWPS対応無線LANルーターと通信を確立していることが必要です)	→P.48
<b>自動掃除なし</b>	「自動」フィルター掃除運転を一切行わないようにします。	→P.47
<b>空清</b>	風速をあげ、別売の空気清浄フィルターに適した運転を行います。	→P.48
<b>ミスト</b>	イオンミストを発生させます。	→P.48

## 設定をするときは

1

**機能選択** を押す

2

↑ ←進む を押し、希望の機能を点滅させる  
↓ ←戻る



- 設定しないと約10秒後に点滅は消え、選択状態が終了します。
- 遠隔 は設定の約3秒後に消灯します。

3

リモコンを室内機に向けて **設定** を押す

- 「ピッ」と鳴り、点滅が点灯に変わり、機能が設定されます。
- 追加で別の機能を設定したい場合は、もう一度 **1** に戻ってください。

リモコン (屏を開けた状態)



リモコン表示

時刻 午後 1:30  
遠隔

停止

冷房

自動掃除なし  
空清 ミスト  
セーブ  
内部クリーン カビ見張り  
オート オフ 快眠

冷房・停止中・カビ見張り設定中のとき

## 設定を取り消すときは

1

**機能選択** を押す

2

↑ ←進む を押し、取り消したい機能を点滅させる  
↓ ←戻る

3

リモコンを室内機に向けて **取消** を押す

- 「ピッ」と鳴り、点滅が消灯し、機能の設定が取り消されます。

# 室内機のランプ表示

機能の設定中は、室内機のランプ表示でもお知らせします。

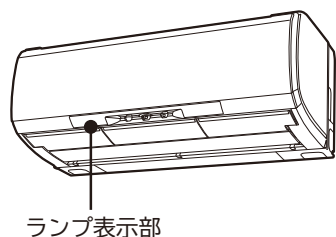

	機能	室内機のランプ表示	
予約中 または 設定中	<div style="border: 1px solid black; padding: 2px;">セーブ</div> <div style="border: 1px solid black; padding: 2px;">内部クリーン</div> <div style="border: 1px solid black; padding: 2px;">オート</div> <div style="border: 1px solid black; padding: 2px;">オフ</div> <div style="border: 1px solid black; padding: 2px;">快眠</div> <div style="border: 1px solid black; padding: 2px;">自動掃除なし</div> <div style="border: 1px solid black; padding: 2px;">空清</div> <div style="border: 1px solid black; padding: 2px;">ミスト</div>	<div style="display: flex; justify-content: space-between;"> <span>遠隔</span> <span>みはり</span> <span>クリーン</span> <span>ECO</span> <span>運転</span> <span>入室</span> </div> <div style="display: flex; justify-content: space-between;"> <span>オート</span> <span>ミスト</span> <span>稼働中</span> <span>タイマー</span> <span>足元</span> </div>	ランプ点灯なし
	カビ見張り	<div style="display: flex; justify-content: space-between;"> <span>遠隔</span> <span>みはり</span> <span>クリーン</span> <span>ECO</span> <span>運転</span> <span>入室</span> </div> <div style="display: flex; justify-content: space-between;"> <span>オート</span> <span>ミスト</span> <span>稼働中</span> <span>タイマー</span> <span>足元</span> </div>	点灯
	遠隔	<div style="display: flex; justify-content: space-between;"> <span>遠隔</span> <span>みはり</span> <span>クリーン</span> <span>ECO</span> <span>運転</span> <span>入室</span> </div> <div style="display: flex; justify-content: space-between;"> <span>オート</span> <span>ミスト</span> <span>稼働中</span> <span>タイマー</span> <span>足元</span> </div>	点灯
運転中	<div style="border: 1px solid black; padding: 2px;">セーブ</div> <div style="border: 1px solid black; padding: 2px;">自動掃除なし</div> <div style="border: 1px solid black; padding: 2px;">空清</div>	<div style="display: flex; justify-content: space-between;"> <span>遠隔</span> <span>みはり</span> <span>クリーン</span> <span>ECO</span> <span>運転</span> <span>入室</span> </div> <div style="display: flex; justify-content: space-between;"> <span>オート</span> <span>ミスト</span> <span>稼働中</span> <span>タイマー</span> <span>足元</span> </div>	点灯
	内部クリーン	<div style="display: flex; justify-content: space-between;"> <span>遠隔</span> <span>みはり</span> <span>クリーン</span> <span>ECO</span> <span>運転</span> <span>入室</span> </div> <div style="display: flex; justify-content: space-between;"> <span>オート</span> <span>ミスト</span> <span>稼働中</span> <span>タイマー</span> <span>足元</span> </div>	点灯
	カビ見張り	<div style="display: flex; justify-content: space-between;"> <span>遠隔</span> <span>みはり</span> <span>クリーン</span> <span>ECO</span> <span>運転</span> <span>入室</span> </div> <div style="display: flex; justify-content: space-between;"> <span>オート</span> <span>ミスト</span> <span>稼働中</span> <span>タイマー</span> <span>足元</span> </div>	点灯
	オート	<div style="display: flex; justify-content: space-between;"> <span>遠隔</span> <span>みはり</span> <span>クリーン</span> <span>ECO</span> <span>運転</span> <span>入室</span> </div> <div style="display: flex; justify-content: space-between;"> <span>オート</span> <span>ミスト</span> <span>稼働中</span> <span>タイマー</span> <span>足元</span> </div>	点灯
	快眠	<div style="display: flex; justify-content: space-between;"> <span>遠隔</span> <span>みはり</span> <span>クリーン</span> <span>ECO</span> <span>運転</span> <span>入室</span> </div> <div style="display: flex; justify-content: space-between;"> <span>オート</span> <span>ミスト</span> <span>稼働中</span> <span>タイマー</span> <span>足元</span> </div>	暗く点灯
	遠隔	<div style="display: flex; justify-content: space-between;"> <span>遠隔</span> <span>みはり</span> <span>クリーン</span> <span>ECO</span> <span>運転</span> <span>入室</span> </div> <div style="display: flex; justify-content: space-between;"> <span>オート</span> <span>ミスト</span> <span>稼働中</span> <span>タイマー</span> <span>足元</span> </div>	点灯
	ミスト	<div style="display: flex; justify-content: space-between;"> <span>遠隔</span> <span>みはり</span> <span>クリーン</span> <span>ECO</span> <span>運転</span> <span>入室</span> </div> <div style="display: flex; justify-content: space-between;"> <span>オート</span> <span>ミスト</span> <span>稼働中</span> <span>タイマー</span> <span>足元</span> </div>	点灯
			点灯

## セーブ(アンペア切り換え)機能 セーブ

- 運転時の最大電流を抑制します。ほかの家電製品を同時に使うとブレーカーが落ちるときにお使いください。

型 式	セーブ	標 準
RAS-X22E・X25E	約10アンペア	約15アンペア
RAS-X28E・X36E・X40E2・X56E2・X63E2・X71E2・X80E2	約15アンペア	約20アンペア

- セーブ設定時は暖房運転の最大能力が若干低下しますので、立ち上がりには多少時間がかかり、吹き出し空気温度が多少低くなるため、風速「自動」(→P.32)とすることをおすすめします。  
また、外気温が低いときは「設定温度」に達しないことがあります。

## 内部クリーン機能 内部クリーン

「内部クリーン」運転は、「冷房」「カラッと除湿」「涼快」運転終了後に「暖房」・「送風」(乾燥)運転を約60分間行い、室内機内部のカビの発生を抑制します。「内部クリーン」運転を行うと、室内の温度が上昇することがあります。

- 「内部クリーン」運転を途中で中止するときは 停止 を押してください。  
(内部クリーンの設定を取り消す場合は、機能選択設定で設定の取り消し操作 (→P.44) を行ってください)
- 「内部クリーン」運転は以下の場合には行いません。

- |                                      |   |
|--------------------------------------|---|
| • 「冷房」「カラッと除湿」「涼快」運転の運転時間が約10分以内のとき。 | • <span style="border: 1px solid black; padding: 2px;">みはって</span> <span style="border: 1px solid black; padding: 2px;">おやすみ</span> <span style="border: 1px solid black; padding: 2px;">切タイマー</span> による運転停止のとき。 |
| • 「ランドリー」「けつろ抑制」「カビ見張り」運転の停止のとき。     | • 「入タイマー」予約があり、予約時刻の2時間前になったとき。   |

# 機能選択 (つづき)

## オートオフ機能 **オート** **オフ**

「ecoこれっきり自動」「eco運転」機能で運転中に人の不在を見つけると自動的に運転を停止します。設定しておくことで、エアコンの消し忘れによる電力の無駄な消費を抑えることができます。

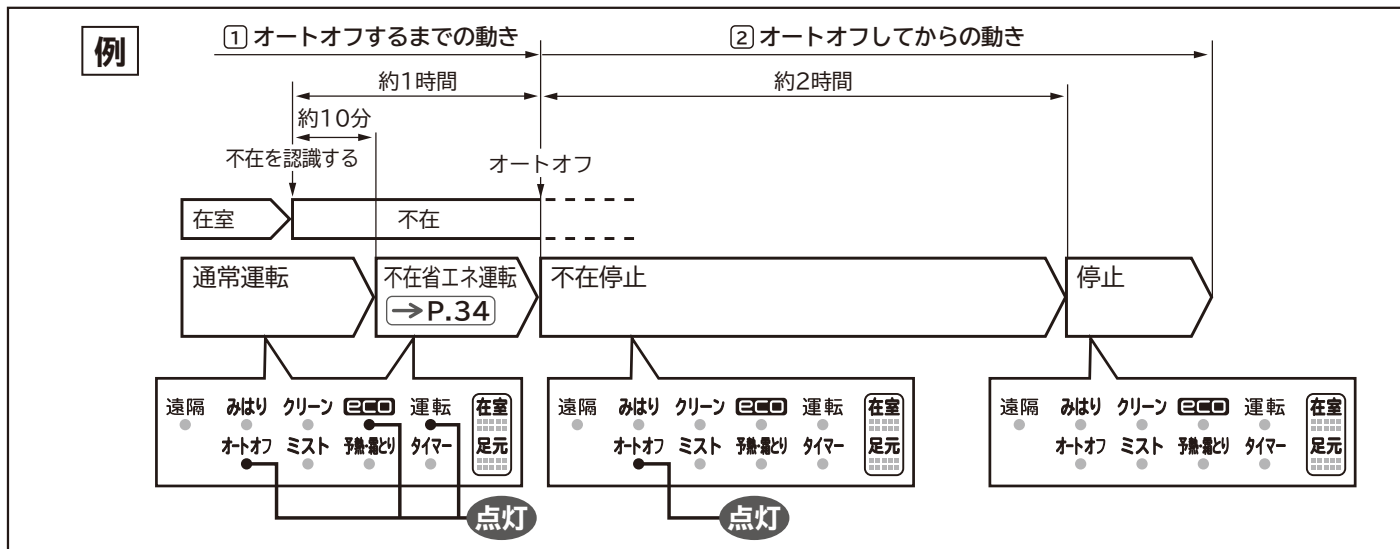

### ① オートオフ(運転が停止)するまでの動き

- 「ecoこれっきり自動」「eco運転」機能 (→P.34) が設定された運転中に約1時間人を見つけられないと自動で運転を停止します。
- 「切タイマー」(→P.36)、「みはっておやすみ」(→P.38) 運転中は、「切タイマー」「みはっておやすみ」運転を優先します。

### ② オートオフ(運転が停止)してからの動き

- オートオフでの運転停止後、約2時間の不在停止中は「くらしカメラ」で人を探し続けます。その間に人を見つけたら運転を再開します。不在停止中に人を見つけなかったときは、完全に停止します。
- オートオフで運転が停止しても、リモコンの表示は運転中のままで変わりません。再び運転するときには一度 **停止** を押してから運転したいボタンを押してください。

### 〈オートオフするまでの時間を調整するには〉

- 不在を見つけてから運転停止するまでの時間を調整することができます。
- 運転停止中にリモコンを室内機に向けて **左右風向** を押しながら、**進む** を押し設定します。
- 室内機が受信すると「ピッ」と鳴ります。

リモコン表示	-3~-1	0	1	2	3
オートオフ時間	約30分	約1時間 (お買い上げ時)	約1時間30分	約2時間	約3時間



### お知らせ

- 「eco運転」機能を設定したまま、不在時も連続してご使用になる場合は、「オートオフ」の設定を取り消してください。
  - 以下の場合には自動で運転を停止しないことがあります。
    - テレビやポスターに映っている人を見つけているとき。
    - ランプシェードなどを人として見つけているとき。
    - お部屋が暗くて人を見つけられないとき。
  - 以下の場合には自動で運転を停止することがあります。
    - 「くらしカメラ」の見るのができない場所に人がいるとき。
    - ペットだけのとき。
    - 寝ている人や乳幼児だけのとき。
    - 床や壁の色と服装や頭部の色が似ているとき。
    - 帽子をかぶっているとき。
    - お部屋が暗くて人を見つけられないとき。
- このような場合には「オートオフ」機能を取り消すことをおすすめします。

## カビ見張り機能 カビ見張り

- お部屋にカビが発生しやすい温度や湿度になると運転する予約機能で梅雨から夏にかけて長期間留守にするときにおすすめです。  
最初の運転は、検知した結果が、室温10℃以上、湿度70%以上のとき、「カラッと除湿」運転を連続して4時間行います。  
2回目以降は検知した結果が、室温10℃以上、湿度70%以上であれば、「カラッと除湿」運転を行い、湿度が低下すると停止します。  
「カビ見張り」運転を途中で中止するときは、停止を押してください(「カビ見張り」の設定は取り消しされません。設定を取り消す場合は、機能選択設定で設定の取り消し操作 →P.44 を行ってください)。
- 設定すると、温度と湿度を見張るため、約20分間に1回、約3分間の送風運転(可動パネル・上下風向板は閉じたまま)を行い室内の湿度を見張ります。

### お知らせ

- カビ見張りを設定中に、運転が一時停止してから約20分間は湿度が70%を超えてもすぐには運転を再開しません。
- 設定期間は、リモコン操作がない状態から2週間です。  
(「カビ見張り」設定中にリモコン操作をしたときは、そこから2週間となります)  
2週間経過すると、室内機表示部の「みはり」ランプが消灯し、設定は取り消されます。  
(リモコンのカビ見張り表示は消えませんので、室内機表示部の「みはり」ランプが消えている場合は、再設定) または設定の取り消し操作をしてください。 →P.44)
- 発生したカビを除去する働きはありません。

## 快眠機能 快眠

- 快眠を設定しておくで、「これっきり自動」「暖房」「冷房」「カラッと除湿」「涼快」の「みはっておやすみ」運転中に動作します。
- 快眠の運転内容は、運転の種類で変わります。

運転の種類	快眠運転の内容
<span style="border: 1px solid black; border-radius: 5px; padding: 2px;">ECOこれっきり</span>	● 選択された運転の種類の快眠制御をします。
<span style="border: 1px solid black; border-radius: 5px; padding: 2px;">暖房</span>	● 通常の「みはっておやすみ」と同様の温度制御をします。
<span style="border: 1px solid black; border-radius: 5px; padding: 2px;">冷房</span>	● 除湿運転を組み合わせ設定湿度60%とし、温度と湿度を制御します。
<span style="border: 1px solid black; border-radius: 5px; padding: 2px;">カラッと除湿</span> <span style="border: 1px solid black; border-radius: 5px; padding: 2px;">涼快</span>	● 設定湿度50~60%とし、温度と湿度を制御します。

## 自動掃除なし機能 自動掃除なし

- 「自動」フィルター掃除運転を一切行わないようにします。「みはっておやすみ」「切タイマー」運転などをお使いの時の、運転停止後の「フィルター掃除」運転の音が気になるときにお使いください。
- 長い間隔をあけて「フィルター掃除」運転を行うと、一度でエアフィルター上のホコリやチリを掃除しきれないことがありますので、こまめに「手動」フィルター掃除運転 →P.42 を行うことをおすすめします。  
(2~3日に一回程度が目安です)

# 機能選択 (つづき)

## 遠隔操作機能 遠隔

乳幼児・お子様・お年より・病気の方・体の不自由な方がエアコンをご利用になる場合は、管理できる人が近くにいるときに本操作を行ってください。

※専用の無線LAN接続アダプター(別売)を用いた機能です。

- 日立エアコン モバイルコントロールによる遠隔操作機能の有効/無効を切り替える機能です。  
(日立エアコン モバイルコントロールとは、スマートフォンで専用のアプリケーションソフトを使って、外出先からエアコンを操作できる機能です。詳しくは無線LAN接続アダプターの取扱説明書およびホームページ (<http://kadenfan.hitachi.co.jp/ra/app/index.html>) をご確認ください)
- 遠隔操作機能の有効な場合は室内機のランプ表示が点灯します。  
(遠隔操作機能の有効/無効は無線LAN接続アダプター本体のボタンでも切り替え可能です)
- 無線LAN接続アダプターの詳細については、無線LAN接続アダプターの取扱説明書をご確認ください。
- 日立エアコン モバイルコントロールを使用するには、ご用意いただくものがあります。

エアコン本体側にご用意いただくもの (エアコン1台につき1台必要です)	無線LAN接続アダプター(別売) 型式:SP-WL2			
お客様にご用意いただくもの	 スマートフォン (iOS・Android™)	 日立エアコン モバイルコントロール(無料) ※専用のアプリケーションソフト。 ※ダウンロード時の通信費は別途。	 インターネット回線と通信機器 モデム/ONUなど	 WPS対応 無線LANルーター

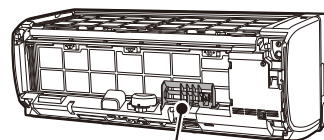

無線LAN接続アダプター取付部

## 空清機能 空清

風速をあげ、別売の空気清浄フィルターに適した運転を行います。

### お知らせ

- リモコンの乾電池を交換したときや長期間お使いにならないで取り出しておいた乾電池を入れたとき、リセットボタンを押したときには再設定してください。

### 注意

空気清浄フィルター取り付け時には、必ず 空清 を設定してください。空清 を設定しないで冷房運転を行うと、室内機に露がつき、ときには露が落ちて家財等を濡らす原因になることがあります。

## イオンミスト機能 ミスト

イオンミストを発生させ、空気中のホコリ除去、お肌を保湿する運転をします。

- イオンミストはお肌のうるおい効果があるので、冷房中や暖房中のお肌乾燥が気になる方は「イオンミスト」運転の追加をおすすめします。
- イオンミストはお部屋の壁やカーテンにしみ込んだニオイを抑える効果もあります。

### お知らせ

- エアコン本体と無線LAN接続アダプターとの接続については、販売店にご相談ください。(専門の技術が必要です)
- お客様による、日立エアコン モバイルコントロールの各種設定が別途必要です(詳しくは、無線LAN接続アダプターの取扱説明書をご確認ください)。
- 専用のアプリケーションソフトのダウンロードならびにサービスのご利用にあたっては、別途通信費がかかります。
- イオンミストはお部屋の空気を利用して発生させるため、室温と湿度・風速によってはイオンミストが発生しない場合があります(イオンミストが発生する室内条件は、室温約18~30℃、かつ湿度約35~60%のときです)。  
また、イオンミストは発生するまで30分から1時間程度かかる場合があります。
- 各効果は、周辺環境(季節や湿度)や個人差で異なります。
- 「ジー」と音がすることがありますが、故障ではありません。



# お手入れ

## お手入れ対象部品

使用環境によってホコリやチリの量は変わりますので定期的に汚れ具合を確認してください。

汚れが気になるときはお手入れをしてください。

このエアコンにはフィルター掃除運転機能が搭載されています。“自動”または“手動”でエアフィルターのお手入れができます。→P.42 普段のお手入れにおすすめします。

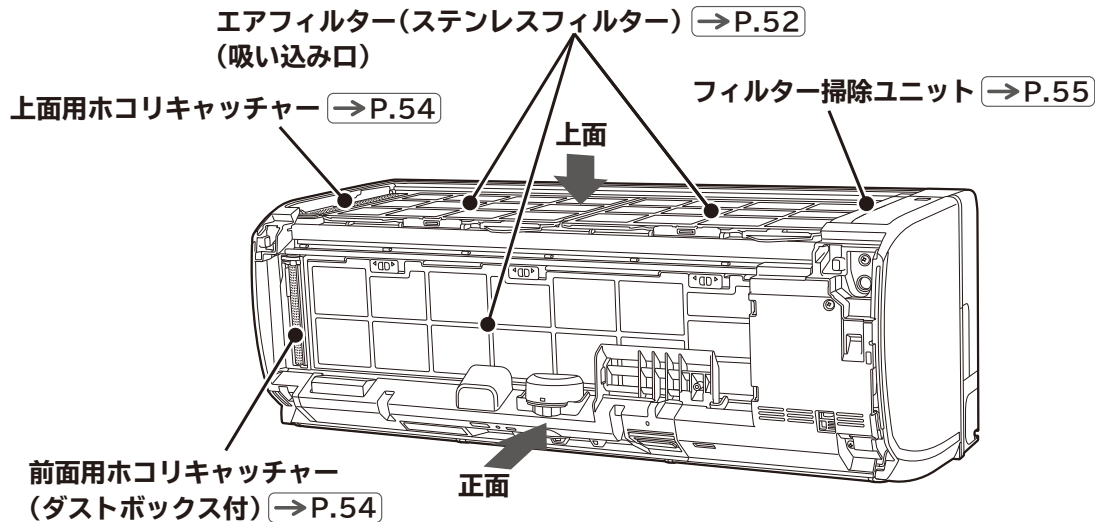

### 警告

- 室内機内部の洗浄はお客様自身では行わない  
エアコンの洗浄には専門技術が必要なため、お買い上げの販売店に相談する  
故障や感電・火災の原因となります。

### 注意

- お手入れをするときは必ず運転を停止し、電源プラグを抜く(またはブレーカーを“OFF”にする)  
内部でファンが高速回転していますので、けがや故障の原因になります。
- 本体に水をかけない  
感電の原因になります。
- 不安定な台に乗ってお手入れをしない  
転倒などによるけがの原因となります。
- お手入れ時には手袋を着用する  
手袋を着用しないと内部の部品に触れて、けがをする原因となります。

#### ご注意

- 室内機・室外機ともに、ベンジン・シンナー・みがき粉などは、塗装面やプラスチック部品を傷めるため  
使用しない
- 室内機・室外機ともに、40℃以上のお湯を使わない  
エアフィルター(ステンレスフィルター)が縮んだり、プラスチック部品が変形することがあります。
- フロントパネル・可動パネル・上下風向板は水洗いしない  
故障の原因となります。
- フロントパネル・可動パネル・上下風向板は柔らかい布で拭く  
かたい布で拭くと傷つくことがあります。
- 化学ぞうきんをご使用の際は、その注意書にしたがってください

# お手入れの準備 (フロントパネルの開閉、取り外し・取り付けかた)

お手入れをするためにはフロントパネルを取り外す必要があります。  
フロントパネルの開閉、取り外し・取り付けは必ず両手で行ってください。  
同梱のDVDで映像を見ることができます。

## フロントパネルの開けかた

準備

運転を停止し、  
電源プラグを抜く  
(または、ブレーカーを)  
“OFF”にする



1

左右のパネルロックを内側に押しながら  
フロントパネルを矢印方向に引き、開ける

2

フロントパネルが開ききるまで起こす

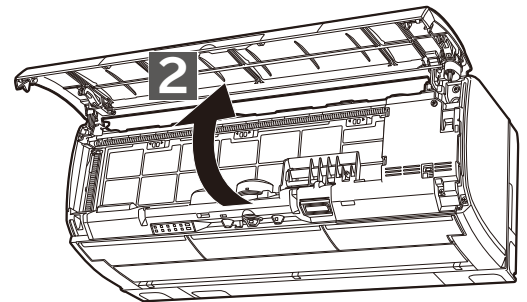
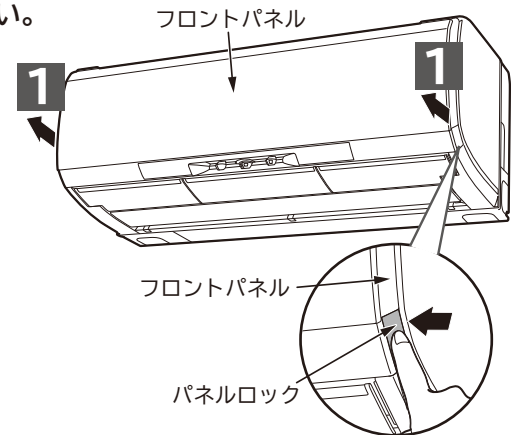

### ご注意

- フロントパネルの開閉、取り外し・取り付けは両手で行う  
フロントパネルが落下し、けがをする原因になります。
- 可動パネルは無理に手で開閉しない  
手で開閉しますと故障の原因になります。  
(可動パネルは、電源の切・入および運転/停止時に自動的に開閉します)
- エアコン運転中にフロントパネルを開けない  
可動パネルが正常に動作しません。運転を停止し、電源プラグを抜いてから開けてください。
- フロントパネルを開けたままにしない  
フロントパネルが落下するおそれがあります。  
フロントパネルが本体から外れたり、故障の原因になります。

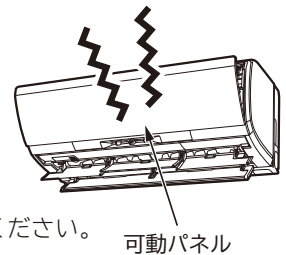

## フロントパネルの閉じかた

1

フロントパネルを手前下方向へ引き下げる

2

フロントパネルを下ろし、左右2カ所を  
先に、その後に中央部2カ所を「カチッ」と  
音がするまで押しつける

- フロントパネルをきちんと閉めないでランプ表示がぼやける  
ことがあります。

3

電源プラグを差し込む  
(または、ブレーカーを)  
“ON”にする

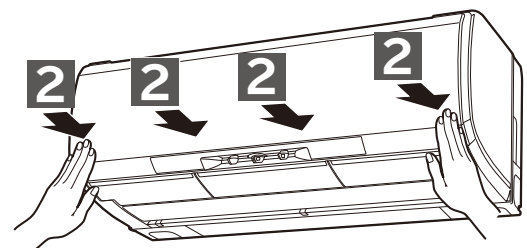
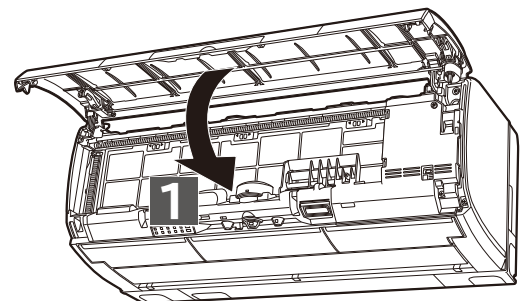
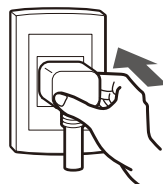

## フロントパネルの取り外しかた

準備

運転を停止し、  
電源プラグを抜く  
(または、ブレーカーを)  
“OFF”にする

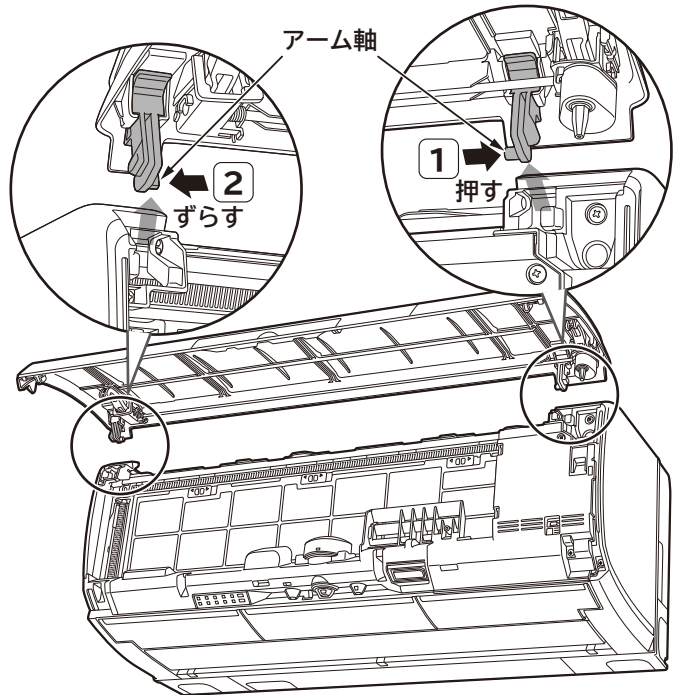

1 フロントパネルを開ける

→P.50

2 フロントパネルを室内機から  
取り外す

- 1 先に右側のアームを外側に押して軸を外します。
- 2 フロントパネルを左側にずらして左側アームの軸を外します。

## フロントパネルの取り付けかた

1 フロントパネルを室内機に取り付ける

- 1 先に左側のアームの軸をステップに沿わせて差し込み、軸穴に入れます。
- 2 右側のアームの軸をステップに沿わせて差し込み、軸穴に入れます。

2 フロントパネルをしっかり  
閉じる →P.50

3 電源プラグを差し込む  
(または、ブレーカーを)  
“ON”にする

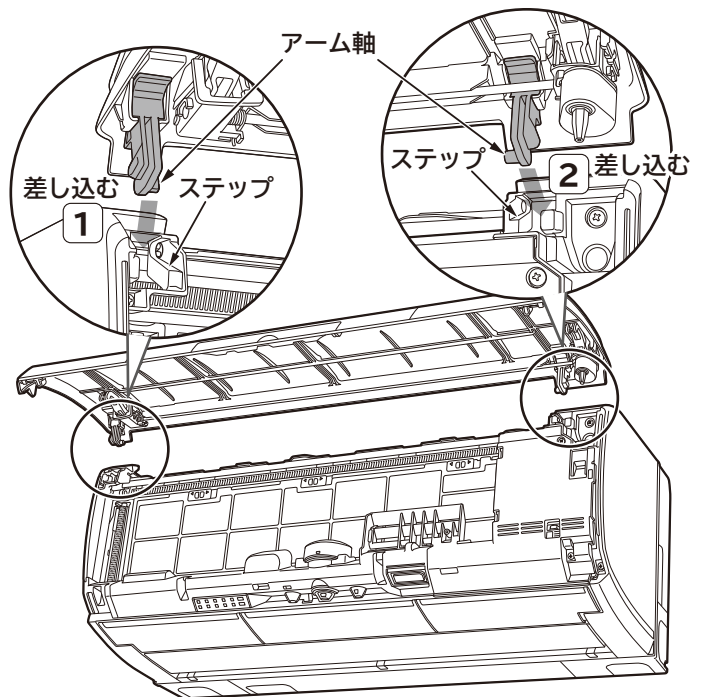

### ⚠ 注意

- フロントパネルががたついていないか確認してください  
フロントパネルががたついていると、パネルが外れて落下し、けがをするおそれがあります。
- フロントパネルが正しく閉まっていないと、冷房などの運転時に可動パネルが正常に動作しません
- フロントパネルを上側に開けたとき、無理に力を入れないでください  
フロントパネルが本体から外れたり、故障の原因になります。

# エアフィルター（ステンレスフィルター）

使用環境によってホコリやチリの量は変わりますので定期的に汚れ具合を確認して、しつこい油污れなどが気になるときは取り外して水洗いをしてください。同梱のDVDで映像を見ることができます。

（このエアコンにはフィルター掃除運転機能が搭載されています。“自動”または“手動”でエアフィルターのお手入れができます。）  
 →P.42 普段のお手入れにおすすめします。

## 準備

### 運転を停止し、電源プラグを抜く （または、ブレーカーを“OFF”にする）

- 「クリーン」ランプが点灯しているときは、**停止** を押して「クリーン」ランプが消灯してから、電源プラグを抜いてください。

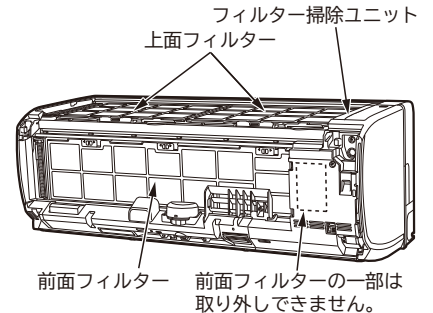

## 1

### フロントパネルを取り外す →P.51

- フィルター掃除ユニットが右端にあることを確認してください。

## 2

### エアフィルターを取り外す

#### 前面フィルターの取り外しかた

- 1 前面フィルターのロックを右にスライドし、ロックを解除する（3カ所）。
- 2 前面エアフィルターを矢印方向にたわませて取り外す。

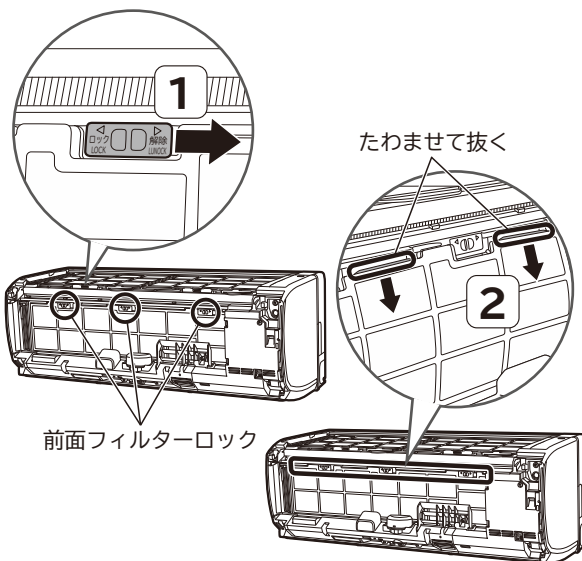

#### 上面フィルターの取り外しかた

- 1 上面フィルターのロックを手前に倒し、ロックを解除する（左右1カ所ずつ）。
- 2 凸部を持って各上面エアフィルターを手前に引き出し、取り外す。

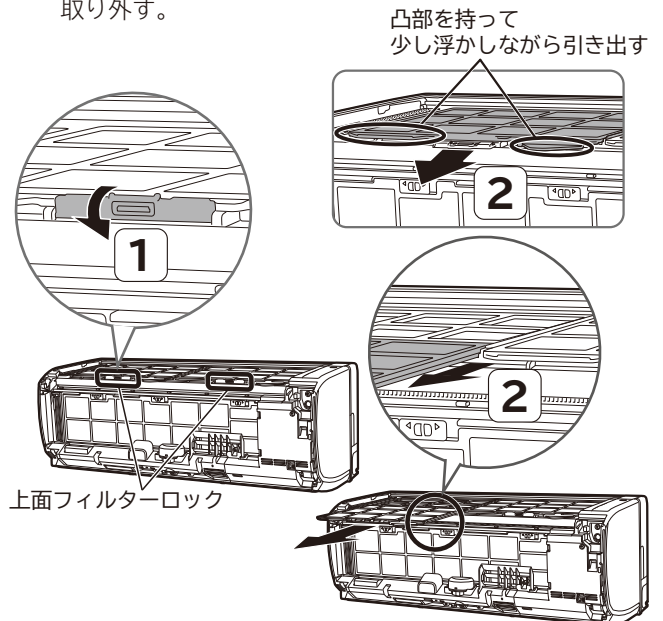

## ⚠ 注意

エアフィルターの取り外し・取り付けの際、熱交換器のフィンで手などを傷つけないように十分ご注意ください

## 3

### 水洗いする

- 汚れがひどいときは、中性洗剤で洗いよくすすぎ、室内で陰干しして完全に乾かします。

#### ご注意

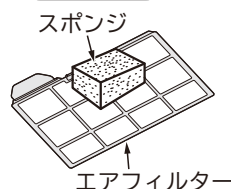

- エアフィルターを強く押ししたり、たわしやブラシは使わない  
お手入れにはスポンジ等を使い、強い力を加えないでください。  
表面の金属膜が傷んだり、破れることがあります。  
たわませ過ぎると破損することがあります。
- エアフィルターを直射日光に当てない  
直射日光に当てると劣化し、破れることがあります。

# 4

## エアフィルターを元どおり取り付ける

- 左右の上面フィルターは同じものです。左右どちらに取り付けてもかまいません。
- 前面、上面フィルターとも、「ウラ」表示のある面を室内機側に向けて取り付けます。

### 前面フィルターの取り付けかた

- 1 下を差し込んでからたわませ、上を差し込む。
- 2 前面フィルターロックを左にスライドし、ロックする(3カ所)。

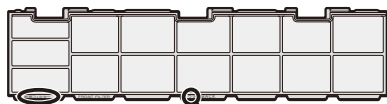

裏面に「前面フィルター」「ウラ」と刻印があります。

たわませて差し込む

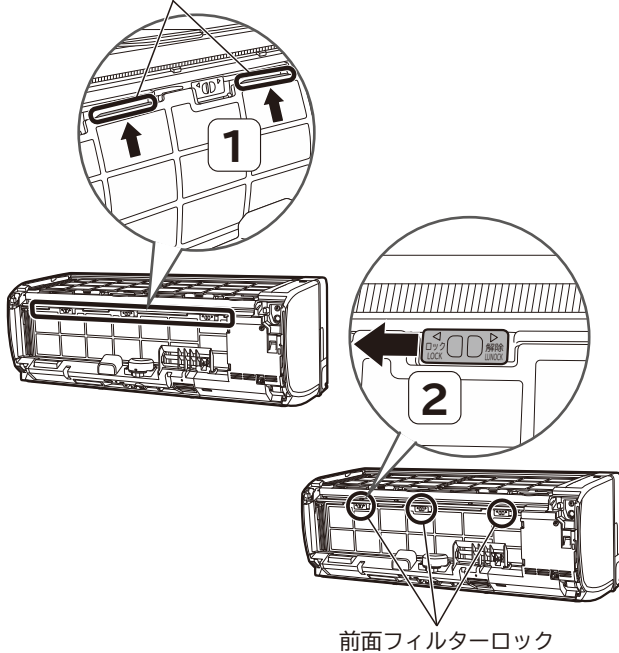

前面フィルターロック

### 上面フィルターの取り付けかた

- 1 室内機上面の溝に差し込む。
- 2 上面フィルターロックを押し上げ、ロックする(左右1カ所ずつ)。



裏面に「上面フィルター」「ウラ」と刻印があります。

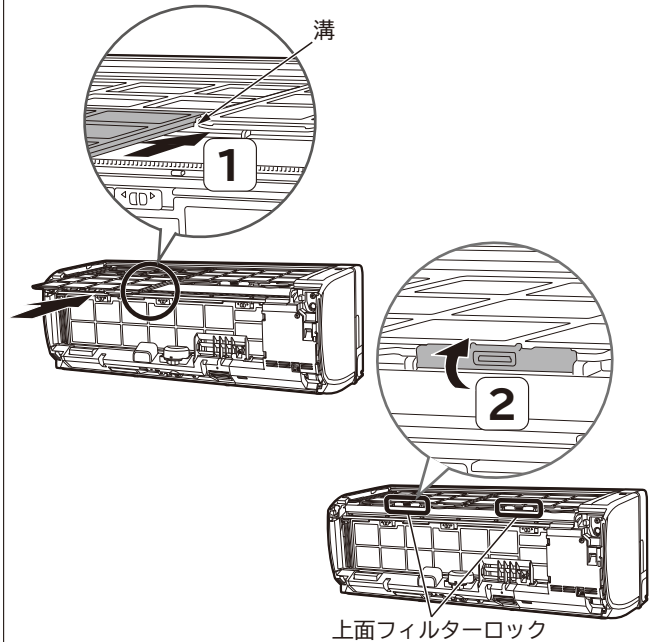

上面フィルターロック

# 5

## フロントパネルを取り付け、閉じる →P.51

### ご注意

- エアフィルターが正しく取り付けられていないと、「フィルター掃除」運転が正常に行われず、故障の原因となり、「クリーン」ランプが点滅します
- エアフィルターを外したまま運転しないでください  
熱交換器のすき間や機械にホコリが入り、熱交換器にニオイの成分が付着したり、故障の原因になります。
- 前面フィルターの右側の小さなフィルターは取り外さないでください  
故障の原因になります。

# 6

## 電源プラグを差し込む (または、ブレーカーを“ON”にする)

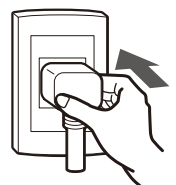

エアフィルター(ステンレスフィルター)

# ホコリキャッチャー（ダストボックス付）

普段のお手入れは不要ですが、使用環境によってホコリやチリの量は変わります。1年に一度を目安に確認して、たまっているようならお手入れしてください。同梱のDVDで映像を見ることができます。

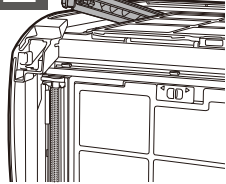
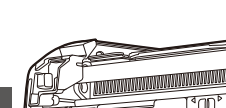
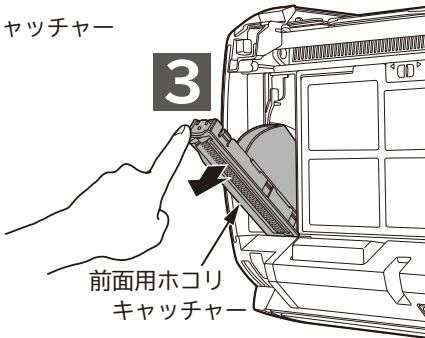
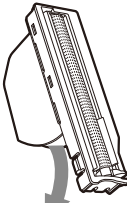
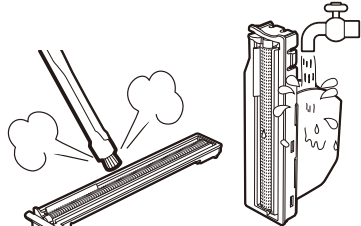
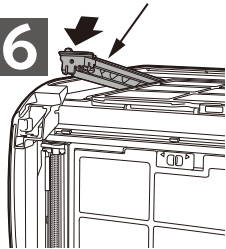
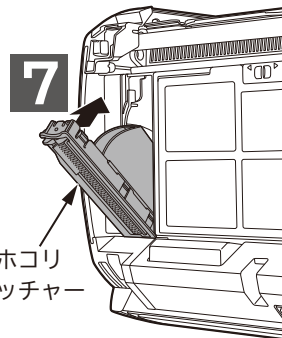
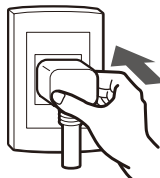
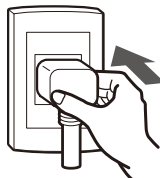
準備	<p>運転を停止し、電源プラグを抜く （または、ブレーカーを“OFF”にする）</p>	
1	<p>フロントパネルを取り外す →P.51</p>	
2	<p>上面用ホコリキャッチャーを取り外す</p> <ul style="list-style-type: none"> <li>•手前を持ち上げ、引き出す。</li> </ul>	
3	<p>前面用ホコリキャッチャーを取り外す</p> <ul style="list-style-type: none"> <li>•下部を支点として上部を手前に引いて外します。</li> </ul>	
4	<p>ダストボックス内のたまったホコリやチリを捨てる</p>	
5	<p>ホコリキャッチャーのホコリを掃除機などで取り、水洗いする</p> <ul style="list-style-type: none"> <li>•汚れがひどいときは、中性洗剤で洗いよくすすぎ、陰干しして完全に乾かします。</li> </ul>	
6	<p>上面用ホコリキャッチャーを元どおり取り付け</p> <ul style="list-style-type: none"> <li>•レバーのある方を手前側にして、奥側を差し込み、矢印の方向に「カチッ」と音がするまで押し込む。</li> </ul>	
7	<p>前面用ホコリキャッチャーを元どおり取り付け</p> <ul style="list-style-type: none"> <li>•レバーのある方を上側にして、下側を差し込み、矢印方向に「カチッ」と音がするまで押し込む。</li> </ul> <div data-bbox="233 1704 1066 1854" style="border: 1px solid black; padding: 5px;"> <p><b>ご注意</b> ホコリキャッチャーが正しく取り付けられていないと、「フィルター掃除」運転が正常に行われず、故障の原因となり、「クリーン」ランプが点滅します。</p> </div>	
8	<p>フロントパネルを取り付け、閉じる →P.51</p>	
9	<p>電源プラグを差し込む （または、ブレーカーを“ON”にする）</p>	

ホコリキャッチャー（ダストボックス付）

# フィルター掃除ユニット(ワイパーカバー・ワイパー)

普段のお手入れは不要ですが、使用環境などにより汚れが気になるときはお手入れしてください。

準備

## 運転を停止する

- 「クリーン」ランプが点灯しているときは、**停止** を押して「クリーン」ランプが消灯するまでお待ちください。

フィルター掃除ユニット

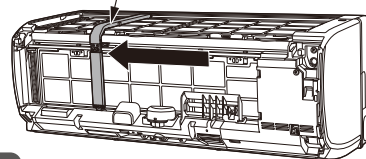

1

## フロントパネルを取り外す →P.51

- 電源プラグは **3** まで抜かないでください。
- エアフィルターは取り外さないでください。
- フィルター掃除ユニットが右端にあることを確認してください。

リモコン (扉を開けた状態)



室内機のランプ表示



2

## 風よけ を押しながら 左右風向 を約5秒間押し続ける

- 「ピツ」と鳴り、フィルター掃除ユニットが中央付近まで移動し、停止します。

**ご注意**

移動中のフィルター掃除ユニットにはさわらないでください。けがの原因になります。

3

## 電源プラグを抜く (または、ブレーカーを“OFF”にする)



上面用ワイパーカバー

4

## ワイパーカバーのホコリを取る

- 柔らかい布でから拭きします。

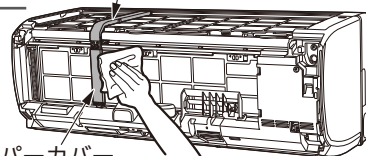

前面用ワイパーカバー

5

## ワイパーを取り外す

### 上面用ワイパー

- 上面用ワイパーカバー下の両側をつまみ、手前に引いてから持ち上げる。
- 上面用ワイパーカバーを矢印方向に開け、上面用ワイパーを取り外す。

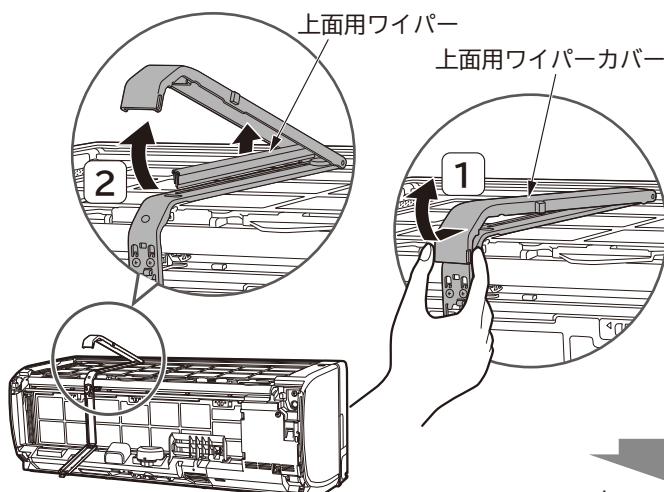

**ご注意**

エアフィルターに力が加からないようにワイパーカバーを開けてください。

### 前面用ワイパー

- 前面用ワイパーカバーをつまみに指をかけて矢印方向にゆっくり開ける。
- 前面用ワイパーを取り外す。

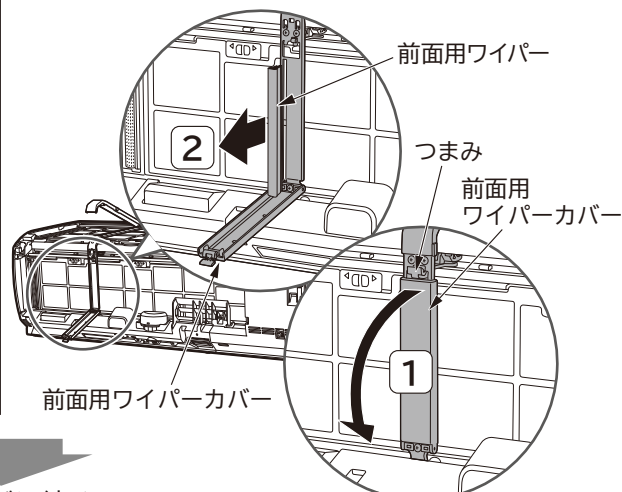

次ページに続く

# フィルター掃除ユニット (ワイパーカバー・ワイパー) (つづき)

6

## 水洗いする

- 汚れがひどいときは、中性洗剤で洗いよくすすぎ、室内で陰干しして完全に乾かします。

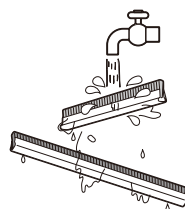

7

## ワイパーを元どおり取り付け、カバーを閉じる

- 上面用、前面用ワイパーとも、毛足の短い方が左側になるように取り付けます。

### 上面用ワイパー



- 1 上面用ワイパーをスリットに差し込む。
- 2 上面用ワイパーカバーを「カチッ」と音がするまでしっかり閉じる。

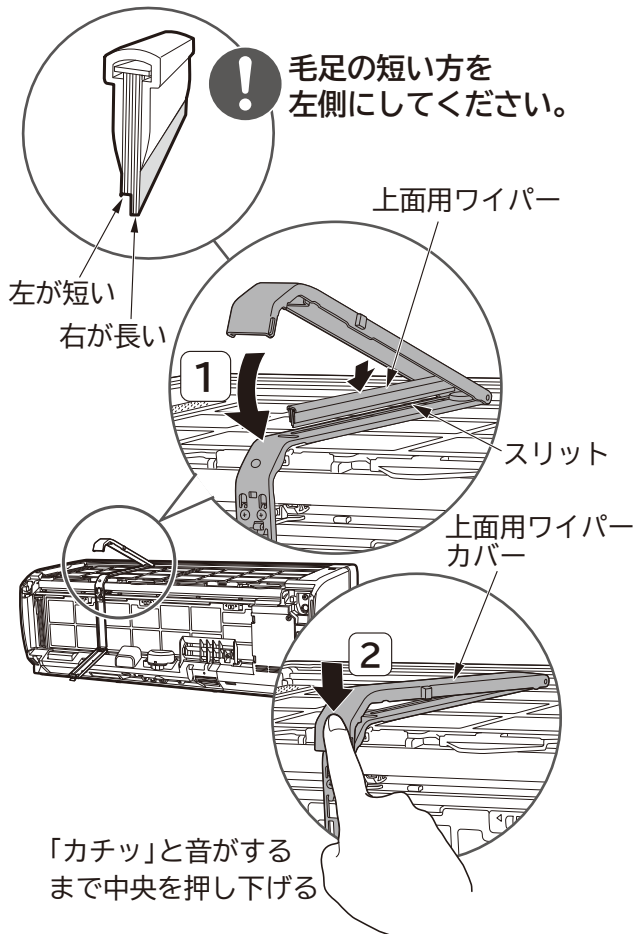

### 前面用ワイパー



- 1 前面用ワイパーをスリットに差し込む。
- 2 前面用ワイパーカバーをしっかりと閉じる。

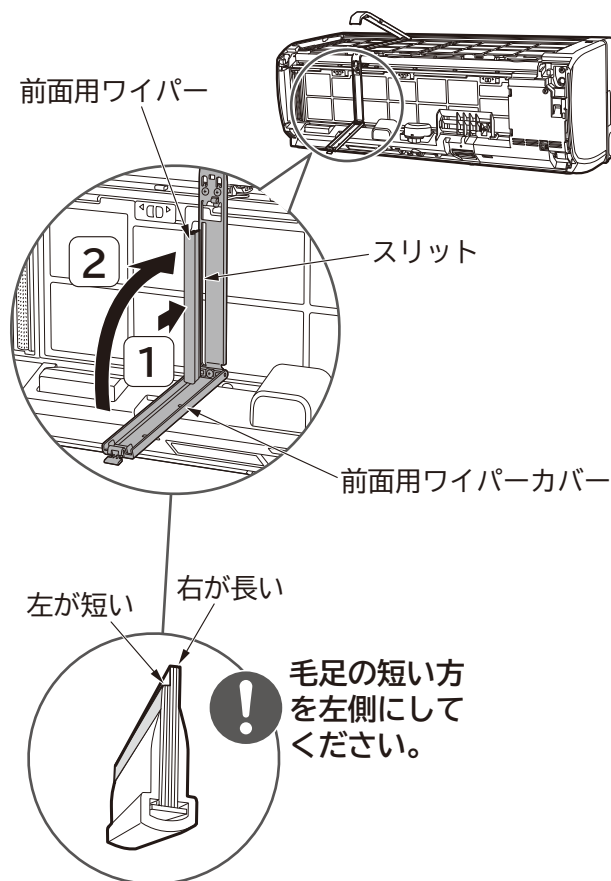

### ご注意

上面用・前面用ワイパー、ワイパーカバーが正しく取り付けられていないと、「フィルター掃除」運転が正常に行われず、故障の原因となり、「クリーン」ランプが点滅します。

8

## フロントパネルを取り付け、閉じる →P.51

9

## 電源プラグを差し込む (または、ブレーカーを“ON”にする)

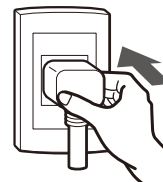



# 長期間ご使用にならないときは

冷房シーズンのあとに2ヵ月以上ご使用にならないときは、次の手順でお手入れしてください。

## 1 運転停止中に「風だけ」を押して半日ほど(6時間程度)運転し、室内機の内部を乾かす

●内部がぬれたまま長期間使わないと、カビが発生しやすくなります。

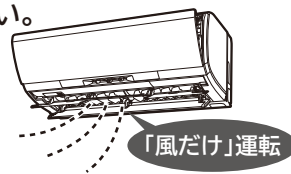

## 2 お手入れ → P.49 にしたがって、各部のお手入れをする

# 定期点検

半年～1年に一度、定期的に次の点検を行ってください。

もし、ご不明な点がありましたら、すぐにお買い上げの販売店にご連絡ください。

## コンセント

- 電源プラグがコンセントに確実に差し込まれていますか？
- 電源プラグにホコリの付着や汚れなどがある場合は掃除をしてから電源プラグを差し込んでください。
- コンセントにがたつきがありませんか？

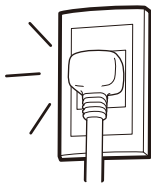

### 警告

電源プラグは、ホコリが付着していないか確認し、がたつきやホコリがたまらないように刃の根元まで確実に差し込む

ホコリがたまった状態での使用や、接続が不完全な場合は感電や火災の原因になります。コンセントにがたつきがある場合は、お買い上げの販売店または電気工事専門業者にご相談ください。

## アース線

- アースが確実に行われていますか？

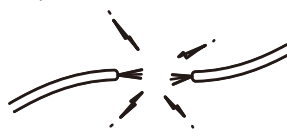

### 警告

アース(接地)が正しく接続されているかを確認する

アース線が外れたり、途中で切れたりすると、誤動作や感電などの原因になります。

## 据付台

- 据え付けが不安定になっていませんか？

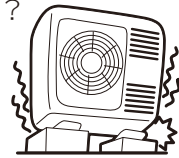

### 警告

据付台が極端に錆びている、あるいは室外機が傾いたりしていないかを確認する

室外機が倒れたり、落下したりして、けがなどの原因になります。

# 点検整備

「フィルター掃除」運転により、エアフィルター(ステンレスフィルター)の掃除を自動で行い、エアフィルターやエアコン内部は汚れにくい構造になっておりますが、エアコンを数シーズン使いますと、エアフィルターの汚れが取れないことや、内部が汚れ、性能が低下することがあります。

- 通常のお手入れと別に、点検整備をおすすめします。
- 点検整備は、お買い上げの販売店にご相談ください。

### 注意

通常のお手入れと別に点検整備を行う

室内機の内部にゴミやホコリがたまって、除湿水の排水経路を詰まらせ、室内機から水たれを発生させることがあります。

### 注意

点検整備は、お買い上げの販売店に依頼する

点検整備には専門技術を必要とします。市販の洗浄剤などを使用しますと、樹脂部品の割れや排水経路の詰まりに至ることがあり、水たれや感電の原因にもなります。

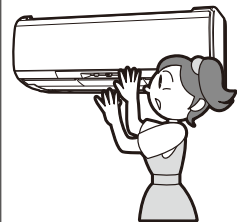

## 積雪のときは

- 室外機の吸い込み口や吹き出し口が雪でふさがれますと、暖まりにくくなったり故障の原因になったりします。積雪地では防雪の処置をお願いします。詳しくは、お買い上げの販売店にご相談ください。



# リモコンの点検

1年に一度点検されることをおすすめします。

- リモコンホルダーに取り付けた状態で操作ができない場合には、リモコンホルダーから取り外した状態で操作ができるか確認してください。取り外した状態で操作ができる場合、リモコンは正常です。リモコンホルダーの位置を「運転」と「停止」ができる位置に変更してください。→P.14
- 液晶表示に電池マーク  が表示されたら、乾電池の残量が少なくなっています。まだ操作は行えますが、リモコンを受信できる距離が短くなり、やがて使用できなくなりますので、早めに新しい単3形アルカリ乾電池と交換してください。→P.12
- 新しい乾電池と交換しても動作が正常でない場合は、リモコンの点検をしてください。

## 点検方法

### AMラジオでの点検

- リモコンを操作したとき雑音(ビービー音)が入れば正常です。

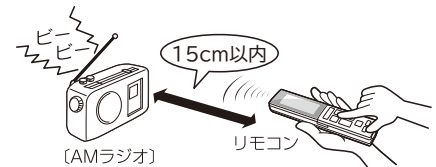

### カメラ付き携帯電話・スマートフォンでの点検

- 1 リモコンの送信部が映るようにセットしてください。
- 2 リモコンを操作したときモニターに**送信部が発光**すれば正常です。  
※一部のカメラでは、赤外線が映りづらいものもあります。



### デジタルカメラでの点検

- 1 リモコンの送信部が映るようにセットしてください。
- 2 リモコンを操作したときモニターに**送信部が発光**すれば正常です。  
※一部のカメラでは、赤外線が映りづらいものもあります。



# 応急運転機能(リモコンが使えないとき)

リモコンが故障などで使えないときには、応急運転ができます。

## エアコンを運転するとき

### エアコンの停止中に 応急運転スイッチを押す

- 「これっきり自動」運転を行います。

#### ご注意

5秒以上押し続けない

5秒以上押し続けると販売店が行う強制冷房運転を行います。強制冷房運転中は、「タイマー」ランプが2回点滅します。あやまって強制冷房運転してしまった場合は、応急運転スイッチを再度押して強制冷房運転を停止してください。

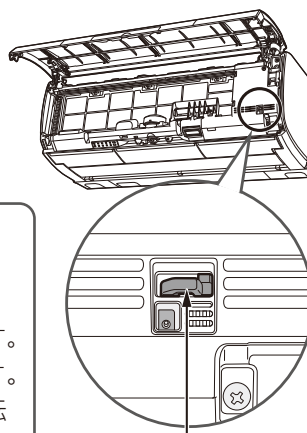

応急運転スイッチ

### 室内機のランプ表示

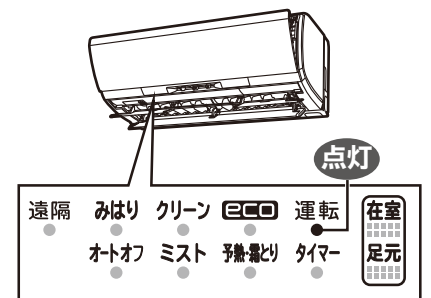

## エアコンを停止するとき

もう一度、応急運転スイッチを押す (リモコンで運転を停止することもできます)

# 据え付けについて

## 警告

- 据付工事や電気工事は専門の技術が必要なため、販売店に依頼する費用など詳しいことは、お買い上げの販売店にご相談ください。
- 据付場所については、販売店とよく相談して決める
- アース(接地)を確実に行う  
感電防止のほか静電気の障害や雑音を防ぐ効果もあります。

## 据付場所

- 室内機(吹き出し口)は火災報知器から、1.5m以上離して据え付けてください。
- 室内機およびリモコンは、テレビやラジオ、ラジオのアンテナから1m以上離してください。1m以上あっても受信感度の弱い場合は、雑音小さくなるまで離してください。
- 調理場や機械工場など油の飛沫や油煙の立ちこめる場所、工場など電圧変動の多い所、電磁波を発生する病院や作業場、粉末や塵埃の多い工場への設置は避けてください。
- 海浜地区で潮風が直接当たる場所や温泉地帯など、周辺環境が特殊な場所でご使用になる場合は、お買い上げの販売店とよく相談してください。

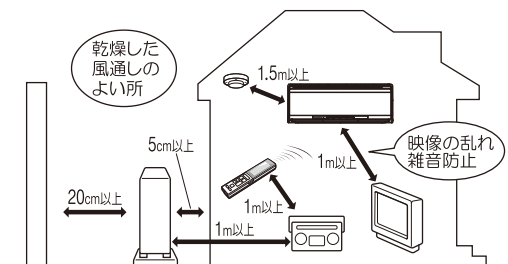

## 注意

- 室内機排水ホースおよび室外機排水口(底面)から凝縮水が出るため、水はけのよい場所を選ぶ
- 可燃性ガスの漏れるおそれのある場所や、蒸気・油煙などの発生する所で使わない  
引火や爆発・樹脂の劣化や破損のおそれがあります。
- 特殊な用途(例えば電子機器や精密機器の維持、食品・毛皮・美術骨董品の保存、生物の培養・栽培飼育など)には使用しない  
ルームエアコンは日本工業規格(JIS C9612)に基づき、一般の家庭でご使用いただくために製造されたものです。

## 電源について

### 警告

- 電源は配電盤からエアコン専用引いた回路をお使いください

## 騒音にもご配慮を

- 据え付けにあたっては、エアコンの重量に十分耐える場所で、騒音や振動が増大しないような場所をお選びください。
- 室外機の吹き出し口からの冷・温風や騒音が、隣家の迷惑にならないような場所をお選びください。
- 室外機の吹き出し口付近に物を置きますと、機能低下や騒音増大のもとになりますので、障害物は置かないでください。
- エアコンを使用中に異常な音にお気づきの場合は、お買い上げの販売店にご相談ください。

## アースについて

### 警告

- 万一漏電したときの感電防止のために、アース(接地)を確実に行う  
アース工事は「電気設備に関する技術基準」にしたがって行ってください。アース(接地)を行うと、感電防止のほか製品に触れたときに感じる静電気の障害や、リモコン操作時にテレビ・ラジオに入る雑音を防ぐ効果もあります。詳しくはお買い上げの販売店にご相談ください。
- 次のような場所にアース線を接続しない
  - ① ガス管…引火や爆発のおそれがあります。
  - ② 避雷針・電話のアース線…落雷のとき、大きな電流が流れるおそれがあります。
  - ③ 水道管…塩ビ管ではアースの役目を果たしません。また、金属管では電蝕のおそれがあります。

## 注意

- 漏電遮断器を設置する  
据付場所によっては、D種接地工事のほか、さらに漏電遮断器を設置することが法律で義務づけられています。詳しくはお買い上げの販売店にご相談ください。

※修理を依頼される前に、次の点をもう一度お調べください。

# お困りのときは

ランプ点滅表示は、次のような内容のお知らせです。

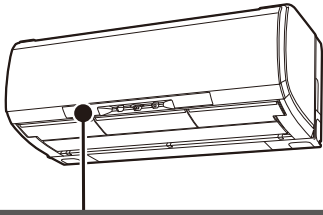

**お知らせ** • 「みはっておやすみ」運転中 (→P.38) は、ランプを暗く調光します。

	こんなときは	ここを確認してください	直し方
ランプの点滅	<p>「クリーン」ランプが点滅する 10秒間(1秒点灯/1秒消灯)</p> <p>点滅</p>	<p>手で「フィルター掃除」運転ができないときに「手動」フィルター掃除」運転を行おうとしたためです(故障ではありません)。</p>	<p>エアコンが運転中であれば、停止してから「手動」フィルター掃除」運転を行ってください。 「フィルター掃除」運転が終了後、約5分以上たつてから「手動」フィルター掃除」運転を行ってください。</p>
	<p>「クリーン」ランプが点滅する (4秒点灯/1秒消灯)</p> <p>点滅</p>	<p>エアフィルター類の取り付けを確認してください。(→P.52~56) 確認後も点滅しているときは、フィルター掃除部に異常が発生しています。この場合、「フィルター掃除」運転はできませんが、他のエアコンの機能は影響なく運転できます。</p>	
	<p>「タイマー」ランプが点滅する</p> <p>点滅</p>	<p>室内機に異常が発生しています。</p>	<p>お買い上げの販売店にご連絡ください。 アフターサービスについては (→P.66)</p>
	<p>「ミスト」ランプが点滅する</p> <p>点滅</p>	<p>ミストユニットに異常が発生しています。この場合、「イオンミスト」機能は使えませんが、他のエアコンの機能は影響なく運転できます。</p>	
	<p>「みはり」ランプが点滅する</p> <p>点滅</p>	<p>室外機に異常が発生しています。</p>	
	<p>「遠隔」ランプが点滅する (4秒点灯/1秒消灯) (1秒点灯/4秒消灯)</p> <p>点滅</p>	<p>無線LAN接続アダプターまたは通信環境に異常が発生しています。</p>	<p>無線LAN接続アダプター本体および無線LAN接続アダプターの取扱説明書をご確認ください。 通信環境をご確認ください。</p>
ランプの点灯	<p>「予熱・霜とり」ランプが点灯する</p> <p>点灯</p>	<p>暖房運転開始時の予熱運転中です。 暖房運転中や停止直後の霜とり運転中です(「みはって霜とり」運転中)。</p>	<p>故障ではありません。(→P.20)</p>
		<p>「すぐ暖房」機能の予熱運転中</p>	<p>故障ではありません。(→P.35)</p>
	<p>ランプの表示がぼやけている</p>	<p>フロントパネルが正しく閉じられていないためです。</p>	<p>フロントパネルを正しく閉じてください。 (→P.50)</p>







お困りのときは

こんなときは	ここを確認してください	直し方
勝手に運転する	暖房運転停止直後の霜とり運転中(「みはって霜とり」運転)ではありませんか。	故障ではありません。(→P.20)
	「入タイマー」運転中ではありませんか。	「入タイマー」を解除してください。(→P.36)
	「みはっておやすみ」運転中ではありませんか。	「みはっておやすみ」を解除してください。(→P.38)
	「自動」フィルター掃除」運転中ではありませんか。	故障ではありません。(→P.42)
	「内部クリーン」運転中ではありませんか。	「内部クリーン」を解除してください。(→P.44)
	「オートオフ」機能ではありませんか。	「オートオフ」機能を解除してください。(→P.44)
	「カビ見張り」運転中ではありませんか。	「カビ見張り」を解除してください。(→P.44)
運転中に勝手に停止する	「遠隔操作」機能ではありませんか。	「遠隔操作」機能を解除してください。(→P.44)
	「ランドリ」運転中ではありませんか。	運転モードを切り替えてください。(→P.24)
	「けつろ抑制」運転中ではありませんか。	運転モードを切り替えてください。(→P.24)
	「切タイマー」運転中ではありませんか。	「切タイマー」を解除してください。(→P.36)
	「みはっておやすみ」運転中ではありませんか。	「みはっておやすみ」を解除してください。(→P.38)
	「オートオフ」機能ではありませんか。	「オートオフ」機能を解除してください。(→P.44)
	「カビ見張り」運転中ではありませんか。	「カビ見張り」を解除してください。(→P.44)
運転しない	遠隔操作機能ではありませんか。	「遠隔操作」機能を解除してください。(→P.44)
	停電やヒューズ、ブレーカーが切れていませんか。	ヒューズが切れている場合は、新しいヒューズと交換してください。 ブレーカーが“OFF”になっている場合は、“ON”にしてください。
	電源プラグは確実に差し込まれていますか。	差し込んでください。
	付属のリモコン以外のリモコンで操作していませんか。	付属のリモコンをお使いください。
よく冷えない よく暖まらない	運転の種類を変えていませんか。	少々お待ちください。運転中に運転の種類を変えたときには、機械保護のため、約3分間運転を停止することがあります。
	「室温」の設定は適正になっていますか。	体感にあわせて温度を変更してください。
	室内機や室外機の吹き出し口・吸い込み口が障害物でふさがれていませんか。	ふさがないように配置してください。
	風速が“■   ”や“■   ”になっていませんか。	風速をあげてください。(→P.32)
	上下風向板は運転内容にあった位置になっていますか。	自動セット位置にしてください。(→P.30)
	エアフィルターにホコリが溜まっていませんか。	「自動」フィルター掃除」または「手動」フィルター掃除」を行ってください。 エアフィルターのお手入れをしてください。(→P.42、52)
	「ecoこれっきり自動」運転、「eco」機能を使用していませんか。 人の動き・日差し・室内の温度と湿度(「カラッと除湿」「涼快」時は温度)・室内機と人との位置関係を見つけ、自動的に設定温度(「カラッと除湿」「涼快」時は設定湿度)を変更します (リモコンの設定温度・湿度の表示は変わりません)。	「eco」機能を解除してください。(→P.17、34)
	「風だけ」運転をしていませんか。	運転モードを切り換えてください。
お部屋の室温・湿度が リモコンの設定温度・ 湿度にならない	「eco運転」機能を使用していませんか。 人の動き・日差し・室内の湿度(「カラッと除湿」「涼快」時は温度)・室内機と人との位置関係を見つけ、自動的に設定温度(「カラッと除湿」「涼快」時は設定湿度)を変更します (リモコンの設定温度・湿度の表示は変わりません)。	「eco運転」機能を解除してください。(→P.34)

※修理を依頼される前に、次の点をもう一度お調べください。

# お困りのときは(つづき)

 の表示があるものは同梱のDVDで音を聞くことができます。

こんなときは	ここを確認してください	直し方	
音	電源投入時の音	「カタカタ」という音がする。  電磁弁の動作音です。故障ではありません。	
	運転開始時などの音	「バサバサ」という音がする。  室内機ファンの回転数が変わる音です。故障ではありません。	
	運転中の音	「シュルシュル・シャー・ポコポコ・プシュ」という音がする。  冷媒がパイプの中を流れる音、流れを切り換える弁の音です。故障ではありません。	
		「キシキシ」という音がする。  温度変化で室内機が膨張・収縮する音です。故障ではありません。	
		運転音の大きさが変わる。	室温の変化に応じて、運転パワーが変わる音です。故障ではありません。 風速“急速パワフル”が設定されていると、室内機の運転音が大きくなることがあります。気になる場合は、風速を切り換えてご使用ください。(→P.32)
		「ウィーン」という音がする。	「くらしカメラ」が回転する音です。故障ではありません。
	フィルター掃除運転中の音	「ウィーン・ブーン・チリチリ」という音がする。  フィルター掃除ユニットが掃除している音です。故障ではありません。	
		「パチン・パタン」という音がする。  ホコリキャッチャーの動作音です。故障ではありません。	
	その他の音	「ポコポコ」という音がする。  換気扇などにより排水ホース内の空気が引っぱられ、排水ホース内の水が空気と一緒に吸い上げられることで出る音です。 対応部品(別売)の取り付けをおすすめします。お買い上げの販売店にご相談ください。なお、対応部品は夏期冷房運転開始時期に点検・清掃が必要です。	
	可動パネル	運転中に開かない 運転停止時に閉じない	フロントパネルは正しく閉じられていますか。 フロントパネルを正しく閉じてください。(→P.50)
ニオイ	ニオイが発生させる物質は使用していません。 室内の空気に含まれているニオイを吸い込み、吹き出すことがあります。	風速“自動”にしてください。(→P.32) 「内部クリーン」を設定してください。(→P.45)	
フィルター掃除運転について	電源投入時に、自動的に運転する	フィルター掃除部の動作確認のためです。 故障ではありません。(→P.9)	
	「クリーン」ランプが10秒間点滅する	手動で「フィルター掃除」運転ができないときに「手動」フィルター掃除運転を行おうとしましたか。 故障ではありません。(→P.43)	
	「クリーン」ランプが4秒点灯/1秒消灯している	エアフィルター・ホコリキャッチャー・ワイパー・ワイパーカバーが正しく取り付けられていますか。 正しく取り付けを行ってください。(→P.52~56)	
	「フィルター掃除」運転しない	「自動掃除なし」の設定になっていませんか。	「自動掃除なし」を解除してください。(→P.44)
		「みはっておやすみ」運転、または「切タイマー」運転後の停止状態ではありませんか。 「みはっておやすみ」「切タイマー」運転の停止時には「自動」フィルター掃除運転の頻度を下げています。	「手動」フィルター掃除運転をおすすめします。 (→P.42)
		電源プラグを抜いてからすぐに差し込みませんでしたか。	5分以上待ってから電源プラグを差し込んでください。
いろいろな音がする	フィルター掃除部やホコリキャッチャーの動作音です。 故障ではありません。(→P.43)		
フィルター掃除ユニットが途中で止まっている	ワイパーのお手入れ後、電源プラグを差し込み忘れていませんか。 フロントパネルを閉じて電源プラグを差し込んでください。(→P.50)		
エアフィルターにホコリが残っている	エアフィルターにたまるホコリやチリの量は、使用環境や「フィルター掃除」運転の頻度などにより変わり、ホコリが残る場合があります。 エアフィルターのお手入れをしてください。(→P.52)		

こんなときは	ここを確認してください	直し方
気流の通り道 間取りサーチ 風よけ を押しと 無効操作が表示される →P.18、19、33		
風だけで“自動”風だけが設定できない →P.27	<ul style="list-style-type: none"> <li>「くらしカメラ」をお使いにならない設定を行っていませんか。</li> </ul>	運転停止中に 風速 を押しながら 上 または 下 を押し、「1」を表示させると、「くらしカメラ」を使ったすべての機能が使えるようになります。→P.15
機能選択 で オート オフ が表示されない →P.46		
液晶表示が消えている	<ul style="list-style-type: none"> <li>運転停止状態で約3分間操作しないと液晶表示を消灯します。</li> </ul>	ボタンを押すと再表示します。
上下風向表示がなくなっている	<ul style="list-style-type: none"> <li>上下風向板の停止位置の設定がお好み位置になっています。</li> </ul>	運転停止中に 風速 を押しながら 機能選択 を約5秒間押し続けて「0」を表示させると、上下風向表示が消灯し、スイング中のお好みの位置で風向板を停止することができるようになります。 (7段階の設定に戻すには同じ操作で「1」を表示させてください。)
送受信しない	<ul style="list-style-type: none"> <li>リモコンの送受信部は室内機の受信部を向いていますか。</li> <li>リモコンホルダーに取り付けた状態で操作していませんか。</li> <li>リモコンの液晶表示に <input type="checkbox"/> マークが表示されていませんか。</li> <li>乾電池の ⊕ ⊖ が逆になっていませんか。</li> <li>リモコンの液晶表示に「B」が表示されていませんか。</li> <li>点検してください。</li> </ul>	リモコンの先端の送受信部を室内機の受信部に向けて操作してください。 リモコンホルダーを送受信可能な位置へ取り付けてください。→P.14 乾電池を交換してください。→P.12 乾電池を正しく入れなおしてください。→P.12 お買い上げの販売店にお問い合わせください。→P.11 リモコンの点検方法は →P.58
電気が表示されない	<ul style="list-style-type: none"> <li>リモコンの年月日は設定されていますか。</li> <li>電気代表示部が点滅していませんか(通信が正しく行われていません)。</li> <li>電源を入れた直後や、停電復旧直後ではありませんか。</li> <li>エアコンの電源が入っていなかった月の電気表示は「---」となります。→P.40</li> <li>電気が19,990円を超える場合は「---」となります。</li> </ul>	設定を行ってください。→P.13 リモコンを室内機に向けて操作してください。 一度エアコンを運転するか停止を押すと表示されます。(ただし今回運転の電気代・CO <sub>2</sub> 排出量は正しく表示されないこともあります) 故障ではありません。→P.40
機能選択 で 遠隔が設定できない →P.48	<ul style="list-style-type: none"> <li>別売の無線LAN接続アダプターが取り付けられていますか。</li> <li>別売の無線LAN接続アダプターのランプが消灯・点滅していませんか。</li> </ul>	別売の無線LAN接続アダプターをご用意ください。→P.69 無線LAN接続アダプターの取扱説明書をご確認ください。
リモコンの表示内容と運転内容が合っていない	_____	スマートフォンでの遠隔操作などリモコン以外で操作を行いますとリモコンの表示と実際の運転が異なる場合があります。
壊れた紛失した	_____	応急運転機能でご使用できます。→P.58 お買い上げの販売店へご相談ください。
「気流の通り道」「風よけ」を設定しても、実際の人の居場所と一致しない	<ul style="list-style-type: none"> <li>「くらしカメラ」は、人の上半身の形状で人を見つけます。そのため、以下のようなときには、正しく見つかることができないことがあります。               <ul style="list-style-type: none"> <li>横になっている人や乳幼児を見つけられないことがあります。</li> <li>ペットは見つけられません。</li> <li>お部屋が暗いと、人を見つけられません。</li> <li>テレビやポスターに映っている人を見つけことがあります。</li> <li>ランプシェードを人として見つかることがあります。</li> </ul> </li> <li>左右風向板と上下風向板で「気流の通り道」「風よけ」を行います。設定風速・設定温度と現在室温の差・お部屋のレイアウトなどにより、「風が届かない」「風がよけない」場合があります。</li> </ul>	検知感度を調整してください。→P.15 左右風向設定機能 →P.29 上下風向設定機能 →P.30 風速設定機能 →P.32 をご使用ください。

※修理を依頼される前に、次の点をもう一度お調べください。

# お困りのときは(つづき)

こんなときは		ここを確認してください	直し方
風向について	「気流の通り道」 「風よけ」を設定しても、 実際の人の居場所と 一致しない	<ul style="list-style-type: none"> <li>●「気流の通り道」「風よけ」に設定した場合でも、「冷房」「カラッと除湿」「涼快」運転中にお部屋の温度・湿度が高い状態が続くと、露つきによる滴下を防止するため、左右風向板・上下風向板の角度が変化することがあります。</li> </ul>	温度・湿度が下がれば元の位置に戻ります。 (→P.18、23~26、33)
		<ul style="list-style-type: none"> <li>●「風よけ」に設定した場合、左右風向板が壁の方を向いていませんか。</li> </ul>	特に室内機を壁ぎわに据え付けた際には、据付位置の設定を行ってください。(→P.40)
		<ul style="list-style-type: none"> <li>●「くらしカメラ」の見える範囲外になっていませんか。</li> </ul>	室内機の真下と真横などは見つけられません。(→P.15)
		<ul style="list-style-type: none"> <li>●「くらしカメラ」がホコリや指紋などで汚れていませんか。</li> </ul>	綿棒などで掃除してください。
風向について	「気流の通り道」 「風よけ」を設定しても、 すぐに動かない	<ul style="list-style-type: none"> <li>●「くらしカメラ」で見つけて、すぐに風向を変えるものではありません。</li> </ul>	お買い上げ時は、最短で約1分30秒に一度風向を変えます。
		<ul style="list-style-type: none"> <li>●上下風向板の停止位置は、7段階とお好み位置とを切り替えられます。</li> </ul>	運転停止中に「風速」を押しながら「機能選択」を約5秒間押し続けて「0」を表示させると、上下風向表示が消灯し、スイング中のお好みの位置で風向板を停止することができます。 (7段階の設定に戻すには同じ操作で「1」を表示させてください)
		<ul style="list-style-type: none"> <li>●上下風向板をスイング中のお好み位置で停止させたい</li> </ul>	
		<ul style="list-style-type: none"> <li>●運転開始時に暖かい風を出す準備をしている間は、上下風向板が水平になります(約3分間)。</li> <li>●室外機についた霜を溶かしています。「みはって霜とり」運転中)室外の温度が低く、湿度が高いと霜がつきやすくなります。</li> <li>●「みはって霜とり」運転中は、冷たい風が出るのを防ぐため、上下風向板が水平になり、風が止まります。</li> <li>●室温が設定温度より上がったときは、暖め過ぎを防ぐため室外機を停止します。このとき冷たい風が出るのを防ぐため、ごく弱い風になります。</li> </ul>	故障ではありません。(→P.30)
霧	室内機から霧が出る	<ul style="list-style-type: none"> <li>●室内の空気が、エアコンの冷気で急速に冷やされ霧になる場合があります。</li> </ul>	故障ではありません。
室外機	運転を「停止」しても、 室外機のファンが 回っている	<ul style="list-style-type: none"> <li>●運転を「停止」にしても、室外機のファンは電気部品を冷やすために10~60秒間回り続けます。</li> </ul>	故障ではありません。
	室外機から水や湯気が出る	<ul style="list-style-type: none"> <li>●暖房運転中や停止直後の霜とり運転中(「みはって霜とり」運転中)ではありませんか。</li> <li>●冷房時にも配管等に結露した凝縮水が流れ出る場合があります。</li> </ul>	故障ではありません。 暖房のときは室外機で除湿した水が出ます。また、室外機の熱交換器に霜がつくと、自動的に霜を溶かします。 この霜が溶けるときに水や水蒸気になるためです。(→P.20) 寒冷地ではこれらの水が氷結してしまうことがありますので室外機に設けられている排水口をふさがないでください。公団吊りとなっている場合等では、排水口にブッシュとドレンパイプを取り付けて排水処理をしてください。
排水ホース	黒い水が出る 白あるいは銀色の水が出る	<ul style="list-style-type: none"> <li>●室内機の熱交換器に含まれる脱臭成分等が、一時的に流れ出るためです。性能は変わりません。</li> </ul>	故障ではありません。 排水量4~5ℓ程度できれいになります。
	赤い水が出る	<ul style="list-style-type: none"> <li>●エアコン内部から排出されたものではありません。</li> <li>●赤い水は一般的に水中や土壌などにいる特定の菌が、適度な温度・湿度・養分により排水口付近で繁殖したものです。</li> </ul>	故障ではありません。



# こんなときは、すぐ販売店へ

60～64ページにしたがって調べていただき、それでも具合の悪いときや下のような現象が出たときは、電源プラグを抜き(または、ブレーカーを“OFF”にして)、すぐにお買い上げの販売店にご連絡ください。  
アフターサービスについては **→P.66** をご覧ください。

## こんなときは

- ブレーカーやヒューズがたびたび切れる。
- スイッチの動作が不確実。
- 誤ってエアコン内部に異物や水を入れてしまった。
- コードの過熱やコードの被覆に破れがある。
- 室内機表示部の「タイマー」ランプまたは、「みはり」ランプが点滅している。

### 室内機のランプ表示

遠隔 みはり クリーン ECO 運転 在室  
オートオフ ミスト 予測曇り タイマー 足元

または **点滅**

遠隔 みはり クリーン ECO 運転 在室  
オートオフ ミスト 予測曇り タイマー 足元

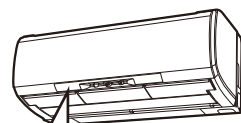

# 長期使用製品安全表示制度に基づく本体表示について

## 本体への表示内容

※経年劣化により危害の発生が高まるおそれがあることを注意喚起するために、室内機の銘板に電気用品安全法で義務付けられた以下の表示を行っています。

【製造年】(室内機の銘板の中に西暦4桁で表示してあります)



**注意**

※【設計上の標準使用期間】 10年

設計上の標準使用期間を超えてお使いいただいた場合は、経年劣化による発火・けが等の事故に至るおそれがあります。

## 設計上の標準使用期間とは

※運転時間や温湿度など、右記の標準的な使用条件に基づく経年劣化に対して、製造した年から安全上支障なく使用することができる標準的な期間です。

※設計上の標準使用期間は、無償保証期間とは異なります。また、一般的な故障を保証するものでもありません。

日立家電品の長期使用についてのご相談は  
日立長期使用家電品相談窓口 **→P.67** へ  
ご相談ください。

- 設置状況や環境、使用頻度が右記の条件と異なる場合、または、本来の使用目的以外でご使用された場合は、設計上の標準使用期間より短い期間で経年劣化による発火・けが等の事故に至るおそれがあります。

### 標準使用条件

JIS C 9921-3「ルームエアコンディショナの設計上の標準使用期間を設定するための標準使用条件」による

環境条件	電源電圧	製品の定格電圧による
	周波数	50/60Hz
	冷房室内温度	27℃(乾球温度)
	冷房室内湿度	47%(湿球温度19℃)
	冷房室外温度	35℃(乾球温度)
	冷房室外湿度	40%(湿球温度24℃)
	暖房室内温度	20℃(乾球温度)
	暖房室内湿度	59%(湿球温度15℃)
	暖房室外温度	7℃(乾球温度)
	暖房室外湿度	87%(湿球温度6℃)
負荷条件	設置条件	製品の据付説明書による標準設置
	住宅 部屋の広さ	木造平屋、南向き和室、居間 製品能力に見合った広さの部屋(畳数)
想定時間	1年間の使用日数	東京モデル 冷房6月2日から9月21日までの112日間 暖房10月28日から4月14日までの169日間
	1日の使用時間	冷房 9時間/日 暖房 7時間/日
	1年間の使用時間	冷房: 1,008時間/年 暖房: 1,183時間/年

# 保証とアフターサービス (必ずお読みください)

## 保証書(別添)



- 保証書は、必ず「お買い上げ日・販売店名」などの記入をお確かめのうえ、販売店から受け取っていただき、内容をよくお読みのおと、大切に保管してください。
- 保証期間はお買い上げの日から1年間です。  
(ただし、冷凍サイクル部分は5年間です)  
なお、保証期間中でも有料になることがありますので保証書をよくお読みください。

## 再据付工事のお申し込みは

- 販売店に再据付工事(転居または別の部屋への接続)を依頼する場合は、据付工事の繁忙期に当たる夏期は工事が遅れぎみになりますので、できるだけ避けるようお願いいたします。また、据付工事は専門の技術が必要です。費用など詳しいことは、お買い上げの販売店にご相談ください。

## 修理を依頼されるときは(出張修理)

- 60~64ページにしたがって調べていただき、なお異常があるときは、必ず電源プラグを抜いて(またはブレーカーを“OFF”にして)から、お買い上げの販売店にご連絡ください。
- ご連絡していただきたい内容  
アフターサービスをお申し付けいただくときは、下のことをお知らせください。

品名	日立ルームエアコン	
型式	RAS-X22E RAS-X40E2	 リモコン型式 (扉内側) RAR-6J1 RAR-6J2
	RAS-X25E RAS-X56E2	
	RAS-X28E RAS-X63E2	
	RAS-X36E RAS-X71E2	
	RAS-X80E2	
型式表示		
お買い上げ日	年 月 日	
故障状況	できるだけ具体的に	
ご住所	付近の目印等も併せてお知らせください。	
お名前		
電話番号	( ) -	
訪問希望日		

※型式は保証書にも記載されています。

## 補修用性能部品の保有期間

- エアコンの補修用性能部品の保有期間は、製造打ち切り後10年です。補修用性能部品とは、その製品の機能を維持するために必要な部品です。

## 転居されるときは

- ご転居により、お買い上げの販売店のアフターサービスを受けられなくなる場合は、前もって販売店にご相談ください。ご転居先での日立の家電取扱店を紹介させていただきます。

## ご不明な点や修理に関するご相談は

- 修理に関するご相談ならびにご不明な点は、お買い上げの販売店または「お客様ご相談窓口」(エコーセンター・お客様相談センター) (→P.67) にお問い合わせください。

- 保証期間中は  
修理に際しましては保証書(別添)をご提示ください。保証書の規定に従って、販売店が修理させていただきます。
- 保証期間が過ぎているときは  
修理すれば使用できる場合には、ご希望により修理させていただきます。
- 修理料金のしくみ

修理料金 = 技術料 + 部品代 + 出張料  
などで構成されています。

技術料	診断、部品交換、調整、修理完了時の点検などの作業にかかる費用です。 技術者の人件費、技術教育費、測定機器など設備費、一般管理費などが含まれます。
部品代	修理に使用した部品代金です。その他修理に付帯する部材などを含む場合もあります。
出張料	商品のある場所へ技術者を派遣する場合の費用です。 別途、駐車料金をいただく場合があります。

# お客様ご相談窓口

## 日立家電品についてのご相談や修理はお買い上げの販売店へ

なお、転居されたり、贈物でいただいたものの修理などで、ご不明な点は下記窓口にご相談ください。

### エコセンター

修理などアフターサービスに関するご相談は  
エコセンターへ

**TEL 0120-3121-68**

**FAX 0120-3121-87**

(受付時間) 9:00~19:00(月~土)

9:00~17:30(日・祝日)

携帯電話、PHSからもご利用できます。

### お客様相談センター

商品情報やお取り扱いについてのご相談は  
お客様相談センターへ

**TEL 0120-3121-11**

**FAX 0120-3121-34**

(受付時間) 9:00~17:30(月~土)

9:00~17:00(日・祝日)

年末年始は休ませていただきます。

携帯電話、PHSからもご利用できます。

出張修理のご用命はインターネットからもお申し込みいただけます。

URL <http://kadenfan.hitachi.co.jp/afterservice/toiawase.html> または    
「お問い合わせ」ページ  ボタンより入力画面にお進みください。

(注)対象製品をご確認のうえお申し込みください。

- 「持込修理」および「部品購入」については、上記サービス窓口にて各地区のサービスセンターをご紹介します。ご了承ください。
- ご相談、ご依頼いただいた内容によっては弊社のグループ会社に個人情報を提供し対応させていただくことがあります。
- 修理をご依頼いただいたお客様へ、アフターサービスに関するアンケートハガキを送付させていただきます。
- 上記窓口の内容は、予告なく変更させていただく場合があります。

## 日立家電品の長期使用についてのご相談は日立長期使用家電品相談窓口へ

### 日立長期使用家電品相談窓口

**TEL 0120-145-458**

(受付時間) 9:00~17:30(月~金)

土、日、祝日および年末年始は休ませていただきます。

携帯電話、PHSからもご利用できます。

- ご相談、ご依頼いただいた内容によっては弊社のグループ会社に個人情報を提供し対応させていただくことがあります。
- 上記窓口の内容は、予告なく変更させていただく場合があります。

## 廃棄時にご注意願います

2001年4月施行の家電リサイクル法では、お客様がご使用済みのエアコンを廃棄される場合は、収集・運搬料金と再商品化等料金をお支払いいただき、対象品を販売店や市町村に適正に引き渡すことが求められています。

### お客様メモ

購入年月日・購入店名を記入しておいてください。  
サービスを依頼されるときに便利です。

ご購入年月日

年 月 日

購入店

電話番号

( )

# 仕様

このルームエアコンは日本国内家庭用です。  
電源電圧や電源周波数の異なる海外では使用できません。  
また、アフターサービスもできません。



型 式	室内機	室外機	室内機	室外機	室内機	室外機	室内機	室外機		
	RAS-X22E	RAC-X22E	RAS-X25E	RAC-X25E	RAS-X28E	RAC-X28E	RAS-X36E	RAC-X36E		
電源(V)	単相100									
定格周波数(Hz)	50・60共用									
冷房	定格能力(kW)	2.2(0.4~3.4)		2.5(0.4~3.5)		2.8(0.4~3.9)		3.6(0.4~4.1)		
	定格消費電力(W)	400(115~880)		490(115~900)		580(115~1,150)		920(115~1,210)		
	運転電流(A)	4.6		5.5		6.4		9.6		
	運転音(dB:音響パワーレベル)	59	57	59	58	60	59	60	62	
	冷房面積の目安 (㎡)	鉄筋アパート南向き洋室	15		17		19		25	
		木造南向き和室	10		11		13		16	
暖房	定格能力(kW)	2.5(0.3~6.0)		2.8(0.3~6.0)		3.6(0.3~6.9)		4.2(0.3~6.9)		
	定格消費電力(W)	430(110~1,490)		490(110~1,490)		690(110~1,995)		895(110~1,995)		
	運転電流(A)	4.9		5.5		7.5		9.3		
	運転音(dB:音響パワーレベル)	60	54	62	56	63	59	63	62	
	暖房面積の目安 (㎡)	鉄筋アパート南向き洋室	11		13		16		19	
		木造南向き和室	9		10		13		15	
通年エネルギー消費効率(APF)	7.0		6.9		6.8		6.3			
JIS C 9612:2005	7.0		6.9		6.8		6.3			
区分名	A		A		A		C			
外形寸法(mm) (高さ×幅×奥行)	295×798×337	570×750×288	295×798×337	570×750×288	295×798×337	570×750×288	295×798×337	570×750×288		
製品質量(kg)	14.5	34.0	14.5	34.0	14.5	34.0	14.5	34.0		

型 式	室内機	室外機	室内機	室外機	室内機	室外機	室内機	室外機	室内機	室外機		
	RAS-X40E2	RAC-X40E2	RAS-X56E2	RAC-X56E2	RAS-X63E2	RAC-X63E2	RAS-X71E2	RAC-X71E2	RAS-X80E2	RAC-X80E2		
電源(V)	単相200											
定格周波数(Hz)	50・60共用											
冷房	定格能力(kW)	4.0(0.5~5.5)		5.6(0.5~6.0)		6.3(0.6~6.7)		7.1(0.6~7.2)		8.0(0.6~8.1)		
	定格消費電力(W)	890(155~1,800)		1,620(155~2,000)		1,830(175~3,050)		2,420(175~3,150)		3,000(175~3,150)		
	運転電流(A)	4.9		8.8		9.7		13.2		15.6		
	運転音(dB:音響パワーレベル)	65	60	66	63	66	64	67	65	69	67	
	冷房面積の目安 (㎡)	鉄筋アパート南向き洋室	28		39		43		49		55	
		木造南向き和室	18		25		29		32		36	
暖房	定格能力(kW)	5.0(0.4~11.4)		6.7(0.4~11.6)		7.1(0.6~11.7)		8.5(0.6~11.8)		9.5(0.6~11.8)		
	定格消費電力(W)	930(135~3,860)		1,490(135~3,900)		1,850(145~3,900)		2,150(145~3,900)		2,600(145~3,900)		
	運転電流(A)	5.2		8.1		10.3		11.7		13.7		
	運転音(dB:音響パワーレベル)	69	56	69	63	69	63	71	67	71	68	
	暖房面積の目安 (㎡)	鉄筋アパート南向き洋室	23		30		32		39		43	
		木造南向き和室	18		24		26		31		35	
通年エネルギー消費効率(APF)	7.3		6.5		6.2		5.8		5.4			
JIS C 9612:2005	7.3		6.5		6.1		5.7		5.3			
区分名	C		F		F		G		G			
外形寸法(mm) (高さ×幅×奥行)	295×798×337	669×819×319	295×798×337	669×819×319	295×798×337	669×819×319	295×798×337	669×819×319	295×798×337	669×819×319		
製品質量(kg)	15.5	42.5	15.5	42.5	16.0	43.0	16.0	43.0	16.0	43.0		

- この仕様表は、JIS C9612:2013(日本工業規格)に基づいた数値です。
- 運転音および定格能力は、リモコンの設定温度を冷房時で最低設定温度、暖房時で最高設定温度になるように設定し、設定風速を“急速パワフル”で運転したときの値です。
- 運転停止中の消費電力は、0.04Wです〔日本電機工業会自主基準による待機時消費電力測定値「0.0W」を示す〕。  
(タイマー設定時は0.5Wです)
- ( )内は能力、消費電力の可変幅を表示しています。
- 区分名とは、家庭用品品質表示法にもとづく表示です。

# 別売部品

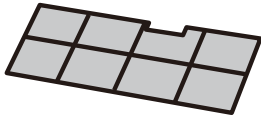
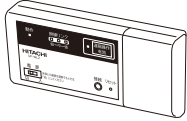
●商品によっては品切れ、仕様変更の場合がございますので、日立の家電品取扱店にお問い合わせください。

部 品 名	 空気清浄フィルター	 無線LAN接続アダプター	 かんたんリモコン
型 式	SP-VCF16	SP-WL2	SP-RC3
備 考	静電気の力をもつ高性能なフィルターで、小さな分子の空気の汚れ(PM2.5)などを強力に除去します。	外出先からスマートフォンでエアコンを操作する場合に必要です。	ふだんよく使うボタンだけを集めたシンプルで使いやすいリモコンです。
希望小売価格	2,000円(税別)	オープン価格	4,000円(税別)

## このエアコンの除菌・防カビなどの試験機関・試験方法について

項目	<p><b>「ステンレス・クリーン システム」について(室内機)</b></p> <ul style="list-style-type: none"> <li>●ステンレスでエアコン内部を除菌します。</li> <li>●ステンレスフィルターで除菌します。</li> </ul> <p><b>その他の除菌・防カビの機能について(室内機)</b></p> <ul style="list-style-type: none"> <li>●ファンに銀イオンを添加し、除菌効果があります。</li> <li>●熱交換器は除菌・防カビ効果があります。</li> <li>●ダストボックスに防カビ剤を添加し防カビ効果があります。</li> </ul>	<p><b>イオンミストについて(室内機)</b></p> <ul style="list-style-type: none"> <li>●繊維に付着したニオイを低減します。</li> </ul> <p>*本商品は「医療機器」ではありません。</p>
	試験機関・試験方法など	<p><b>除菌</b></p> <ul style="list-style-type: none"> <li>●効果の確認を行った試験機関名：一般財団法人 ボーケン品質評価機構</li> <li>●試験方法：JISZ2801 定量試験(フィルム密着法)</li> <li>●除菌の方法：ステンレスに含まれる金属イオン、 銀イオン</li> <li>●除菌を行っている対象部分の名称：ステンレス通風路・ ステンレスフラップ・ステンレスフィルター・ビッグ&amp; ウェーブファン・熱交換器</li> <li>●試験結果：抗菌活性値99%抑制</li> <li>*エアコンから出る空気を除菌しているわけではありません。</li> </ul> <p><b>防カビ</b></p> <ul style="list-style-type: none"> <li>●効果の確認を行った試験機関名：一般財団法人 ボーケン品質評価機構</li> <li>●試験方法：防カビ試験方法(ハロー法)</li> <li>●防カビの方法：防カビ剤</li> <li>●防カビを行っている対象部分の名称：熱交換器(室内機)、 ダストボックス</li> <li>●試験結果：防カビ効果あり</li> <li>*カビの発生をすべて防げるものではありません。</li> </ul>

別売部品「」のエアコンの除菌・防カビなどの試験機関・試験方法について

# ホームページから使いかた動画を見る

## ■スマートフォンやタブレット端末を使うとき(コードが読み取れるとき)

①コードを読み取る



②見たい項目を選択



③再生



## ■パソコンを使うとき(コードが読み取れないとき)

①URLを入力 [http://kadenfan.hitachi.co.jp/manual\\_movie/ra/ras-x40e2/index.html](http://kadenfan.hitachi.co.jp/manual_movie/ra/ras-x40e2/index.html)

②見たい項目を選択

③再生

### お知らせ

- ご利用の環境によっては、コードの読み取り、動画の再生ができない場合があります。
- ご利用の際は、通信費等の費用がかかります。
- 使いかた動画のホームページ掲載は、予告なく中止することがあります。



長年ご使用のエアコンの点検を！ ●ルームエアコンの補修用性能部品の保有期間は、製造打ち切り後10年です。

**愛情点検**



このような症状はありますか？

- 電源コードやプラグが異常に熱い。
  - 電源プラグが変色している。
  - こげ臭いニオイがする。
  - ブレーカーが頻繁に落ちる。
  - 架台や吊り下げ等の取付部品が腐食していたり、取付がゆるんでいる。
  - 室内機から水漏れがする。
- 
- 運転音が異常に高くなる。
  - その他の異常や故障がある。

ご使用中止

このような症状のときは、故障や事故防止のため、スイッチを切り、コンセントから電源プラグを抜いて(またはブレーカーを“OFF”にして)必ず販売店に点検・修理をご相談ください。



このJ-Mossグリーンマークは、特定の化学物質[鉛・水銀・カドミウム・六価クロム・PBB(ポリブロモビフェニル)・PBDE(ポリブロモジフェニルエーテル)]の含有率がJIS C 0950:2008による基準値以下であることを示しています。(規定の除外項目を除く)

詳しい情報は、ホームページでご覧いただけます。 <http://www.hitachi-ap.co.jp/company/environment/kankyo/jmoss/>

## DVDには大切なポイントが収録されています

ご使用になる前やお困りになったときにご覧ください。

「使いかた」、お手入れなどのときに必要な「部品の取り外しかた・取り付けかた」、お客様からのお問い合わせの多い項目をまとめた「お困りのときは」を、映像と音声でわかりやすく説明しています。

### DVDの収録項目(チャプター)

#### 使いかた

- 各部の名称と特長
- リモコンの準備
- 運転の基本的な流れ
- 上手なエアコンの使いかたについて
- ランプ表示の見かた
- 運転中の音

#### 部品の取り外しかた・取り付けかた

- フロントパネル
- エアフィルター
- ホコリキャッチャー

#### お困りのときは

- 停止ボタンを押したのに停止しない
- クリーンランプが点滅している
- 予熱・霜とりランプが点灯して風が出ない
- 運転ランプが点灯しているのに運転していない
- 風向板の向きの変えかたがわからない
- 運転中の音が気になる
- 運転しない
- 暖まりが悪い、冷えが悪い
- 室内機に露が付く
- 室外機から水が出る、湯気が立つ
- ニオイがする
- 電源プラグを抜き差ししてもフィルター掃除運転をしない
- くらしカメラが人を正しく認識しないとき
- リモコンの電池を交換したときは

同梱のDVD

「上手な使いかた」を貼り付けてください。

## 日立ジョンソンコントロールズ空調株式会社

〒105-0022 東京都港区海岸一丁目16番1号 ニューピア竹芝サウスタワー  
電話(03)6721-5567

RAS-X22E RAS-X40E2  
RAS-X25E RAS-X56E2  
RAS-X28E RAS-X63E2 ①  
RAS-X36E RAS-X71E2  
RAS-X80E2

RAS-X22E RAS-X40E2  
RAS-X25E RAS-X56E2  
RAS-X28E RAS-X63E2  
RAS-X36E RAS-X71E2  
RAS-X80E2