



仕様

仕様

形名	室内機		室外機		室内機		室外機	
	RAS-2209MXD	RAC-2209MXD	RAS-2509MXD	RAC-2509MXD	RAS-2809MXD	RAC-2809MXD		
電源(V)	単相100							
定格周波数(Hz)	50・60共用							
冷房能力(kW)	2.2		2.5		2.8			
中周冷房能力(kW)	1.2		1.3		1.5			
冷房面積の目安(m ²)	鉄筋アパート向き洋室	15	17		19			
	木造南向き和室	10	11		13			
暖房標準能力(kW)	3.2		3.4		4.0			
中周暖房標準能力(kW)	1.6		1.6		1.9			
暖房面積の目安(m ²)	鉄筋アパート向き洋室	15	15		18			
	木造南向き和室	12	12		15			
運転電流(A)	冷房	6.6	7.8		10.7			
	暖房	8.7	9.2		12.4			
消費電力(kW)	冷房	0.590	0.700		0.965			
	中周冷房	0.265	0.270		0.320			
	暖房標準	0.780	0.830		1.120			
運転音(dB)	冷房	39	44	39	45	39	45	
	暖房	41	45	42	46	43	47	
外形寸法(mm)(高さ×幅×奥行)	285×798×193	570×700×210	285×798×193	570×700×210	285×798×193	570×700×210		
製品質量(kg)	8.0	29	8.0	29	8.0	29		

●この仕様表は、JIS(日本工業規格)にもとづいた数値です。
●運転停止中の消費電力は、9Wです。(電源スイッチまたはブレーカー-OFF時は0W)

愛情点検



●長年ご使用のエアコンの点検をぜひ！

このようなことはありませんか

- コゲ臭いにおいがする。電源コード、プラグが異常に熱い。
- 運転音が異常に高くなる。
- 室内機から水漏れがする。
- 漏電しゃ断器がひんぱんに落ちる。
- その他の異常や故障がある。

電源スイッチを「切」にし、コンセントから電源プラグを抜いて(またはブレーカーを「OFF」にして)必ず販売店に点検・修理をご相談ください。費用など詳しいことは、販売店にご相談ください。

お客様メモ

購入年月日・購入店名を記入しておいてください。サービスを依頼されるときに便利です。



お買い上げ日	年 月 日	形名
購入店名	電話 ()	

◎株式会社日立製作所

〒105-8430 東京都港区西新橋2-15-12
電話 (03)3502-2111

RAS-2209MXD
RAS-2509MXD
RAS-2809MXD

日立ルームエアコン 取扱説明書

RAS-2209MXD形
RAS-2509MXD形
RAS-2809MXD形

室内機RAS-2209MXD形/室外機RAC-2209MXD形
室内機RAS-2509MXD形/室外機RAC-2509MXD形
室内機RAS-2809MXD形/室外機RAC-2809MXD形

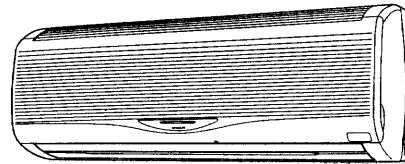

インバーター

冷房・暖房
カラッと除湿タイプ
(セパレート壁掛形)



HITACHI

もくじ

はじめに 2

特長 2

安全上のご注意 3~5

- 据え付け上の注意事項
- 移設・修理時の注意事項
- 使用上の注意事項

各部の名称と働き 1 室内機/室外機 6 7

各部の名称と働き 2 リモコン 8

●自動運転をするには 9

●手動運転(暖房・カラッと除湿・涼快・冷房・送風)をするには 10

●カラッと除湿運転をするには 11

●涼快運転をするには 11

●風向の調節をするには 12

●タイマー予約運転をするには 13

●おやすみタイマー運転をするには 14

上手な使い方 15

お手入れ 16

運転のしくみ 17

知っておいていただきたいこと 18

故障かな?と思ったら 19

保証とアフターサービス 20

据え付けについて 21

定期点検 22

お客様ご相談窓口 23

仕様 裏表紙

ご使用の前に

基本的な

便利な方

上手な使い方
アフターサービス

この取扱説明書をよくお読みになり、正しくご使用ください。
お読みになった後は、保証書と共に大切に保存してください。

RAS-2209MXD
RAS-2509MXD
RAS-2809MXD

はじめに

このルームエアコンは、一般家庭の人を対象とした空調を目的としたものです。食品・動植物・精密機器・美術品・医薬品等の保存など特殊用途には使用しないでください。また、能力以上の負荷で使用しないでください。

特長

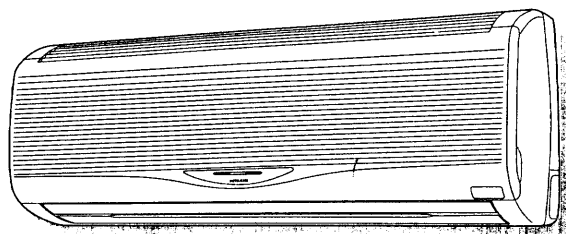

寒くならない

【カラッと除湿】

標準、ランドリー、けつろモードと色々な除湿ができます。

「カラッと除湿」ボタンワンタッチでOK。

やさしい涼しさ

【涼快】

夏にワンタッチで温度高め、湿度低めの冷やしすぎない健康空調を行います。

「涼快」ボタンワンタッチでOK。

お掃除簡単

【丸洗いパネル】

汚れが気になる吸込み口の前面パネルを取り外すことができ、水で丸洗いすることができます。

かんたん便利

【リモコン】

手の平にスッパリ納まり扱いやすい新デザイン。通常は「運転/停止」ボタンひとつで簡単操作。



安全上のご注意

- ご使用前に、この「安全上のご注意」をよくお読みのうえ正しくお使いください。
- ここに示した注意事項は、いずれも安全に関する重要な内容を記載していますので必ず守ってください。
- 表示と意味は、次のようになっています。

- ⚠ **警告** 誤った取り扱いをした時に、死亡や重傷等の重大な結果に結び付く可能性が大きいもの。
- ⚠ **注意** 誤った取り扱いをした時に、状況によっては重大な結果に結び付く可能性が大きいもの。

- 図記号の示す意味は、次のとおりです。

	必ずアース線を接続してください。		禁止を表わします。
	電気プラグを必ずコンセントから抜いてください。		必ず守っていただく行為を表わします。

- お読みになった後は、お使いになる方がいつでも見られる所に必ず保存してください。

⚠ 警告

- 改造は絶対に行わないでください。改造を行いますと、水漏れ・故障・感電・火災などの原因になります。



据え付け上の注意事項

- 据え付けは、お買い上げの販売店または専門業者に依頼してください。ご自分で据え付け工事をされ不備があると、水漏れや感電・火災などの原因になります。

- アースを行ってください。アース線は、ガス管、水道管、避雷針、電話のアース線などに接続しないでください。アースが不完全な場合は、感電の原因になります。



⚠ 注意

- 設置場所によっては、漏電しゃ断器の取り付けが必要です。漏電しゃ断器が取り付けられていないと、感電の原因になることがあります。

- 可燃性ガスの漏れる恐れのある場所へは、設置しないでください。万一ガスが漏れて室外機の周囲にたまると、発火の原因になることがあります。



- 排水ホースは、確実に排水できるように配管してください。不確実な場合は室内に浸水し、家財などを濡らす原因になることがあります。

- 電源は、100Vにしてください。100V以外の電源を使うと、電気部品が過熱したり、発火の原因になることがあります。



…安全上のご注意 (つづき)

移設・修理時の注意事項

警告

●異常時(こげ臭いなど)は、運転を停止して電源プラグを抜き(またはブレーカーを“OFF”にして)お買い上げの販売店またはお客様ご相談窓口にご相談ください。
異常のまま運転を続けると、故障や感電・火災などの原因になります。



●修理は、お買い上げの販売店または、修理窓口にご相談ください。
ご自分で修理をされ不備があると、感電や火災などの原因になります。

●エアコンを移動・再設置する場合は、お買い上げの販売店またはお客様ご相談窓口にご相談ください。
ご自分で移動・再設置され、不備があると、感電や火災などの原因になります。

警告

●長時間冷風を身体に直接当てたり、冷やし過ぎないようにしてください。
体調悪化や健康障害の原因になります。



●電源プラグは、ホコリが付着していないか確認し、ガタつきやホコリがたまらないように刃の根元まで確実に差し込んでください。
ホコリがたまった状態での使用や、接続が不完全な場合は感電や火災などの原因になります。

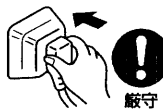

●電源コードは、途中で接続したり、延長コードの使用・他の電気器具とのタコ足配線やステップルなどでの固定を行わないでください。
また、つっぱらないようにゆとりを持たせて配線してください。
感電や発熱・火災などの原因になります。

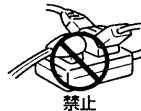

●電源コードは、束ねたり、引っ張ったり、物を載せたり、加熱したり、加工したり、物と物の間にはさんだりしないでください。
電源コードが破損する原因になります。
傷んだまま使用すると、感電や火災などの原因になります。



●室内・室外機の吹出口や吸込口をふさいだり、指や棒などを入れないでください。
内部でファンが高速回転しておりますので、けがや故障の原因になります。
また、性能が低下します。



●電源プラグの抜き差しにより、エアコンの運転や停止をしないでください。
感電や火災などの原因になります。



●安全器のヒューズの代わりに、針金や銅線などを使わないでください。
故障や火災などの原因になります。



●落雷のおそれがあるときは、運転を停止し、電源プラグを抜いて(またはブレーカーを“OFF”にして)ください。
落雷の程度によっては、故障の原因になります。



使用上の注意事項

注意

●このエアコンは、一般家庭の人を対象とした空調を目的としたものですので、食品・動植物・精密機器・美術品・医療品等の保存など特殊用途には使用しないでください。
エアコン自体ならびにこれらの品物の品質低下の原因になることがあります。



●ぬれた手で、スイッチを操作しないでください。
感電の原因になることがあります。



●燃焼器具と一緒に運転するときは、こまめに換気してください。
換気が不十分な場合は、酸素不足の原因になることがあります。

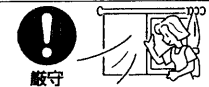

●エアコンの風が直接あたる所に、燃焼器具を置かないでください。
燃焼器具の不完全燃焼の原因になることがあります。



●電源プラグを抜くときは、電源コードを引っ張って抜かないでください。
コードの内部が断線して、発熱や発火などの原因になることがあります。



●長期間の使用で、傷んだままの据付台などで使用しないでください。
室外機の落下につながり、けがなどの原因になることがあります。



●エアコンを水洗いしたり、花瓶などの水の入った容器をのせたりしないでください。
漏電によって、感電の原因になることがあります。



●動植物に直接風があたる場所には設置しないでください。
動植物に悪影響を及ぼす原因になることがあります。



●掃除をするときは必ず運転を停止し、電源プラグを抜いて(またはブレーカーを“OFF”にして)ください。
内部でファンが高速回転しておりますので、けがや故障の原因になることがあります。



●長期間使わない場合は、安全のため電源プラグをコンセントから抜いてください。
ホコリがたまって発熱や発火などの原因になることがあります。



●室外機の上に乗ったり、物を載せたりしないでください。
落下や転倒などにより、けがの原因になることがあります。



●冷房運転時、窓や戸を開放した状態(部屋の湿度が80%を超えたまま)などで長時間運転したり、風向スイング運転または、上下風向板を下向きにしたまま長時間運転をしないでください。
上下風向板に露がつき、ときには露が落ち、家財などを濡らす原因になることがあります。



●能力以上の負荷(冷房・暖房能力以上の広い部屋や多勢の人が居るなど)で使用しないでください。
設定温度に達しないことや、露が落ちて家財などを濡らす原因になることがあります。



●室内機の洗浄には専門技術が必要ですので、お買い求めの販売店にご相談ください。
市販の洗浄剤などを使用しますと、樹脂部品の割れや排水経路の詰まりに至ることがあり、水たれや感電の原因にもなることがあります。



使用上の注意事項

使用上の注意



各部の名称と働き①

使用前の
確認

室内機

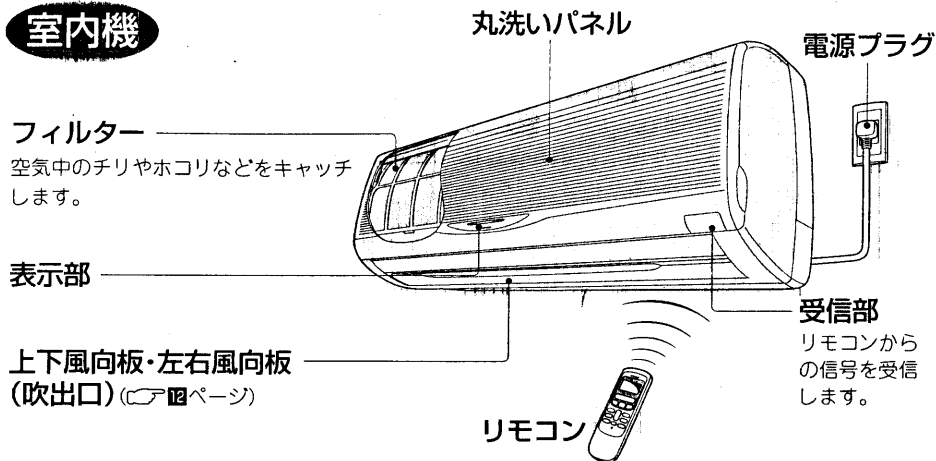

丸洗いパネルの開閉のしかた



室外機

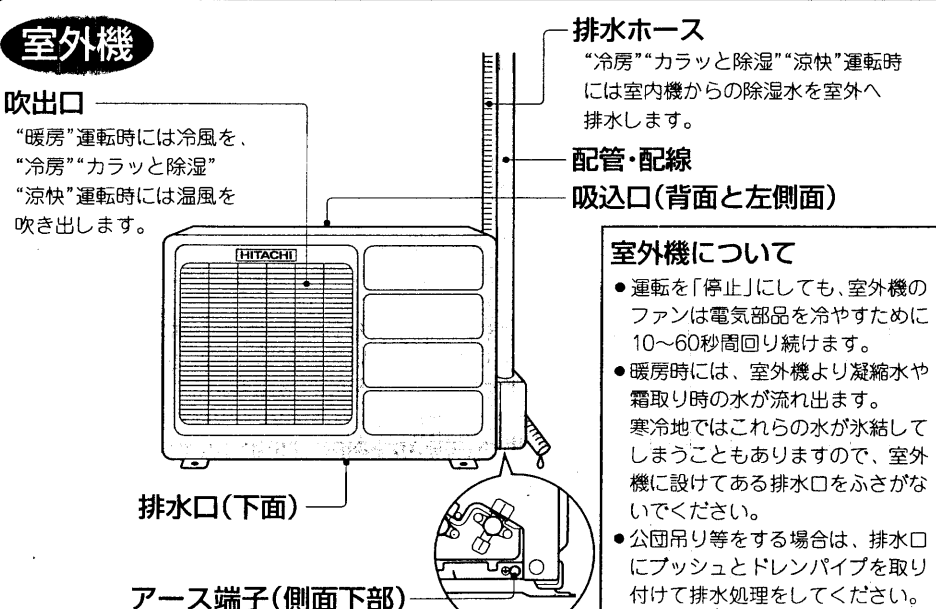

使用前の
確認

室内機操作部

丸洗いパネルを開けた状態です。(丸洗いパネルの開閉のしかたについてはP.12ページをご覧ください。)

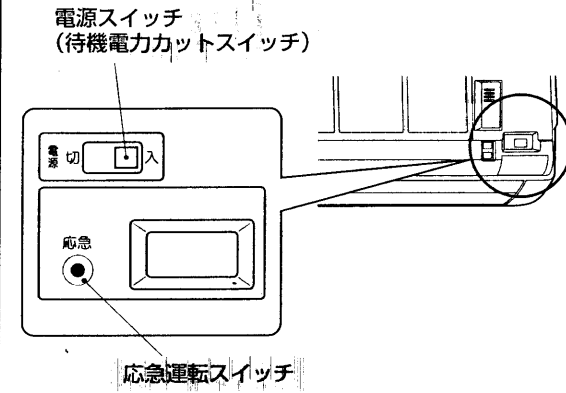

注意

長期間使わないときは、電源スイッチを「切」にしてください。なお、室外機から電源を取っている場合は、必ずブレーカーを「OFF」にしてください。

☆電源が入っていると運転していなくても、制御回路内で約9Wの電気を消費します。電源スイッチを「切」にする(室外機より電源を取っている場合はブレーカーを「OFF」にする)ことで、節電効果があります。

☆電池切れなどで、リモコンが使えないとき、応急運転スイッチを押すと、応急運転を行います。

- 応急運転は、前回の運転内容で運転します。(但し、電源を入れた直後は自動運転を行います。)

室内機表示部

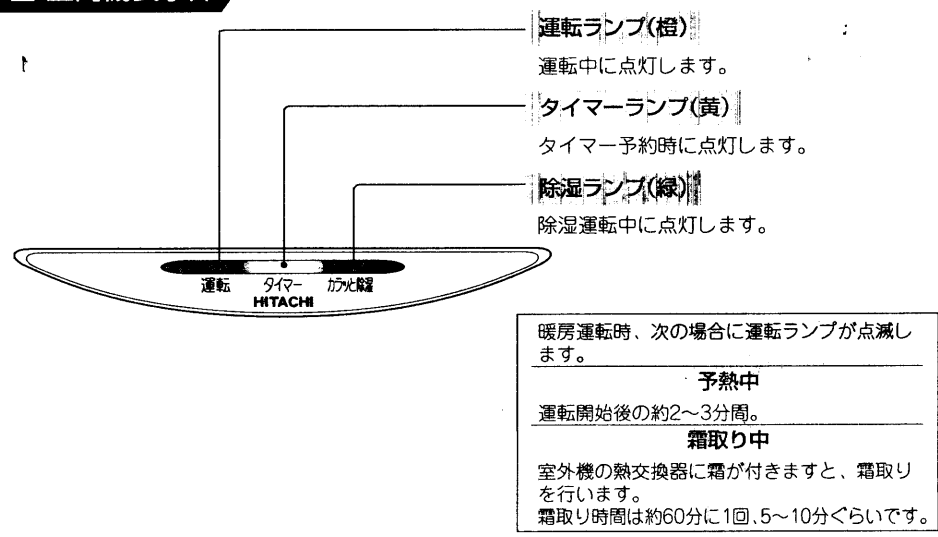



各部の名称と働き②



自動運転をするには

リモコン ■ 運転内容、タイマー予約内容などを室内機に送信します。

送信マーク
送信したとき、点灯します。

運転/停止ボタン
押すと運転、もう一度押すと停止します。

おやすみタイマー運転ボタン
おやすみタイマー運転を開始します。
(☞P14ページ)

タイマー合わせ部

切 タイマーボタン
切 タイマーの時間を選びます。

入 タイマーボタン
入 タイマーの時間を選びます。

予約ボタン
タイマー予約の内容を室内機に予約します。

取消ボタン
タイマー予約を取消します。

送信部

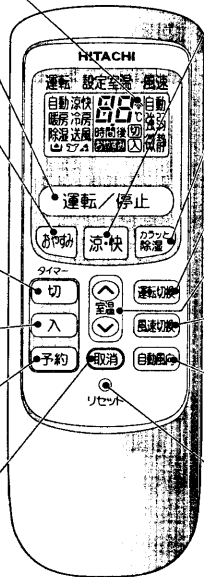

涼快ボタン

涼快運転を開始します。
(☞P10ページ)

カラッと除湿ボタン

カラッと除湿運転を開始します。
(☞P10ページ)

運転切換ボタン

運転の種類を選びます。(☞P10ページ)

室温設定ボタン

室温を設定します。押し続けると早送りになります。(☞P10ページ)

風速切換ボタン

風速を選びます。(☞P10ページ)

自動風向ボタン

上下風向板をスイングさせたり、好みの角度に変えます。(☞P12ページ)

リセットスイッチ

電池交換した後や、動作が正常でないときに押してください。

■ 運転開始時の温度によって“暖房”“カラッと除湿”“冷房”の中から、その室温に見合った運転を自動的に行います。(運転のしくみは☞P14ページ)



● 運転の種類が自動表示になっているか確認してください。

運転/停止 ボタンを押す

● “ピッ”という受信音がして、運転を開始します。

停止 **運転/停止** ボタンを押す

基本
的
な
方
法

リモコンの使い方

リモコンの準備

- ①裏ぶたを開け、乾電池を入れる。
(単4形を2本お使いください。)
- ②裏ぶたを閉める。
- ③リセットスイッチを押す。

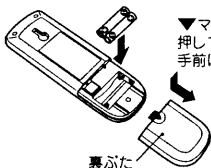

マークを
押してから、
手前に引く。

付属のねじで柱や壁などに取り付けて使うこともできます。事前に受信できることを確かめてから取り付けてください。

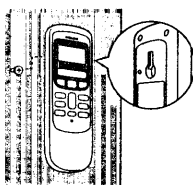

リモコンを操作するとき

● 操作は、室内機を受信部に向けて。受信できる距離は、正面で約7m。ただし、室内に電子点灯形の照明器具がある場合は、受信距離が短くなる場合があります。



● リモコンはていねいに扱ってください。落としたり、水がかかったりすると送信できなくなる場合があります。

乾電池について

- 乾電池の寿命は、普通の使い方では約1年です。ただし、乾電池の「使用期限」に近いものは、乾電池の交換が早くなる場合があります。また、付属の乾電池はモニター用です。
- 液晶表示がうすくなったら乾電池を取り換えてください。
- 乾電池を交換した後や、動作が正常でない場合は、必ずリセットスイッチを押してください。
- 乾電池を誤って使うと、液漏れや破裂の危険があります。乾電池の注意文をよく読み、次の点に特に注意してご使用ください。
 - (1) 乾電池の+ (プラス)、- (マイナス)の向きは、器具の表示どおりに正しく入れる。
 - (2) 新しい乾電池と古い乾電池、種類の違う乾電池を混ぜて使わない。
 - (3) 長期間(1カ月以上)使用しないときは、乾電池を取り出しておく。万一液漏れしたときは、よく拭き取ってから、新しい乾電池を入れてください。

■ お好みに応じて、室温の調節と風速切換えができます。

1 室温の調節

室温 ボタンを押す

- 1回押すごとに1℃変化します。
- 自動設定した室温より1℃高い温度に設定すると▲1℃と表示されます。
自動設定した室温より1℃低い温度に設定すると▼1℃と表示されます。
- 調節できる範囲は、高めに3℃、低めに3℃までです。

2 風速の調節

風速切換 ボタンを押す

● “自動”と“微”“静”が選べます。

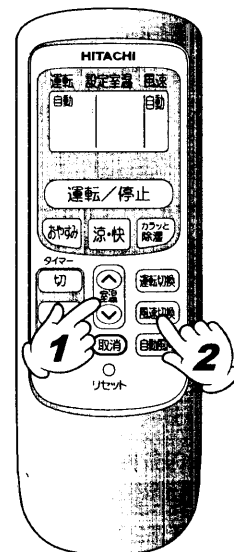



手動運転 (暖房・カラッと除湿・涼快・冷房・送風) をするには

1 運転の種類を選ぶ

- 暖房・カラッと除湿・涼快・冷房・送風のいずれかを選べます。

2 風速のセット

- 自動・強・弱・微・静のいずれかを選べます。
(但し、送風運転のときは強・弱・微・静のいずれかを選べます。)

3 室温のセット

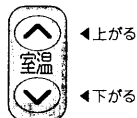

■リモコン設定温度範囲

暖房・涼快・冷房	16~32℃
カラッと除湿	10~32℃

4 運転/停止 ボタンを押す

- “ピッ”という受信音がして、運転を開始します。

停止 運転/停止 ボタンを押す

- 次回からは 運転/停止 ボタンを押すだけで、上記 1~3 でセットした同じ運転ができます。

■ 次の条件でお使いください。

暖房	カラッと除湿	冷房	涼快
●外気温21℃以下 (21℃を超えるときは、機械保護のため、 運転しないことがあります。)	●外気温1℃以上 (室温1℃以下では運転) しません。	●外気温 22℃以上	●外気温 25℃以上

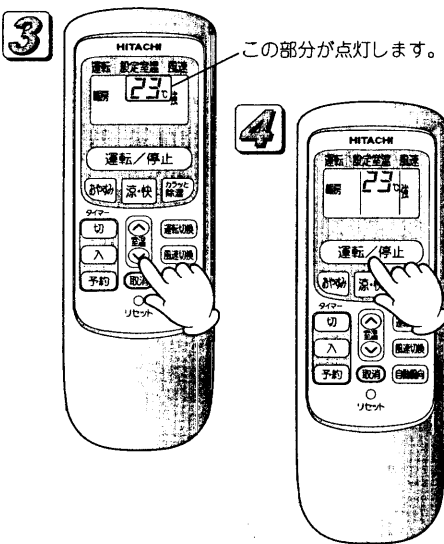
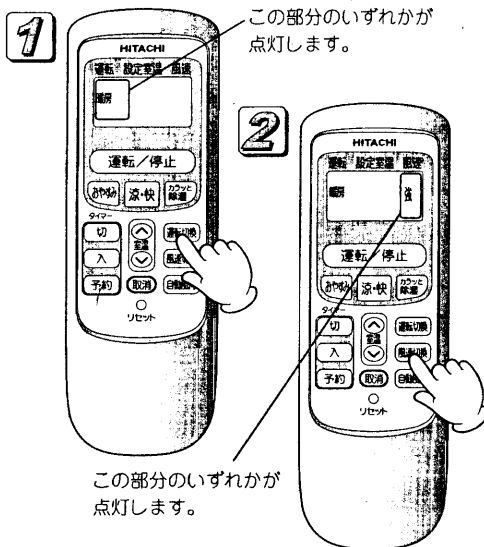

カラッと除湿運転をするには

- **カラッと除湿** ボタンを押すと、3種類の“カラッと除湿”運転が行えます。
(運転のしくみは 17ページ)

カラッと除湿 ボタンを押す

- “ピッ”という受信音がして、カラッと除湿運転を開始します。押すたびに下のように切り替わります。

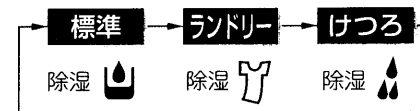

- お好みに応じて、室温の微調節と風速切換えができます。
- 設定室温は、室温ボタンを1回押すごとに1℃変化します。
(設定できる範囲は、室温に対して高めに3℃、低めに3℃です。)

停止 運転/停止 ボタンを押す

涼快運転をするには

- **涼快** ボタンを押すと、エアコンが自動的に温度と湿度を設定する涼快運転を行います。(加湿する機能はありません)
(運転のしくみは 17ページ)

涼快 ボタンを押す

- “ピッ”という受信音がして、涼快運転を開始します。
- お好みに応じて室温の微調節と、風速切換えができます。
- 設定室温は、室温ボタンを1回押すごとに1℃変化します。
(設定できる範囲は、自動設定した温度に対して高めに3℃、低めに3℃です。)
- 湿度の調節はできません。

停止 運転/停止 ボタンを押す



基本的な
使い方



風向の調節をするには

■ 上下の風向—必ずリモコンで操作してください。

(手で動かすと、故障の原因になります。)

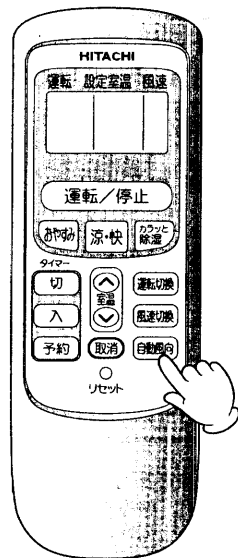

自動セット

- 運転の種類に応じた風向に自動的にセットします。通常、上下の風向操作は特に必要ありません。

上下お好み風向

- 上下の風向をお好みの角度にしたいときは、**自動風向**ボタンで上下風向板を動かし、お好みの位置になったら、もう一度**自動風向**ボタンを押して止めてください。
- 運転を停止すると吹出口を閉じますが、再び運転するとお好みの位置のままでセットされます。
- 運転を切換えると、運転の種類に応じた風向に自動セットされます。
- 風向は、図の調節範囲内でお使いください。

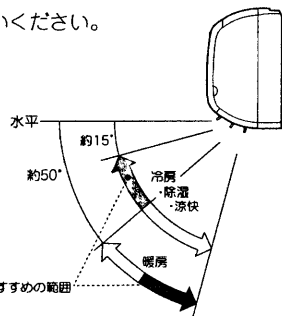

上下風向スイング

- **自動風向**ボタンを押すと、上下風向板がスイングを繰り返します。
- 運転を停止するとスイングは止まり、吹出口を閉じます。再び運転すると、運転の種類に応じた風向に自動セットされます。(風向板が動き出すまで6秒ぐらい時間がかかることがあります。これはモーターの位置決め動作のためです。)

■ 左右の風向—手で操作します。

- 図のように、左右の風向を調節します。

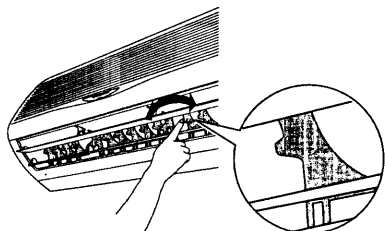

注意

別売りの強力空清ワイドフィルターを取り付けて冷房運転する場合は、左右の風向を正面側に調節してください。風向板が左右に向いたままで長時間運転しますと、室内機に霧が付き、ときには霧が落ちて家財等を濡らす原因になることがあります。

(強力空清ワイドフィルターについてはP.15ページ。)



タイマー予約運転をするには

■ タイマーは**切**タイマー、**入**タイマーの2種類の使いかたができます。

(運転の種類、室温、風速の設定はP.9-10ページをご覧ください。)

切タイマー予約のしかた

■ セットした時間に運転を停止させます。

1 切時間をセット

- **切**ボタンを押して**切**時間を選びます。
- セット時間は、**切**ボタンを押すごとに次の順に変わります。

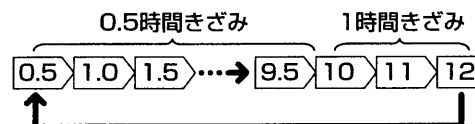

- 押し続けると、早送りになります。

2 予約ボタンを押す

- “ピッ”という受信音がして、**切**タイマーが予約されます。
- **切**の点滅が点灯にかわります。

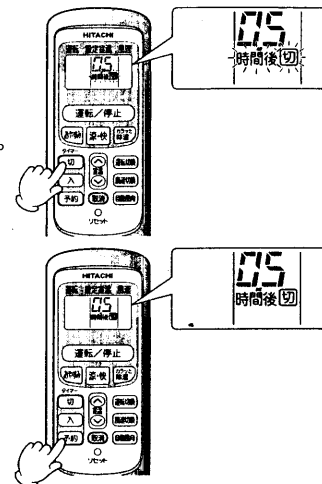

入タイマー予約のしかた

■ セットした時間に設定室温となるよう運転を開始します。(運転開始時間は、室温、設定室温等、条件により異なります。)

1 入時間をセット

- **入**ボタンを押して**入**時間を選びます。
- 最初の時間設定は、6時間になっています。
- セット時間は、**入**ボタンを押すごとに次の順に変わります。

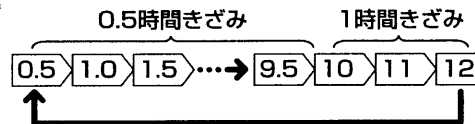

- 押し続けると、早送りになります。

2 予約ボタンを押す

- “ピッ”という受信音がして、**入**タイマーが予約されます。
- **入**の点滅が点灯にかわります。

タイマー予約の取消しかた

取消ボタンを押す

- 一度セットした時間はリモコンが記憶していますので、前回と同じ時間を予約したいときは、**予約**ボタンを押すだけで同じ時間が予約されます。

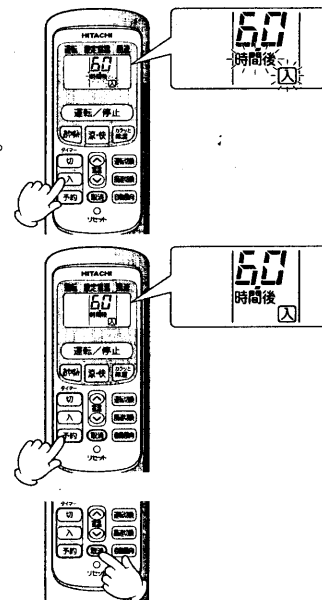

便利な方



おやすみタイマー運転をするには

■「風速」を就寝時に適した運転内容に自動的に変え、指定した時間になると運転を停止するおやすみ専用の**切**タイマー運転です。

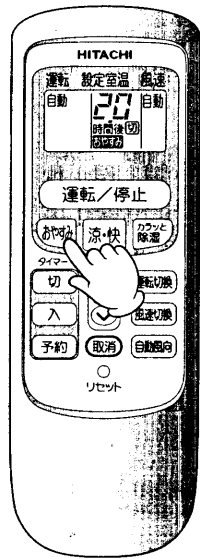

- **おやすみ** ボタンを押すだけで、1、2、3、7時間の中からお好みの時間が選べます。

おやすみ ボタンを押す

- **おやすみ** ボタンを押すたびに次のように変わります。

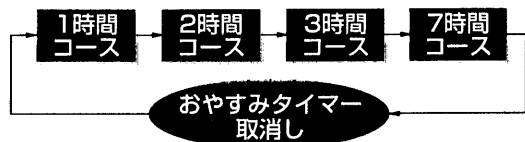

- “ピッ”と受信音がして、おやすみ運転を開始します。リモコンの表示部に、おやすみタイマーの予約時間が表示されます。

取消し **おやすみ** ボタンを押して取消するか、または **取消** ボタンを押す

★表示は、2時間コースをセットした例です。

便利な方



上手な使い方

「適切な室温」が、からだにも家計にもグッド。



警告

冷やし過ぎや暖め過ぎは、健康上好ましくなく、ついでに電気代もムダ。

- 窓のカーテンやブラインドを閉めれば、熱の出入りを抑えて、電気をより有効に使えます。



ときどき、お部屋の空気を入れ換えてください。



警告

換気器具と同時に使った場合は必ず換気を行ってください。

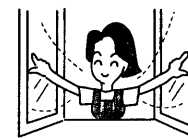

おやすみになるとき、外出するとき、タイマーの有効利用を。

(タイマーの使いかたは **ア** 10~14 ページ)



次のものは使わないで！(室外機も同様)

- ベンジン、シンナー、みがき粉などは、塗装面やプラスチック部品を傷めます。
- 40℃以上のお湯も使わないでください。フィルターが縮んだり、プラスチック部品が変形することがあります。



別売りの「抗菌処理空気清浄フィルター」と「強力空清ワイドフィルター」を取り付けることができます。

■「抗菌処理空気清浄フィルター」

- 図のように丸洗いパネルを開け、抗菌処理空気清浄フィルターを本体の取付枠にはめ込んで取り付けます。(丸洗いパネルの開閉のしかた **ア** 6 ページ)
- 抗菌処理空気清浄フィルターは、小さなチリまで吸収します。また、抗菌加工により抗菌処理空気清浄フィルター内での菌の繁殖をおさえます。抗菌処理空気清浄フィルターの働きで、(通常の運転に空気清浄と脱臭機能がプラスされ)クリーンで快適な空間をつくります。
- SP-KCF4 標準価格 1,300円 (税別)

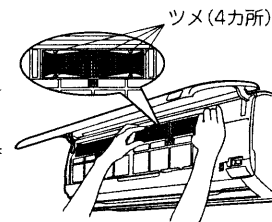

■「強力空清ワイドフィルター」

- 図のように強力空清ワイドフィルターを本体の上面吸込口に取り付けます。
- 強力空清ワイドフィルターは、高い静電効果でホコリ・チリ・花粉などを強力に吸収します。また、抗菌処理空気清浄フィルターと合わせて使用しますと、さらに除じん効果がアップします。
- SP-BCFW1(W) 標準価格 3,000円 (税別)
- 取替え用フィルターは、SP-BCF1 標準価格 1,500円 (税別)

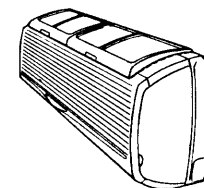

上手な使い方



お手入れ ⚠️ 注意

お手入れの前には、リモコンで運転を停止して、電源プラグを抜いてください。または、ブレーカーを“OFF”にしてください。

■ 丸洗いパネルは丸洗いOK。清潔にお使いいただけます。

- 丸洗いパネルは、取り外して丸洗いできます。やわらかいスポンジのようなもので洗い、中性洗剤を使った場合はよく水洗いを。
- 丸洗いパネルを外さないでお手入れする場合は、本体・リモコンともに、やわらかい布で、から拭きしてください。化学ぞうきんをご使用の際は、その注意書きに従ってください。
- 水気をよく拭き取ってください。表示部や受信部に水気が残っていると故障の原因になります。

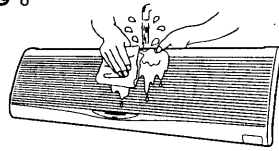

⚠️ 注意

- 本体に水をかけないでください。感電の原因になることがあります。
- エアコン内部の清掃をする場合には、専門技術が必要となりますので、お買い求めの販売店にご相談ください。(P.223ページ)

丸洗いパネルの着脱のしかた

●丸洗いパネルの着脱は必ず両手で行ってください。

外す

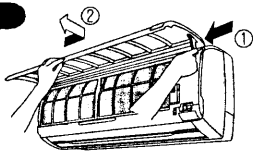

- 両手でパネルを開ききったところで、①右側アームの奥を内側に押しアームを取り外したあと、②パネルを図のように内側に動かし、手前に引いて外します。

取り付ける

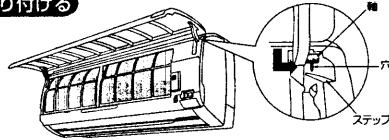

- 丸洗いパネルの片側アーム軸部をステップに沿って穴までしっかりと差し込み、次に反対側のアームの軸部も同じように穴までしっかりと差し込んでください。

■ 必ずフィルターのお掃除を。電気代の節約にもなります。

1 丸洗いパネルを止まるところまで開け、フィルターを取り出す。(丸洗いパネルの開閉のしかた P.204ページ)

2 掃除機でホコリを吸い取る。
●フィルターの汚れがひどく掃除機で取れないときは、中性洗剤で洗ったあと、よく水洗いをして、陰干ししてください。

3 フィルターを取り付ける。
●フィルターは(前)表示のある方を手前にして取り付けてください。
●フィルターを取り付けたあと ↓部を押して丸洗いパネルを閉じます。
●フィルターを外したまま運転しないでください。機械にホコリが入り、故障の原因になります。

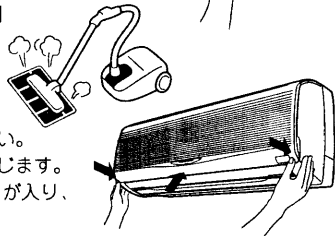
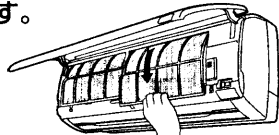

■ 長期間(1ヵ月以上)使わないときは、次の手順でお手入れを。

1 室内機の内部を乾かす。 **2** 電源スイッチを“切”にして、電源プラグを抜く。または、ブレーカーを“OFF”にする。 **3** リモコンの乾電池を取り出す。

- 晴れた日に半日ほど送風運転してください。内部がぬれたままで長期間使わないとカビが発生しやすくなります。

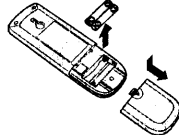
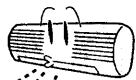

運転のしくみ

自動運転のしくみ

暖房

- 室温が約23℃以下のとき、暖房運転を行います。設定温度を約23℃前後とします。

カラッと除湿

- 室温が約24℃~26℃のとき、「カラッと除湿」運転を行います。設定温度は運転開始時の室温とします。「カラッと除湿」の「標準」と同じ運転を行います。

冷房

- 室温が約27℃以上のとき、冷房運転を行います。設定温度を約27℃前後とします。

※運転中に室温が変化しても、運転の種類は切り換わりません。

※「カラッと除湿」の設定になった場合に、お部屋の湿度があまり高くないときは、運転しないことがあります。これは故障ではありません。

風速 自動 について

暖房時

- 吹き出す風の温度に応じて自動的に風速が変わります。
- 設定温度になると、ごく弱い風になります。

冷房時

- 運転開始時に、室温と設定温度の差が大きいとき、「強風」運転します。
- 設定温度に近づくと「弱風」に切り替わります。

カラッと除湿
涼快時

- 設定室温を室温より低く設定したときは、「弱風」で、高く設定したときは「微風」になります。

カラッと除湿運転のしくみ

運転の種類	このようなときに	運転のしくみ
標準	<ul style="list-style-type: none"> ジメジメするとき 冷房のかわりに 	<ul style="list-style-type: none"> ボタンを押したときの室温をほぼ設定温度とします。(室温12℃以下は13℃、13℃~22℃は室温+2℃、23℃~27℃は室温、28℃以上は28℃) 目標湿度は、約50~60%です。目標湿度前後まで下がれば、運転を停止します。上がれば運転を再開します。
洗濯	洗濯物の乾燥を早めたいとき	<ul style="list-style-type: none"> 洗濯物を乾かすために、湿度が下がっても連続運転を行います。 設定温度は、標準と同じです。 3時間のタイマーになっています。
結露	冬、窓にできる結露を抑制したいとき	<ul style="list-style-type: none"> 結露を抑えるため、湿度を下げる運転を最優先しますので、室温は下がります。室温1℃以下になると運転を停止します。 2時間のタイマーになっています。

●在室人数、部屋の条件、室外の温度によっては、設定室温を変えても設定室温に到達しないことや、目標湿度にならないことがあります。

涼快運転のしくみ

- 設定室温は、室外の温度と室内の温度を検知して、24℃から28℃の範囲で設定します。
- 目標湿度は、約50~60%です。目標湿度前後まで下がれば運転を停止します。上がれば運転を再開します。

●在室人数、部屋の条件、室外の温度によっては、設定室温や目標湿度にならない場合があります。



知っておいていただきたいこと

各部の名称と働き

P.6
P.7

暖房の能力について

- このルームエアコンは、外気の熱を吸収して室内に運び込むヒートポンプ暖房を行いますので、外気温が下がるにつれて暖房能力は低下します。この場合はインバーターの働きで、圧縮機の回転数を上げて能力の低下を防ぎますが、それでも暖まりの悪いときは、他の暖房器具との併用をお勧めします。
- エアコン暖房は、部屋全体を暖める暖房ですので、暖かく感じるまで少し時間がかかります。タイマーで早めに運転しておくことをお勧めします。(P.10ページ)

注意

ストーブなど、高温になるものは、室内機の下では使わないでください。

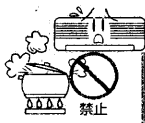

冷房・カラッと除湿・涼快の能力について

- 室内に冷房能力以上の熱源(多くの人が居る・熱器具を使う)があると、「設定温度」に到達しないことがあります。
- 室内に除湿能力以上の熱源及び湿気の侵入、発生があると「目標湿度」に到達しないことがあります。

自動運転をするには

P.9
P.10

- 手動運転で運転を開始する前のリモコン操作で、風速・室温をセットした後、ボタンをはずすと、約10秒後にそれらの表示が消え、運転の種類だけの表示になります。
- 運転中に(電源)ボタンを押すと、保護回路が働いて約3分間運転しません。
- 暖房運転時、室内機の運転ランプが点滅し、しばらく風が出ないことがあります。(P.7ページ)
- 暖房の風速「強」運転時、風が冷たく感じる場合や部屋が暖かくなった後に静かな運転を行いたい場合は、風速「自動」でお使いになることをお勧めします。
- 風速「微」「静」運転時は、能力が少し低下します。
- カラッと除湿・涼快運転時には、室外ファンが低速運転または停止することがあります。
- 暖房運転の風速「微」「静」では、運転条件によって、風速が変化することがあります。
- 冷房運転で室温が設定室温になり圧縮機が停止すると、室内ファンは風速設定によらず、停止することがあります。

カラッと除湿運転をするには

P.11

- すでに結露した霧を除去する効果はありません。(けつろ運転)
- 洗濯物の量や材質によっては、乾きが遅くなる場合があります。(ランドリー運転)
- 外気温が低いときに、けつろ運転を行うと、室温が下がりますので注意してください。
- カラッと除湿(標準、ランドリー、けつろ運転)運転中は、(タイマー)タイマー予約(P.10ページ)はできません。ただし、標準運転は(標準)ボタンを使って、1、2、3、7時間のおやすみタイマーが設定できます。また、ランドリーは3時間、けつろ運転は2時間の切タイマー時間があらかじめ設定されていますが、(標準)ボタンを押すと、1、2、3、7時間連続運転のいずれかに変えることができます。
- (タイマー)タイマーを予約しているときに、(標準)ボタンを押すと、(タイマー)タイマーは解除されて、カラッと除湿運転を開始します。
- 除湿しながらお好みの温度に設定したい場合には、「手動運転の「カラッと除湿」」をお勧めします。(P.10ページ)

涼快運転をするには

P.11

- (標準)ボタンで運転開始した涼快運転中は、(タイマー)タイマー予約(P.10ページ)はできません。涼快運転で(タイマー)タイマーを予約したい場合は、手動運転の涼快運転で予約してください。
- (タイマー)タイマーを予約しているときに(標準)ボタンを押すと、(タイマー)タイマーは解除されて、涼快運転を開始します。
- 涼快運転では、(標準)ボタンを使って1、2、3、7時間のおやすみタイマー運転ができます。
- 室温が「設定温度」より低いときは、湿度が「目標湿度」より高くなっても運転しないことがあります。

タイマー予約運転をするには

P.13
P.14

- タイマー予約したときにリモコンの送信をエアコンが受信しないと、タイマー時間がきても、エアコンは動作しません。室内機の受信音と室内機のタイマーランプで、タイマー予約したことを確認してください。(P.7ページ)
- (タイマー)タイマー予約中に(標準)ボタンを押すと、おやすみタイマー運転が優先されます。
- おやすみタイマー運転中に(タイマー)タイマーまたは(タイマー)タイマーを予約すると、おやすみタイマー運転は解除されて、(タイマー)タイマーまたは(タイマー)タイマーが予約されます。



故障かな?と思ったら

■ サービスを依頼する前に …次のことをお調べください。

送信しない (リモコンの表示がうすい表示がでない)	①リモコンが電池切れになっていませんか?	8ページ
	②乾電池の⊕⊖が逆になっていませんか?	8ページ
運転しない	①電源スイッチまたは、漏電しゃ断器が“切”になっていませんか?	7ページ
	②電源プラグが差し込まれていませんか?	—
	③ご家庭のヒューズやブレーカーが切れていませんか?	—
	④停電ではありませんか?(停電後は運転が停止したままとります。)	—
よく冷えない よく暖まらない	①フィルターにホコリが詰まっていますか?	16ページ
	②「設定室温」のセットは適正になっていますか?	10ページ
	③上下風向板は、運転内容に合った正しい位置になっていますか?	12ページ
	④室内・室外機の吹出口や吸込口を障害物などでふさいでいませんか?	—
	⑤風速が“微”“静”になっていませんか?	10ページ

■ これは故障ではありません。

「シュルシュル」「シャー」「ポコポコ」「ブシュ」という音	運転停止後の1~2分間およびカラッと除湿、涼快運転時は、室内機からこれらの音が出ることがあります。
「キシキシ」という音	温度変化でエアコン自体が膨張・収縮する音です。
「バサバサ」という音	運転開始時など、室内ファンの回転数が変わるためです。
「カタカタ」という音	電源投入時、電動弁が作動するときの音です。
「ポコポコ」という音	換気扇等により排水ホース内の空気が吸引され、露受皿の除湿水を吹き上げるときの音です。詳しくは、お買い上げの販売店にご相談ください。
運転音が変わる	室温の変化に応じて、運転パワーが変わるためです。
霧が出る	室内の空気がエアコンの冷気で急速に冷やされて霧になるためです。
室外機から湯気が立つ	霜取り運転で解けた水が蒸発するためです。
ににおいがする	室内の空気に含まれているタバコ・化粧品・食品などいろいろなにおいがエアコンに付着し、これが吹き出すためです。
“停止”にしても室外機が動いている	オートフレッシュ除霜(“暖房”を停止するとマイコンが室外機の霜付き状態をチェックし、必要に応じて自動霜取り運転を指令する機能)が働いているためです。
運転ランプが点滅している	予熱運転中に停止→運転したり、冷房から暖房に運転を切り換えたときに、保護回路または、予熱センサーが働いたためです。
設定室温にならない	在室人数や室内、室外の条件によっては、リモコンの設定室温と実際の室温に若干のスレが生じる場合があります。

- 以上のことをお調べになり、それでも具合の悪いときや右のような現象が出たときは、電源プラグを抜き(またはブレーカーを“OFF”にして)、すぐにお買い上げの販売店にご連絡ください。アフターサービスについては20ページをご覧ください。

こんなときは、すぐ販売店へ。

- ブレーカーやヒューズがたびたび切れる。
- スイッチの動作が不確実。
- 誤ってエアコン内部に異物や水を入れてしまった。
- コードの過熱やコードの被覆に破れがある。
- 室内機表示部のタイマーランプまたは、除湿ランプが点滅している。
(点滅回数で故障原因がわかりますので、電源プラグを抜く前に点滅回数をご確認の上ご連絡ください。)



故障かな?と思ったら



保証とアフターサービス(必ずお読みください。)

保証について

この商品は保証書付きです。

保証書は、販売店で所定事項を記入してお渡しいたしますので、記載内容をご確認いただき、大切に保存してください。

保証期間はご購入の日から1年間です。

(ただし、冷凍サイクル部分は5年間です。)

なお、保証期間中でも有料になることがありますので、保証書をよくお読みください。

保証期間経過後の修理については、販売店にご相談ください。

修理によって機能が維持できる場合は、お客様のご要望により修理いたします。

費用など詳しいことは、お買い求めの販売店にご相談ください。

当社は、販売店からの注文により、補修用性能部品を販売店に供給します。

エアコンの補修用性能部品の最低保有期間は、製造打切後9年です。

この期間は通商産業省の指導によるものです。

性能部品とは、その製品の機能を維持するために必要な部品です。

補修用性能部品の保有期間について

アフターサービスについて

■ 使用中に異常が生じたときは、直ちに電源プラグを抜き(またはブレーカーを"OFF"にして)、お買い上げの販売店に修理を依頼してください。

アフターサービスをお申し付けいただくときは、右のことをお知らせください。

アフターサービスでお困りの場合は

アフターサービスについてご不明の場合、その他お困りの場合は、お買い上げの販売店か(ア図ページ)のご相談窓口へお問い合わせください。

転居されるときは

ご転居により、お買い上げの販売店のアフターサービスを受けられなくなる場合は、前もって販売店にご相談ください。ご転居先での日立の家電品取扱店を紹介させていただきます。

再据付工事のお申し込みは

販売店に再据付工事(転居または別の部屋への接続)を依頼する場合は、据付工事の繁忙期に当たる夏期は工事が遅れぎみになりますので、できるだけ避けるようお願いいたします。また、据付工事は専門の技術が必要です。費用など詳しいことは、お買い求めの販売店にご相談ください。

形名...RAS-2209MXD
RAS-2509MXD
RAS-2809MXD
故障状態...できるだけ詳しく
道順...付近の目印も



据え付けについて



警告

- 据付工事や電気工事は専門の技術が必要ですので、販売店に依頼してください。(費用など詳しいことは、お買い求めの販売店にご相談ください。)
- 据付場所や電源コンセントの取り付け位置については、販売店とよく相談して決めてください。
- アースは感電防止のほか静電気の障害や雑音を防ぐ効果もありますので、設置してください。

据付場所

- 室内機およびリモコンは、テレビやラジオ、ラジオのアンテナから1m以上離してください。

1m以上あっても受信感度の弱い場合は、雑音小さくなるまで離してください。

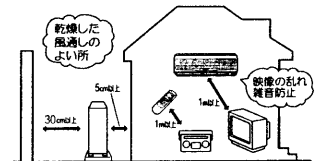

- 海浜地区で潮風が直接当たる場所や温泉地帯、油煙の多い所、電磁波を発生する病院や作業場、粉末や塵埃の多い工場など、周辺環境が特殊な場所でご使用になる場合は、お買い上げの販売店とよく相談してください。

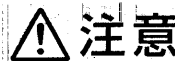

注意

- 除湿水排水ホースから除湿水が出ますので、水はけのよい場所をお選びください。
- 可燃性ガスの漏れるおそれのある場所や、蒸気・油煙などの発生する所で使わないでください。(引火や爆発のおそれがあります。)
- ルームエアコンは日本工業規格(JIS C9612)に基づき、一般の家庭でご使用いただくために製造されたものです。従って特殊な用途(例えば電子機器や精密機器の維持・食品・毛皮・美術骨董品の保存、生物の培養・栽培飼育など)にはご使用にならないでください。

電源について

- 電源は配電盤からエアコン専用引いた回路をお使いください。

アースについて



警告

- 万一漏電したときの感電防止のために、アースを行ってください。(アース工事は、「電気設備に関する技術基準」に従って行ってください。)アースをしますと、感電防止のほかに製品に触れたときに感じる静電気の障害や、リモコン操作時にテレビ、ラジオに入る雑音を防ぐ効果もあります。詳しくはお買い上げの販売店にご相談ください。

- 次のような場所にアース線を接続しないでください。

- ① 水道管
- ② ガス管...爆発のおそれがあります。
- ③ 電話線のアースや避雷針...落雷のとき大きな電流が流れ危険です。

- 漏電しゃ断器について
据付場所によっては、D種接地工事のほかさらに漏電しゃ断器を設置することが法規で義務づけられています。詳しくはお買い上げの販売店にご相談ください。

積雪について

- 室外機の吸込口や吹出口が雪でふさがれますと、暖まりにくくなったり故障の原因になります。積雪地では防雪の処置をお願いします。詳しくは、お買い上げの販売店にご相談ください。

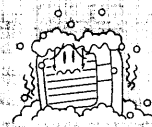

騒音にもご配慮を

- 据え付けにあたっては、エアコンの重量に十分耐える場所、騒音や振動が増大しないような場所をお選びください。
- 室外機の吹出口からの冷・温風や騒音が、隣家の迷惑にならないような場所をお選びください。
- 室外機の吹出口付近に物を置きますと、機能低下や騒音増大のもとになりますので、障害物は置かないでください。
- エアコンを使用中に異常な音にお気づきの場合は、お買い上げの販売店にご相談ください。

強制冷房運転

(販売店で行う操作です。)

■ 室外機のサービススイッチをONさせると強制冷房になります。故障診断や室外機に冷媒を回収するときに使用してください。

- サービススイッチでの作業が終了したら、必ずスイッチを1秒以上押し続けて、強制冷房運転を止めてください。



注意

5分以上は絶対に運転しないでください。

サービススイッチ

1秒以上押し続けると強制冷房。止めるときは、もう一度1秒以上押し続けます。

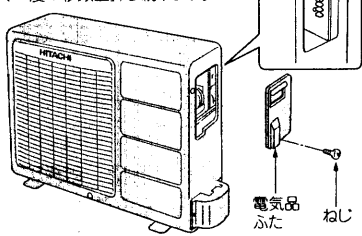



定期点検

■半年～1年に一度、定期的に次の点検を行ってください。もし、ご不審な点がありましたら、すぐにお買い上げの販売店にご連絡ください。

コンセント

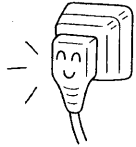

- 電源プラグがコンセントに確実に差し込まれていますか？
- 警告** 電源プラグがコンセントにしっかり差し込まれていなかったり、熱くなっていたりすると、感電や火災などの原因になります。
- 電源プラグにホコリの付着や汚れなどがある場合は掃除してから電源プラグを差し込んでください。

アース線

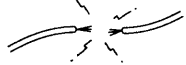

- アースが確実に行われていますか？
- 警告** アース線が外れたり、途中で切れたりすると、誤動作や感電などの原因になります。

据付台

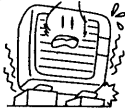

- 据え付けが不安定になっていませんか？
- 警告** 据付台が極端にさびている、あるいは室外機が傾いたりしますと、室外機が倒れたり、落下したりして、けがなどの原因になることがあります。

点検整備

…エアコンを数シーズン使いますと、内部が汚れ、性能が低下することがあります。

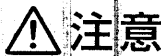

注意 室内機の内部にゴミやホコリがたまって、除湿水の排水経路を詰まらせ室内機から水たれを発生させることがあります。

- 通常のお手入れと別に、点検整備をお勧めします。



注意 点検整備には専門技術が必要です。市販の洗浄剤などを使用しますと、樹脂部品の割れや排水経路の詰まりに至ることがあり、水たれや感電の原因にもなります。

- 点検整備は、お買い求めの販売店にご相談ください。

リモコンの点検

■新しい乾電池と交換しても動作が正常でない場合は、リモコンの点検をしてください。

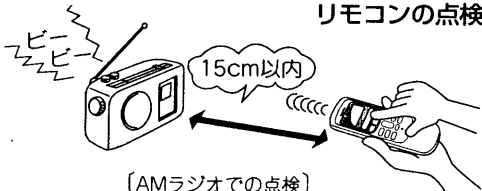

〔AMラジオでの点検〕

(AMラジオの電源を入れた状態で、リモコンを操作したとき、信号音(ピーピー音)が入れば正常です。)



お客様ご相談窓口

日立家電品についてのご相談や修理はお買い上げの販売店へ

なお、転居されたり、贈物でいただいたものの修理などで、ご不明な点は下記窓口にご相談ください。

修理などアフターサービスに関するご相談は

☎0120-3121-68

商品情報やお取り扱いについてのご相談は

☎0120-3121-11

*フリーダイヤルされますと、お客様の地域を担当するセンターへおつなぎします。

一般ご相談窓口

家電品についてのご意見やご要望は各地区の お客様相談センターへ

担当地域	電話番号	所在地
北海道地区	011-833-5088	札幌市白石区東札幌2条4-1-10
東北地区	022-232-5088	仙台市宮城野区扇町1-1-45
関東・甲信越地区	03-3834-8588	台東区東上野2-7-5 (日立家電上野ビル)
中部地区	052-795-5088	名古屋市守山区川宮町55 (日立家電守山ビル)
関西地区	078-431-5088	神戸市東灘区甲南町1-3-8
中国地区	082-231-5088	広島市西区観音新町1-7-17
四国地区	0877-47-1088	坂出市林田町4285-143
九州・沖縄地区	092-281-5088	福岡市博多区店屋町7-18 (博多渡辺ビル)

●ご相談窓口の名称、所在地等は変更になることがありますのでご了承ください。

-F.12-

廃棄時にご注意願います。

2001年4月施行の家電リサイクル法では、お客様がご使用済みのエアコンを廃棄される場合は、収集・運搬料金と再商品化等料金をお支払いいただき、対象品を販売店や市町村に適正に引き渡すことが求められています。