

# 補足説明書

RAS-HT2226S / RAS-HT2526S / RAS-HT2826S  
RAS-HT4026D / RAS-HT5626D / RAS-HT6326D / RAS-HT7126D

本書では、このルームエアコンの運転・機能の詳細などを記載しています。  
製品に同梱の「取扱説明書」とあわせてご覧ください。

※本書は製品に同梱されていません。

## もくじ

|                                 |          |
|---------------------------------|----------|
| <b>運転・機能の詳細</b>                 | <b>2</b> |
| eco これっきり自動・暖房・冷房・風速 .....      | 2        |
| 上下風向・左右風向・みはっておやすみ .....        | 3        |
| eco 機能・日射センサー・セーブ・ヒートアタック ..... | 4        |
| フィルター掃除 .....                   | 5        |
| <b>運転の種類と機能の組み合わせ</b>           | <b>6</b> |

※ 2 ページ目からの文章中の【⇒ P. 】は製品に同梱の取扱説明書の記載ページを示しています。

## eco これっきり自動・暖房・冷房・風速

### eco これっきり自動

室温と外気温により、つぎのように運転が切り換わります

- 運転開始後は、1時間ごとに室温と外気温を検知して、必要に応じて運転を切り換えます。

室温約23℃      室温約27℃

|    |    |    |
|----|----|----|
| 暖房 | 除湿 | 冷房 |
|----|----|----|

- 暖房は、室温 23℃を目標に運転します。
- 冷房は、室温 27℃を目標に運転します。
- 除湿は、運転開始したときの室温より 2℃低い温度を最初の目標にして運転します。お部屋の湿度が高い・低いときは室温を自動的に再設定します。

### 暖房

#### 予熱

運転開始後の2～3分間、運転ランプが2秒点灯⇔1秒減光するときは予熱中です(故障ではありません)

- 室内機の熱交換器を温めます。

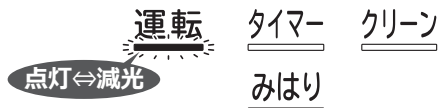

#### 室外機の霜とり(みはって霜とり)

運転中または、停止後に、運転ランプが2秒点灯⇔1秒減光するときは室外機の霜とり中です(故障ではありません)

- 室外機の熱交換器についての霜を取ります。

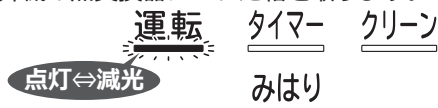

運転中は、必要なときだけ霜を取ります

- 室外機熱交換器の温度と外気温から、霜の付き具合を判断します。

暖房運転を一時停止します(風が止まります)

- 霜とりの時間は、5～10分間、最大で約22分間です。
- 室温が若干下がることがあります。
- 霜とり終了後、暖房運転を再開します。

停止時に、霜が付いていると判断したときは

- 停止後に、自動で霜とりをします。運転ランプが2秒点灯⇔1秒減光します。

#### 知っておいていただきたいこと

- 暖房はお部屋全体が暖まるまで少し時間がかかります。入タイマー【⇒P.11】を有効にお使いいただくことをおすすめします。
- 外気の熱を吸収して暖房します。そのため外気温が下がると暖房能力も下がります。暖房能力が下がらないように圧縮機の高回転数を上げて運転しますが、暖まりが悪いときは他の暖房器具を併用してください。

### 冷房

#### 知っておいていただきたいこと

調節した温度にならないことがあるのは

- 室内に冷房能力以上の熱源があるとき(人が多く居る・熱器具の使用など)

### 風速

#### 状況により選べない風速があります

eco 機能設定中は

- 急速パワフルが選べません。

eco これっきり自動・除湿運転中は

- 弱風・強風・急速パワフルが選べません。

みはっておやすみ設定中は

- 風速がしずかになります。調節できません。

#### 送風音が気になるときは

- しずか、または微風にしてください。変更した場合は、暖房・冷房能力が若干低下します。

#### 風速を自動にすると

eco これっきり自動のときは

- 自動選択した運転に合わせた風速になります。

暖房のときは

- 吹き出す風の温度によって、自動で風速が変わります。調節した温度になると弱い風になります。

冷房のときは

- 調節した温度より現在室温が高いときは強い風になります。
- 調節した温度になると弱い風になります。

除湿のときは

- 現在室温が調節した温度 +2℃より低いときはしずか、高いときは微風で運転します。

※風速自動以外でも、室温によっては、風速が自動で変化することがあります。

#### 風速を急速パワフルにすると

冷房・暖房能力を優先します

- 送風音が大きくなります。送風音が気になるときは、自動または、お好みの風速にしてください。

選択した風速より、風速を上げて運転することがあります

- 調節した温度と室温の差が大きい状態が続いたときは、調節した温度に近づけることを優先するため、冷房・暖房能力が最大となるように運転します。

つぎのときは、風速自動をおすすめします

- 暖房運転中に風が冷たく感じるとき。
- お部屋が暖かくなったあとに静かな運転にしたいとき。

冷房運転のときは

- 風が強いため、運転開始時や室温によっては、風が冷たく感じられないことがあります。

## 上下風向・左右風向・みはっておやすみ

### 上下風向・左右風向

#### 暖房運転中は

- 予熱・室外機の霜とり中は、風を冷たく感じないように風向を上向きにします。

#### スイングが一時的に停止するのは

つぎの場合は、[上下風向][左右風向]ボタンを押しても、風向板はスイングしません。

#### 暖房のときは

- 予熱または、室外機の霜とり中
- 調節した温度になったとき

#### 冷房のときは

- お部屋の温度・湿度が高い状態が続いているとき

#### 除湿のときは

- 調節した温度以下になったとき
- お部屋の温度・湿度が高い状態が続いているとき

### 風向板が勝手に動くのは

#### 冷房・除湿運転中は

- お部屋の温度・湿度が高い状態が続くと、露が付いて滴下するのを防止するため、上下・左右風向板の角度が変化したり、スイングが停止することがあります。
- 温度・湿度が下がると、元に戻ります。

### 知っておいていただきたいこと

#### 設定は記憶されます

- 停止時の風向および、スイング状態は、次回運転時と同じ位置および、スイング状態になります。

#### 上下自動位置以外のときは

- 調節した温度にならないことがあります。

#### みはっておやすみを設定すると

- スイング中を除き、約1時間経過すると、上下風向板が自動で上向きになります。

### みはっておやすみ

#### 動作の流れ

設定したタイマー時間まで運転すると、一時停止してお部屋の温度をみはります

- みはり時間が終了すると、停止します。

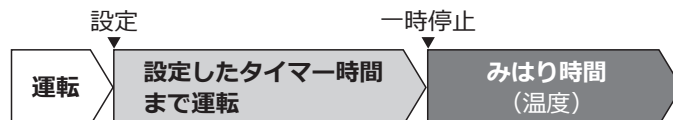

暖房の場合は、タイマー時間まで運転して停止します(みはり時間はありません)

- これっきり自動の場合は、選択されている運転に応じた動作をします。

#### 一時停止後の約10分間は

- 室温の上昇を検知しても、運転は再開しません。

### みはり時間は、設定したタイマー時間で異なります



### みはり時間中は

運転再開⇔一時停止を繰り返します

#### ①一時停止中は

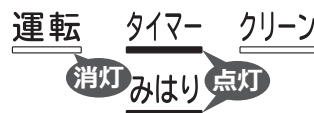

室温が約1～2℃上がると

- 運転を再開します。

#### ②運転再開後は

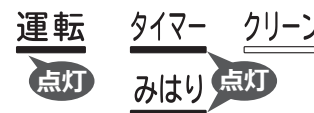

調節した温度まで下がると

- 一時停止します。

### 知っておいていただきたいこと

設定してから1時間経過すると

- スイング中を除き、上下風向板が上向きになります。

みはり時間中のリモコンは停止状態です

- 操作すると、みはっておやすみが取り消されます。
- 運転ボタンを押した場合は、運転を開始します。

運転再開⇔一時停止が不要な場合は

- 切タイマーをご使用ください。【⇒ P.11】

## eco 機能・日射センサー・セーブ・ヒートアタック

### eco 機能

お部屋の温度、湿度、日差しが多い・少ないを日射センサーで検知して、目標温度を自動的に調節し、省エネ運転をします

#### 日射センサーによる省エネ

- 暖房：日差しが多いと目標温度を低めに調節します。
- 冷房・除湿：日差しが少ないと目標温度を高めに調節します。

### 日射センサー

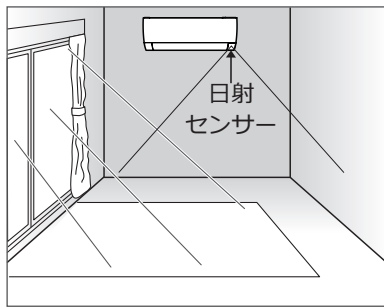

- eco 機能設定中に日射を検知します。
- 検知できる範囲は、日差しの強さによって変わります。
- 室内機の近くに白熱灯がある場合は、意図した検知をしないことがあります。

### 検知できる範囲

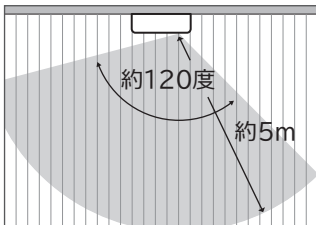

お部屋を上から見た場合

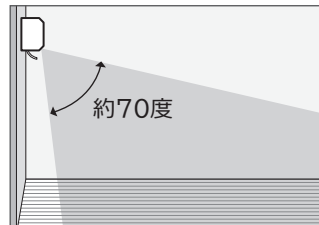

お部屋を横から見た場合

### セーブ

セーブ設定中の暖房運転は

- 最大能力が低下します。
- お部屋が暖まるまでに多少時間がかかります。
- 吹き出し空気温度が多少低くなるため、風速は自動をおすすめします。
- 外気温が低いときは、調節した温度に到達しないことがあります。

### ヒートアタック

エアコンを約10分以上運転して停止すると動作します

- 暖房運転停止後の場合は、動作しません。

動作しないのは

- 切タイマー・みはっておやすみによる停止のとき
- 入タイマー設定時間まで2時間以内のとき

### 知っておいていただきたいこと

- 状況により、送風運転のみになる場合があります。
- エアコンの近くに窓がある場合は、結露することがあります。気になるときは、設定を取り消してください。【⇒ P.11】
- フィルター掃除が自動で動作しない設定に変更【⇒ P.13】してもヒートアタックの設定は取り消されません。

## フィルター掃除

- ブレーカーを入れたとき・停電復旧時も動作します。
- フィルター掃除が自動で動作しない設定に変更した場合は、電源を入れてもフィルター掃除は動作しません。【⇒ P.13】

### 動作の流れ

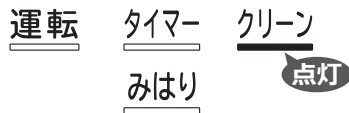

冷房・除湿運転停止後のみ上下風向板を開き、室内機内部を約2時間乾燥します

- これっきり自動で、冷房・除湿が選択されていた場合も、室内機内部を乾燥します。
- 内部送風乾燥運転を取り消している場合は、上下風向板を閉じたまま、乾燥運転を約5分行います。

送風しながら、フィルター掃除ユニットがエアフィルター上のホコリを掃除してホコリキャッチャーまで移動します。

動作時間：約8分間

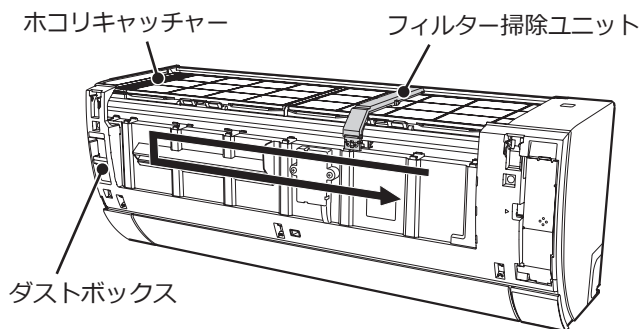

- イラストは説明のため、フロントパネルを取り外しています。

フィルター掃除ユニットがダストボックスにホコリを集めるため、ホコリキャッチャー上を3往復します

フィルター掃除ユニットが移動して元の位置に戻ります

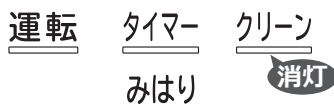

### エアコンを連続運転中は

24 時間経過するごとにフィルター掃除が動作します

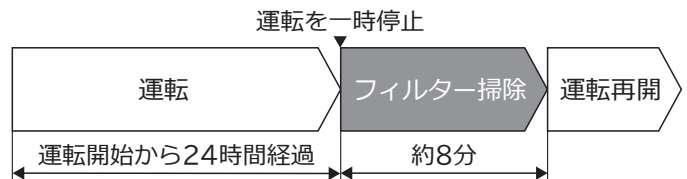

- 室内機の上下風向板は開いたまま、クリーンランプが点灯します。
- 冷房・除湿運転中でも、室内機内部の乾燥はしません。
- みはっておやすみ設定中は、動作しません。

### クリーンランプが点滅するときは

フィルター掃除ユニットの異常で停止しています

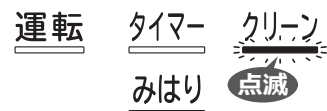

電源プラグを抜いて、つぎのことを確認してください

- 輸送用のテープが貼り付いていないか。
- エアフィルターなどが正しく取り付けられているか。【⇒ P.18、19】
- 確認後、もう一度電源プラグをコンセントに差し込んでください。抜いてから5分以上待って差し込んでください。

再度クリーンランプが点滅するときは、お買い上げの販売店にご連絡ください

### 知っておいていただきたいこと

動作中に運転ボタンを押した場合は

- 暖房・冷房など運転を開始した場合は、フィルター掃除を中止して、運転を開始します。

定期的にエアフィルターのお手入れをしてください

【⇒ P.18、19】

- しつこい油污れなど、汚れが気になるとき。
- 使用状態や環境により、汚れがとれない・掃除ムラが発生することがあります。

定期的にリモコンを操作して、フィルター掃除を動作させてください

【⇒ P.13】

- 1 週間に 1 回程度が目安です。
- みはっておやすみ・切タイマーをよくご使用になるときは、[停止]ボタンによる停止よりも、フィルター掃除の動作間隔が長くなります。
- 汚れが取れない・掃除ムラが気になるときなど。

フィルター掃除前に室内機内部を乾燥しないのは







- 冷房・除湿運転以外の停止のとき（これっきり自動運転でも同じです）
- 運転停止後の自動フィルター掃除以外の場合
- みはっておやすみ・切タイマーによる運転停止後

フィルター掃除中に音が発生することがあります【⇒ P.13】

# 運転の種類と機能の組み合わせ

運転の種類で、組み合わせて使える機能と、組み合わせて使うことのできない機能があります。

○は組み合わせて使える機能です。

| 機能                              | 運転  | 運転   |    |    |         |
|---------------------------------|---|--|----|----|---------|
|                                 |   | eco<br>これうきり                               | 暖房 | 冷房 | 除湿      |
| 温度の調整                           |    | ○  | ○  | ○  | ○<br>※5 |
| eco機能の設定 ※1                     |    | ○  | ○  | ○  | ○<br>※6 |
| みはっておやすみの設定 ※2、3                |    | ○  | ○  | ○  | ○<br>※6 |
| 風速の調整 ※4                        |    | ○  | ○  | ○  | ○       |
| 上下風向の設定                         |    | ○  | ○  | ○  | ○       |
| 左右風向の設定                         |    | ○  | ○  | ○  | ○       |
| 切タイマーの設定                        |    | ○  | ○  | ○  | ○       |
| 入タイマーの設定                        |   | ○  | ○  | ○  | ○       |
| フィルター掃除を開始する                    |  | 運転中は動作しません<br>お買い上げ時は、運転を停止すると自動で動作する設定です。 |    |    |         |
| セーブの設定<br>【⇒P.12】<br>約5秒間押す     |  | 運転中は設定できません                                |    |    |         |
| ヒートアタックの設定<br>【⇒P.11】<br>約5秒間押す |  | 運転中は設定できません                                |    |    |         |

- ※ 1 みはっておやすみ設定中は eco 機能を設定できません。
- ※ 2 風速はしずかに変わります。
- ※ 3 eco 機能は取り消されます。
- ※ 4 運転の種類や機能の設定状況により選べる風速が異なります。
- ※ 5 自動除湿・パワフル自動除湿は、調整できません。
- ※ 6 パワフル自動除湿には設定できません。  
自動除湿に eco 機能・みはっておやすみを設定します。