

補足説明書

RAS-JT22RE4 / RAS-JT25RE4 / RAS-JT28RE4 / RAS-JT36RE4
RAS-JT40R2E4 / RAS-JT56R2E4 / RAS-JT63R2E4
RAS-JT71R2E4 / RAS-JT80R2E4 / RAS-JT90R2E4

本書では、このルームエアコンの運転・機能の詳細などを記載しています。
製品に同梱の「取扱説明書」とあわせてご覧ください。

※本書は製品に同梱されていません。

もくじ

運転・機能の詳細	2
これっきり自動・暖房・冷房・カラッと除湿	2
ランドリー除湿・けつろ抑制除湿・涼快・風速	3
上下風向・左右風向	4
切タイマー/入タイマー・みはっておやすみ・快眠	5
eco 機能・人感センサー・日射センサー・カビバスター	6
プレシーズンお手入れ・セーブ	7
室外機凍結洗浄	8
凍結洗浄 除菌ヒートプラス・オートオフ	9
温風プラス・つつみこみ暖房、凍結脱臭クリーナー	10
フィルター掃除	11
室内機凍結洗浄	13
自動クリーン運転	14
室温ウォッチ	14
定期オートクリーン	15
運転の種類と機能の組み合わせ	16

※ 2 ページ目からの文章中の【⇒ P. 】は製品に同梱の取扱説明書の記載ページを示しています。

運転・機能の詳細

もくじ

これっきり自動・暖房・冷房・カラッと除湿

これっきり自動

室温と外気温により、つぎのように運転が切り換わります

- 運転開始後は、1時間ごとに室温と外気温を検知して、必要に応じて運転を切り換えます。

室温約23℃	室温約27℃	
暖房	カラッと除湿	冷房

- 暖房は、室温 23℃を目標に運転します。
- 冷房は、室温 27℃を目標に運転します。
- カラッと除湿は、カラッと除湿運転開始時の温度を室温の目標にして、湿度は、約 50%を目標に運転します。

暖房

予熱

運転開始後の2～3分間、運転ランプが2秒点灯⇔1秒減光するときは予熱中です(故障ではありません)

- 室内機の熱交換器を温めます。

遠隔 洗浄 クリーン **ECO** 運転 タイマー オトオフ 定期クレンジング
点灯⇔減光 (2秒点灯/1秒減光)

室外機の霜とり(みはって霜とり)

運転中または、停止後に、運転ランプが2秒点灯⇔1秒減光するときは室外機の霜とり中です(故障ではありません)

- 室外機の熱交換器についた霜を取ります。

遠隔 洗浄 クリーン **ECO** 運転 タイマー オトオフ 定期クレンジング
点灯⇔減光 (2秒点灯/1秒減光)

運転中は、必要なときだけ霜を取ります

- 室外機熱交換器の温度と外気温から、霜の付き具合を判断します。

暖房運転を一時停止します(風が止まります)

- 霜とりの時間は、5～10分間、最大で約 22 分間です。
- 室温が若干下がることがあります。
- 霜とり終了後、暖房運転を再開します。

停止時に、霜が付いていると判断したときは

- 停止後に、自動で霜とりをします。運転ランプが 2 秒点灯⇔1 秒減光します。

あらかじめ温風

風速自動の場合は、霜とり開始約 10 分前から、吹き出し空気温度を高くします

- 外気温・霜の付着量によって、室温が上がらないことがあります。

あらかじめ温風が動作しないのは

- みはっておやすみ設定中 ● エリア風よけ設定中
- これっきり自動運転中 ● eco 機能設定中
- 温風プラス設定中

知っておいていただきたいこと

- 暖房はお部屋全体が暖まるまで少し時間がかかります。入タイマー【⇒P.14】を有効にお使いいただくことをおすすめします。
- 外気の熱を吸収して暖房します。そのため外気温が下がると暖房能力も下がります。暖房能力が下がらないように圧縮機の回転数を上げて運転しますが、暖まりが悪いときは他の暖房器具を併用してください。

冷房

調節した温度にならないことがあるのは

- 室内に冷房能力以上の熱源があるとき(人が多く居る・熱器具の使用など)
- パワフル Premium プラズマ空清設定中
- カビ抑制機能設定中
⇒お好みに合わない場合は、「イオン空清ボタン」を押してカビ抑制機能の設定を取り消してください。

カラッと除湿

現在室温と調節した温度との差から運転を切り換えます

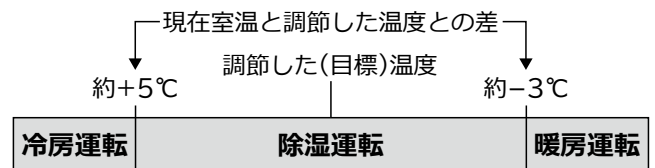

知っておいていただきたいこと

- 室外機のファンは、低速になったり、停止することがあります。

運転が一時停止するのは

- 湿度が調節した湿度前後まで下がったとき。
- 湿度が上がると、運転を再開します。

調節した温度・湿度にならないことがあるのは

- 外気温が低いとき
- 室内に冷房能力以上の熱源があるとき(人が多く居る・熱器具の使用など)
- 室内に除湿能力以上の熱源および、湿気の流入・発生があるとき

湿度が下がりにくいときは

- 風速を上げて、ご使用になることを、おすすめします。

加湿はできません

設定湿度 45% 以下で自動カラッと除湿運転中に eco 機能を設定すると、リモコンの設定湿度が 50%に設定されます
お好みに合わせて再設定してください。

設定湿度 55%以下で手動カラッと除湿運転中に eco 機能を設定すると、リモコンの設定湿度が 60%に設定されます
お好みに合わせて再設定してください。

ランドリー除湿・けつろ抑制除湿・涼快・風速

ランドリー除湿

3時間の切タイマーは時間を変更できます

- みはっておやすみのタイマー時間と同じ操作で変更できます。タイマーなしもできます。【⇒ P.14】

リモコンを室内機に向けて **おやすみ** を押して、時間を選択

知っておいていただきたいこと

温度・湿度が、一時的に上がることがあります

- 除湿・暖房を組み合わせて、洗濯物の乾燥を優先します。

室温を上げたくないときは

- カラッと除湿自動で、湿度40%・風速を急速パワフルにすることを、おすすめします。運転を切り換えると、タイマーは取り消されます。

けつろ抑制除湿

2時間の切タイマーは時間を変更できます

- みはっておやすみのタイマー時間と同じ操作で変更できます。タイマーなしもできます。【⇒ P.14】

リモコンを室内機に向けて **おやすみ** を押して、時間を選択

知っておいていただきたいこと

湿度を下げることを優先します

- 室温が下がります。

停止するのは

- 室温が1℃以下になったとき

外気温が低いときは、室温が下がります

- 人が居ないときに使用することをおすすめします。

涼快

現在室温と調節した温度との差で、一定の時間ごとに、運転を切り換えます

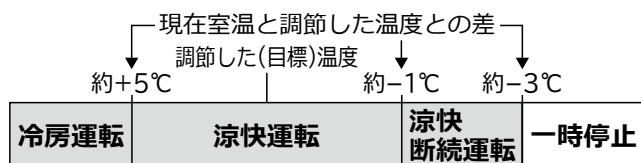

知っておいていただきたいこと

調節した温度・湿度にならないことがあるのは

- 室内に冷房能力以上の熱源があるとき (人が多く居る・熱器具の使用など)
- 室内に除湿能力以上の熱源および、湿気の流入・発生があるとき

室温をさらに下げたい・湿度より温度を優先したいときは

- 冷房運転をおすすめします。

設定温度45%以下で手動涼快運転中にeco機能を設定するとリモコンの設定温度が50%に設定されます

お好みに合わせて再設定してください。

風速

状況により選べない風速があります

eco機能設定中は

- 急速パワフルが選べません。

これっきり自動運転中は

- 弱風・強風・急速パワフルが選べません。

みはっておやすみ設定中は

- 風速がしずかになります。調節できません。

温風プラス設定中は

- 風速が自動になります。調節できません。

イオン空清(送風)・送風運転中は

- 自動が選べません。

送風音が気になるときは

- しずか、または微風にしてください。変更した場合は、暖房・冷房能力が若干低下します。

風速を自動にすると

これっきり自動のときは

- 自動選択した運転に合わせた風速になります。

暖房のときは

- 吹き出す風の温度によって、自動で風速が変わります。調節した温度になると弱い風になります。

冷房のときは

- 調節した温度より現在室温が高いときは強い風になります。
- 調節した温度になると弱い風になります。

カラッと除湿・涼快のときは

- 調節した温度より現在室温が低いときは微風相当になります。
- 調節した温度より現在室温が高いときは弱風相当になります。
- 調節した湿度より現在湿度が低いときは風が出なくなることがあります。

※風速自動以外でも、室温によっては、風速が自動で変化することがあります。

風速を急速パワフルにすると

冷房・暖房能力を優先します

- 送風音が大きくなります。送風音が気になるときは、自動または、お好みの風速にしてください。

選択した風速より、風速を上げて運転することがあります

- 調節した温度と室温の差が大きい状態が続いたときは、調節した温度に近づけることを優先するため、冷房・暖房能力が最大となるように運転します。

つぎのときは、風速自動をおすすめします

- 暖房運転中に風が冷たく感じる時。
- お部屋が暖かくなったあとに静かな運転にしたいとき。

冷房運転のときは

- 風が強いため、運転開始時や室温によっては、風が冷たく感じられないことがあります。

上下風向・左右風向

上下風向・左右風向

上下風向スイング中のリモコン表示

- リモコン表示と上下風向板の動きは同じではありません。

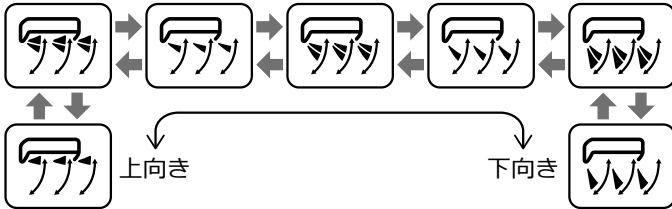

左右風向スイング中のリモコン表示

- リモコン表示と左右風向板の動きは同じではありません。

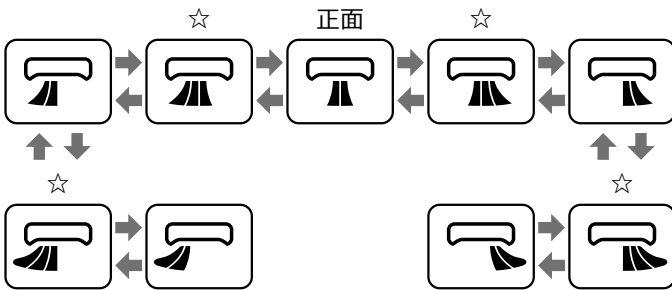

- リモコン型式が、RAR-BD2 の場合は、☆の風向は表示されません。

暖房運転中は

- 予熱・室外機の霜とり中は、風を冷たく感じないように風向を上向きにします。

スイングが一時的に停止するのは

つぎの場合は、[上下風向][左右風向]ボタンを押しても、風向板はスイングしません。

暖房のときは

- 予熱または、室外機の霜とり中
- 調節した温度になったとき

冷房のときは

- お部屋の温度・湿度が高い状態が続いているとき

カラッと除湿のときは

- 室温が1℃以下のとき ● 調節した湿度になったとき
- お部屋の温度・湿度が高い状態が続いているとき

涼快のときは

- 室温が調節した温度より低く、運転を一時停止しているとき
- お部屋の温度・湿度が高い状態が続いているとき

風向板が勝手に動くのは

冷房・カラッと除湿・涼快運転中は

- お部屋の温度・湿度が高い状態が続くと、露が付いて滴下するのを防止するため、上下・左右風向板の角度が変化したり、スイングが停止することがあります。
- 温度・湿度が下がると、元に戻ります。

知っておいていただきたいこと

スイングが取り消されるのは

- エリア風よけを設定したとき

設定は記憶されます

- 停止時の風向および、スイング状態は、次回運転時と同じ位置および、スイング状態になります。

上下自動位置以外のときは

- 調節した温度にならないことがあります。

みはっておやすみ・快眠を設定すると

- スイング中を除き、約1時間経過すると、上下風向板が自動で上向きになります。

前側上下風向板の先端がそろわないのは

- 風向板の回転中心位置が異なるため、運転中はそろいません。

設定を一段変えたときは

- あまり動かないことがあります。

リモコンの表示位置に関係なく上下風向板を停止させるには

設定を変更すると、[上下風向]ボタンを押した位置で上下風向板が停止します

設定変更のしかた

[上下風向]ボタンを押すと、無効操作の表示が出ますが、設定変更できます。

扉を開ける

**運転停止中に
リモコンを室内機に向けて**

上下風向 を押しながら
機能選択 を約5秒間押し続ける

リモコンに「0」が表示されます。

設定表示は約10秒後に消灯します。
運転中は上下風向表示が消灯します。

お買い上げ時の設定に戻すときは
同じ操作をしてください。
リモコンに「1」が表示されます。

切/入タイマー予約中は設定変更はできません。

切タイマー／入タイマー・みはっておやすみ・快眠

切タイマー／入タイマー

ランドリー除湿・けつろ抑制除湿は

- 入タイマーで運転することはできません。
- 入タイマーと組み合わせできますが、ランドリー除湿・けつろ抑制除湿を運転する前の運転を開始します。

みはっておやすみ

快眠を設定すると

- 眠りのリズムに合った温度・湿度に調整して、快眠環境をサポートします。

設定してから1時間経過すると

- スイング中を除き、上下風向板が上向きになります。

動作の流れ

設定したタイマー時間まで運転すると、一時停止してお部屋の温度・湿度をみはります

- みはり時間が終了すると、停止します。

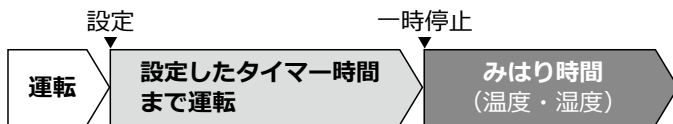

暖房・イオン空清(送風)・送風の場合は、タイマー時間まで運転して停止します(みはり時間はありません)

- これっきり自動の場合は、選択されている運転に応じた動作をします。

一時停止後の約10分間は

- 室温・湿度の上昇を検知しても、運転は再開しません。

みはり時間は、設定したタイマー時間で異なります

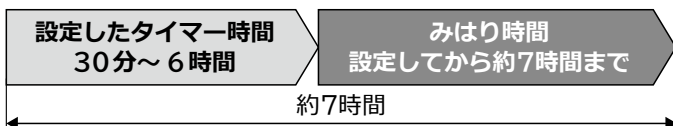

みはり時間中は

運転再開⇔一時停止を繰り返します

①一時停止中は

遠隔 洗浄 クリーン **Eco** 運転 **タイマー** オート 定期

消灯 点灯

室温が約1～2℃上がる・湿度が約60%に上がると

- 運転を再開します。
- 湿度は、カラッと除湿・涼快運転のみ検知します。

②運転再開後は

遠隔 洗浄 クリーン **Eco** 運転 **タイマー** オート 定期

点灯 点灯

- 調節した温度・湿度まで下がると一時停止します。

知っておいていただきたいこと

みはり時間中のリモコンは停止状態です

- 操作すると、みはっておやすみが取り消されます。
- 運転ボタンを押した場合は、運転を開始します。

リモコンの扉の開閉で時間表示が変わります

- 扉を開けると、終了時刻を表示します。
- 扉を閉じると、タイマー時間を表示します。

運転再開⇔一時停止が不要な場合は

- 切タイマーをご使用ください。【⇒ P.14】

入タイマー設定中は

- みはっておやすみのタイマー時間は、入タイマー設定時刻の前まで設定できます。

快眠

- リモコンの時刻設定をしていないと使用できません。【⇒ P.9】
- イオン空清(送風)・送風運転には設定できません。

設定すると

湿度を下げる運転をします

- 冷房の目標湿度は約60% (カラッと除湿を組み合わせると)
- カラッと除湿・涼快の目標湿度は約50%

1時間経過すると徐々に室温を上げて、冷え過ぎを抑えます

- カラッと除湿・涼快は、目標湿度を徐々に約60%に上げます。
- スイング中を除き、室内機の上下風向板が上向きになります。

快眠設定時刻1時間前になると

- 徐々に室温を下げて、設定温度に戻します。

快眠設定時刻になると

- 快眠は取り消されます。運転は停止しません。

カラッと除湿・涼快運転の場合

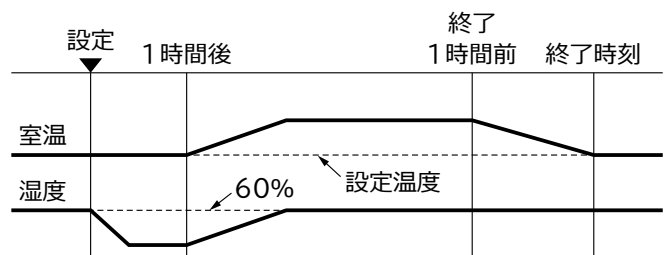

知っておいていただきたいこと

切タイマー・みはっておやすみと組み合わせた場合は

- 快眠設定中にタイマー終了時刻になった場合は、運転を停止します。
- みはっておやすみと組み合わせた場合は、風速が少しずつ変わります。

暖房運転に設定した場合は

- 設定温度などの変更はありません。

運転を停止すると取り消されます

eco 機能・人感センサー・日射センサー・カビバスター

eco 機能

お部屋の温度、湿度、人の動きの多い・少ないを人感センサー、日射量を日射センサーで検知して、目標温度・湿度を自動的に調節し、省エネ運転をします

人感センサーによる省エネ

- 暖房：人の動きが多いと目標温度を低めに調節します。
- 冷房：人の動きが少ないと目標温度を高めに調節します。
- カラッと除湿・涼快：人の動きが少ないと目標湿度を高めに調節します。

日射センサーによる省エネ

- 暖房：日差しが多いと目標温度を低めに調節します。
- 冷房：日差しが少ないと目標温度を高めに調節します。
- カラッと除湿・涼快：日差しが少ないと目標湿度を高めに調節します。

オートセーブ(不在省エネ運転)

60分以上、人を検知しないと、オートセーブします

- 暖房：目標温度を低めに調節します。
- 冷房：目標温度を高めに調節します。
- カラッと除湿・涼快：目標湿度を高めに調節します。

人感センサー

人の発する赤外線が変化したことを検知します

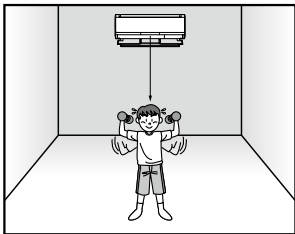

- 室内機前方にいる人の動きの多い・少ないを検知します。

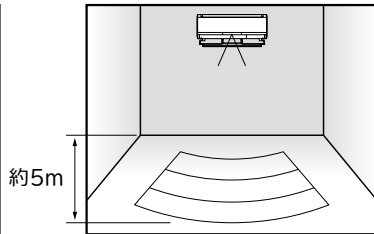

- 室内機から見て、上図のエリアから人の居場所を検知します。

知っておいていただきたいこと

つぎの場合に人を検知します

- eco 機能設定中
- オートオフ設定中
- 室内機凍結洗浄の動作判定

つぎの場合は意図した検知をしないことがあります

- 人が居ても、じっとしているとき(読書・テレビ鑑賞など)
- 人が、ついたて・タンス・本棚などの陰に入ったときやガラス越しの場合
- 室温が高く、人の体温との差が小さいとき(冷房運転開始直後など)
- 極端な厚着をしているときや背を向けているとき
- 犬や猫の動き、風によるカーテンや植物の葉のゆらぎがあるとき
- パソコンやテレビ、暖房器具などの熱を発生する機器の近くにいるとき
- 暖房器具の始動や停止時など赤外線が変化するとき

日射センサー

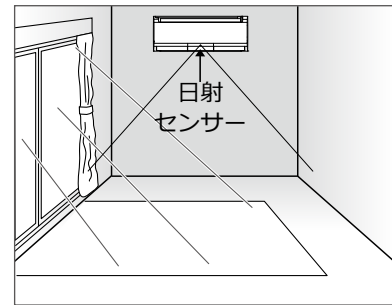

- eco 機能設定中に日射を検知します。
- 検知できる範囲は、日差しの強さによって変わります。
- 室内機の近くに白熱灯がある場合は、意図した検知をしないことがあります。

検知できる範囲

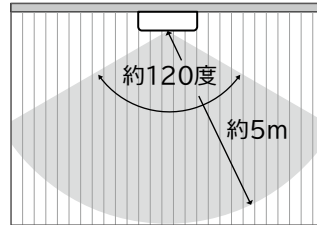

お部屋を上から見た場合

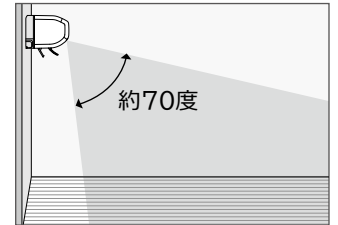

お部屋を横から見た場合

カビバスター

暖房・送風運転停止後および停止中の動作

室内機内部の高湿度を検知した時間の合計が、①または②のときに動作します

- ① 約1日以上経過したとき:室内機内部にイオンを充満します。
- ② 約1週間以上経過したとき:加熱および送風後に室内機内部にイオンを充満します。

知っておいていただきたいこと

動作しないのは

- 入タイマー設定時刻まで約2時間以内のとき
- 切タイマー・みはっておやすみによる停止のとき

設定が取消されるのは

- 「室内洗浄なし」に設定を変更したとき

フィルター掃除と動作タイミングが重なったときは

- フィルター掃除終了後、動作します。

エアコンの近くに窓がある場合は

- 結露することがあります。気になるときは、設定を取り消してください。【⇒P.17】

途中で運転ボタンを押したときは

- カビバスターを中止して、約3分後に運転を開始します。

リモコン操作で動作させることはできません

プレシーズンお手入れ・セーブ

プレシーズンお手入れ

動作するのは

リモコンの現在年月日・時刻を設定している場合は

- 冷房シーズン前の5月頃に動作します。
- クリーン運転開始時刻を設定していないときは、13:00になると動作します。
- クリーン運転開始時刻を設定しているときは、設定時刻になると動作します。

リモコンの現在年月日・時刻を設定していない場合は

- 最後の運転が冷房・カラッと除湿・涼快・送風運転のときは、その運転を停止した時刻から約6.5カ月経過後に動作します。
- 最後の運転が暖房運転のときは、運転を停止した時刻から約1カ月経過後に動作します。

動作の流れ

動作開始時は、ブザーでお知らせします

- ブザー音「ピピピッ」を3回繰り返してお知らせします。

遠隔 洗浄 クリーン ECO 運転 タイマー オート 定期クリン
点滅 点滅

フィルター掃除動作中【⇒ P.20】

遠隔 洗浄 クリーン ECO 運転 タイマー オート 定期クリン
点灯 点灯 点灯

室内機凍結洗浄動作中【⇒ P.20】

遠隔 洗浄 クリーン ECO 運転 タイマー オート 定期クリン
点灯 消灯 点灯

- 終了すると洗浄・運転ランプが消灯します。

セーブ

セーブ設定中の暖房運転は

- 最大能力が低下します。
- お部屋が暖まるまでに多少時間がかかります。
- 吹き出し空気温度が多少低くなるため、風速は自動をおすすめします。
- 外気温が低いときは、設定温度に到達しないことがあります。

室外機凍結洗浄

動作の流れ

運転停止後に、室外機ファンを逆回転します(約3分間)

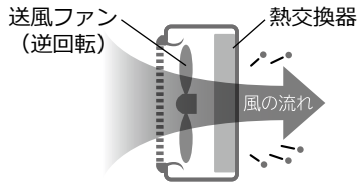

- 熱交換器の汚れやホコリを落とします。
- 送風運転停止後は、逆回転しません。
- 洗浄ランプは点灯しません。

ご注意

室外機周囲の環境を、ご確認ください

- 粉塵の堆積が多い地域では、洗濯物などを汚す原因になることがあります。

室外機凍結洗浄に適した温度か判定します

- 室温・外気温：約5～25℃
- 温度が適していないときは、動作しないことがあります。

室外機凍結洗浄が動作します

- 室内機の上下風向板が開きます。

遠隔 洗浄 クリーン ECO 運転 タイマー オートオフ 定期メンテナンス 点灯

熱交換器全体に霜を付けます



霜を溶かして、熱交換器の汚れを洗い流します

霜を溶かして、熱交換器の汚れを洗い流します

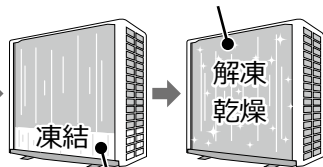

熱交換器の下側のみ霜を付けます

- 動作時間は約1時間です。
- 環境条件により、動作が異なる場合があります。
- 室温・湿度が上昇することがあります。
- 自然環境により、熱交換器が凍結しないことがあります。

室内機の上下風向板が閉じて、乾燥運転をします。

- 終了すると、洗浄ランプが消灯します。

停止中または停止後に自動で動作します

- 自動クリーン開始時刻を設定している場合は【⇒ P.21】設定時刻になると、室外機凍結洗浄が動作します。
- 自動クリーン開始時刻を設定していない場合は前回運転を停止した時刻に室外機凍結洗浄が動作します。動作する時刻は、前後することがあります。

停止中に動作するときは

- 設定してから約2ヶ月経過するごとに室外機凍結洗浄が動作します。(室外機のファンは逆回転しません)

10分以上運転して停止したときは①および②の動作をします

- ①停止するごとに室外機のファンが逆回転します。
- ②設定してから約2ヶ月経過するごとに室外機凍結洗浄が動作します。

動作しないのは

- 動作温度条件範囲外するとき
- 風が強いとき
- 入タイマー設定時刻まで2時間以内のとき
- 室内機凍結洗浄が動作するとき
- 開始時刻にエアコンを運転中のとき
- 切タイマー・みはっておやすみ停止後
- カビバスターが動作するとき

動作できなかったときは

- つぎの日の同じ時刻に動作します。「動作しないのは」に当てはまると、動作しないことがあります。

知っておいていただきたいこと

室外機凍結洗浄中に運転ボタンを押したときは

- 室外機凍結洗浄を中止して約3分後に運転を開始します。

フィルター掃除と動作タイミングが重なったときは

- フィルター掃除終了後、動作します。

凍結洗浄 除菌ヒートプラス・オートオフ

凍結洗浄 除菌ヒートプラス

凍結洗浄と加熱を組み合わせることで熱交換器に固着した油汚れを流します

- リモコン操作によるクリーン運転の場合は、お買い上げ時から凍結洗浄 除菌ヒートプラスが動作する設定です。

設定すると

つぎの室内機凍結洗浄は、凍結洗浄 ヒートプラスの動作になります

- プレシーズンお手入れによるクリーン運転【⇒ P.15】
- 自動クリーン運転【⇒ P.20】
- 開始時刻の設定によるクリーン運転【⇒ P.21】

動作の流れ

基本動作は、室内機凍結洗浄と同じです

- 詳細は室内機凍結洗浄をご確認ください。【⇒ P.20】

室内機凍結洗浄と異なるのは

①動作する温度

- 室温：約 20℃～28℃
- 外気温：約 10℃～25℃

適した温度ではない場合や湿度が高い場合は、ファンお掃除ロボ動作前の送風による乾燥と加熱が動作せず、室内機凍結洗浄が動作します。

②加熱運転前に約 1 時間 20 分、熱交換器を乾燥します

- 暖房・送風運転停止後の場合、乾燥運転はありません。

③熱交換器の乾燥運転後、約 10～20 分間、加熱します

- 加熱運転をして、室内熱交換器を温めます。
- 加熱運転中は室内機から暖かい風が出ます。

④加熱運転後にファンお掃除ロボが動作します

知っておいていただきたいこと

加熱運転が動作した場合は

- 室内機周辺温度・室温・湿度が変化することがあります。

勝手に加熱運転する

- プレシーズンお手入れ機能が設定されてませんか。【⇒ P.15】

エアコン近くに窓がある場合は

- 結露することがあります。気になるときは、設定を取り消してください。【⇒ P.17、19】

- 「室内洗浄なし」に設定を変更すると【⇒ P.19】

- 凍結洗浄 除菌ヒートプラスの設定は取り消されます。

途中で運転ボタンを押したときは

- 凍結洗浄 除菌ヒートプラスを中止して約 3 分後に運転を開始します。

動作しないことがあるのは

- 入タイマー予約時刻まで約 4 時間以内のとき、自動クリーン運転は動作しません。
- 切タイマー・みはっておやすみによる停止のとき。
- 白くまくん アプリで室内機凍結洗浄を動作したとき。

オートオフ

切タイマー設定中は

- オートオフより、切タイマーが優先されます。設定時刻になると、運転を停止します。

フィルター掃除が動作することがあります

- オートオフ時に、フィルター掃除の動作条件を満たしていると、クリーンランプが点灯して動作します。

動作の流れ

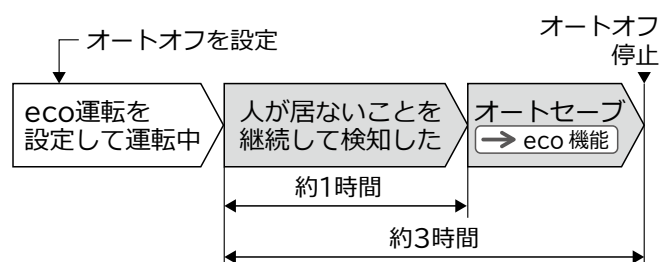

人が居ないことを約 3 時間継続して検知すると

オートオフ(停止)します



- リモコン表示は、運転状態のままです。
- 運転する場合は、お好みの運転ボタンを押してください。

不在時に連続して運転する場合は

- オートオフによる意図しない停止を防止するため、オートオフを取り消してください。

温風プラス/つつみこみ暖房、凍結脱臭クリーナー

温風プラス・つつみこみ暖房

温風プラス

吹き出し空気の目標温度は

- 100V機種：約50℃ ● 200V機種：約55℃
外気温2℃、室温20℃のときの吹き出し口付近の最高温度です。
- 外気温や室外機に付いた霜の量によっては、目標の吹き出し空気温度にならないことがあります。

吹き出し空気温度を高くするために

- お部屋の端まで温風が行き渡らないことがあります。
- 室温が高くなる場合があります。

お部屋全体を暖めたい場合は

- 通常の暖房運転をおすすめします。

通常の暖房に戻したときは

- 寒く感じることを防止するため、高くした温度を徐々に下げて、設定温度に戻します。
- 暖め過ぎを防止するため、風が弱くなる・出なくなることがあります。

つつみこみ暖房

風を感じる時

- リモコンの据付位置の設定【⇒ P.9】が正しくないときや生活スペースによっては風を感じる場合があります。

足元が寒いと感じる時は

- 通常の暖房運転をおすすめします。

知っておいていただきたいこと

温風プラス・つつみこみ暖房の設定が取り消されるのは

- エリア風よけ・eco機能(温風プラスのみ)を設定したとき
- みはっておやすみ・快眠を設定したとき
通常の暖房運転に設定します。

温風プラス・つつみこみ暖房を設定すると取り消される機能

- eco 機能
- エリア風よけ

エリア風よけは温風プラス・つつみこみ暖房を取り消すと、再度設定されます。

凍結脱臭クリーナー

動作の流れ

凍結脱臭クリーナーに適した温度・湿度が判定します

- 室温・湿度：約 16 ~ 32℃、約 75%以下
- 外気温：約 0 ~ 43℃

温度・湿度条件を満たしていない時はイオン空清（送風）で運転することもあります。

室内機の上下風向板が開いて、約 3 分間送風します

点灯 洗浄 / クリーン 点灯

人が居ないか検知します

- 1 時間経過しても人を検知した場合は動作しないことがあります。洗浄ランプとクリーンランプが消灯します。

人が居ても動作することがあるのは

- 人感センサーで意図した検知ができないとき【⇒ eco 機能】
- リモコンを操作して動作させたとき【⇒ P.19】

凍結脱臭クリーナーが動作します

- 動作時間約 30 分です。
- 温度・湿度条件により、イオン空清（送風）が動作することがあります。
- 室温・湿度が変動することがあります。
- 室温・湿度条件により熱交換器が凍結しないことがあります。

室内機の上下風向板が閉じて乾燥運転を行います

- 動作時間は約 5 分です。

終了すると洗浄ランプとクリーンランプが消灯します

知っておいていただきたいこと

動作中に運転ボタンを押した場合は

- 凍結脱臭クリーナーを中止して、約 3 分後に運転を開始します。
- フィルター掃除と動作タイミングが重なったときはフィルター掃除終了後、動作します。

以下の場合には動作しません

- 冷房・暖房・カラッと除湿・涼快・イオン空清（送風）運転中
- 自動クリーン運転動作中
- 凍結脱臭クリーナー運転中
- 製品保護のため、凍結脱臭クリーナーが終了・中止してから 1 時間以上経過していない
- 上下風向お手入れ中

フィルター掃除

- ブレーカーを入れたとき・停電復旧時も動作します。
- フィルター掃除・室内機凍結洗浄が自動で動作しない設定に変更した場合は、電源を入れてもフィルター掃除は動作しません。【⇒ P.17、19】

動作の流れ

遠隔 洗浄 クリーン **ECO** 運転 タイマー オトオ 定期刈

点灯

- 室内機の上下風向板は、閉じたままです。

冷房・カラッと除湿・涼快運転停止後のみ
室内機内部を5分間乾燥します

- これっきり自動で、冷房・カラッと除湿が選択されていた場合も、室内機内部を乾燥します。

送風しながら、フィルター掃除ユニットがエアフィルター上のホコリを掃除してホコリキャッチャーまで移動します。

動作時間：約11分間

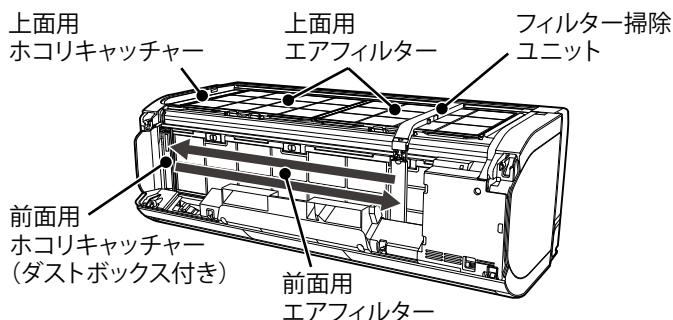

- イラストは説明のため、フロントパネルを取り外しています。

フィルター掃除ユニットがダストボックスにホコリを集めるため、ホコリキャッチャー上を6往復します

フィルター掃除ユニットが移動して元の位置に戻ります

遠隔 洗浄 クリーン **ECO** 運転 タイマー オトオ 定期刈

消灯

エアコンを連続運転中は

24 時間経過するごとに

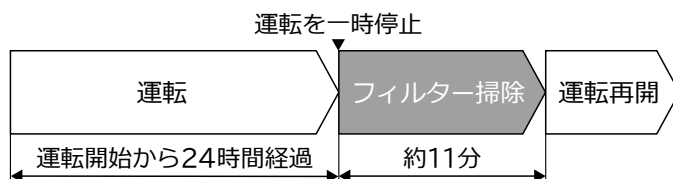

- 室内機の上下風向板は開いたまま、クリーンランプが点灯します。
- 冷房・カラッと除湿・涼快運転中でも、室内機内部の乾燥はしません。
- みはっておやすみ設定中は、動作しません。

クリーンランプが点滅するときは

フィルター掃除ユニットの異常で停止しています

遠隔 洗浄 クリーン **ECO** 運転 タイマー オトオ 定期刈

点滅

電源プラグを抜いて、つぎのことを確認してください

- 輸送用のテープが貼り付いていないか。
- エアフィルターなどが正しく取り付けられているか。【⇒ P.29～31】
- 確認後、もう一度電源プラグをコンセントに差し込んでください。抜いてから5分以上待って差し込んでください。

再度クリーンランプが点滅するときは、お買い上げの販売店にご連絡ください

知っておいていただきたいこと

動作中に運転ボタンを押した場合は

- 暖房・冷房など運転を開始した場合は、フィルター掃除を中止して、運転を開始します。

定期的にエアフィルターのお手入れをしてください【⇒ P.29】

- しつこい油污れなど、汚れが気になるとき。
- 使用状態や環境により、汚れがとれない・掃除ムラが発生することがあります。

定期的にリモコンを操作して、クリーン運転を動作させてください【⇒ P.21】

- 1週間に1回程度が目安です。
- みはっておやすみ・切タイマーをよくご使用になるときは、[停止]ボタンによる停止よりも、フィルター掃除の動作間隔が長くなります。
- 汚れが取れない・掃除ムラが気になるときなど。

フィルター掃除前に室内機内部を乾燥しないのは

- 冷房・カラッと除湿・涼快運転以外の停止のとき（これっきり自動運転でも同じです）
- 運転停止後の自動フィルター掃除以外の場合
- みはっておやすみ・切タイマーによる運転停止後

フィルター掃除中に音が発生することがあります【⇒ P.20】

運転開始と同時に動作させる設定に変更することもできます【⇒ つぎのページ】

運転・機能の詳細

フィルター掃除 (つづき)

運転開始と同時に動作させる設定に変更するには

設定変更のしかた

[風よけ] ボタンを押すと、無効操作の表示が出ますが設定変更できます。

運転停止中に [風よけ] を押しながら

[↑] を押す
 [風よけ] ボタンは、つぎの操作まで押したままにします
 リモコンに「1」が表示されます。



リモコンを室内機に向けて

[風よけ] を押しながら

[↑] を押す

室内機の受信音：「ピピピッ」
 リモコンに「3」が表示されます。

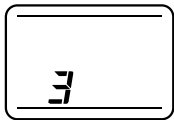

設定表示は約10秒後に消灯します。

お買い上げ時の設定に戻すときは

同じ操作で最後に

[↓] を押す

室内機の受信音：「ピッ」
 リモコンに「1」が表示されます。



設定を変更すると

- フィルター掃除前に、室内機内部は乾燥しません。【⇒P.20】
- 動作条件は、自動フィルター掃除と同じです。【⇒P.20】
- フィルター掃除・室内機凍結洗浄が自動で動作しない設定に変更した場合は、動作しません。
- フィルター掃除・室内機凍結洗浄の開始時刻を設定した場合、開始時刻になってもフィルター掃除は動作しません。
- プレシーズンお手入れのフィルター掃除も動作しません。

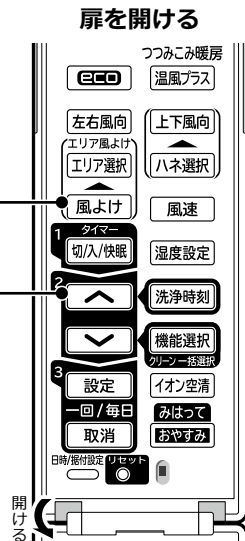

室内機凍結洗浄

動作の流れ

室内機凍結洗浄に適した温度・湿度が判定します

- 室温・湿度：約 10～32℃、約 70%以下
 - 外気温：約 1～43℃
- 温度・湿度条件を満たしていないときは、動作しないことがあります。

室内機の上下風向板が開いて、約3分間送風します

遠隔 洗浄 クリーン ECO 運転 タイマー おトオ 定期 洗浄
 点灯

人が居ないか検知します

- 1時間経過しても人を検知した場合は、動作しないことがあります。洗浄ランプが消灯します。

人が居ても動作することがあるのは

- 人感センサーで意図した検知が出来ないとき【⇒ eco 機能】
- クリーン運転開始時刻を設定しているとき【⇒ P.21】
- リモコンを操作して動作させたとき【⇒ P.21】

ファンお掃除ロボが動作します（約5秒間）

- 室内機の上下風向板は、開いたままです。
- 動作しないこともあります。

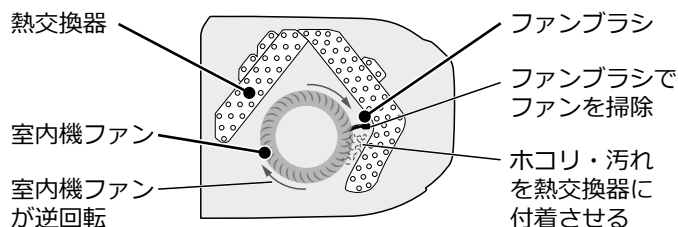

室内機断面図（イメージ）

室内機凍結洗浄が動作します

- 動作しないこともあります。

動作時間：約20分～4時間

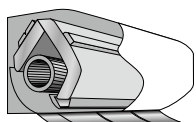

準備運転（約20～30分）

- 洗浄効果を高めるため、凍結開始までに、最大30分準備運転をすることがあります。

- 準備運転中は、室内機から冷たい風が出ることがあります。

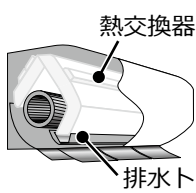

凍結（約10～40分）

- 急速冷却で熱交換器と排水トレーに霜を付けます。

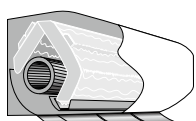

解凍（約3分）

- 霜を溶かし、熱交換器・可動ブラシ・排水トレーの汚れを洗い流します。

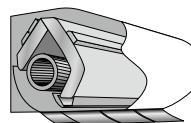

乾燥（約1時間30分～1時間50分）

- 熱交換器とファンブラシを乾燥します。

- 室内機から暖かい風が出ることがあります。
- 暖房運転停止後の場合、乾燥をしないことがあります。
- 室内機の上下風向板は、開いています。

室内機の上下風向板が閉じて、室内機内部にイオンを充満（約1時間）

遠隔 洗浄 クリーン ECO 運転 タイマー おトオ 定期 洗浄
 消灯

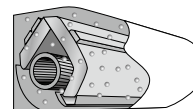

室内機凍結洗浄が動作しないことがあるのは

- 温度・湿度条件を満たしていないとき
- 人を検知したとき
- 入タイマー設定時刻まで約2時間以内のとき

フィルター掃除と動作タイミングが重なったときは

- フィルター掃除終了後、室内機凍結洗浄が動作します。
- フィルター掃除動作中に[停止]ボタンを押すと、フィルター掃除を中止して、室内機凍結洗浄が動作します。

室内機凍結洗浄 (つづき)

知っておいていただきたいこと

動作中に運転ボタンを押した場合は

- 室内機凍結洗浄を中止して、約 3 分後に運転を開始します。

室内機凍結洗浄動作中は

- ブレーカー切→電源復旧しても室内機凍結洗浄は、再開しません。
- 1 回の室内機凍結洗浄につき、電気代の目安は約 8 ~ 27 円です。(電気代単価 31 円 / kWh で算出)
- 洗浄した水を室内機排水ホースから排水します。
- 洗浄した水で、ペランダや敷石が汚れるおそれがあります。室内機排水ホースは汚れても支障のない場所に導いてください。
- 音が発生することがあります。【⇒ P.20】

寒冷地では水が氷結することがあります

- 室内機排水ホースの出口を塞がないでください。

みはっておやすみ・切タイマー停止時は

- [停止] ボタンによる停止より、室内機凍結洗浄が動作する間隔が長く設定されます。

動作しなかったときは

- 運転停止後の室内機凍結洗浄の場合は、次回運転停止後に動作することがあります。
- クリーン運転開始時刻を設定した室内機凍結洗浄の場合は、つぎの日の同じ時刻に動作することがあります。

つぎのときは、就寝を妨げないように室内機ファン掃除は動作しません

- 切タイマー・みはっておやすみで停止した場合は、午後 11 : 00 ~ 午前 7 : 00
- [停止] ボタンを押して停止した場合は、午後 11 : 00 ~ 午前 5 : 00
- 暖房・送風運転停止時の室内機凍結洗浄では、毎回動作しません。(室内機凍結洗浄 2 回につき、1 回動作)

自動クリーン運転

停止中に設定した開始時刻になると

動作条件を満たしている機能が動作します

- 動作条件は【⇒フィルター掃除、室内機凍結洗浄】

フィルター掃除・室内機凍結洗浄どちらも動作するときは

- フィルター掃除→室内機凍結洗浄の順に動作します。
- フィルター掃除中でも洗浄ランプが点灯します。

開始時刻の設定を取り消すまでは

- 運転時間の合計が 42 時間経過するごとに動作します。

開始時刻にエアコンを運転していた場合は

- つぎの日の同じ時刻に動作します。

室外機凍結洗浄が動作することもあります

- 室外機凍結洗浄の開始時刻も兼ねています。
- 室外機凍結洗浄設定中は、約 2 ヶ月経過するごとに、室外機凍結洗浄も動作します。【⇒ P.18】

室温ウォッチ

動作の流れ

① 約 20 分間停止後、約 3 分間送風します

- 送風中は、温度・湿度を検知します。
- 室内機の上下風向板は閉じたままです。

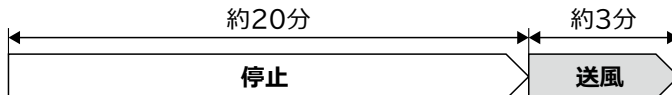

- 検知結果が、高温・高湿度ではない場合は約 20 分間停止→約 3 分間送風を繰り返します。

② 高温・高湿度を検知したときに、お知らせします

- 下表の高温・高湿度を検知すると、運転ランプの点滅とブザー音、冷房運転でお知らせします。

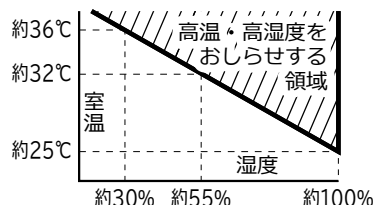

遠隔 洗浄 クリーン **ECO** 運転 タイマー オート 自動クリーン

点滅

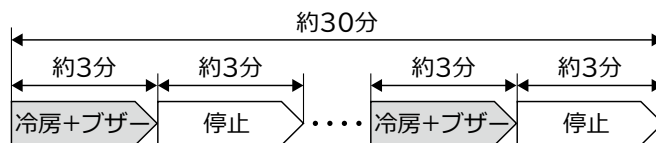

- お知らせ中は、冷房運転と停止（各 3 分間）を約 30 分間繰り返します。
- お知らせのブザー音は「ピー」と約 1 秒間隔で 10 回鳴ります。
- お知らせは、リモコンに室内機を向けて [停止] ボタンを押すと停止します。設定は取り消されません。
- 夏季に長期間ご使用にならない場合は、室温ウォッチの設定を取り消すことをおすすめします。

③ お知らせが終了すると停止します

- 停止後は、1 ~ 3 の動作を繰り返します。

運転・機能の詳細

定期オートクリーン

停止後の動作の流れ

- 暖房・送風運転をして、室内機内部のカビの発生を抑制します。

1 冷房・カラッと除湿・涼快を約 10 分以上運転して停止

2 暖房・送風運転をします

- 動作時間は約 90 分です。

遠隔 洗浄 クリーン ECO 運転 タイマー オート 定期クリン
点灯 点灯

- 定期オートクリーンが動作しないことがあるのは
- ランドリー運転停止後
- けつろ抑制運転停止後
- 切タイマーによる運転停止後
- みはっておやすみによる運転停止後
- 入タイマー予約まで、約 2 時間以内のとき
- 室内機凍結洗浄が動作する場合
- カビバスター設定中【⇒ P.17】
 (カビバスターの動作が優先されます)

フィルター掃除と動作タイミングが重なったときは

- 定期オートクリーン終了後にフィルター掃除が動作します。

停止中の動作の流れ

- 設定してから、エアコンを運転していない時間の合計が 15 日相当経過するごとに、フィルター掃除→室内機ファン掃除→室内機凍結洗浄の順に動作します。

1 フィルター掃除【⇒ P.20】

遠隔 洗浄 クリーン ECO 運転 タイマー オート 定期クリン
点灯 点灯 点灯

2 室内機凍結洗浄【⇒ P.20】

- 動作しないこともあります。

遠隔 洗浄 クリーン ECO 運転 タイマー オート 定期クリン
点灯 消灯 点灯

- 終了すると洗浄ランプが消灯します。

室外機凍結洗浄を設定している場合は

- 室外機ファンの逆回転もします。

リモコンの現在時刻を設定していない場合は

- 定期オートクリーンを設定してエアコンを停止してから 15 日相当経過後、エアコンを停止した時刻に動作します。

15 日相当経過する前にエアコンを運転した場合でも

- エアコンを運転していない時間の合計が、15 日相当経過すると動作します。

自動クリーン運転の開始時刻【⇒ P.21】を設定中は

- 定期オートクリーンも設定してある開始時刻に動作します。

自動クリーン運転の開始時刻を設定していない場合は

- 13 : 00 に定期オートクリーンが動作します。

運転の種類と機能の組み合わせ

もくじ

運転の種類で、組み合わせて使える機能と、組み合わせて使うことのできない機能があります。

○は組み合わせて使える機能で、**無効操作**は組み合わせて使うことのできない機能です

機能	運転の種類									
	おまかせ・空清 これっきり自動	暖房	つつみこみ暖房 温風プラス	冷房	カラッと 除湿			涼快	イオン空清 送風	
					自動/手動	ランドリー	けつろ抑制	自動/手動		
パワフルPremium プラズマ空清 の設定 おまかせ・空清	○	○	○	○	○	無効操作	無効操作	○	無効操作	
温度の調整 室温	○	○	○	○	○	○	無効操作	○	無効操作	
湿度の調整 快眠設定中は調整できません 湿度設定	無効操作	無効操作	無効操作	無効操作	※7	無効操作	無効操作	手動涼快のみ調整 できます ※7	無効操作	
eco機能の設定 みはっておやすみ・快眠設定中 は設定できません ECO	○ ※4	○	通常の 暖房運転に 設定します ※5	○	○	無効操作	無効操作	○	無効操作	
みはっておやすみの 設定 eco機能は取り消されます おやすみ	○	○	通常の 暖房運転に 設定します	○	○	※8	※8	○	○	
風速の調整 運転の種類や機能の設定状況に より選べる風速が異なります 風速	○	○	無効操作	○	○	○	○	○	○	
上下風向 左右風向の設定 エリア風よけは取り消されます 上下風向 ハネ選択 左右風向	○	○	無効操作	○	○	○	○	○	○	
エリア風よけの 設定 エリア選択 風よけ	○	○	通常の 暖房運転に 設定します	○	○	○	○	○	無効操作	
クリーン運転開始 時刻の設定 洗淨時刻 ※1	○	○	○	○	○	○	○	○	○	
イオン空清の設定 イオン空清	○	○	○	○	○	○	○	○	○	
切/入タイマー 快眠終了時刻の 設定 ※1 ※2 ※3 切入/快眠	○	○	※6	○	○	※9 ※10	※9 ※10	○	※10	
オプション機能の 設定・設定の変更 すべて設定・変更できますが、 運転の種類や機能の設定状況に より機能しないものもあります 機能選択	○	○	○	○	○	○	○	○	○	

※1 現在時刻を設定していない場合は、**無効操作**が表示されます。

※2 みはっておやすみを設定すると、切タイマーの時刻は、みはっておやすみで設定したタイマー時間の終了時刻になります。

※3 快眠を設定すると eco 機能は取り消されます。

※4 運転を停止しても取り消されません。設定された eco 機能は記憶されます。

※5 温風プラスの場合、通常の暖房運転に設定します。つつみこみ暖房には設定できます。

※6 入タイマーは通常の暖房運転を開始します。快眠設定時刻を設定した場合は、通常の暖房運転に快眠を設定します。

※7 パワフル Premium プラズマ空清の設定中は、湿度設定できません。

※8 みはっておやすみは設定できませんが、タイマー時間を変更できます。

※9 入タイマーを設定したあとに運転すると、入タイマーと組み合わせできます。ランドリー除湿・けつろ抑制除湿運転をする前の運転の種類で運転を開始します。

※10 快眠設定時刻は設定できません。