

取扱説明書

保証書・据付説明書別添付

HITACHI

家庭用 日立ルームエアコン



白くまくん

日立ルームエアコン

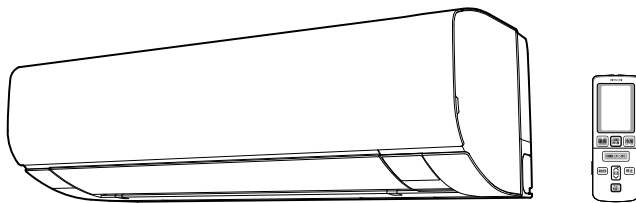

SSID・KEYラベル ※再発行できません

SSID:XXXXXXXXXX

KEY:XXXXXXXXXX

ここに貼り付けて保管してください

私たちは、サステナブルな明日をめざし、取扱説明書の電子化を推進しています。電子版はこちらからご覧いただけます。



※右記の一番上の型式で表示されます。

【⇒P. 】のあとの数字は主な説明のあるページです

環境配慮
新冷媒
R32

この製品はオゾン層を破壊しない冷媒を使用しています。

日立家電メンバーズクラブのMy家電への製品登録をおすすめします

さまざまなサービスをご利用いただけます。

- ▶ 家電品の登録・管理
- ▶ お役立ち情報
- ▶ 安全点検サービス料金割引
- ▶ パーツショップ送料特典
- ▶ お知らせ



登録はこちら

詳しくは【⇒P.裏表紙】

型式

オール エー ス ケーダブリュー エム
RAS-KW22M

室外機 オール エー シー ケーダブリュー エム
RAC-KW22M
リモコン オール エー アール エーダブリュー
RAR-AW4

オール エー ス ケーダブリュー エム
RAS-KW25M

室外機 オール エー シー ケーダブリュー エム
RAC-KW25M
リモコン オール エー アール エーダブリュー
RAR-AW4

オール エー ス ケーダブリュー エム
RAS-KW28M

室外機 オール エー シー ケーダブリュー エム
RAC-KW28M
リモコン オール エー アール エーダブリュー
RAR-AW4

オール エー ス ケーダブリュー エム
RAS-KW36M

室外機 オール エー シー ケーダブリュー エム
RAC-KW36M
リモコン オール エー アール エーダブリュー
RAR-AW4

オール エー ス ケーダブリュー エム
RAS-KW40M2

室外機 オール エー シー ケーダブリュー エム
RAC-KW40M2
リモコン オール エー アール エーダブリュー
RAR-AW4

オール エー ス ケーダブリュー エム
RAS-KW56M2

室外機 オール エー シー ケーダブリュー エム
RAC-KW56M2
リモコン オール エー アール エーダブリュー
RAR-AW4

このたびは、日立ルームエアコンをお買い上げいただき、まことにありがとうございました。

この取扱説明書をよくお読みになり、正しくご使用ください。

お読みになったあとは、保証書・据付説明書とともに大切に保管してください。

「安全上のご注意」【⇒P.4、5】をお読みいただき、正しくお使いください。

このルームエアコンは、一般家庭の人を対象とした空調を目的とするものです。食品・動植物・精密機器・美術品・医薬品などの保存には使用しないでください。



日本国内家庭用
Use only in Japan.

据え付け

警告

- **据付工事や電気工事は専門の技術が必要なため販売店に依頼する**
費用など詳しいことは、お買い上げの販売店にご相談ください。
- **据付場所については、販売店とよく相談して決める**
- **万一、漏電したときの感電防止のために、アース(接地)を確実に接続する**
アース工事は「電気設備に関する技術基準」に従ってください。アース(接地)を接続すると、感電防止の他に製品に触れたときに感じる静電気の障害や、リモコンを操作したときに、テレビ・ラジオに入る雑音を防ぐ効果もあります。詳しくは、お買い上げの販売店にご相談ください。
- **次のような場所にアース線を接続しない**
 - ① **ガス管**…引火や爆発のおそれがあります。
 - ② **避雷針・電話のアース線**…落雷のときに大きな電流が流れるおそれがあります。
 - ③ **水道管**…塩ビ管ではアースの役目を果たしません。また、金属管では、電食のおそれがあります。
- **電源は、配電盤からエアコン専用についた回路を使用する**
- **漏電遮断器を設置する**
据付場所によっては、D種接地工のほか、さらに漏電遮断器を設置することが法律で義務づけられています。詳しくは、お買い上げの販売店にご相談ください。
- **可燃性ガスの漏れるおそれのある場所や、蒸気・油煙などの発生する所で使用しない**
引火や爆発・樹脂の劣化や破損のおそれがあります。

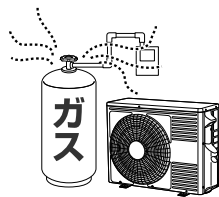

- **転倒・落下・設置位置のずれがないように確実に室外機を固定する**

注意

- **室内機排水ホースおよび室外機排水口(底面)から凝縮水が出るため、水はけのよい場所を選ぶ**
- **特殊な用途(電子機器・精密機器の維持、食品・毛皮・美術骨董品の保存、生物の培養・栽培飼育など)には使用しない**
ルームエアコンは、JIS C9612に基づき、一般の家庭でご使用いただくために製造されたものです。

据付場所

- 室内機(吹き出し口)は、火災報知器から1.5m以上離し、正面に火災報知器がない位置に据え付けてください。
- 室内機およびリモコンは、テレビやラジオ・ラジオのアンテナから1m以上離してください。1m以上離しても、受信感度の弱い場合は、雑音が小さくなるまで離してください。
- 調理場や機械工場など、油の飛沫や油煙の立ちこめる場所、工場など電圧変動の多い所、電磁波を発生する病院や作業場、粉末や塵埃の多い工場への設置は避けてください。
- 海浜地区で潮風が直接当たる場所や温泉地帯など、周辺環境が特殊な場所でご使用になる場合は、お買い上げの販売店とよく相談してください。
- ベランダや石畳など汚れが気になる場所には、室内機排水ホースを導かないでください。

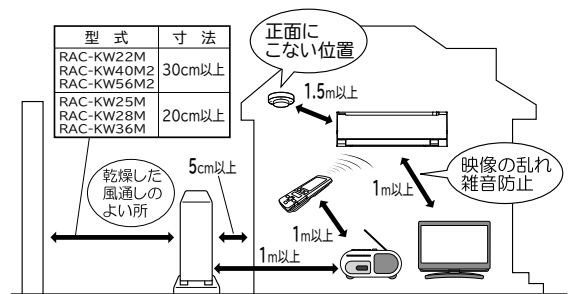

騒音にもご配慮を

- 据え付けにあたっては、エアコンの重量に十分耐える場所で、騒音や振動が増大しないような場所をお選びください。
- 室外機の吹き出し口からの冷・温風や騒音が隣家の迷惑にならないような場所をお選びください。
- 室外機の吹き出し口付近に、物を置くと、機能低下や騒音増大の原因になります。
- エアコンを使用中に異常な音にお気づきのときは、お買い上げの販売店にご相談ください。

積雪のときは

- 室外機の吸い込み・吹き出し口が雪でふさがれると、暖まりにくくなったり故障の原因になります。積雪地では、防雪の処置をお願いします。詳しくは、お買い上げの販売店にご相談ください。

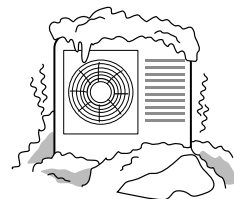

もくじ

ご使用の前に

■安全上のご注意 (必ずお守りください)	4、5
■各部のなまえ	6～8
■リモコンの設定	8

使いかた

■運転のしかた	9～13
運転する (ecoこれっきり自動・暖房・冷房・eco除湿 カラッと除湿・涼快・送風モード)	9、10
停止する	10
温度の設定・風速の設定	10
風向の変えかた	11
切/入タイマーの設定	11
みはっておやすみの設定	12
eco機能の設定	12
室外機凍結洗浄の設定	12
カビ見張りの設定	12
プレシーズン自動お手入れ機能の設定	13
カビバスター (室内機内部カビ抑制) の設定	13
オートオフの設定・室内洗浄なしの設定	13
■自動クリーン運転	14、15
自動クリーン運転	14
フィルター掃除・室内機凍結洗浄	15
開始時刻を設定できます・リモコン操作でも動作します	15
■スマートフォンでエアコンを操作する	16～18
サービスのご利用にあたりお客様にご確認いただくもの	16
初期設定のしかた	16
無線LAN	17、18

お手入れ

■お手入れ	19～23
お手入れできる部品	19
お手入れするときは・お手入れが終わったら	19
フロントパネル	20
ダストボックス	21
エアフィルター (ステンレスフィルター)	21～23
長期間ご使用にならないときは・定期点検・点検整備	23

お困りのときは

■お困りのときは	24～28
ランプ表示・音	24
運転	25、26
ニオイ・霧/湯気・室内機凍結洗浄・上下風向	26
フィルター掃除・室内機排水ホース・リモコン	27
室外機・その他	28
■リモコンが使えないとき (応急運転)	28
■こんなときはすぐ販売店へ	28

保証とアフターサービス

■保証とアフターサービス (必ずお読みください)	29
■お客様ご相談窓口	30
■長期使用製品安全制度に基づく本体表示	30
■仕様	31

■日立家電メンバーズクラブのご案内	裏表紙
-------------------	-----

運転前の準備

電源プラグをコンセントに差し込む

クリーンランプが点灯して、フィルター掃除が動作します (約10分間) 【⇒P.14、15】

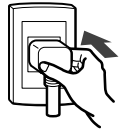

リモコンの準備



リモコンに乾電池を入れる

電池ケースふたを外します

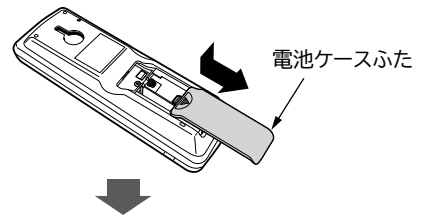
 マークを押しながら手前に引き抜きます。



単4形アルカリ乾電池 (LR03タイプ) 2本を入れてください
※必ずアルカリ乾電池 (LR03タイプ) を使用してください

-   を電池ケースの表示に合わせて、正しく入れてください。
-  側から先にバネを縮ませながら入れます。

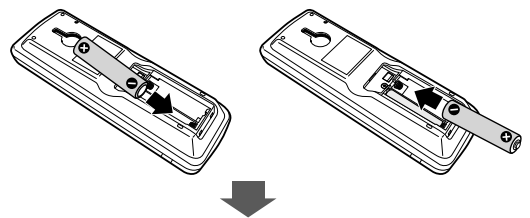

電池ケースふたを閉じます

- 「カチッ」と音がするまで押し込みます。

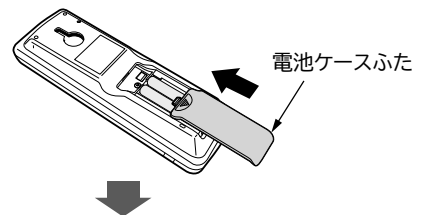

ボールペンなど先の細いもので
リセットボタンを押してください 【⇒P.7】



安全上のご注意 必ずお守りください

お使いになる人や、ほかの人への危害、財産への損害を未然に防止するため、必ずお守りいただくことをつぎのように説明しています
また、本文中の注意事項についてもよくお読みのうえ、正しくお使いください

ここに示した注記事項は

表示と内容を見逃して、誤った使いかたをしていたときに生じる危害や損害の程度を、つぎの表示で区分し、説明しています。

危害や損害とその程度と区分

 警告	 注意
「死亡または重傷を負うおそれがある」内容	「軽傷を負う、または物的損害を生じるおそれがある」内容

絵表示

	分解禁止		禁止		指示を守る
	水ぬれ禁止		アース線接続		電源プラグを抜く
	ぬれ手禁止		接触禁止		

お読みになったあとは、お使いになる方がいつでも見られる所に必ず保管してください

据え付け・移設・修理

警告



禁止

- 指定冷媒 (R32) 以外は使用 (冷媒補充・入れ替え) しない機器の故障や破裂、けがの原因になります。
- 可燃性ガスの漏れるおそれのある場所に設置しない
万一、ガスが漏れて室外機の周囲にたまると、発火して火災の原因になることがあります。
- お客様自身で据付工事・移設はしない
火災・感電・けが・水漏れ・故障の原因になります。
お買い上げの販売店または、専門業者に依頼する。

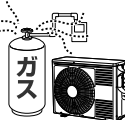

分解禁止

- お客様自身で分解・改造・修理をしない
火災・感電・けが・水漏れ・故障の原因になります。
修理は、お買い上げの販売店または、日立のお客様ご相談窓口へ依頼する。



必ず実施

- 電源は、必ずエアコン専用回路のコンセントを使用する専用回路以外のコンセントを使用すると発熱し、火災の原因になります。
- 据え付け・移設は、お買い上げの販売店または、専門業者に依頼する
お客様自身で据付工事・移設をされ、不備があると、水漏れや感電・火災の原因になります。

据え付け・移設・修理(つづき)

警告



必ず実施

- 修理は、お買い上げの販売店または、日立のお客様ご相談窓口へ依頼する
お客様自身で修理をされ、不備があると、感電や火災の原因になります。
- 漏電遮断器を取り付ける
漏電遮断器が取り付けられていないと、感電や火災の原因になります。



アース線接続

- アース (接地) を確実にを行う
- アース工事は、販売店または、専門業者に依頼する
アース線は、ガス管・水道管・避雷針・電話のアース線などに接続しないでください。
アース (接地) が不確実な場合は、故障や漏電のときに感電や火災の原因になります。

注意



禁止

- 動植物に直接風が当たる場所には設置しない
動植物に悪影響を及ぼす原因になることがあります。



必ず実施

- 室内機排水ホースは、確実に排水するように配管する
不確実な場合は、屋内に浸水し、家財などをぬらす原因になることがあります。

電源コード・電源プラグ・コンセント

警告



禁止

- 電源コード
 - 途中での接続はしない
 - 延長コードを使用しない
 - ステッフルなどで固定しない
 - 突っ張らせない
 - 他の器具とのタコ足配線はしない
感電や火災の原因になります。
 - 束ねない
 - 引っ張らない
 - 物を載せない
 - 加熱しない
 - 加工しない
 - 物と物の間に挟まない
電源コードが破損する原因になります。
傷んだまま使用すると、感電や火災の原因になります。



必ず実施

- 電源プラグに、ホコリが付着していないか確認する
- 電源プラグは、刃の根元まで確実に差し込む
ホコリがたまった状態での使用や、接続が不完全な場合は、感電や火災の原因になります。
- コンセントが、がたついていないか確認する
がたつきがあると、感電や火災の原因になります。
がたつきがある場合は、お買い上げの販売店または、電気工事専門業者にご相談ください。



プラグを抜く

- 異常時 (焦げ臭いなど) は、直ちに運転を停止し、電源プラグを抜くか、ブレーカーを切る
異常のまま運転を続けると、故障や感電・火災の原因になります。
お買い上げの販売店または、お客様ご相談窓口へ点検・修理を依頼してください。

お取り扱い・お手入れ

警告



禁止

- 長時間冷風を身体に直接当てない ●冷やし過ぎない
体調悪化や健康障害の原因になります。特にお子様や高齢者にはご注意ください。
- 吹き出し口・吸い込み口は、ふさがない
- 吹き出し口・吸い込み口に、指や棒などを入れない
内部でファンが高速回転していますので、けがや故障の原因になります。また、性能が低下します。
- お客様自身で室内機内部の洗浄をしない
エアコンの洗浄には、専門技術が必要のため、お買い上げの販売店に相談する
市販の洗浄剤などを使用すると、樹脂部品の割れ・内部部品の劣化・排水経路の詰まりに至ることがあり水漏れ・感電などの原因にもなります。
- 殺虫剤・可燃性スプレー・消臭剤・抗菌剤などを吹きつけない
火災・変形・冷媒漏れ・水漏れの原因になることがあります。
- 乳幼児の手の届く所にリモコンを置かない
誤操作や、乾電池を取り出し、誤って飲み込んでしまう原因になります。
飲み込んだ場合は、すぐに医師に相談してください。
- 電源プラグを抜いて、停止しない
感電や火災の原因になります。
- 室外機の上や周辺には、燃えやすいもの(可燃物)や火元となるもの(火気を扱うもの)を置かない
火災の原因になります。



必ず実施

- 冷えない、暖まらない場合は、冷媒漏れが原因のひとつと考えられるので、お買い上げの販売店に相談する
冷媒は安全で、通常は漏れませんが、万一、室内に漏れファンヒーター・ストーブ・コンロなどの火気に触れると有害な生成物が発生します。
- 刺激臭があるときは、すぐにエアコンを停止し、窓などを開けて換気する

注意



水ぬれ禁止

- エアコンを水洗いしない
- 花瓶など、水の入った容器を載せない
漏電により、感電・発火の原因になります。



ぬれ手禁止

- ぬれた手でスイッチを操作しない
- ぬれた手で電源プラグを抜き差ししない
感電の原因になります。



禁止

- 電源プラグを抜くときは、電源コードを引っ張って抜かない
コードの内部が断線して、発熱・発火の原因になることがあります。
- 室外機の上に乗らない ●室外機の上に物を載せない
- 室内機にぶら下からない
- 不安定な台に乗って、エアコンの操作やお手入れをしない
落下・転倒などによる、けがの原因になります。
- 燃焼器具と一緒に運転するときは、こまめに換気をする
換気が不十分な場合は、酸素不足の原因になることがあります。
- エアコンの風が直接当たる所に、燃焼器具を置かない
燃焼器具の不完全燃焼の原因になることがあります。
- 長期使用などで、傷んだままの据付台などで使用しない
室外機の落下につながり、けがなどの原因になります。
- 動植物に直接風を当てない
動植物に悪影響を及ぼす原因になることがあります。

お取り扱い・お手入れ(つづき)

注意



禁止

- 長時間、吹き出し口付近で温風を身体に直接当てない
低温やけどや脱水症状の原因になることがあります。
- 床面などにワックスを塗布する場合は、運転しない
エアコン内部にワックスの成分が付着し、水漏れの原因になります。ワックス塗布後は、十分換気をしてから運転してください。
- このエアコンは一般家庭の人を対象とした空調を目的とするものですので、電子機器や精密機械の維持、食品・毛皮・美術骨董品の保存、イヌ・ネコなどのペットの管理、生物の培養・栽培・飼育等特殊用途には使用しない
これらの品質低下の原因、生物の正常な生育の障害等の原因やエアコンの機能・性能の低下および故障の原因になることがあります。
- 能力以上の負荷(冷房・暖房能力以上の広いお部屋や大勢の人が居るなど)で使用しない
設定した温度に到達しないことや、露が落ちて家財をぬらす原因になることがあります。
- 屋内でも、人が生活する空間以外(天井裏、小屋裏、壁内、床下など)では使用しない
エアコンの機能・性能低下および故障の原因になることがあります。
- エアコンの下に他の電気製品や家財などを置かない
- 冷房・カラッと除湿・涼快・eco除湿運転中に、窓やドアを開放した状態(湿度が80%以上)などで長時間運転しない
室内機から水滴が落ちて汚損・故障の原因になることがあります。
- 新築・改築時にお部屋の乾燥に使用しない
エアコンの機能・性能の低下の原因になることがあります。
室内機から水滴が落ちて汚損・故障の原因になることがあります。
- 室外機の吹き出し口に髪やひもなどを近づけすぎない
室外機のファンが逆回転する際に、巻き込まれ、けがをするおそれがあります。



接触禁止

- 冷媒配管パイプ・接続バルブに触らない
- 室外機の吸い込み口・底面・アルミフィンに触らない
- 室内機のアルミフィンに触らない
- 上下風向板に触らない
- フィルターの掃除中に、室内機上面に指や棒などを入れない
やけど・けが・故障の原因になります。

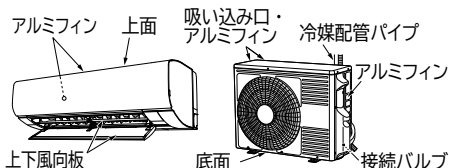

必ず実施

- お手入れをするときは、手袋を着用する
けがをする原因になります。
- お手入れをするときは、必ず運転を停止し、電源プラグを抜くか、ブレーカーを切る
内部でファンが高速回転していますので、けがや故障の原因になります。
- フロントパネル・吹き出し口に洗濯物などを掛けない
フロントパネル・上下風向板が落下し、けがの原因になります。



プラグを抜く

- 落雷のおそれがあるときは、運転を停止し、電源プラグを抜くか、ブレーカーを切る
落雷の程度によっては、故障の原因になります。
- 長期間使用しない場合は、安全のため電源プラグをコンセントから抜く
ホコリがたまって、発熱・火災の原因になることがあります。

各部のなまえ

室内機

- 上面に従来のようなグリル（格子）がありません。フィルター掃除ユニットがあるためと、上面を汚れにくくするためです。

イラストは説明のため、運転状態です

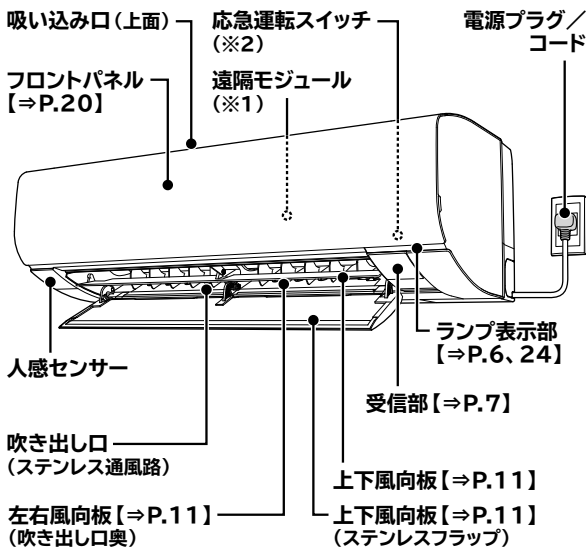

- ※1 遠隔モジュール (内部)【⇒P.16～18】
スマートフォンでエアコンを操作できます。
- ※2 応急運転スイッチ【⇒P.28】
押すと、運転／停止ができます。

室内機ランプ表示

- ランプの点灯・点滅で運転状態などを、お知らせします
- 停止中でも、点灯・点滅することがあります。



ランプの表示は各運転・機能のページをご確認ください

- ecoこれっきり自動運転中【⇒P.9】
- 暖房・冷房・eco除湿・カラッと除湿・涼快運転中【⇒P.9、10】
- 切／入タイマー設定中【⇒P.11】
- みはっておやすみ設定中【⇒P.12】
- eco機能設定中【⇒P.12】
- 室外機凍結洗浄設定中・動作中【⇒P.12】
- カビ見張り設定中・動作中【⇒P.12】
- プレシーズン自動お手入れ機能動作中【⇒P.13】
- カビバスター設定中・動作中【⇒P.13】
- フィルター掃除動作中【⇒P.14、15】
- 室内機凍結洗浄動作中【⇒P.14、15】

ランプが点滅するときは【⇒P.24】

室外機

- 機種によっては、一部形状が異なります。

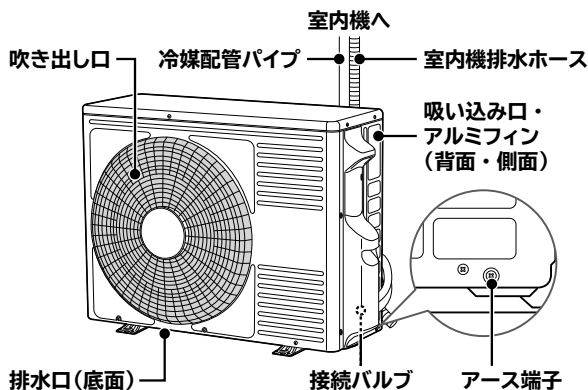

- 室外機から水や湯気が出るのは、故障ではありません。【⇒P.28】

付属品

リモコン



1個

モニター用単4形アルカリ乾電池



2本

リモコン取付ねじ



1本

- 乾電池の入れかたは【⇒P.3】

SSID・KEYラベル ※再発行できません

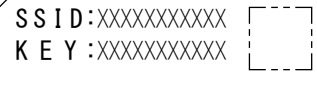

1枚

- 表紙に貼り付けて保管してください。
- ルーターとAP方式で接続する際は、KEYを入力します。
- フロントパネルを開けた室内機右側にも貼り付けてあります。

リモコン取付ねじの使いかた

- リモコンを柱や壁に取り付けできます。
- 事前に取り付け場所から、室内機がリモコンを受信できるかご確認ください。吹き抜けなど、室内機上部の天井が高い場合は、受信できないことがあります。
- しっかりした柱や壁に取り付けてください。

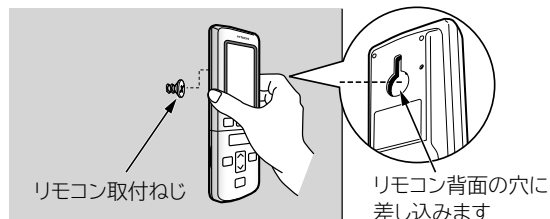

リモコン

- リモコンは、ていねいに取り扱いってください。落としたり、水などの液体をかけないようにしてください。ショートによる発火・液漏れの原因になったり、送信できなくなることがあります。
- リモコンの液晶表示が薄い・室内機の受信音がしない・お望みどおりの運転ができないときなどは、新しい乾電池(LR03タイプ)に2本共交換してください。
- 乾電池を交換したあとや動作が正常ではないときは、必ずリセットボタンを押してください。
- 付属のリモコンと別売のかんたんリモコン以外は使用しないでください。正しく動作しません。

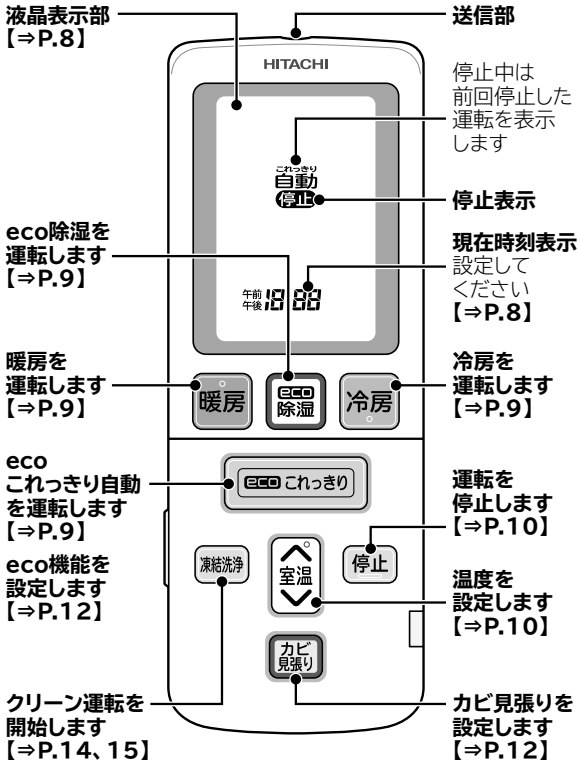

eco除湿 **カビ見張り** は蓄光ボタンです。吸収・蓄積した光を放出して発光します。徐々に暗くなりますが、光にあてると再び発光します。

扉の開閉のしかた

開ける

扉左側面の凸部に指をかけ右に開きます。

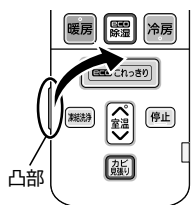

閉じる

「カチッ」と音がするまで確実に閉じてください。

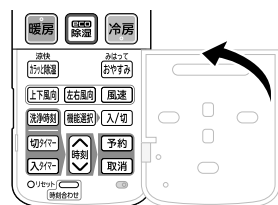

扉を開けた状態

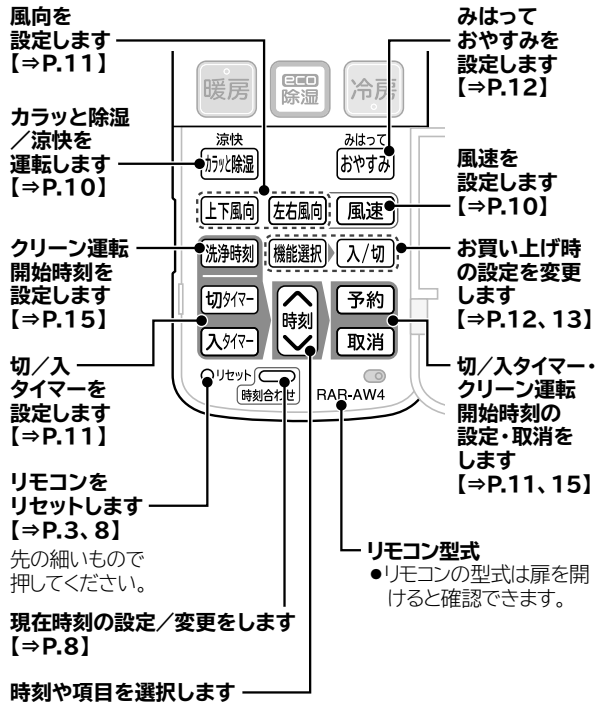

アドレス切り換え

同じお部屋など、2台のエアコンを近い場所に据え付けると、リモコン操作時に混信してしまうことがあります

そのようなときは、アドレス切り換えが必要です
お買い上げの販売店にお問い合わせください

送信部

室内機の受信部に向けて操作してください

- 室内機が受信すると、受信音が鳴ります。電源を入れた直後の約10秒間は、操作しても室内機は「ピー」と鳴り、受信しません。
- 受信できる距離は、正面で約7mまでです。室内に電子点灯形の照明器具がある場合は、受信距離が短くなったり、受信できなくなることがあります。このようなときは、お買い上げの販売店にご相談ください。
- 受信しないときはリモコンを点検してください。【⇒P.27】

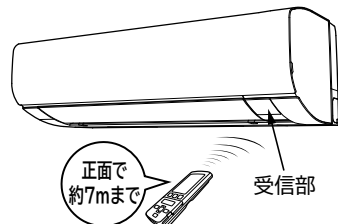

各部のなまえ (つづき)

リモコン (つづき)

液晶表示部

運転内容や機能の設定内容を表示します

- 節電のため、停止状態で約3分間操作しないと液晶が消灯します。
- ボタンを押すと、表示します。運転ボタンを押した場合は液晶を表示して運転を開始します。
- 液晶が消灯している状態では一部の機能は操作が無効になります。その場合は、ボタンを押して再表示してから操作してください。
- 切/入タイマー・クリーン運転開始時刻設定中は、消灯しません。

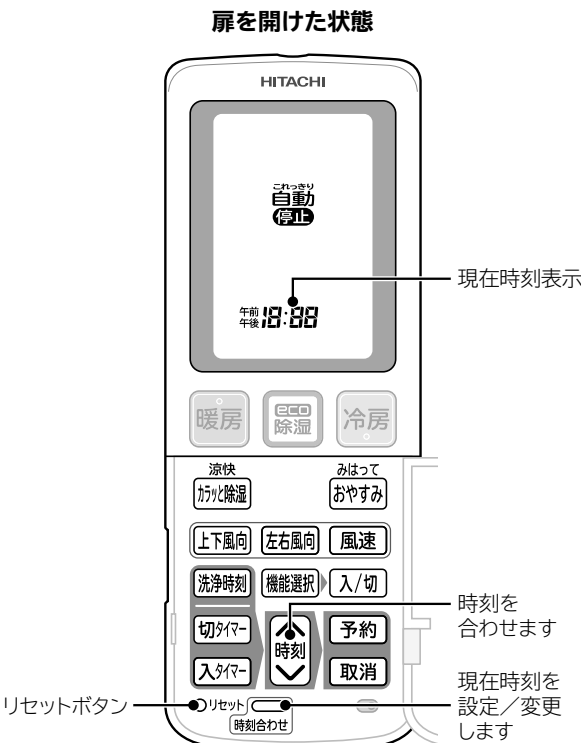
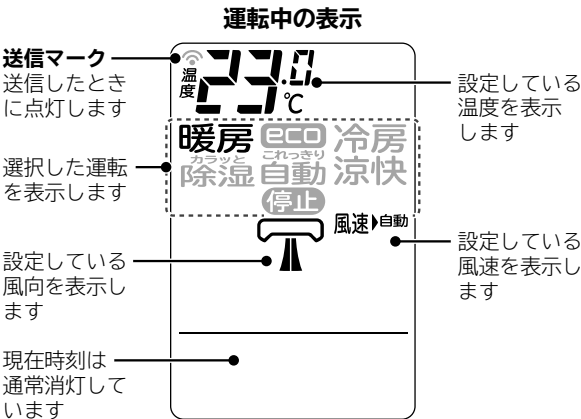

リモコンの設定

現在時刻の設定

設定しないと

- タイマー機能が設定できません。

乾電池を交換した場合は、もう一度設定してください

時刻設定のしかた

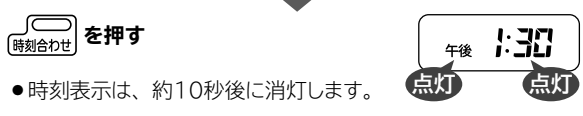
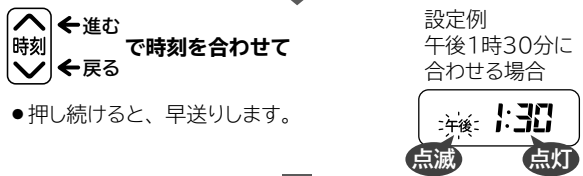
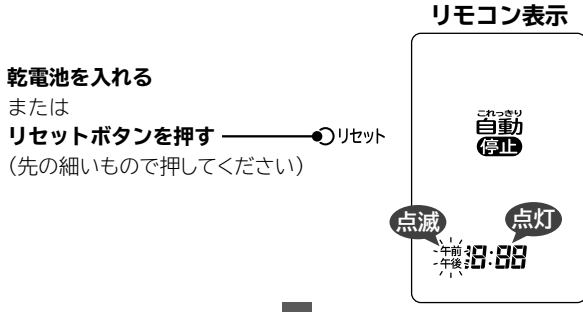

時刻変更のしかた



● 時刻表示は、約10秒後に消灯します。

つぎのときは現在時刻を変更できません

設定取り消し後、または停止後に変更してください。

- 切/入タイマー設定中【⇒P.11】
- みはっておやすみ設定中【⇒P.12】
- クリーン運転開始時刻設定中【⇒P.15】

現在時刻確認のしかた

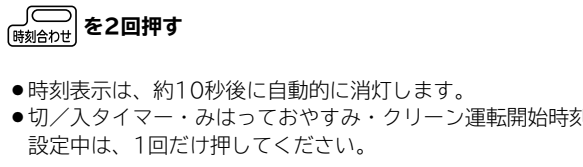

- 時刻表示は、約10秒後に自動的に消灯します。
- 切/入タイマー・みはっておやすみ・クリーン運転開始時刻設定中は、1回だけ押してください。

運転のしかた

リモコンを操作するときは、室内機に向けてください
受信音が鳴ります

運転する

リモコンを室内機に向けて、お好みのボタンを押してください

- 運転を開始します。

運転を開始すると

室内機の上下風向板が開きます



- ecoこれっきり自動・eco除湿の場合は、ecoランプも点灯します。
- エアコン運転中に運転の種類を切り換えた場合(カラッと除湿から暖房に変えるなど)は、製品保護のため約3分間運転を停止することがあります。

おまかせする (eco これっきり自動)

停止中に **ecoこれっきり** を押す

**eco
これっきり
自動**

エアコンに、運転をおまかせする自動運転です

- ecoランプが点灯します。
- 自動で温度設定するため設定温度は表示しません。
- もう一度押すと、eco機能が取り消されます。【⇒P.12】

暖める (暖房)

暖房 を押す

暖房

使用外気温範囲：-10～21℃

- 11℃以下や24℃以上のときは、製品保護のため、運転しないことがあります。

風速の設定は、自動をおすすめします

- お部屋の暖まり具合に合わせて、風速が変わります。そのため、風を冷たく感じにくくなります。【⇒P.10】

運転ランプが点灯⇄減光するときは

- 予熱または、室外機の霜とori中です。故障ではありません。

冷やす (冷房)

冷房 を押す

冷房

- 冷え過ぎが気になるときは、カラッと除湿・涼快運転をおすすめします。

使用外気温(※)範囲：22～50℃

※運転中の室外機の吸い込み空気温度

- 21℃以下や50℃以上では、製品保護のため、運転しないことがあります。

除湿モードを自動で選択 (eco 除湿)

**eco
除湿** を押す

**eco
除湿**

- ecoランプが点灯します。
- 自動で温度設定するため設定温度は表示しません。

運転開始時の外気温と在室者の動きの多い・少ないを検知して再熱除湿・弱冷房除湿を自動で選択します

弱冷房除湿

- 熱交換器を通る空気を冷やして湿気を取ります。

再熱除湿

- 暖めた空気と湿気を取り除いた冷たい空気でもカラッととした快適な空気を吹き出します。

外気温が約23℃以下のとき

再熱除湿を選択します。

外気温が約27℃以上のとき

弱冷房除湿を選択します。

外気温が約23～27℃のとき

在室者の動きが少ないとき

再熱除湿を選択します。

在室者の動きが多いとき

弱冷房除湿を選択します。

- 選択した除湿運転にeco運転を設定して、目標温度・湿度を自動で調整します。
- 湿度約50～60%を目標に運転します。
- 運転開始後は、外気温・在室者の動きの多い・少ないが変化しても除湿運転は切り換わりません。
- 省エネ効果は【⇒P.31】

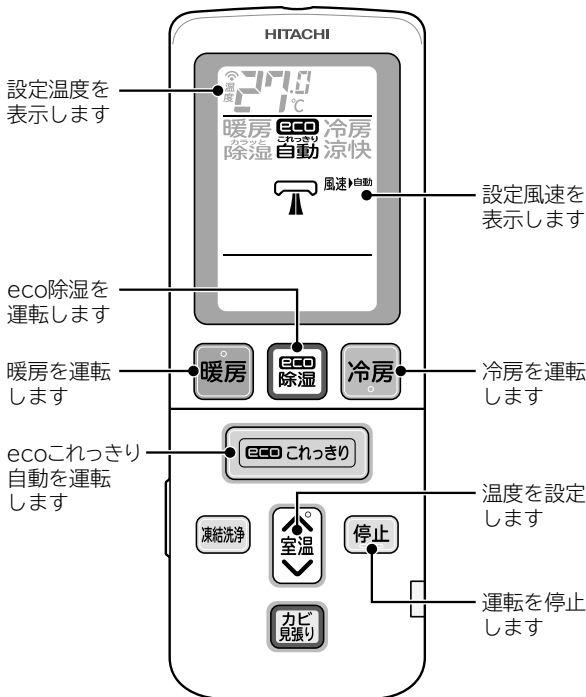

運転のしかた(つづき)

リモコンを操作するときは、室内機に向けてください
受信音が鳴ります

運転する(つづき)

湿気をとる(カラッと除湿) / 湿気を取り、冷やす(涼快)

涼快
カラッと除湿 を押す ● 押すごとに、カラッと除湿 / 涼快が切り換わります。



カラッと除湿は

- 湿度を下げることを優先します。
- 再熱除湿方式で室温を下げずにジメジメ感を抑えます。
- 梅雨の季節の使用がおすすめです。

使用外気温度範囲：1 ~ 35℃

- 室温が1℃以下のときは、運転しません。

現在室温と設定温度の差から運転を切り換えます

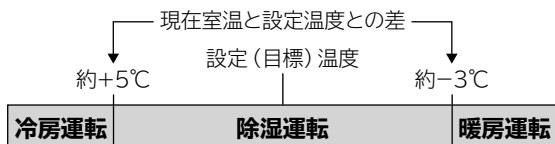

- 運転を切り換える際に、お部屋の湿度が約30%程度変わることがあります。

涼快は

- 温度・湿度を下げて涼しくします。冷やし過ぎないので手足の冷え過ぎを抑えられます。冷房の苦手な方におすすめです。

使用外気温度範囲：25 ~ 35℃

現在室温と設定温度との差で、一定の時間ごとに、運転を切り換えます

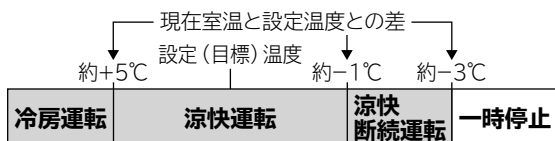

扉を開けた状態

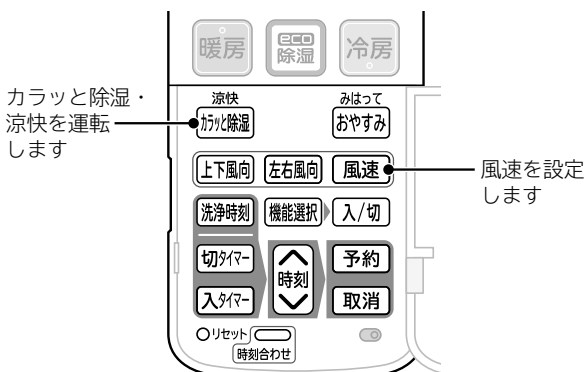

カラッと除湿・涼快を運転します

風速を設定します

送風モード

冷房 を押す

冷房

温度を32℃に設定してください
送風モードになります

- 温度設定のしかたは【⇒P.10】
- 室温が約32℃を超える場合は冷房運転になることがあります。

停止する

停止 を押す

室内機の上下風向板が閉じます
リモコンに「停止」が表示されます

遠隔 みはり 洗浄 クリーン ECO 運転 タイマー

- 停止後は、つぎの動作をすることがあります。
 - ・室外機の霜とり
 - ・フィルター掃除【⇒P.14、15】
 - ・室内機凍結洗浄【⇒P.14、15】

温度の設定

↑ 上がる
室温
↓ 下がる

- 押すごとに、0.5℃ずつ変わります。
- 押し続けると、早送りします。

設定範囲は

ecoこれっきり自動・eco除湿

暖房・冷房・涼快

- 自動設定した温度の-3.0~+3.0℃
- 暑い・寒いと感じるときは調整してください。

- 16.0~32.0℃

カラッと除湿

- 10.0~32.0℃

- 在室人数・お部屋の条件・外気温により、設定温度にならないことがあります。

設定中の室内機の受信音

20.0℃に設定すると

- 「ピピッ」

30.0℃に設定すると

- 「ピピピッ」

設定範囲を超えて変更しようとした場合は

- 「ピピッ ピピッ」

風速の設定

風速 を押す

- 押すごとに、風速が切り換わります。

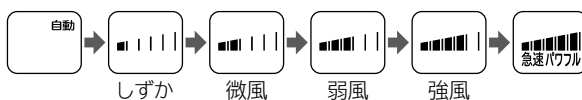

- 設定風速は、運転ごとに記憶されます。
- 風速自動に設定すると、「ピピッ」と室内機の受信音が鳴ります。
- ecoこれっきり自動運転は、風速自動がおすすめです。
- 機能の設定状況などにより、選べない風速があります。

風向の変えかた

お好みに応じて風向を変えることができます

⚠ 注意

冷房・カラッと除湿・涼快・eco除湿運転中にスイングまたは、上下風向板をスイング範囲の下向きにしたままで長時間運転しない

このような運転を長時間すると、上下・左右風向板に露が付き、ときには露が落ちて、家財などをぬらす原因になることがあります。

風向は必ずリモコンで操作してください

- 手で動かすと故障の原因になります。

設定は記憶されます

- 停止時の風向および、スイング状態は、次回運転時と同じ位置および、スイング状態になります。

上下風向

運転中に **上下風向** を押す

上下風向板がスイングします

通常、上下風向板の操作は必要ありません

お買い上げ時の風向（上下自動位置）

- 運転の種類に適した風向です。

暖房運転の場合

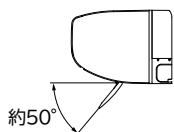

暖房運転以外の場合

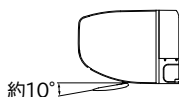

- ecoこれっきり自動運転中は、運転の種類に適した風向に自動で変わります。

スイング範囲

暖房運転の場合

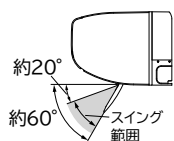

暖房運転以外の場合

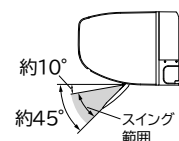

- ecoこれっきり自動運転中は、運転の種類に適したスイング範囲になります。

スイングを止めるときは

[上下風向] ボタンを押す

- ボタンを押した位置で停止します。
- 上下自動位置以外の場合は、設定温度にならないことがあります。

お買い上げ時の位置に戻すときは

- スイングを停止してから運転を切り換えることにより、運転の種類に適した上下自動位置が変わります。

左右風向

運転中に **左右風向** を押す

- 押すごとに、風向が切り換わります。
- お買い上げ時の風向：正面



スイングを止めるときは

[左右風向] ボタンを押す

- リモコン表示の位置で停止します。
- スイング中を除き、風向板の角度に応じて、風速が変わります。

切/入タイマー設定のときは、[予約] [取消] ボタンを押したときに受信音が鳴ります

切/入タイマーの設定

- 切タイマーは、設定時刻に停止します
- 入タイマーは、設定時刻にリモコン表示の内容で運転を開始します

設定のしかた

切タイマー または 入タイマー を押す

切タイマーを設定するときは
[切タイマー] ボタンを押す



入タイマーを設定するときは
[入タイマー] ボタンを押す

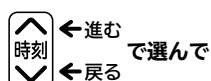

- 10分単位で時刻を設定できます。
- 押し続けると、早送りします。
- 設定時刻は記憶されます。

[予約] を押す

- リモコンの **切** **入** 表示が点灯に変わります。
- リモコンに **予約中** が表示されます。

時刻を変更するときは

- 設定するときと同じ手順で変更してください。

切/入タイマーを設定すると

- タイマーランプが点灯します。
- 運転中でも設定できます。
- 設定時刻が表示されないときは、リモコンの扉を開くと表示されます。

切/入タイマーを取り消すときは

[取消] を押す

- タイマーランプが消灯します。

切/入タイマーは組み合わせられます

切タイマーを設定 → 入タイマーを設定

運転のしかた(つづき)

みはっておやすみの設定

設定時間を経過して停止したあとも、お部屋の温度・湿度の変化をみはって、自動で再運転・停止します

- 寝苦しい夜などにおすすめです。

設定のしかた

**みはって
おやすみ** を押す

- 押すごとに、一時停止するまでの時間が切り換わります。



- 一時停止するまでの時間を最大9時間まで設定できます。
- 押し続けると、早送りします。
- 設定した時間は記憶されます。
- 時間が経過すると、設定時間表示は変化します。

設定すると、みはっておやすみを開始します

- 運転・タイマー・みはりランプが点灯します。
- 風速がしずかになり、ランプが暗くなります。
- eco機能は取り消され、設定もできません。

取り消すときは

- 9時間設定のつぎが取り消しです。
- タイマー・みはりランプが消灯します。
機能の設定状況で、消灯しないこともあります。

入タイマーと組み合わせできます

入タイマーを設定 → みはっておやすみを設定

停止したいときは

- 停止** を押す
- 運転および、お部屋のみはりを停止します。
 - 運転・タイマー・みはりランプが消灯します。
機能の設定状況で、消灯しないこともあります。

eco機能の設定

ecoこれっきり を押す

運転中に[ecoこれっきり]ボタンを押してください

目標温度・湿度を調整します

暖房 eco

ご注意 冷えない・暖まらないと感じたときは、eco機能の設定を取り消してください

- 人感センサーで意図した検知をしない場合は、お好みの室温にならないことがあります。

eco機能を設定すると

- ecoランプが点灯します。
- リモコンに **eco** が表示されます。
- みはっておやすみ設定中は設定できません。

取り消すときは

[ecoこれっきり]ボタンを押す ●ecoランプが消灯します。

停止すると

- eco機能は取り消されます。

[機能選択]ボタンで設定する機能は[入/切]ボタンを押したときに、受信音が鳴ります

室外機凍結洗浄の設定

停止中または停止時に、設定してから約2ヶ月経過するごとに、自動で室外機の熱交換器を凍結洗浄して、洗い流します

- 設定しないまま、長期間ご使用になったあとに設定しても熱交換器の汚れなどが取れないことがあります。

ご注意 停止時に動作するときは室外機ファンが逆回転します
室外機の吹き出し口に、髪やひもなどを近づけ過ぎないでください

- 巻き込まれ、けがをするおそれがあります。

設定のしかた

機能選択 をリモコンに **室外洗浄** が表示されるまで繰り返し押す → **入/切** を押す

設定すると

- みはりランプが点灯します。
- 動作するときは、洗浄ランプが点灯します。

取り消すときは

「設定のしかた」と同じ操作をする

停止したいときは

- 停止** を押す
- 設定は取り消されません。
 - 洗浄ランプが消灯します。
 - 途中で停止すると、約2ヶ月経過するまで動作しません。

カビ見張りの設定

停止中に、お部屋の温度・湿度をみはり、自動でカラッと除湿を運転して、カビの発生を抑制します

- 発生したカビを除去することはできません。
- 梅雨～夏にかけて長期間留守にするときにおすすめです。

設定のしかた

カビ見張り を押す

- みはりランプが点灯します。
- リモコンに **カビ見張り** が表示されます。
- 運転中は、運転ランプが点灯します。

設定してから2週間、お部屋をみはります

- 2週間経過すると、みはりランプが消灯します。
- 2週間経過してもリモコン表示は点灯していますので、運転すると再設定されます。不要な場合は、取り消してください。
- 2週間経過する前に、エアコンを運転した場合は、設定が2週間延長されます。

取り消すときは

[カビ見張り]ボタンを押す

停止したいときは

- 停止** を押す
- 設定は取り消されません。
 - 運転ランプが消灯します。

リモコンを操作するときは、室内機に向けてください
受信音が鳴ります

プレシーズン自動お手入れ機能の設定

長期間エアコンを使用していない場合に、自動で試運転を兼ねた自動クリーン運転を動作させることができます

- プレーカー一切または、コンセントを抜いている場合は、動作しません。
- 室内機・室外機には、カバーを付けないでください。

設定のしかた

停止中に **停止** を約5秒間押す

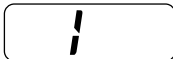

- 受信音：「ピー」と鳴り、約5秒後に「ピッ」と鳴ります。
- 洗浄・運転ランプが点滅したあと、消灯します。
- リモコンに1が表示され、約10秒後に消灯します。
- 動作するときは、ブザー音が「ピビピッ」「ピビピッ」「ピビピッ」と鳴り、洗浄・運転ランプが点滅したあと洗浄・クリーン・運転ランプが点灯します。

取り消すときは

「設定のしかた」と同じ操作をする

- リモコンに0が表示され、約10秒後に消灯します。
- ランプは点滅しません。

タイマーランプが点滅したときは

「お困りのときは」の「ランプ表示」をご確認いただき、お買い上げの販売店に、ご連絡ください【⇒P.24】

停止したいときは

停止 を押す

- 設定は取り消されません。
- 洗浄・クリーン・運転ランプが消灯します。
- 途中で停止すると、約1年経過するまで動作しません。

カビバスター（室内機内部カビ抑制）の設定

停止時および停止中に、加熱および送風運転して、室内機内部のカビの発生を抑制します

- 冷房・カラッと除湿・涼快・eco除湿を約10分以上運転して停止すると動作します。また、室内機内部の高湿度を検知した時間の積算によって動作することもあります。
- 発生したカビを除去したり、殺菌することではできません。

設定のしかた

機能選択 をリモコンに **（内部カビ抑制）** が表示されるまで繰り返し押す → **入/切** を押す

設定すると

- みはりランプが点灯します。
- 動作するときは、クリーンランプが点灯します。

取り消すときは

「設定のしかた」と同じ操作をする

停止したいときは

停止 を押す

- 設定は取り消されません。
- クリーンランプが消灯します。

オートオフの設定

eco機能設定中に、人の不在を認識すると、自動で運転を停止（オートオフ）します

- 消し忘れによる、むだな電力の消費を抑えられます。

eco機能が設定されていないとオートオフは動作しません
eco機能の設定のしかたは【⇒P.12】

設定のしかた

機能選択 をリモコンに **（オートオフ）** が表示されるまで繰り返し押す → **入/切** を押す

取り消すときは

「設定のしかた」と同じ操作をする

室内洗浄なしの設定

フィルター掃除・室内機凍結洗浄が自動で動作しない設定に変更します

室内洗浄なしを設定する前に

室内洗浄なしを設定すると

フィルター掃除・室内機凍結洗浄が自動で動作しません

- お客様に、定期的に[凍結洗浄]ボタンを押してフィルター掃除・室内機凍結洗浄を動作させていただく必要があります。目安は、1週間に1回程度です。
- 目安の時期になると、停止時に洗浄ランプが約15秒間点滅（4秒点灯／1秒消灯）してお知らせします。[凍結洗浄]ボタンを押して、クリーン運転を動作させてください。

ニオイの元になったり、ホコリや汚れが取りきれないことがあります

- 長い間隔をあけると、1回のフィルター掃除・室内機凍結洗浄では、ホコリや汚れが取れないことがあります。

カビバスターの設定が取り消されます

プレシーズン自動お手入れ機能も動作しません

クリーン運転開始時刻の設定をおすすめします

人が居ない日中の時刻を設定した、ご使用がおすすめです

- お好みの時刻で定期的にフィルター掃除・室内機凍結洗浄を動作させることができます。【⇒P.15】
- 音や室温・湿度の変化が気になることもありません。

設定のしかた

機能選択 をリモコンに **（室内洗浄なし）** が表示されるまで繰り返し押す → **入/切** を押す

取り消すときは

「設定のしかた」と同じ操作をする

自動クリーン運転

自動クリーン運転

お買い上げ時は、条件を満たすとフィルター掃除・室内機凍結洗浄が自動で動作する設定です

【凍結洗浄】 ボタンを押して動作させることができます【⇒P.15】

定期的に動作させるために、開始時刻を設定することをおすすめします【⇒P.15】

- 室内機凍結洗浄は、外気温が1℃以下になると動作しないことがあります。
日中の人が居ない時刻を設定してください。
- 長い間隔をあけて室内機凍結洗浄を動作させると、ホコリが出ることがあります。

フィルター掃除

停止時に動作条件を満たしていると、フィルター掃除ユニットがエアフィルターを掃除します【⇒P.15】

- クリーンランプが点灯します。
- イラストは説明のため、フロントパネルを取り外しています。けがや故障の原因になりますので、フィルター掃除中はフロントパネルを開けたり、取り外したりしないでください。

フィルター掃除ユニット

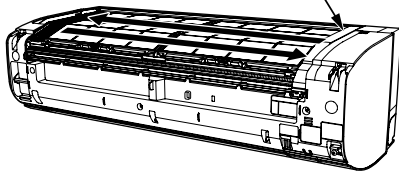

室内機凍結洗浄

停止時に動作条件を満たしていると、室内機ファン掃除→室内機凍結洗浄の順に動作します【⇒P.15】

- 洗浄ランプが点灯します。

室内機ファン掃除

室内機ファンを逆回転して可動ブラシで掃除します

- 室内機ファンを逆回転させることでファンから落としたホコリや汚れを熱交換器に付着させます。

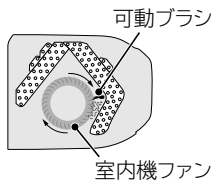

室内機凍結洗浄

熱交換器・可動ブラシを凍結・解凍・乾燥します

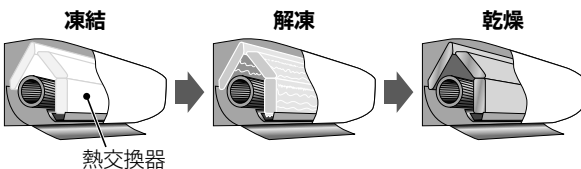

フィルター掃除・室内機凍結洗浄動作中は

- 室内機凍結洗浄動作中は、室温・湿度が変化することがあります。つぎのような動作音がします ※故障ではありません

フィルター掃除動作中

ウィーン・ブーン

- フィルター掃除ユニット動作中のモーター音です。

チリチリ

- フィルター掃除ユニットが掃除している音です。

室内機凍結洗浄動作中

シャー

- 可動ブラシが室内機ファンを掃除している音です。

キシキシ・バキバキ・シャー

- 温度変化で室内機が膨張・収縮する音や熱交換器のフィンが凍結・解凍する音です。

室温・湿度の変化、音が気になるときは

- フィルター掃除・室内機凍結洗浄は、就寝中でも動作することがあります。
- クリーン運転開始時刻の設定をおすすめします。【⇒P.15】
- フィルター掃除・室内機凍結洗浄が自動で動作しない設定に変更することもできます。【⇒P.13】

フロントパネルを開けない・取り外さない

- フィルター掃除・室内機凍結洗浄動作中は、けがや故障の原因になります。

室内機凍結洗浄動作中は窓やドアを開放しない

- 露が付き、ときには露が落ちて、家財などをぬらす原因になることがあります。

フィルター掃除終了後に室内機凍結洗浄が動作することがあるのは

- 動作タイミングが重なったとき
- 【凍結洗浄】ボタンを押したとき
- プレシーズン自動お手入れ機能が動作するとき

- フィルター掃除動作中に洗浄ランプが点灯します。
- フィルター掃除が終了すると、クリーンランプは消灯します。

停止したいときは

停止 を押す

- クリーンランプまたは、洗浄ランプが消灯します。
- 途中で中止した場合は、次回運転を停止した際に、自動クリーン運転が動作することがあります。

【停止】ボタンを押しても、洗浄ランプが消灯しないときは

- フィルター掃除終了後に室内機凍結洗浄が動作する場合はフィルター掃除動作中に【停止】ボタンを押すと、フィルター掃除を中止して、室内機凍結洗浄が動作します。
- 室内機凍結洗浄動作中に【停止】ボタンを押すと、室内機凍結洗浄を中止します。
- 室内機凍結洗浄動作中に【停止】ボタンを押しても、洗浄ランプが点灯のまま、乾燥することがあります。もう一度【停止】ボタンを押すと、洗浄ランプが消灯して停止します。

リモコンを操作するときは、室内機に向けてください
受信音が鳴ります

フィルター掃除

停止時に動作条件を満たしていると、自動でフィルター掃除ユニットがエアフィルターを掃除します

- エアコンを連続運転中は、約24時間経過するごとにフィルター掃除が動作します。

自動フィルター掃除が動作するのは

エアコンを約15分以上運転して停止したときに



エアコンを1週間以上運転していないときに

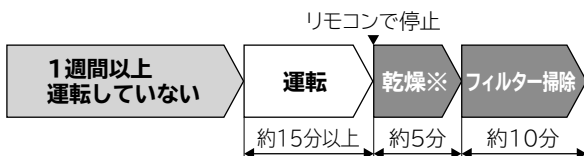

※暖房停止時は、乾燥しません。
(ecoこれっきり自動で暖房が選択されていた場合も含む)

室内機凍結洗浄

停止時に、動作条件を満たしていると、自動で室内機ファン掃除→室内機凍結洗浄の順に動作します

- 汚れやカビなどをすべて洗い流せるものではありません。
- 発生したカビを除去したり、殺菌する効果はありません。
- しつこい油汚れやニオイを、すべて除去することはできません。

自動室内機凍結洗浄が動作するのは

エアコンを約10分以上運転して停止したときに

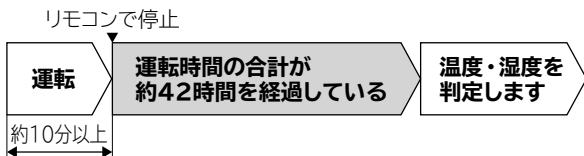

開始時刻の設定は[予約] [取消] ボタンを押したときに
受信音が鳴ります

開始時刻を設定できます

自動クリーン運転は、就寝中でも動作することがあるため
人が居ない日中の時刻を設定した、ご使用がおすすめです

- 室内機凍結洗浄は、温度・湿度条件を満たしていないと動作しないため、日中の時刻設定をおすすめします。
- お好みの時刻で定期的にフィルター掃除・室内機凍結洗浄を動作させることができます。
- 音や室温・湿度の変化が気になることもありません。

入タイマー設定時刻の2時間前までの時刻に設定してください

- 2時間以内に設定すると、室内機凍結洗浄が動作しないためです。

設定のしかた

洗浄時刻 を押す



時刻 で時刻を選んで



- 10分単位で時刻を設定できます。
- 押し続けると、早送りします。
- 設定時刻は記憶されます。

予約 を押す

- リモコンの「洗浄時刻」の表示が点灯に変わります。
- 運転中に設定した場合は、約10秒後に消灯します。
- 停止中は、開始時刻を表示します。
停止中でもリモコンの扉が開いていると、設定した約10秒後に消灯します。扉を閉じると表示します。

クリーン運転開始時刻を設定すると

停止時の自動フィルター掃除・室内機凍結洗浄は

- 条件を満たしても、開始時刻になるまでは動作しません。

取り消すときは

洗浄時刻 を押して 取消 を押す

リモコン操作でも動作します

[凍結洗浄]ボタンを押すと、フィルター掃除→室内機凍結洗浄の順に動作します

こんなときにご使用ください

- 長時間エアコンを運転していなかったとき
- ニオイが気になるとき
- エアフィルターのホコリが気になるとき
- フィルター掃除・室内機凍結洗浄が自動で動作しない設定に変更しているとき

動作のしかた

停止中に 凍結洗浄 を押す

- 洗浄・クリーンランプが点灯します。
- フィルター掃除が終了すると、クリーンランプは消灯します。

洗浄ランプが点滅するときは

フィルター掃除・室内機凍結洗浄どちらも動作できないおしらせです
● 可動ブラシに異常が発生しているときも点滅します。

スマートフォンでエアコンを操作する

スマートフォンで宅外からエアコンを運転したり、運転状況の確認ができます

白くまくん アプリ専用サーバー

スマートフォンからの操作をエアコンに送信します。
また、エアコンからのお知らせをお客様のスマートフォンに送信します。

スマートフォンでエアコンを操作するために準備していただくもの

インターネット回線

通信機器

(モデム/ONUなど)

無線LANルーター

エアコンをインターネットに接続します。

エアコンをルーターに接続します。

お客様のスマートフォン

(iOS・Android™)

白くまくん アプリを使いエアコンを遠隔操作します。エアコンからのお知らせを受信します。

白くまくん アプリ

ダウンロード時の通信料が別途かかります。

エアコン

専用Webページはこちら

<https://kadenfan.hitachi.co.jp/ra/app2/>



- 白くまくん アプリのダウンロード
- 白くまくん アプリの詳しい使いかた
- 対応するOSのバージョンを確認

QRコードは株式会社デンソーウェーブの商標および登録商標です。

サービスのご利用にあたりお客様にご確認いただくもの

ご自宅のインターネット環境

- サービスをご利用いただくためには、FTTH(光ファイバー)・ADSL・CATV(ケーブルテレビ)などの常時インターネット通信が可能なブロードバンド回線が必要です。ダイヤルアップ回線ではご利用できません。
- インターネット接続の詳細は、プロバイダーや回線業者との契約内容をご確認ください。
- インターネットの通信料は、お客様のご負担となります。

スマートフォン

- 対応するOSのバージョンはWebページをご確認ください。OSのバージョンの確認のしかたは、お使いのスマートフォンの取扱説明書をご確認ください。
- ルーターと無線LAN接続ができることをご確認ください。
- アプリは位置情報を使用しますので、使用中の画面に従って権限を有効にしてください。
- タブレットは動作保証をしていません。

無線LANルーター (以下ルーター)

- 2.4GHz帯に対応したルーターをご使用ください。
- 5GHz帯の無線LANには対応していません。
- セキュリティ対策のため、必ず暗号化方式WPA2またはWPA(いずれもTKIPまたはAES)の設定ができるルーターを使用してください。暗号化方式はWPA2(AES)の設定をおすすめします。設定のしかたは、ルーターの取扱説明書を参照してください。
- WEPのみ対応のルーターは、ご使用できません。
- モバイルルーターは動作保証をしていません。

初期設定のしかた

- 1 白くまくん アプリを検索してください



- Android機種るとき：Google Playを開きます。Androidは、Google LLCの商標および登録商標です。
- iOS機種(iPhone)るとき：App Storeを開きます。iPhoneは、Apple Inc.の商標および登録商標です。

- 2 画面に従いインストールしてください

- 専用アプリのご利用には、利用規約をお読みになり、同意いただく必要があります。
- 専用アプリは無料ですが、インストールや操作には別途通信料が発生します。
- 専用アプリの名称やアイコンは、アプリの更新などにより変更される可能性があります。

- 3 エアコンをルーターに接続する

表紙のコードを読み取り、操作方法を参照してリモコンを操作してください

エアコンの登録は

- 同一グループのユーザーは、グループの誰かが登録していれば登録する必要はありません。

無線LAN

警告

- **心臓ペースメーカーを装着している方が利用する可能性がある場所では、遠隔機能を有効にしない**
ペースメーカーなどの動作に影響を与えるおそれがあり、事故の原因になることがあります。
- **心臓ペースメーカーや除細動器を装着されている方の近くで遠隔機能を有効にしない**
近すぎると電波によりペースメーカーなどの動作に影響を与えるおそれがあります。

宅外からエアコンを操作する場合は、エアコンやその周囲、在宅する人などの状態を確認することができないため、事前に安全を十分に確認して使用してください

場合によっては、人などの死亡、重傷を負ったり財産の損害が発生したりするおそれがあります

■ 事前(在宅中)に以下の内容を確認しておく

- **電源プラグが確実に差し込まれていること**
プラグにほこりがたまっていないこと
接触不良や絶縁不良による発熱や発火、火災の原因。
- **他の人が設定したタイマー予約などの設定状況**
思わぬ運転停止により、体調を崩す原因。動植物に悪影響を及ぼす原因。
- **エアコンに異常がないこと**
風の変化があっても、人や部屋に悪影響がでないこと
思わぬ運転停止により、体調を崩す原因。動植物に悪影響を及ぼす原因。

■ 宅外からの操作前・操作中に以下の内容を確認しておく

- **人がいることが分かっているときに、宅外からの運転停止することを知らせておく**
エアコンの清掃中の急な運転による負傷の原因。
台などに乗っていた場合、突然の運転や停止に驚き落下・転倒の原因。また急な温度変化により体調を崩す原因。特に乳幼児やお子様・お年寄り・病気の方・体の不自由な方がいる場合は、管理できる人が近くにいるときのみ使用してください。
温度調整や停止は、宅内のリモコンでも操作できます。
- **こまめに設定内容や運転状況を確認する**
急激な温度変化などにより体調を崩す原因。動植物に悪影響を及ぼす原因。
エラーコードが表示されているときは、運転を停止してお買い上げの販売店に相談してください。

無線LANに関するご注意

機器認定

本エアコンは、電波法に基づく工事設計認証を受けた無線装置を内蔵していますので、無線局の免許は不要です。

ただし、以下の行為は電波法で禁止されています。

- 無線装置を分解／改造する。
- 本体銘板をはがす。
- 本体銘板に記載している適合表示を消す。

使用周波数帯

本エアコンの使用周波数帯では、電子レンジなどの産業・科学・医療用機器のほか、工場の製造ラインなどで使用されている移動体識別用の構内無線局(免許を要する無線局)および特定小電力無線局(免許を要しない無線局)、ならびにアマチュア無線局(免許を要する無線局)が運用されています。

1. このエアコンを使用する前に、近くで移動体識別用の構内無線局および特定小電力無線局ならびにアマチュア無線局が運用されていないことを確認してください。
2. 万一、このエアコンからの移動体識別用の構内無線局に対し有害な電波干渉の事例が発生した場合には、速やかに電波の使用を停止したうえで下記の連絡先にご連絡いただき、混信回避のための処置などについてご相談ください。
3. その他、このエアコンからの移動体識別用の特定小電力無線局あるいはアマチュア無線局に対し有害な電波干渉の事例が発生した場合など、何かお困りのことが起きた時には下記の連絡先にお問い合わせください。

スマートフォンを使った遠隔機能に関する窓口

TEL 0120-9597-25

FAX 050-3135-2134(有料)

(受付時間) 9:00~17:30(月~土)
9:00~17:00(日、祝日)
年末年始は休ませていただきます。

※上記窓口の内容は、予告なく変更させていただく場合があります。

使用制限

ご使用にあたり、以下の制限がありますので、あらかじめご了承ください。

制限をお守りいただけなかった場合、および本エアコンの使用または、使用不能から生じる付随的な損害などについては当社は一切の責任を負いかねます。

- 日本国内でのみ使用できます。
- 利用権限のない無線ネットワークには、接続しないでください。無線ネットワーク環境の自動検索時に利用する権限のない無線ネットワーク(SSID※)が表示されることがありますが接続すると不正アクセスと見なされるおそれがあります。

※SSIDは無線LANで特定のネットワークを識別するための名前のことです。このSSIDが双方の機器で一致した場合通信可能となります。

- 磁場・静電気・電波障害が発生するところで使用しないでください。つぎの機器の付近などで使用すると、通信が途切れたり、速度が遅くなったりすることがあります。できるだけ離してご使用ください。

- ・ 加熱調理中の電子レンジ
- ・ Bluetooth対応機器

・ 本エアコンと通信するルーター(無線LANルーター)を除く他の無線LAN機器(無線WEBカメラ・パソコン機器など)

- 本エアコンが金属物で囲まれていたり、ルーターとの間に金属や鉄筋コンクリートなど電波を通しにくい物がある場合は電波のノイズを受けたり、到達距離が短くなるなどで通信できないことがあります。

- その他、お困りのことが起きた場合には、スマートフォンを使った遠隔機能に関する窓口へご相談ください。

スマートフォンでエアコンを操作する(つづき)

無線 LAN(つづき)

無線LANに関するご注意(つづき)

セキュリティ対策

- 無線LANは電波を使って送受信するため、不正なアクセスを受けるおそれがあります。データの安全を確保するため無線LANルーター(以下、ルーター)はセキュリティ対策をしてください。セキュリティ対策を実施せず、問題が発生した場合、当社は一切の責任を負いかねますのでご了承ください。
- ルーターのパスワード(暗号化キー)は、8文字以上、63文字以下に設定することをおすすめします。(文字数の制限はルーターの取扱説明書をご確認ください)
パスワード(暗号化キー)を変更したときは、白くまくんアプリの「ルーターを交換したとき」に従い、設定を変更してください。

ファームウェアについて

- 本エアコンは、インターネットを通じて当社のサーバーに接続し、自身のファームウェアを自動で最新版に更新する機能を持っています。
更新中は、無線通信が一時中断されるため、通信が途切れたり、速度が遅くなったりすることがあります。
- ファームウェアの解析・改造はしないでください。

無線LANに関するおしらせ

- エアコンを直接見えないところから操作できるようになります。そのため、例えば、お部屋にいる人が運転させているところを別の人が外から運転を停止させてしまったなどの状況になることがあります。特に乳幼児やお子様・お年寄り・病気の方・体の不自由な方が室内にいるときは、管理できる人が近くにいるときにご使用ください。また、ご使用前に、お部屋の状況を把握してから操作してください。
- お客様のスマートフォンとエアコンとがインターネットを使って当社のサーバーを介してデータ通信をします。そのため、お客様が契約している携帯電話会社やプロバイダーなどの通信回線の状況・ルーターなどの設定・当社のサーバーのメンテナンスによるサービス停止などによりデータ通信ができず操作できない、または操作から意図しないほど遅れてエアコンが動作する可能性があります。上記の理由から、本エアコンは安全確保のため無線LAN接続がされた状態で、かつエアコン運転中に当社のサーバーと一定時間データ通信ができなかった場合は、エアコンの運転を停止します。(リモコンからの操作であっても停止します。無線LAN接続がされていない状態では停止することはありません)
- エアコンをルーターと接続したあと、遠隔操作有効の場合はデータ通信をします。ご利用には、ご自宅のインターネット環境とスマートフォンの通信料がかかります。
- エアコンを長期間ご使用にならないとき、またはインターネット回線から完全に遮断したいときは、遠隔操作を無効にしてください。
- 本エアコンのSSID・KEYを他の人に知らせないようにしてください。
- 当社は、本エアコンの故障に関して、一定の条件下で修理を保証しておりますが、記憶されたデータが消失・破損した場合については、保証いたしません。

無線LANに関するおしらせ(つづき)

- 本エアコンには、個人情報(ネットワーク設定情報など)が保存されます。本エアコンを廃棄するときは、遠隔モジュールの初期化をしてください。
- ご自宅のインターネット環境および無線環境に関する不備については、お客様の責任で解決してください。
- アプリでエアコンを操作した場合は、設定されていた一部の機能が取り消されることがあります。詳しくは、Webページをご確認ください。

ソフトウェアライセンス

本エアコンに組み込まれたソフトウェアは、複数の独立したソフトウェアモジュールで構成され、個々のソフトウェアモジュールはそれぞれに日立ジョンソンコントロールズ空調株式会社(以下、当社)および第三者の著作権が存在します。

本エアコンには、当社が開発または作成したソフトウェアモジュールも含んでいますが、これらのソフトウェアおよびそれに付帯したドキュメントなどには、当社の所有権および知的財産権が存在します。これらについては、著作権法その他の法律により保護されています。また本エアコンは、フリーソフトウェアとして使用許諾されるソフトウェアモジュールを使用しています。お客様は、当該ソフトウェアモジュールのソースコードを入手し、使用許諾に従い複製・改変・再配布する権利があります。

対象となるソフトウェアモジュールの入手方法に関するお問い合わせについては、以下へお問い合わせください。
<https://kadenfan.hitachi.co.jp/support/inquiry/>

当該ソフトウェアモジュールについては当社以外に、別途著作権者その他の権利を有する者がおり、かつ無償での使用許諾ですので、現状のままでの提供であり、適用法令の範囲内で一切保証(明示するもの、しないものを問いません)をしないものとします。

また、当社は、お客様が入手された当該ソフトウェアモジュールおよびその使用に関して生じたいかなる損害(データの消失、正確さの喪失、他のプログラムとのインターフェースの不適合なども含まれます)についても、適用法令の範囲内で一切責任を負わず、費用負担をいたしません。

当該ソフトウェアモジュールの使用条件などの詳細につきましては下記 URL をご参照ください。各ソフトウェア使用許諾契約書は当社以外の第三者による規定であるため、原文(英文)を掲載いたします。
<https://kadenfan.hitachi.co.jp/ra/app2/license.html>

お手入れ

警告

お客様自身で室内機内部の洗浄をしない
エアコンの洗浄には専門技術が必要なため、お買い
上げの販売店に相談する

- 市販の洗浄剤などを使用すると、樹脂部品の割れ・内
部部品の劣化・排水経路の詰まりに至ることがあり
水漏れ・感電・発煙・発火などの原因にもなります。

殺虫剤・可燃性スプレー・消臭剤・抗菌剤などを吹
き付けない

- 火災・変形・冷媒漏れ・水漏れの原因になることがあ
ります。

注意

- お手入れをするときは、必ず運転を停止し電源プ
ラグを抜く(または、ブレーカーを切る)

内部でファンが高速回転していますので、けがや故障
の原因になります。

- 本体に水をかけない
感電の原因になります。

- お手入れ時には手袋を着用する

手袋を着用しないと、内部の部品に触れて、けがをす
る原因になります。

- 不安定な台に乗ってお手入れしない

転倒などにより、けがの原因になります。

ご注意

- ベンジン・シンナー・みがき粉などは、塗装面やプラスチ
ック部品を傷めるため室内機・室外機ともに使用しない
- 室内機・室外機ともに、40℃以上のお湯を使用しない
エアフィルターが縮んだり、プラスチック部品が変形するこ
とがあります。
- 外観部品は、柔らかい布でふく
かたい布でふくと傷つくことがあります。
- 化学ぞうきんを使用の際は、その注意書きに従う

お手入れできる部品

使用環境により、ホコリ・チリの量は変わります。

定期的に汚れ具合を確認して、汚れが気になるときは
お手入れをしてください

エアフィルター(ステンレスフィルター)
(吸い込み口)【⇒P.21~23】

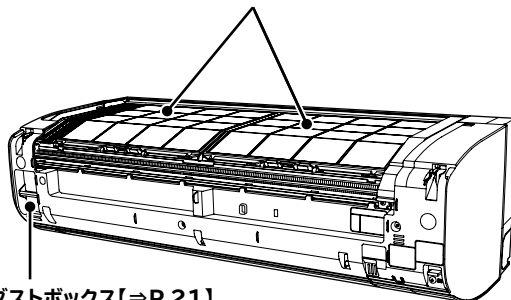

ダストボックス【⇒P.21】

お手入れするときは

- 1 運転を停止して、電源プラグを抜く
(または、ブレーカーを切る)



運転を停止してすぐは、フィルター掃除ユニットが動作し
ていることがあります。クリーンランプが消灯し、フィル
ター掃除ユニットが右端に停止するまで、お待ちください。

- 2 フロントパネルを取り外す【⇒P.20】

お手入れが終わったら

- 1 フロントパネルを取り付ける【⇒P.20】
- 2 電源プラグを差し込む
(または、ブレーカーを入れる)



お手入れ(つづき)

お手入れをするためにはフロントパネルを取り外す必要があります

フロントパネル

必ず両手で開閉、取り外し・取り付けをしてください

取り外しかた

運転を停止し、電源プラグを抜く(または、ブレーカーを切る)

- 1 フロントパネルの左右側面下部を両手で持ち、引き上げ右側のアームを外側に押し、軸を外します。

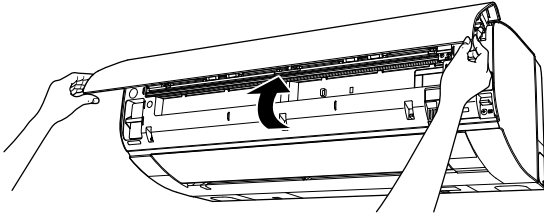

- 2 フロントパネルを左側に移動して、左側のアーム軸を外します。

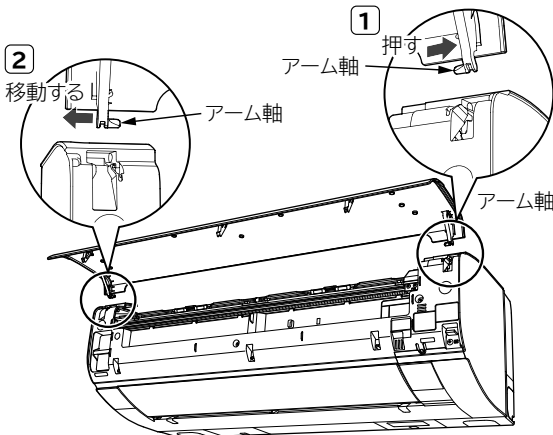

⚠ 注意

- フロントパネルを開けたままにしない
- 開けたとき無理に上側に力を入れない
- フロントパネルが、がたついていないか確認する
- フロントパネルを正しく閉じる
フロントパネルが本体から外れて落下するおそれがありますがや破損の原因になります。
- 運転中にフロントパネルを開けない
運転を停止し、電源プラグを抜いてから開けてください。
- フロントパネルは両手で開閉、取り外し・取り付けをする
フロントパネルが落下し、けがをする原因になります。

取り付けかた

- 1 左側のアームの軸を、ステップに沿わせて差し込み軸穴に入れます。
- 2 右側のアームの軸を、ステップに沿わせて差し込み軸穴に入れます。

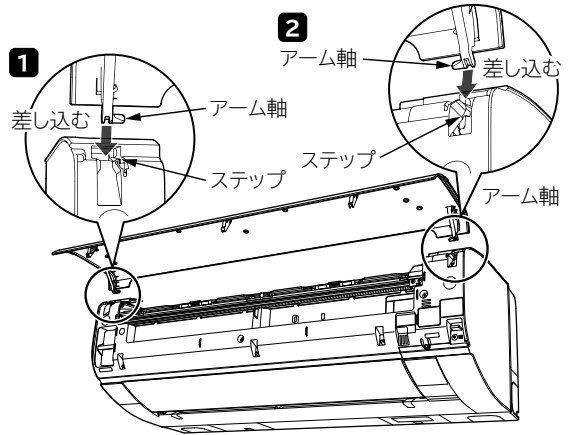

取り付けたあと、フロントパネルを閉じる

フロントパネルの左右2ヶ所を「カチッ」と音がするまで押しつけてください。
最後に中央部を押してください。

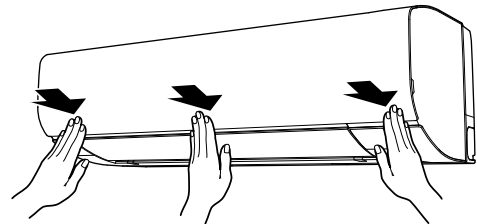

ダストボックス

半年に一度を目安に、お手入れしてください

取り外しかた

お手入れするときは【⇒P.19】

取っ手を持って、まっすぐに手前へゆっくり引き抜きます。

ダストボックス
取っ手

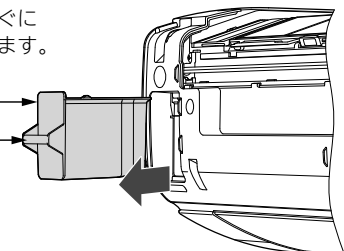

ご注意

使用環境によりホコリやチリの量が多いときは、ダストボックス上部にホコリやチリが残っていることがあります

- ホコリやチリが落下しないようにゆっくり引き抜いてください。
- ホコリやチリがエアコン内部に落下してしまったときは、掃除機などで必ず取り除いてください。

お手入れ

ダストボックス内にたまったチリやホコリを捨て、水洗いする

汚れがひどいときは、中性洗剤で洗い、よくすすいでから室内で陰干しで十分乾かします。

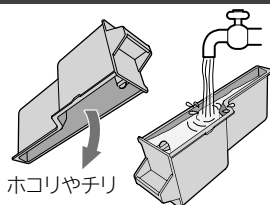

取り付けかた

- 矢印の方向に「カチッ」と音がするまで押し込みます。
- 確実に取り付けられていないと、異音が発生することがあります。

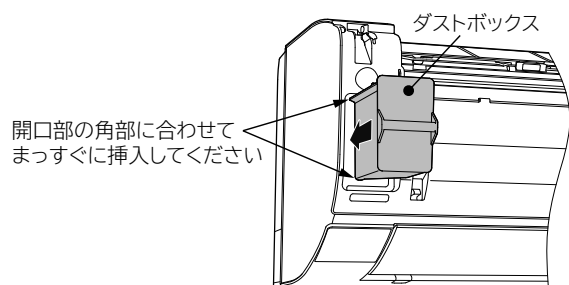

お手入れが終わったら【⇒P.19】

ご注意

- ダストボックスを半挿入の状態に無理な力を加えない部品が破損するおそれがあります。

まっすぐ出し入れしてください

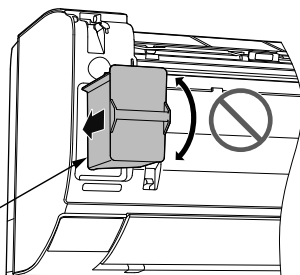

ご注意

- 使用環境によりホコリやチリの量が多いときはホコリ落下口付近にホコリやチリが残っていることがあります
ダストボックス取付開口部からエアコン内部を確認してホコリやチリが残っているときは、下図のように掃除機などで取り除いてください。
その際にホコリやチリがエアコン内部に落下してしまったときは、掃除機などで必ず取り除いてください。

下図はダストボックスを外した状態です

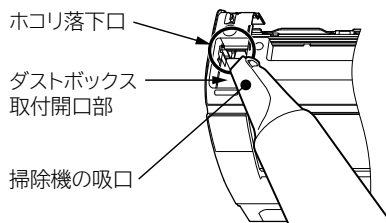

エアフィルター(ステンレスフィルター)

定期的に汚れ具合を確認して、しつこい油污れなどが気になる場合は、取り外して水洗いしてください

注意

エアフィルターの取り外し・取り付けをする場合は熱交換器のフィンで手などを傷つけないように、十分注意する

ご注意

- エアフィルターを強く押ししたり、たわしやブラシは使わない
お手入れには、スポンジなどを使い、強い力を加えないでください。
表面の金属膜が傷んだり、破れることがあります。たわませ過ぎると破損することがあります。

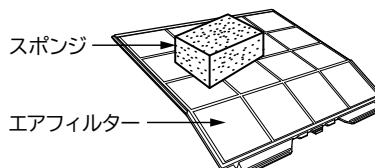

- エアフィルターを正しく取り付ける
正しく取り付けられていないと、故障の原因となり、フィルター掃除ができないため、クリーンランプが点滅します。
- エアフィルターを外したまま運転しない
熱交換器のすき間や機械にホコリが入り、故障の原因になります。
- エアフィルターを直射日光に当てない
直射日光に当てると、劣化して破れることがあります。

お手入れ(つづき)

エアフィルター(つづき)

取り外しかた お手入れするときは【⇒P.19】

- ① エアフィルターロックを手前に倒します。(左右1ヶ所ずつ)

エアフィルターロック

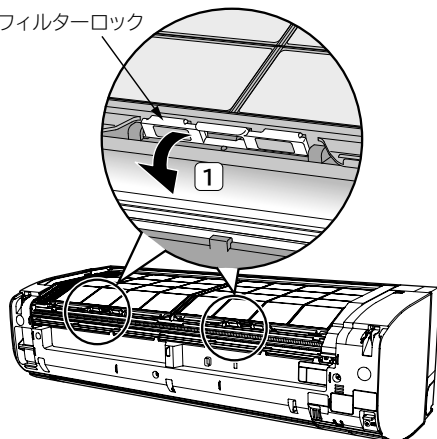

- ② 凸部を持って、左右のエアフィルターを手前に引き出し取り外します。

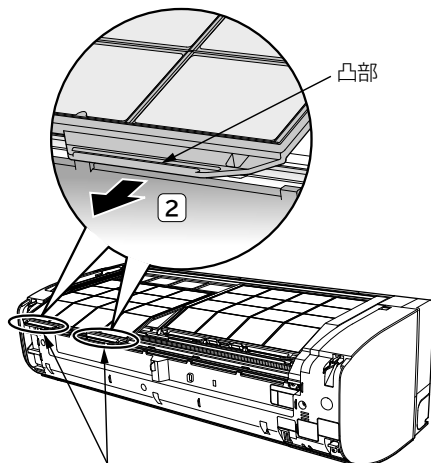

凸部を持って少し浮かしながら引き出してください

お手入れ

水洗いする

汚れがひどいときは、中性洗剤で洗い、よくすすいでから室内で陰干しで十分乾かします。

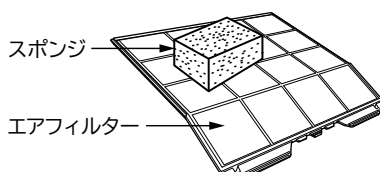

取り付けかた

左右同じ形状です

- ① 裏面を室内機側にして、室内機上面の溝に差し込みます。

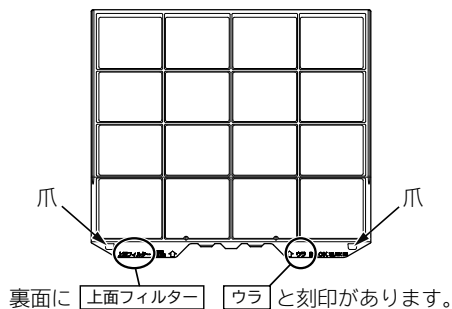

溝

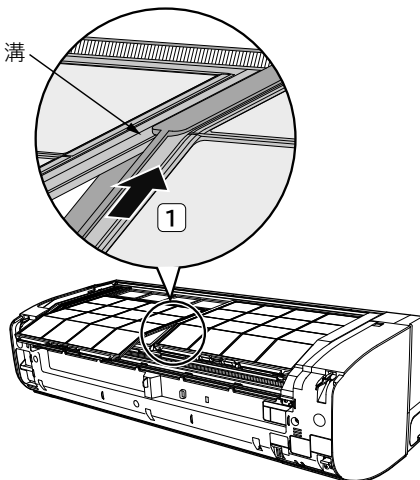

- ② エアフィルターを奥まで挿入します。

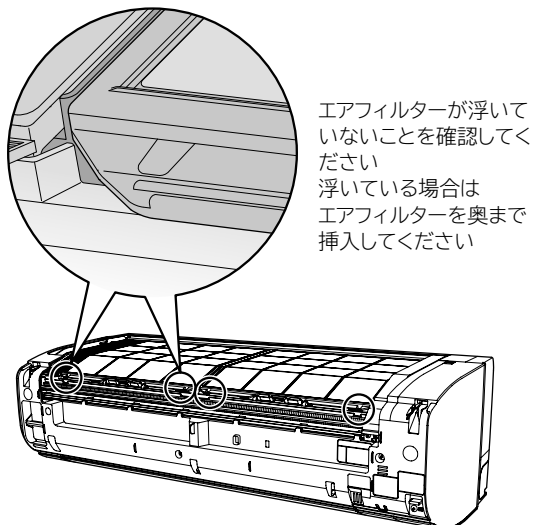

エアフィルター(つづき)

取り付けかた(つづき)

- ③ エアフィルターロックを押し上げます(左右1ヶ所ずつ)。

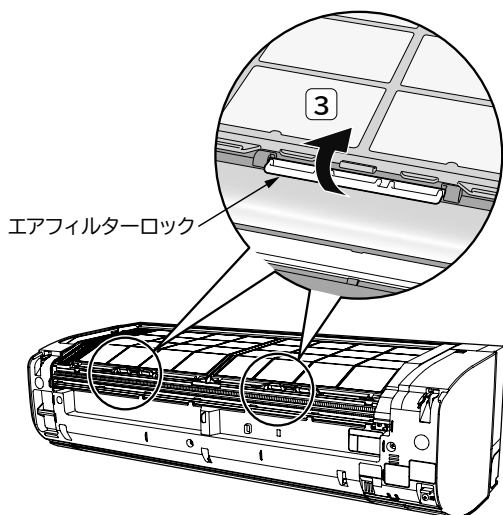

お手入れが終わったら【⇒P.19】

長期間ご使用にならないときは

冷房シーズンのあとに、ご使用にならない場合はつぎの
手順でお手入れしてください

- ① 冷房を設定32℃で半日ほど(6時間程度)運転し室内機
の内部を乾かす
- 送風で運転します。
 - 室温が32℃を越えるときは、冷房運転になることがあります。
 - 室温が32℃以下のときに運転してください。
 - 内部がぬれたまま、長時間使用しないと、カビが発生しやすくなります。
- ② 各部のお手入れをする【⇒P.19】

定期点検

半年～1年に一度、定期的につぎの点検をしてください
ご不明な点がありましたら、すぐにお買い上げの販売店に
ご連絡ください

警告

- 電源プラグは、ホコリが付着していないか確認し、がたつきやホコリがたまらないように、刃の根元まで確実に差し込む
ホコリがたまった状態での使用や、接続が不完全のときは、感電や火災の原因になります。
コンセントに、がたつきがあるときは、お買い上げの販売店または、電気工事専門業者にご相談ください。

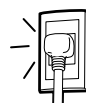

- アース(接地)が正しく接続されているか確認する
アース線が外れたり、途中で切れたりすると、誤動作や感電などの原因になります。



- 据付台が極端にさびている、あるいは室外機が傾いていないか確認する
室外機が倒れたり、落下したりして、けがなどの原因になります。



点検整備

自動クリーン運転(フィルター掃除、室内機凍結洗浄)などにより、エアフィルターや内部は汚れにくい構造ですが、数シーズン使用するとエアフィルターの汚れが取れないことや内部が汚れ、性能が低下することがあります

注意

- 通常のお手入れとは別に、点検整備をする
室内機内部のゴミやホコリがたまって、除湿水の排水経路を詰まらせ、室内機から水たれを発生させることがあります。
- 点検整備は、お買い上げの販売店に依頼する
点検整備には、専門技術が必要です。市販の洗浄剤などを使用すると、樹脂部品の割れや排水経路の詰まりに至ることがあり、水たれや感電の原因にもなります。

お困りのときは

ランプ表示

遠隔 みはり 洗浄 クリーン ECO 運転 タイマー

クリーンランプ点滅

4秒点灯／1秒消灯を繰り返すときは
エアフィルターなどの取り付けを確認してください
【⇒P.21～23】

取り付け直したあとも点滅するときは、フィルター掃除ユニットが異常のため停止しています。

⇒お買い上げの販売店にご連絡ください。
エアコンは運転できます。

タイマーランプ点滅

室内機または室外機に異常が発生しています
⇒お買い上げの販売店にご連絡ください。

洗浄ランプ点滅

4秒点灯／3秒消灯を繰り返すときは
ファン掃除ユニットが異常のため停止しています
⇒お買い上げの販売店にご連絡ください。

1秒点灯／1秒消灯を約10秒間繰り返すときは
[凍結洗浄]ボタンを押しても、フィルター掃除・室内機凍結洗浄が動作できないことをお知らせしています

4秒点灯／1秒消灯を約15秒間繰り返すときは
長時間、室内機凍結洗浄を動作していないことをお知らせしています

⇒[凍結洗浄]ボタンを押して、室内機凍結洗浄を動作させてください。

運転ランプが点灯⇔減光する

2秒点灯／1秒減光を繰り返すときは
予熱または、室外機の霜とり中です(故障ではありません)

運転ランプと洗浄ランプが点滅する

プレシーズン自動お手入れ機能が動作を開始しました
⇒フィルター掃除→室内機凍結洗浄の順に動作します。

遠隔ランプ点滅

5回点滅を繰り返すときは
遠隔操作の動作が正しくない可能性があります
⇒スマートフォンを使った遠隔操作に関する窓口にお問い合わせください。【⇒P.17】

4秒点灯／1秒消灯を繰り返すときは
ルーターとの通信ができていません

⇒●ルーターの電源が入っていますか。
●ルーターの位置が室内機から遠くないですか。

4秒点灯／3秒消灯を繰り返すときは
当社サーバーとデータ通信ができていません
⇒ルーターとの通信環境をご確認ください。
当社サーバーがメンテナンス中の場合もあります
⇒メンテナンス後、点灯が変わります。

※修理を依頼される前に、つぎの点をもう一度ご確認ください
※アフターサービスについては【⇒P.29】

遠隔ランプ点滅(つづき)

1秒点灯／4秒消灯を繰り返すときは
当社サーバーと22時間連続してデータ通信できなかったため
停止したおしらせです(故障ではありません)

ルーターとも同様に通信できなかった場合も停止します。
⇒ルーターとの通信環境をご確認のうえ、エアコンを運転してください。

音

つぎのような音は故障ではありません

電源を入れたとき

カタカタと音がする
室外機電動弁の動作音です。

運転を開始したときなど

バサバサと音がする
室内機ファンの回転数が変わる音です。

運転中

シュルシュル・シャー・ポコポコ・プシュと音がする
冷媒がパイプの中を流れる音や流れを切り換える弁の音です。

キシキシ・バキバキと音がする
温度変化で室内機・室外機が膨張・収縮する音です。

運転音の大きさが変わる
室温の変化に応じて運転パワーが変わる音です。
急速パワフル設定時は、運転音が大きくなることがあります。
気になるときは、風速の設定を変更してください。【⇒P.10】

フィルター掃除動作中

ウィーン・ブーン・チリチリと音がする
エアフィルターを掃除している音です。

室内機凍結洗浄動作中

シャーと音がする
室内機ファンを掃除している音です。

キシキシ・バキバキ・シャーと音がする
温度変化で室内機が膨張・収縮する音や熱交換器のフィンが凍結・解凍する音です。
⇒音が気になるときは、クリーン運転開始時刻を設定してご使用になることをおすすめします。【⇒P.15】

その他

ポコポコと音がする
換気扇の使用などで室内機排水ホースの中の空気が引っ張られ、室内機排水ホース内の水が空気と一緒に吸い上げられるときに出る音です。
⇒お部屋の吸気口を開けると解消される場合があります。別売のドレン用逆止弁がありますので、取り付けをおすすめします。お買い上げの販売店にご相談ください。ドレン用逆止弁は、夏季に冷房運転する際に、点検・清掃が必要です。

運転

勝手に運転する

入タイマーによる運転ではありませんか【⇒P.11】

入タイマー設定時刻になると運転を開始します。

⇒【停止】ボタンで停止できます

みはっておやすみが設定されていませんか【⇒P.12】

タイマー時間が経過して停止したあと、お部屋をみはって室温・湿度の上昇を検知すると運転を再開します。

⇒【停止】ボタンで停止できます

フィルター掃除・室内機凍結洗浄の開始時刻を設定していませんか【⇒P.15】

開始時刻になると、フィルター掃除・室内機凍結洗浄が動作します。

設定していると室外機凍結洗浄機が動作することもあります。

⇒【停止】ボタンで停止できます

ランプが消灯しないときは、もう一度【停止】ボタンを押してください。

遠隔操作で操作されていませんか

遠隔ランプ点灯中は、遠隔操作も想定できます。

⇒操作していると思われる方に、ご確認をお願いします。

プレシーズン自動お手入れ機能が設定されていませんか【⇒P.13】

●プレシーズン自動お手入れ機能は、フィルター掃除→室内機凍結洗浄の順に動作します。

●動作開始時にブザー音でお知らせします。

(「ピピピッ」「ピピピッ」「ピピピッ」)

室外機凍結洗浄が設定されていませんか【⇒P.12】

●約2ヶ月経過するごとに、動作します。

⇒【停止】ボタンで停止できます

カビバスターが設定されていませんか【⇒P.13】

●停止中に室内機内部の高湿度を検知した時間の合計が約4日間相当経過すると、室内機内部を乾燥します。

⇒【停止】ボタンで停止できます

不要な場合は、取り消してください。【⇒P.13】

カビ見張りが設定されていませんか【⇒P.12】

お部屋の温度・湿度が高くなると運転します。上下風向板を閉じて、送風することもあります。

⇒【停止】ボタンで停止できます

不要な場合は、取り消してください。【⇒P.12】

運転しない

停電ではありませんか

ヒューズ・ブレーカーが切れていませんか

電源プラグはコンセントに確実に差し込まれていますか

付属のリモコン・別売のかんたんリモコン以外で操作していませんか

運転中に運転の種類を変えていませんか

製品保護のため、約3分間停止することがあります。

停止したのに運転している

室外機の霜とり中ではありませんか

暖房停止時に、霜が付いていると、霜とりをします。

⇒【停止】ボタンで停止できます

フィルター掃除動作中ではありませんか【⇒P.14、15】

約15分以上運転して停止すると、動作することがあります。

⇒【停止】ボタンで停止できます

室内機凍結洗浄動作中ではありませんか【⇒P.14、15】

運転時間の合計が約42時間を経過すると動作します。

⇒【停止】ボタンで停止できます

室外機凍結洗浄が設定されていませんか【⇒P.12】

●運転を停止すると、室外機ファンが約3分間逆回転します。

●設定してから約2ヶ月経過すると、室外機ファンを逆回転したあと、室外機凍結洗浄が動作します。

⇒【停止】ボタンで停止できます

カビバスターが設定されていませんか【⇒P.13】

約10分以上運転して停止すると、動作することがあります。

⇒【停止】ボタンで停止できます

運転中に勝手に停止する

切タイマーによる停止ではありませんか【⇒P.11】

切タイマー設定時刻になると運転を停止します。

⇒お好みの運転ボタンを押して運転を再開してください。

遠隔操作で操作されていませんか

遠隔ランプ点灯中は、遠隔操作も想定できます。

⇒操作していると思われる方に、ご確認をお願いします。

遠隔操作が有効のときは、一定時間データ通信ができない場合エアコンを停止します【⇒P.18】

みはっておやすみが設定されていませんか【⇒P.12】

●タイマー時間が経過すると一時停止します。

●運転再開後、設定温度・目標湿度になると停止します。

●みはり時間が終了すると停止します。

⇒みはっておやすみを続ける場合は、もう一度設定してください。

オートオフが設定されていませんか【⇒P.13】

⇒約3時間継続して人の不在を認識するとオートオフします。

不要な場合は、取り消してください。【⇒P.13】

カビ見張りが設定されていませんか【⇒P.12】

●設定後、カビが発生しやすい温度・湿度を検知すると4時間運転して停止します。

●一度停止したあとに、カビが発生しやすい温度・湿度を検知して運転した場合は、湿度が下がると停止します。

不要な場合は、取り消してください。【⇒P.12】

お困りのときは(つづき)

運転(つづき)

よく冷えない・よく暖まらない

温度の設定は適切ですか【⇒P.10】

- 体感に合わせて温度を変更してください。
 - 冷房・涼快運転では、設定温度を下げることで冷えが良くなります。
 - 暖房運転では、設定温度を上げることで暖まりが良くなります。

室内機・室外機の吹き出し口・吸い込み口が障害物でふさがれていませんか

上下風向を変えていませんか

- 上下自動位置に戻してください。【⇒P.11】

エアフィルターにホコリがたまっていますか

- 「室内洗浄なし」に設定を変更している場合は、取り消してください。【⇒P.13】
- [凍結洗浄]ボタンを押して、フィルター掃除を動作してください。(室内機凍結洗浄も動作します)
- エアフィルターのお手入れをしてください。【⇒P.21～23】

風速の設定がしずか・微風になっていませんか【⇒P.10】

- 設定を変更してください。
- 風速を上げることでエアコンの能力が上がります。
- 暖房運転で風が冷たく感じる場合は、風速を自動に設定することをおすすめします。

eco機能を設定していませんか【⇒P.12】

- お部屋の温度・湿度、人の動きの多い・少ないを検知して目標温度・湿度を自動で調整します。
- お好みに合わない場合は、[ecoこれっきり]ボタンを押して、eco機能の設定を取り消してください。

eco機能設定中は、室温がリモコンの設定温度にならないことがあります

予熱・室外機の霜とり中ではありませんか

- 室外機の霜を溶かすため、暖房運転を一時停止します。

お部屋の広さに合ったエアコンをお使いですか【⇒P.31】

ニオイ

ニオイを発生させる物質は使用していませんか

室内の空気に含まれるニオイを吸い込んで吹き出すことがあります
エアコンが壁やじゅうたん、家具、衣類などにしみ込んだニオイを吸い込んで、風を吹き出すためです

- 風速を自動に設定すると、ニオイの吹き出しを抑えることができます。【⇒P.10】
- 設定温度になると弱い風になるためです。

カビバスターを設定してください【⇒P.13】

[凍結洗浄]ボタンを押して、フィルター掃除・室内機凍結洗浄を動作させてください

- 改善しないときは、お買い上げの販売店にご相談していただき、内部の洗浄をおすすめします。

霧/湯気

室内機から霧や湯気が出る

冷房運転中や室内機凍結洗浄動作中などに、室内の空気がエアコンの冷気で急速に冷やされ、お部屋の条件によっては霧になることがあります
故障ではありません。

カビバスターや室内機凍結洗浄の乾燥運転中に、室内機内部の水分が蒸発して、お部屋の条件によっては、湯気となって出る場合があります

- 故障ではありません。
- 気になるときは、設定を取り消してください。【⇒P.13】

室内機凍結洗浄

動作しない

動作条件を満たしていませんか

- 約10分以上運転して停止していますか。
- エアコンの運転時間の合計が約42時間を超えていますか。
- お部屋に人が居ませんか。

温度・湿度が適していないと、動作しないことがあります

フィルター掃除・室内機凍結洗浄が自動で動作しない設定に変更していませんか

- リモコンに「室内洗浄なし」の表示がある場合は、設定が変更されています。
- お買い上げ時の設定に戻してください。【⇒P.13】

切タイマー・みはっておやすみ停止後ではありませんか

- 動作間隔が[停止]ボタンを押した停止時より長くなります。
- 就寝などを妨げないようにするためです。

室内機凍結洗浄を停止・中止してから約1時間以内のときは
[凍結洗浄]ボタンを押しても、製品保護のため、室内機凍結洗浄は動作しません

- フィルター掃除のみ動作することがあります。

室内機ファン掃除が動作しない

切タイマー・みはっておやすみ停止後は

- 午後11:00～午前7:00は動作しません。

[停止]ボタンを押して停止後は

- 午後11:00～午前5:00は動作しません。

上下風向

暖房運転中に向きが変わる・調整できない

予熱中は、約3分間上下風向板が水平になります

室外機の霜とり中は、冷たい風が出るのを防ぐため、上下風向板が水平になり、風が止まります

フィルター掃除

電源を入ると動作する

電源プラグをコンセントに差し込む、またはブレーカーを入れると、動作確認のため動作します

動作しない

動作条件を満たしていますか

- 約15分以上運転して停止していますか。
- エアコンの運転時間の合計が約20時間を超えていますか。

フィルター掃除・室内機凍結洗浄が自動で動作しない設定に変更していませんか

リモコンに「室内洗浄なし」の表示がある場合は、設定が変更されています。

⇒お買い上げ時の設定に戻してください。【⇒P.13】

切タイマー・みはっておやすみ停止後ではありませんか

動作間隔が[停止]ボタンを押した停止時より長くなります。就寝などを妨げないようにするためです。

電源プラグを抜いたときは、約5分以上経過してから、電源プラグを差し込んでください

エアフィルターにホコリが残る

フィルター掃除の回数・使用状況によります

⇒エアフィルターをお手入れしてください。
【⇒P.21～23】

室内機排水ホース

汚れた水が出る・暖房時も水が出る

室内機凍結洗浄で熱交換器を洗浄した水が流れ出るためです

⇒ベランダや石畳など汚れが気になる場所には、室内機排水ホースを導かないでください。

黒、白あるいは銀色の水が出る

室内機熱交換器に含まれる成分などが一時的に流れ出るためです
性能は変わりません。

排水量4～5ℓ程度できれいになります。

赤い水が出る

エアコン内部から排出されたものではありません

一般的に水中や土壌などに居る特定の菌が適度な温度・湿度・養分などにより、排水口付近で繁殖したものです。

リモコン

液晶表示が消えている

停止状態で約3分間操作しないと液晶が消灯します

⇒ボタンを押すと表示します。
運転ボタンを押した場合は、運転も開始します。

受信しない

送信部を室内機の受信部に向けて操作していませんか【⇒P.7】

乾電池の⊕●が逆になっていませんか【⇒P.3】

送信しているか点検してください

⇒1年に一度、点検をおすすめします。

点検方法

● AMラジオでの点検

リモコン操作時に、ラジオに雑音(ビービー音)が入れば正常です。



● スマートフォン・カメラ付き携帯電話・デジタルカメラでの点検

カメラ機能にして、リモコンの送信部を映します。リモコン操作時に、送信部が発光すれば正常です。
※赤外線が映りにくい機種もあります。

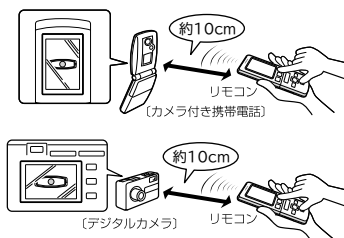

リモコンを壁や柱に取り付けたまま操作していませんか

⇒リモコンを受信可能な位置に取り付けてください。

乾電池が消耗していませんか

⇒新しいアルカリ乾電池(LR03タイプ)に2本共交換してください。

運転内容と表示が合っていない

スマートフォンで操作など、リモコン以外で操作すると異なることがあります

壊れた・紛失した

応急運転ができます【⇒P.28】

お問い合わせいただけます

⇒お買い上げの販売店にご相談ください。

お困りのときは(つづき)

室外機

停止してもファンが回転している

- 電気部品を冷やすため、停止後も10秒～1分間回転します
- 室外機凍結洗浄を設定していませんか
停止後にファンを逆回転して、熱交換器のホコリなどを落とします。

室外機から水や湯気が出る

室外機の霜とり中ではありませんか

- 熱交換器に霜が付くと、霜を溶かします。
- 霜が溶けるときに水や蒸気になるためです。
- 暖房運転中は、室外機より凝縮水や霜とりの水が流れ出ます。
- ➔寒冷地では、水が氷結することがありますので、室外機の排水口を塞がないでください。
- ・公団吊りの場合などは、排水口にプッシュ・ドレンパイプを取り付けて、排水処理をしてください。
- ・排水工事が必要なときは、お買い上げの販売店にご相談ください。

冷房運転でも配管などに結露した凝縮水が流れ出ることがあります

室外機凍結洗浄動作中ではありませんか

その他

付属品が残っている

黒または、白のシートは据え付けの際に使用する断熱材です
据え付け状況によっては、使用しないこともあります。
破棄しても構いませんが、移設に備えて保管しておいてください。

熱交換器フィンの変形

小さな変形は性能には影響ありません
そのままご使用いただいて問題ありません。

室内機周辺の天井や壁が汚れる

空気中のチリやホコリが、エアコンによる空気の循環・静電気
で、天井や壁に付着するためです
壁紙の種類によっては汚れが付着しやすいものがあります。
➔エアコンの周辺をこまめに清掃してください。

リモコンが使えないとき (応急運転)

リモコンが故障などで使えないときには、応急運転ができます

応急運転をする

エアコン停止中に応急運転スイッチを押す
室温と外気温により、「暖房・カラッと除湿・冷房」を自動的に
に選択するこれっきり自動運転をします。

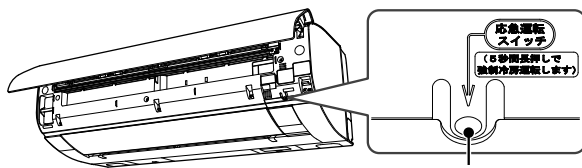

応急運転スイッチ

停止するときは

もう一度応急運転スイッチを押す
(リモコンで運転を停止することもできます)

ご注意

5秒以上、応急運転スイッチを押し続け
5秒以上押し続けると、販売店が行う強制冷房運転をします。
強制冷房運転中はタイマーランプが2回点滅します。誤って
強制冷房運転をしてしまったときは応急運転スイッチをもう
一度押し、運転を停止してください。

こんなときは すぐ販売店へ

「お困りのときは」【⇒P.24～28】を確認していただき
それでも異常や、つぎのような現象が出たときは、電源
プラグを抜き(またはブレーカーを切り)、すぐにお買い
上げの販売店にご連絡ください

※アフターサービスについては【⇒P.29】をご覧ください。

こんなとき

- タイマーランプが点滅している

遠隔 みはり 洗浄 クリーン  運転 タイマー

- ブレーカーやヒューズがたびたび切れる
- スイッチの動作が不確実
- エアコン内部に異物や水を入れてしまった
- コードの過熱や被覆に破れがある

点滅

保証とアフターサービス 必ずお読みください

保証書(別添)

- 保証書は、必ず「お買い上げ日・販売店名」などの記入をお確かめのうえ、販売店から受け取っていただき、内容をよくお読みのあと、大切に保管してください。
- 保証期間は、お買い上げの日から1年間です。
(ただし、冷凍サイクル部分は5年間です)
なお、保証期間中でも有料になることがありますので保証書をよくお読みください。

再据付工事のお申し込みは

- 販売店に再据付工事(転居または別の部屋への接続)を依頼する場合は、据付工事の繁忙期に当たる夏期は工事が遅れぎみになりますので、できるだけ避けるようお願いいたします。また、据付工事は専門の技術が必要です。費用など詳しいことは、お買い上げの販売店にご相談ください。

補修用性能部品の保有期間

- エアコンの補修用性能部品の保有期間は、製造打ち切り後10年です。補修用性能部品とは、その製品の機能を維持するために必要な部品です。

転居されるときは

- ご転居により、お買い上げの販売店のアフターサービスを受けられなくなる場合は、前もって販売店にご相談ください。ご転居先での日立の家電品取扱店を紹介させていただきます。

ご不明な点や修理に関するご相談は

- 修理に関するご相談ならびにご不明な点は、お買い上げの販売店または「お客様ご相談窓口」【⇒P.30】にお問い合わせください。

修理を依頼されるときは(出張修理)

- 24~28ページに従って調べていただき、なお異常があるときは、運転を停止して、必ず電源プラグを抜いて(またはブレーカーを切って)から、お買い上げの販売店にご連絡ください。
- ご連絡していただきたい内容
アフターサービスをお申し付けいただくときは、下記のことをお知らせください。

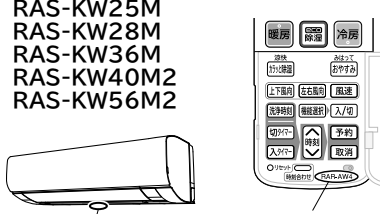
品名	日立ルームエアコン	
型式	RAS-KW22M RAS-KW25M RAS-KW28M RAS-KW36M RAS-KW40M2 RAS-KW56M2	
	型式表示	リモコン型式(扉内側) RAR-AW4
お買い上げ日	年 月 日	
故障状況	できるだけ具体的に	
ご住所	付近の目印等も併せてお知らせください。	
お名前		
電話番号	() -	
訪問希望日		

※型式は保証書にも記載されています。
修理の際、弊社の品質基準に適合した再利用部品を使用することがあります。

- 保証期間中は
修理に際しましては保証書(別添)をご提示ください。
保証書の規定に従って、販売店が修理させていただきます。
- 保証期間が過ぎているときは
修理すれば使用できる場合には、ご希望により修理させていただきます。
- 修理料金のしくみ

修理料金 = 技術料 + 部品代 + 出張料
などで構成されています

技術料	診断・部品交換・調整・修理完了時の点検などの作業にかかる費用です。 技術者の人件費・技術教育費・測定機器など設備費 一般管理費などが含まれます。
部品代	修理に使用した部品代金です。その他修理に付帯する部材などを含む場合もあります。
出張料	商品のある場所へ技術者を派遣する場合の費用です。 別途、駐車料金をいただく場合があります。

お客様ご相談窓口

日立家電品についてのご相談や修理は
お買い上げの販売店へ

なお、転居されたり、贈物でいただいたものの修理などで
ご不明な点は下記窓口にご相談ください。

※下記窓口の内容は、予告なく変更させていただく場合があります。

日立家電品についてのご相談窓口

修理に関するご相談窓口

TEL 0120-3121-68
携帯電話 0570-0031-68 (有料)
FAX 0570-200-657 (有料)
(受付時間)
9:00~18:00(月~土)、9:00~17:00(日、祝日)

商品情報やお取り扱いについてのご相談窓口

TEL 0120-3121-11
携帯電話 050-3155-1111 (有料)
FAX 050-3135-2134 (有料)
(受付時間)
9:00~17:30(月~土)、9:00~17:00(日、祝日)
年末年始は休ませていただきます。

出張修理のご用命はインターネットからもお申し込み
いただけます。

URL <https://kadenfan.hitachi.co.jp/support/inquiry/repair/index.html>

または

日立家電修理

検索

「修理のご相談・お申し込み」ページより画面に従い修理
をお申し込みください。

(注) 対象製品をご確認のうえお申し込みください。

- 「持込修理」および「部品購入」については、上記サービス窓口に各地区のサービスセンターをご紹介します。
- ご相談、ご依頼いただいた内容によっては弊社のグループ会社に個人情報を提供し対応させていただくことがあります。
- 修理をご依頼いただいたお客様へ、アフターサービスに関するアンケートハガキを送付させていただくことがあります。

長期使用製品 安全表示制度に 基づく本体表示

経年劣化により、危害の発生が高まるおそれがあることを注意喚起するために、室内機の銘板に電気用品安全法で義務付けられた以下の表示をしています。

【製造年】は室内機の銘板の中に西暦4桁で表示しています



※【設計上の標準使用期間】 10年

設計上の標準使用期間を超えてお使いいただいた場合は、経年劣化による発火・けがなどの事故に至るおそれがあります

※設計上の標準使用期間とは

- 運転時間や温湿度など、下記の標準的な使用条件に基づく経年劣化に対して、製造した年から安全上支障なく使用することができる標準的な期間です。
- 設計上の標準使用期間は、無償保証期間とは異なります。また、一般的な故障を保証するものでもありません。
- 設置状況や環境、使用頻度が下記の条件と異なる場合、または本来の使用目的以外でご使用された場合は、設計上の標準使用期間より短い期間で経年劣化による発火・けがなどの事故に至るおそれがあります。

標準使用条件

JIS C 9921-3「ルームエアコンディショナーの設計上の標準使用期間を設定するための標準使用条件」による

環境条件	電源電圧	製品の定格電圧による
	周波数	50/60Hz
	室内温度	冷房：27℃(乾球温度) 暖房：20℃(乾球温度)
	室内湿度	冷房：47%(湿球温度19℃) 暖房：59%(湿球温度15℃)
	室外温度	冷房：35℃(乾球温度) 暖房：7℃(乾球温度)
	室外湿度	冷房：40%(湿球温度24℃) 暖房：87%(湿球温度6℃)
負荷条件	設置条件	製品の据付説明書による標準設置
	住宅 部屋の広さ	木造平屋、南向き和室、居間 製品能力に見合った広さの部屋(畳数)
想定時間	1年間の 使用日数	東京モデル 冷房 6月 2日から9月21日 までの112日間 暖房 10月28日から4月14日 までの169日間
	1日の 使用時間	冷房 9時間/日 暖房 7時間/日
	1年間の 使用時間	冷房：1,008時間/年 暖房：1,183時間/年

仕様

このルームエアコンは日本国内家庭用です

電源電圧や電源周波数の異なる海外では使用できません、またアフターサービスもできません

型式	項目	電 源 (V)	定 格 周 波 数 (Hz)	暖房						冷房						通 年 エ ネ ル ギ ー 消 費 効 率 (APF)	JIS C 6203 (APF)	区 分 名	外形寸法			製 品 質 量 (kg)
				定 格 能 力 (kW)	定 格 消 費 電 力 (W)	運 転 電 流 (A)	運 転 音 圧 力 (dB)	暖房の目安		定 格 能 力 (kW)	定 格 消 費 電 力 (W)	運 転 電 流 (A)	運 転 音 圧 力 (dB)	冷房の目安								
								木 造 南 向 き 和 室 (㎡)	鉄 筋 パ イ ト 南 向 き 洋 室 (㎡)					木 造 南 向 き 和 室 (㎡)	鉄 筋 パ イ ト 南 向 き 洋 室 (㎡)							
室内機 RAS-KW22M	単相	100	50/60	2.5 (0.2~ 4.1)	540 (170~ 1,245)	6.4 (最大 15.0)	63	9	11	2.2 (0.3~ 2.8)	560 (235~ 850)	6.6	63	10	15	5.8	5.8	A	248	798	340	10.5
室外機 RAC-KW22M							56						56						530	658	275	19.5
室内機 RAS-KW25M	単相	100	50/60	2.8 (0.2~ 4.6)	600 (165~ 1,300)	6.5 (最大 15.0)	64	10	13	2.5 (0.3~ 3.1)	650 (205~ 1,120)	7.1	63	11	17	5.8	5.8	A	248	798	340	10.5
室外機 RAC-KW25M							57						58						570	750	288	24.5
室内機 RAS-KW28M	単相	100	50/60	3.6 (0.2~ 4.7)	880 (165~ 1,485)	9.6 (最大 15.0)	65	13	16	2.8 (0.3~ 3.3)	800 (205~ 1,250)	8.7	63	13	19	5.8	5.8	A	248	798	340	10.5
室外機 RAC-KW28M							60						59						570	750	288	24.5
室内機 RAS-KW36M	単相	100	50/60	4.2 (0.2~ 4.7)	1,160 (165~ 1,485)	12.6 (最大 15.0)	65	15	19	3.6 (0.3~ 3.7)	1,390 (205~ 1,400)	14.8	64	16	25	4.9	4.9	C	248	798	340	10.5
室外機 RAC-KW36M							61						60						570	750	288	24.5
室内機 RAS-KW40M2	単相	200	50/60	5.0 (0.6~ 7.6)	1,510 (195~ 2,880)	8.2 (最大 15.0)	66	18	23	4.0 (0.5~ 4.5)	1,530 (190~ 1,750)	8.3	65	18	28	4.9	4.9	C	248	798	340	10.5
室外機 RAC-KW40M2							63						63						629	799	299	33
室内機 RAS-KW56M2	単相	200	50/60	6.7 (0.5~ 9.5)	2,020 (195~ 3,820)	11.0 (最大 20.0)	69	24	30	5.6 (0.5~ 5.8)	2,160 (190~ 2,245)	11.7	68	25	39	5.0	5.0	F	248	798	340	11
室外機 RAC-KW56M2							64						64						709	859	319	40.5

- この仕様表は、JIS C 9612：2013に基づいた数値です。
- ()内は能力・消費電力の可変幅を表示しています。
- eco除湿【⇒P.9】運転中の省エネ効果は、RAS-KW40M2を日立試験室(製造元)で測定。洋室14畳。使用条件は、外気温度27℃・湿度80%、設定温度「eco除湿」：自動(設定温度24℃相当時)「カラッと除湿」：24℃、風速自動において室温安定時の1時間あたりの積算消費電力が、eco除湿(243Wh)とカラッと除湿(通常時)(321Wh)との比較。在室人数は3人。活動状態は、室内機から2.5m離れた地点で1.0メッツ相当(読書など)を想定。カーテンを閉め切った日射量の少ない日中で、3人が離れた位置に存在している状態を想定。
- 区分名とは、家庭用品品質表示法に基づく表示です。

- 遠隔ランプ点灯中、停止のときの消費電力は約0.8Wです。
- 運転音および定格能力は、リモコンの設定温度を冷房時で最低設定温度、暖房時で最高設定温度になるように設定し、設定風速を急速パワフルで運転したときの値です。
- 停止中の消費電力は、約0.5Wです。(ブレーカーOFF時は0W)
- eco機能【⇒P.12】設定時の節電効果は、RAS-KW40M2を日立試験室(製造元)で測定。洋室14畳。使用条件は、暖房時：外気温度2℃、設定温度23℃、風速自動において室温安定時の1時間あたりの積算消費電力がecoこれっきりON(766Wh)とOFF(922Wh)との比較。在室人数は3人。活動状態は室内機から2.5m離れた地点で3.0メッツ相当(エクササイズなど)を想定。

日立家電メンバーズクラブのご案内

日立家電メンバーズクラブのMy家電に製品をご登録(無料)いただくとスマートフォンやパソコンでお持ちの家電品を一覧管理でき、サポート情報や会員限定の特典などをご利用いただけます。

■My家電への製品登録

①コードを読み取る



②画面の案内に従って家電品を登録※1



※1 家電品の登録には製品型式や製造番号が必要です。保証書または製品本体をご確認ください。室内機のみをご登録ください。

●コードが読み取れない場合は、URLを入力して表示される画面の案内に従ってください。

<https://kadenfan.hitachi.co.jp/my/>

■日立家電メンバーズクラブ会員限定のアフターサービス特典のご紹介

安全点検サービス料金割引 (Webからの申込限定)

ご使用の家電品を長くご利用いただくための安全点検における標準技術料が、Webでご依頼いただくと10%引きになります。

※本サービスには、不具合の改善や修理作業などは含まれておりません
※一部対象外製品がございます。

※上記内容は予告なく変更する場合がございます。

パーツショップ送料特典

付属品や別売品をパーツショップ(日立の家電消耗品・部品直販インターネット販売)で商品価格総額2,000円(税込)以上お買い上げいただくと送料が無料になります。
※代引きの場合は、代引き手数料が別途かかります。

■ご利用の際は、通信費などの費用がかかります

詳しくは、日立家電メンバーズクラブのホームページをご覧ください。

長年ご使用のエアコンの点検を！ ●ルームエアコンの補修用性能部品の保有期間は、製造打ち切り後10年です。

愛情点検



このような症状は
ありませんか？

- 電源コードやプラグが異常に熱い。
- 電源プラグが変色している。
- 焦げ臭いニオイがする。
- ブレーカーが頻繁に落ちる。
- 架台や吊り下げなどの取付部品が腐食していたり、取付がゆるんでいる。
- 室内機から水漏れがする。
- 運転音が異常に高くなる。
- その他の異常や故障がある。

ご使用中

このような症状のときは、故障や事故防止のため、スイッチを切りコンセントから電源プラグを抜いて(またはブレーカーを“OFF”)必ず販売店に点検・修理をご相談ください。



家庭用エアコンにはGWP(地球温暖化係数)が675のフロン類(R32)が封入されています。地球温暖化防止のため、移設・修理・廃棄などにあたってはフロン類の回収が必要です。

【冷媒の「見える化」表示】

この表示は、家庭用エアコンに温暖化ガス(フロン類)が封入されていることを、ご認識いただくための表示です。エアコンの取り外し時は、フロン類の回収が必要です。廃棄時には、家電リサイクル法の制度に基づき適正な引き渡しをしていただければ、確実にフロン類の適正処理がなされます。



このJ-Mossグリーンマークは、特定の化学物質[鉛・水銀・カドミウム・六価クロム・PBB(ポリブロモビフェニル)・PBDE(ポリブロモジフェニルエーテル)]の含有率がJIS C 0950:2021による基準値以下であることを示しています。(規定の除外項目を除く)

詳しい情報は、ホームページをご覧ください。
<https://industrial.hitachiaircon.com/jp/sustainability/jmoss/>

廃棄時にご注意願います

2001年4月施行の家電リサイクル法では、お客様がご使用済みのエアコンを廃棄される場合は、収集・運搬料金と再商品化等料金をお支払いいただき、対象品を販売店や市町村に適正に引き渡すことが求められています

お客様メモ

購入年月日・購入店名を記入しておいてください。
サービスを依頼されるときに便利です。

ご購入年月日

年 月 日

購入店

電話番号

()

日立ジョンソンコントロールズ空調株式会社

〒105-0022 東京都港区海岸一丁目16番1号 ニューピア竹芝サウスタワー

RAS-KW22M
RAS-KW25M
RAS-KW28M
RAS-KW36M
RAS-KW40M2
RAS-KW56M2

®

RAS-KW22M
RAS-KW25M
RAS-KW28M
RAS-KW36M
RAS-KW40M2
RAS-KW56M2

スマートフォンでエアコンを操作する

初期設定のしかた

スマートフォンに白くまくん アプリをインストールしてください



1 白くまくん アプリを検索してください

- Android機種 のとき : Google Playを開きます。Androidは、Google LLCの商標および登録商標です。
- iOS機種 (iPhone) のとき : App Storeを開きます。iPhoneは、Apple Inc.の商標および登録商標です。

2 画面に従いインストールしてください

- 専用アプリのご利用には、利用規約をお読みになり、同意いただく必要があります。
- 専用アプリは無料ですが、インストールや操作には別途通信料が発生します。
- 専用アプリの名称やアイコンは、アプリの更新などにより、変更される可能性があります。

専用Webページはこちら

<https://kadenfan.hitachi.co.jp/ra/app2/>

- 白くまくん アプリのダウンロード
- 白くまくん アプリの詳しい使いかた
- 対応するOSのバージョンを確認



QRコードは株式会社デンソーウェブの商標および登録商標です。

リモコンの表示とボタン

扉を開けた状態

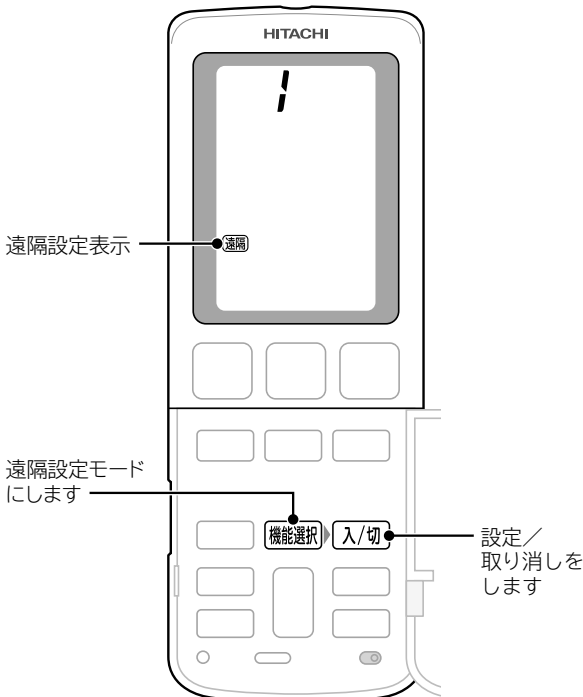

ルーターとの接続/遮断/初期化

スマートフォンでエアコンを操作するために、エアコンをルーターに接続します

白くまくん アプリを起動して、ログインしてください

- アプリの画面に従って、設定してください。
- WPS接続方式とAP接続方式の接続手順が選択できます。
- ルーターを買い替えた場合は、再度エアコンとルーターを接続してください。

遠隔設定モードを選びます

機能選択 を押すごとに機能が切り換わります

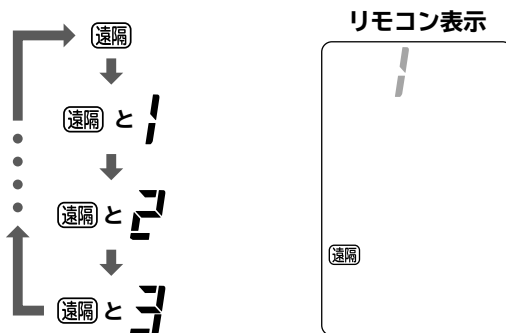

ルーターと接続する場合は

ルーターにWPSボタンがある場合は

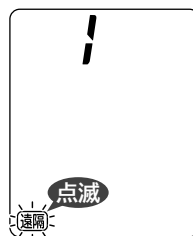

AP方式で接続する場合は

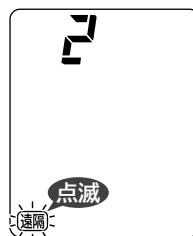

リモコンを室内機に向けて「入/切」を押す

室内機の受信音：「ピッ」

ランプ表示

遠隔

点滅

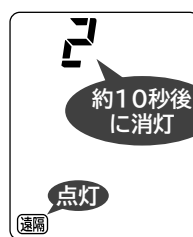
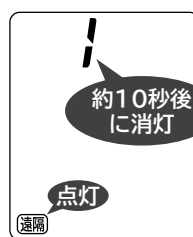

スマートフォンでエアコンを操作する(つづき)

ルーターとの接続/遮断/初期化(つづき)

ルーターと接続する場合は(つづき)

ルーターにWPSボタンがある場合は

ルーターのWPSボタンを押します

- ルーターの説明書をご確認ください。

AP方式で接続する場合は

アプリに従い、付属のSSID・KEYラベルに記載のKEYを入力してください

- SSID・KEYラベルを紛失した場合はフロントパネルを開けた室内機右側にも記載がありますので、ご確認ください。

- 遠隔ランプが点灯して、接続が完了します。遠隔ランプの点灯をご確認ください。

ランプ表示
点灯 遠隔

WPSボタンを押しても接続できないときは

- AP方式で接続してください。

エアコンの登録は

- 同一グループのユーザーは、グループの誰かが登録していれば、登録する必要はありません。

ルーターとの接続を遮断/再開する場合は

- 遠隔設定モードを選びます。

点滅 遠隔
を選ぶ

リモコンを室内機に向けて [入/切] を押す

室内機の受信音：「ピッ」

接続中の場合は、遮断します

消灯

- 遠隔ランプが消灯して、遮断が完了します。遠隔ランプの消灯を確認してください。

ランプ表示
消灯 遠隔

遮断中の場合は、接続を再開します

点灯 遠隔

- 遠隔ランプが点灯して、接続を再開します。遠隔ランプの点灯を確認してください。

ランプ表示
点灯 遠隔

ルーターを初期化する場合は

ルーターとの接続を取り消します

- 製品廃棄時などに初期化してください。

- 遠隔設定モードを選びます。

3
点滅 遠隔
を選ぶ

リモコンを室内機に向けて

[入/切] を押す

室内機の受信音：「ピッ」

3
約10秒後に消灯
消灯

ランプ表示

点滅 遠隔 約20秒 遠隔 消灯

設定完了の確認をお願いします

設定が完了していることを必ず確認してください

- ルーターと接続および、接続を再開した場合は、遠隔ランプの点灯とリモコンに 遠隔 が表示されていることを確認してください。
(リモコンに 遠隔 が表示されていても、遠隔ランプが消灯している場合は、ルーターと接続されていません)
- ルーターとの接続を遮断・初期化した場合は、遠隔ランプの消灯とリモコンの 遠隔 表示が消灯していることを確認してください。
(リモコンの 遠隔 が消灯していても、遠隔ランプが点灯している場合は、ルーターとの接続が遮断・初期化されていません)
- ランプ表示とリモコン表示が合っていない場合は、もう一度やり直してください。

遠隔機能をご使用で、リモコンの乾電池を交換されたときおよび、リセットボタンを押したときは

リモコンの 遠隔 表示が消灯します

- 左記の「ルーターとの接続を遮断/再開する場合は」に従いルーターとの接続を再開してください。

遠隔操作で運転/停止をすると

リモコン表示は遠隔操作する前の状態のままになります

- リモコンで運転開始して、遠隔操作で運転を停止するとリモコン表示は運転状態のままになります。
- 遠隔操作した内容は、リモコンには反映されません。リモコンとエアコンの設定が一致しくなくなります。