

# 補足説明書

RAS-VL6326D / RAS-VL7126D

本書では、このルームエアコンの運転・機能の詳細などを記載しています。  
製品に同梱の「取扱説明書」とあわせてご覧ください。

※本書は製品に同梱されていません。

## もくじ

<b>運転・機能の詳細</b>	<b>2</b>
eco これっきり自動・暖房・冷房・カラッと除湿・涼快 .....	2
風速・上下風向・左右風向 .....	3
みはっておやすみ・凍結洗浄 除菌ヒートプラス .....	4
eco 機能・日射センサー・セーブ・カビバスター .....	5
室外機凍結洗浄 .....	6
フィルター掃除 .....	7
室内機凍結洗浄 .....	8
<b>運転の種類と機能の組み合わせ</b>	<b>9</b>
※ 2 ページ目からの文章中の【⇒ P. 】は製品に同梱の取扱説明書の記載ページを示しています。	

# 運転・機能の詳細

もくじ

## eco これっきり自動・暖房・冷房・カラッと除湿・涼快

### eco これっきり自動

室温と外気温により、つぎのように運転が切り換わります

- 運転開始後は、1時間ごとに室温と外気温を検知して、必要に応じて運転を切り換えます。

室温約23℃      室温約27℃

暖房	カラッと除湿	冷房
----	--------	----

- 暖房は、室温 23℃を目標に運転します。
- 冷房は、室温 27℃を目標に運転します。
- カラッと除湿は、カラッと除湿運転開始時の温度を室温の目標にして、湿度は、約 50%を目標に運転します。

### 暖房

#### 予熱

運転開始後の2～3分間、運転ランプが2秒点灯⇔1秒減光するときは予熱中です(故障ではありません)

- 室内機の熱交換器を温めます。

遠隔 洗浄 クリーン ECO 運転 タイマー みはり

(2秒点灯/1秒減光) 点灯⇔減光

#### 室外機の霜とり(みはって霜とり)

運転中または、停止後に、運転ランプが2秒点灯⇔1秒減光するときは室外機の霜とり中です(故障ではありません)

- 室外機の熱交換器についた霜を取ります。

遠隔 洗浄 クリーン ECO 運転 タイマー みはり

(2秒点灯/1秒減光) 点灯⇔減光

運転中は、必要なときだけ霜を取ります

- 室外機熱交換器の温度と外気温から、霜の付き具合を判断します。

暖房運転を一時停止します(風が止まります)

- 霜とりの時間は、5～10分間、最大で約 22分間です。
- 室温が若干下がることがあります。
- 霜とり終了後、暖房運転を再開します。

停止時に、霜が付いていると判断したときは

- 停止後に、自動で霜とりをします。運転ランプが2秒点灯⇔1秒減光します。

#### 知っておいていただきたいこと

- 暖房はお部屋全体が暖まるまで少し時間がかかります。入タイマー【⇒P.11】を有効にお使いいただくことをおすすめします。
- 外気の熱を吸収して暖房します。そのため外気温が下がると暖房能力も下がります。暖房能力が下がらないように圧縮機の回転数を上げて運転しますが、暖まりが悪いときは他の暖房器具を併用してください。

### 冷房

#### 知っておいていただきたいこと

調節した温度にならないことがあるのは

- 室内に冷房能力以上の熱源があるとき(人が多く居る・熱器具の使用など)

### カラッと除湿

現在室温と調節した温度との差から運転を切り換えます

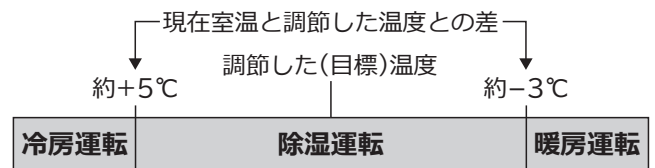

#### 知っておいていただきたいこと

- 室外機のファンは、低速になったり、停止することがあります。

運転が一時停止するのは

- 湿度が目標湿度まで下がったとき。
- 湿度が上がると、運転を再開します。

調節した温度・目標温度にならないことがあるのは

- 外気温が低いとき
- 室内に冷房能力以上の熱源があるとき(人が多く居る・熱器具の使用など)
- 室内に除湿能力以上の熱源および、湿気の流入・発生があるとき

湿度が下がりにくいときは

- 風速を上げて、ご使用になることを、おすすめします。

加湿はできません

### 涼快

現在室温と調節した温度との差で、一定の時間ごとに、運転を切り換えます

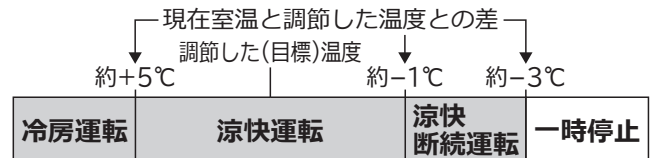

#### 知っておいていただきたいこと

調節した温度・目標温度にならないことがあるのは

- 室内に冷房能力以上の熱源があるとき(人が多く居る・熱器具の使用など)
- 室内に除湿能力以上の熱源および、湿気の流入・発生があるとき

室温をさらに下げたい・湿度より温度を優先したいときは

- 冷房運転をおすすめします。

## 風速・上下風向・左右風向

### 風速

#### 状況により選べない風速があります

##### eco 機能設定中は

- 急速パワフルが選べません。

##### eco これっきり自動運転中は

- 弱風・強風・急速パワフルが選べません。

##### みはっておやすみ設定中は

- 風速がしずかになります。調節できません。

#### 送風音が気になるときは

- しずか、または微風にしてください。  
変更した場合は、暖房・冷房能力が若干低下します。

#### 風速を自動にすると

##### eco これっきり自動のときは

- 自動選択した運転に合わせた風速になります。

##### 暖房のときは

- 吹き出す風の温度によって、自動で風速が変わります。  
調節した温度になると弱い風になります。

##### 冷房のときは

- 調節した温度より現在室温が高いときは強い風になります。
- 調節した温度になると弱い風になります。

##### カラッと除湿・涼快のときは

- 調節した温度より現在室温が低いときは微風相当になります。
- 調節した温度より現在室温が高いときは弱風相当になります。
- 目標湿度より現在湿度が低いときは風が出なくなることがあります。

※風速自動以外でも、室温によっては、風速が自動で変化することがあります。

#### 風速を急速パワフルにすると

##### 冷房・暖房能力を優先します

- 送風音が大きくなります。送風音が気になるときは、自動または、お好みの風速にしてください。

##### 選択した風速より、風速を上げて運転することがあります

- 調節した温度と室温の差が大きい状態が続いたときは、調節した温度に近づけることを優先するため、冷房・暖房能力が最大となるように運転します。

##### つぎのときは、風速自動をおすすめします

- 暖房運転中に風が冷たく感じるとき。
- お部屋が暖かくなったあとに静かな運転にしたいとき。

##### 冷房運転のときは

- 風が強いため、運転開始時や室温によっては、風が冷たく感じられないことがあります。

### 上下風向・左右風向

#### 暖房運転中は

- 予熱・室外機の霜とり中は、風を冷たく感じないように風向を上向きにします。

#### スイングが一時的に停止するのは

つぎの場合は、[上下風向][左右風向]ボタンを押しても、風向板はスイングしません。

##### 暖房のときは

- 予熱または、室外機の霜とり中
- 調節した温度になったとき

##### 冷房のときは

- お部屋の温度・湿度が高い状態が続いているとき

##### カラッと除湿のときは

- 室温が1℃以下のとき ● 目標湿度になったとき
- お部屋の温度・湿度が高い状態が続いているとき

##### 涼快のときは

- 室温が調節した温度より低く、運転を一時停止しているとき
- お部屋の温度・湿度が高い状態が続いているとき

#### 風向板が勝手に動くのは

##### 冷房・カラッと除湿・涼快運転中は

- お部屋の温度・湿度が高い状態が続くと、露が付いて滴下するのを防止するため、上下・左右風向板の角度が変化したり、スイングが停止することがあります。
- 温度・湿度が下がると、元に戻ります。

#### 知っておいていただきたいこと

##### 設定は記憶されます

- 停止時の風向および、スイング状態は、次回運転時と同じ位置および、スイング状態になります。

##### 上下自動位置以外のときは

- 調節した温度にならないことがあります。

##### みはっておやすみを設定すると

- スイング中を除き、約1時間経過すると、上下風向板が自動で上向きになります。

## みはっておやすみ・凍結洗浄 除菌ヒートプラス

### みはっておやすみ

#### 動作の流れ

設定したタイマー時間まで運転すると、一時停止してお部屋の温度・湿度をみはります

- みはり時間が終了すると、停止します。



暖房の場合は、タイマー時間まで運転して停止します  
(みはり時間はありません)

- これっきり自動の場合は、選択されている運転に応じた動作をします。

一時停止後の約 10 分間は

- 室温・湿度の上昇を検知しても、運転は再開しません。

みはり時間は、設定したタイマー時間で異なります



#### みはり時間中は

運転再開⇔一時停止を繰り返します

①一時停止中は



室温が約 1～2℃上がる・湿度が約 60%に上がると

- 運転を再開します。
- 湿度は、カラッと除湿・涼快運転のみ検知します。

②運転再開後は



調節した温度まで下がると

- 一時停止します。

#### 知っておいていただきたいこと

設定してから 1 時間経過すると

- スイング中を除き、上下風向板が上向きになります。

みはり時間中のリモコンは停止状態です

- 操作すると、みはっておやすみが取り消されます。
- 運転ボタンを押した場合は、運転を開始します。

運転再開⇔一時停止が不要な場合は

- 切タイマーをご使用ください。【⇒ P.11】

### 凍結洗浄 除菌ヒートプラス

凍結洗浄と加熱を組み合わせることによって熱交換器に固着した油汚れを流します

- リモコン操作によるクリーン運転の場合は、お買い上げ時から凍結洗浄 除菌ヒートプラスが動作する設定です。

#### 設定すると

つぎの室内機凍結洗浄は、凍結洗浄 除菌ヒートプラスの動作になります

- 自動クリーン運転【⇒ P.14】

#### 動作の流れ

基本動作は、室内機凍結洗浄と同じです

- 詳細は室内機凍結洗浄をご確認ください。【⇒ P.14】

室内機凍結洗浄と異なるのは

①動作する温度

- 室温：約 20℃～28℃
- 外気温：約 10℃～25℃

適した温度ではない場合や湿度が高い場合は、ファン掃除前の送風による乾燥と加熱が動作せず、室内機凍結洗浄が動作します。

②室内機ファン掃除が動作する前に約 1 時間 20 分、熱交換器を乾燥します

- 暖房運転停止後の場合、乾燥運転はありません。

③加熱運転後にファン掃除を行います

- 加熱運転をして、室内熱交換器を温めます。
- 加熱運転中は室内機から暖かい風が出ます。

#### 知っておいていただきたいこと

加熱運転が動作した場合は

- 室内機周辺温度・室温・湿度が変化することがあります。

エアコン近くに窓がある場合は

- 結露することがあります。気になるときは、設定を取り消してください。【⇒ P.13】

「室内機凍結洗浄なし」に設定を変更すると【⇒ P.13】

- 凍結洗浄 除菌ヒートプラスの設定は取り消されます。

途中で運転ボタンを押したときは

- 凍結洗浄 除菌ヒートプラスを中止して約 3 分後に運転を開始します。

動作しないことがあるのは

- 入タイマー予約時間まで約 4 時間以内のとき、自動クリーン運転は動作しません。
- 切タイマー・みはっておやすみによる停止のとき。
- 白くまくん アプリで室内機凍結洗浄を動作したとき。

## eco 機能・日射センサー・セーブ・カビバスター

### eco 機能

お部屋の温度、湿度、日差しが多い・少ないを日射センサーで検知して、目標温度・湿度を自動的に調節し、省エネ運転をします

#### 日射センサーによる省エネ

- 暖房：日差しが多いと目標温度を低めに調節します。
- 冷房：日差しが少ないと目標温度を高めに調節します。
- カラッと除湿・涼快：日差しが少ないと目標湿度を高めに調節します。

### 日射センサー

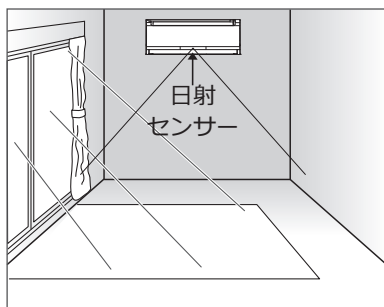

- eco 機能設定中に日射を検知します。
- 検知できる範囲は、日差しの強さによって変わります。
- 室内機の近くに白熱灯がある場合は、意図した検知をしないことがあります。

#### 検知できる範囲

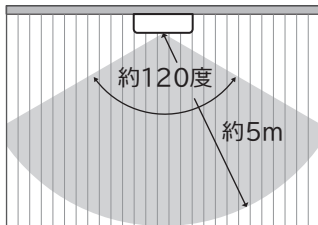

お部屋を上から見た場合

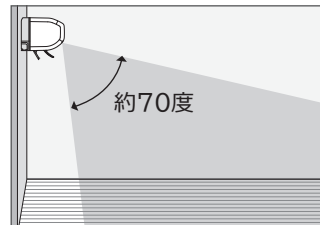

お部屋を横から見た場合

### セーブ

セーブ設定中の暖房運転は

- 最大能力が低下します。
- お部屋が暖まるまでに多少時間がかかります。
- 吹き出し空気温度が多少低くなるため、風速は自動をおすすめします。
- 外気温が低いときは、調節した温度に到達しないことがあります。

### カビバスター

#### 知っておいていただきたいこと

動作しないのは

- 入タイマー設定時間まで約 2 時間以内のとき
- 切タイマー・みはっておやすみによる停止のとき

設定が取消されるのは

- 「室内機凍結洗浄なし」に設定を変更したとき

フィルター掃除と動作タイミングが重なったときは

- フィルター掃除終了後、動作します。

エアコンの近くに窓がある場合は

- 結露することがあります。気になるときは、設定を取り消してください。【⇒ P.12】

途中で運転ボタンを押したときは

- カビバスターを中止して、約 3 分後に運転を開始します。

リモコン操作で動作させることはできません

## 室外機凍結洗浄

### 動作の流れ

運転停止後に、室外機ファンを逆回転します(約3分間)

- 熱交換器の汚れやホコリを落とします。
- 洗浄ランプは点灯しません。

### ご注意

室外機周囲の環境を、ご確認ください

- 粉塵の堆積が多い地域では、洗濯物などを汚す原因になることがあります。

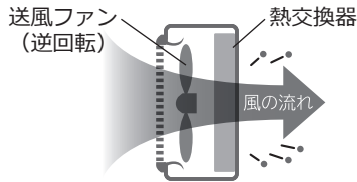

室外機凍結洗浄に適した温度が判定します

- 室温・外気温：約5～25℃
- 温度が適していないときは、動作しないことがあります。

室外機凍結洗浄が動作します

- 室内機の上下風向板が開きます。

遠隔 洗浄 クリーン Eco 運転 タイマー みはり  
点灯 点灯

熱交換器全体に霜を付けます



霜を溶かして、熱交換器の汚れを洗い流します

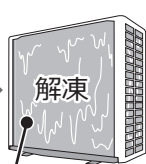

霜を溶かして、熱交換器の汚れを洗い流します

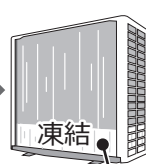

熱交換器の下側のみ霜を付けます

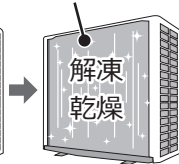

- 動作時間は約1時間です。
- 環境条件により、動作が異なる場合があります。
- 室温・湿度が上昇することがあります。
- 自然環境により、熱交換器が凍結しないことがあります。

室内機の上下風向板が閉じて、乾燥運転をします。

- 終了すると、洗浄ランプが消灯します。

### 停止中または停止後に自動で動作します

停止中に動作するときは

- 設定してから約2ヶ月経過するごとに室外機凍結洗浄が動作します。(室外機のファンは逆回転しません)

10分以上運転して停止したときは①および②の動作をします

- ①停止するごとに室外機のファンが逆回転します。
- ②設定してから約2ヶ月経過するごとに室外機凍結洗浄が動作します。

### 動作しないのは

- 動作温度条件範囲外 のとき
- 風が強いとき
- 入タイマー設定時間まで2時間以内のとき
- 室内機凍結洗浄が動作するとき
- 切タイマー・みはっておやすみ停止後
- カビバスターが動作するとき
- 内部送風乾燥運転が動作するとき

動作できなかったときは

- つぎの日に動作します。「動作しないのは」に当てはまると、動作しないことがあります。

### 知っておいていただきたいこと

室外機凍結洗浄中に運転ボタンを押したときは

- 室外機凍結洗浄を中止して約3分後に運転を開始します。

フィルター掃除と動作タイミングが重なったときは

- フィルター掃除終了後、動作します。

寒冷地では水が氷結することがあります

- 室外機の排水口を塞がないでください。

排水口は汚れても支障のない場所に導いてください

- 洗浄した水を室外機から排水します。ベランダや敷石が汚れるおそれがあります。

## フィルター掃除

- ブレーカーを入れたとき・停電復旧時も動作します。
- フィルター掃除・室内機凍結洗浄が自動で動作しない設定に変更した場合は、電源を入れてもフィルター掃除は動作しません。【⇒ P.13】

### 動作の流れ

遠隔 洗浄 クリーン **ECO** 運転 タイマー みはり  
点灯

冷房・カラッと除湿・涼快運転停止後のみ上下風向板を開き、室内機内部を約2時間乾燥します

- これっきり自動で、冷房・カラッと除湿が選択されていた場合も、室内機内部を乾燥します。
- 内部送風乾燥運転を取り消している場合は、上下風向板を閉じたまま、乾燥運転を約5分を行います。

送風しながら、フィルター掃除ユニットがエアフィルター上のホコリを掃除してホコリキャッチャーまで移動します。

動作時間：約11分間

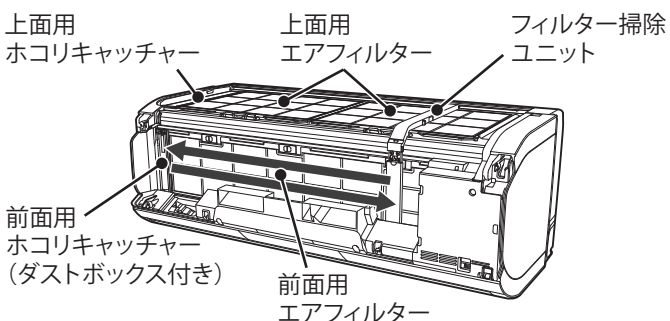

- イラストは説明のため、フロントパネルを取り外しています。

フィルター掃除ユニットがダストボックスにホコリを集めるため、ホコリキャッチャー上を6往復します

フィルター掃除ユニットが移動して元の位置に戻ります

遠隔 洗浄 クリーン **ECO** 運転 タイマー みはり  
消灯

### エアコンを連続運転中は

24 時間経過するごとにフィルター掃除が動作します

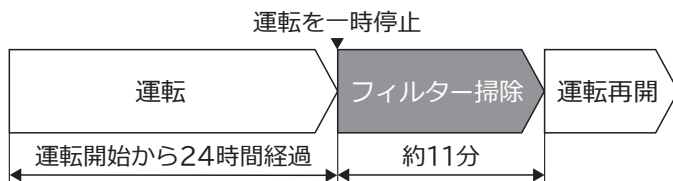

- 室内機の上下風向板は開いたまま、クリーンランプが点灯します。
- 冷房・カラッと除湿・涼快運転中でも、室内機内部の乾燥はしません。
- みはっておやすみ設定中は、動作しません。

### クリーンランプが点滅するときは

フィルター掃除ユニットの異常で停止しています

遠隔 洗浄 クリーン **ECO** 運転 タイマー みはり  
点滅

電源プラグを抜いて、つぎのことを確認してください

- 輸送用のテープが貼り付いていないか。
- エアフィルターなどが正しく取り付けられているか。【⇒ P.24、25】
- 確認後、もう一度電源プラグをコンセントに差し込んでください。抜いてから5分以上待って差し込んでください。

再度クリーンランプが点滅するときは、お買い上げの販売店にご連絡ください

### 知っておいていただきたいこと

動作中に運転ボタンを押した場合は

- 暖房・冷房など運転を開始した場合は、フィルター掃除を中止して、運転を開始します。

定期的にエアフィルターのお手入れをしてください【⇒ P.24】

- しつこい油污れなど、汚れが気になるとき。
- 使用状態や環境により、汚れがとれない・掃除ムラが発生することがあります。

定期的にリモコンを操作して、クリーン運転を動作させてください【⇒ P.15】

- 1 週間に 1 回程度が目安です。
- みはっておやすみ・切タイマーをよくご使用になるときは、[停止]ボタンによる停止よりも、フィルター掃除の動作間隔が長くなります。
- 汚れが取れない・掃除ムラが気になるときなど。

フィルター掃除前に室内機内部を乾燥しないのは

- 冷房・カラッと除湿・涼快運転以外の停止のとき（これっきり自動運転でも同じです）
- 運転停止後の自動フィルター掃除以外の場合
- みはっておやすみ・切タイマーによる運転停止後

フィルター掃除中に音が発生することがあります【⇒ P.14】

## 室内機凍結洗浄

### 動作の流れ

#### 室内機凍結洗浄に適した温度・湿度が判定します

- 室温・湿度：約 10～32℃、約 30～70%
  - 外気温：約 1～43℃
- 温度・湿度条件を満たしていないときは、動作しないことがあります。

#### 室内機の上下風向板が開いて、約3分間送風します

遠隔 洗浄 クリーン ECO 運転 タイマー みはり  
点灯

#### 日差しがあるか検知します

- 日差しを検知しない場合は、動作しないことがあります。動作しないときは、洗浄ランプが消灯します。
- [凍結洗浄] ボタンで動作させた場合は、暗くても動作します。

#### 暗くても動作することがあるのは

- 日射センサーで意図した検知が出来ないとき【⇒ eco 機能】
- リモコンを操作して動作させたとき【⇒ P.15】

#### ファンお掃除ロボが動作します (約5秒間)

- 室内機の上下風向板は、開いたままです。
- 動作しないこともあります。

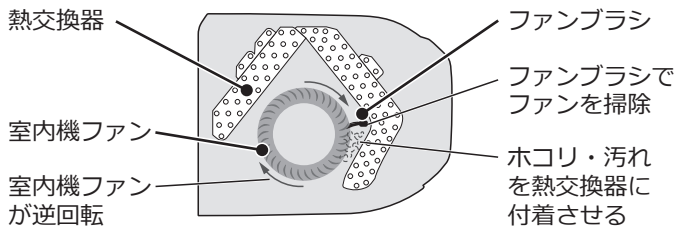

室内機断面図 (イメージ)

#### 室内機凍結洗浄が動作します

- 動作しないこともあります。

動作時間：約20分～2時間20分

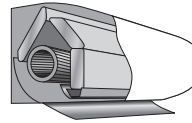
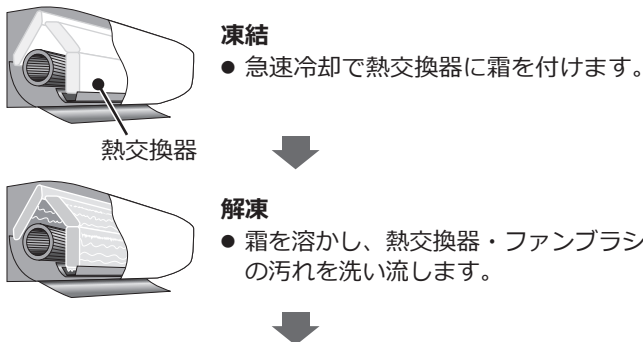

#### 乾燥

- 熱交換器とファンブラシを乾燥します。

- 室内機から暖かい風が出ることがあります。
- 暖房運転停止後の場合、乾燥をしないことがあります。
- 室内機の上下風向板は、開いています。

- 室内機凍結洗浄が終了すると、洗浄ランプが消灯して上下風向板が閉じます。

### 室内機凍結洗浄が動作しないことがあるのは

- 温度・湿度条件を満たしていないとき
- 日差しを検知しないとき
- 入タイマー設定時間まで約 2 時間以内のとき

### フィルター掃除と動作タイミングが重なったときは

- フィルター掃除終了後、室内機凍結洗浄が動作します。
- フィルター掃除動作中に [ 停止 ] ボタンを押すと、フィルター掃除を中止して、室内機凍結洗浄が動作します。

### 知っておいていただきたいこと

#### 動作中に運転ボタンを押した場合は

- 暖房・冷房など運転を開始した場合は、室内機凍結洗浄を中止して、約 3 分後に運転を開始します。

#### 室内機凍結洗浄動作中は

- 室内機周辺温度、室温・湿度が変化することがあります。
- プレーカー切⇒電源復旧しても室内機凍結洗浄は、再開しません。
- 洗浄した水を室内機排水ホースから排水します。
- 洗浄した水で、ベランダや敷石が汚れるおそれがあります。室内機排水ホースは汚れても支障のない場所に導いてください。
- 音が発生することがあります。【⇒ P.14】

#### 寒冷地では水が氷結することがあります

- 室内機排水ホースの出口を塞がないでください。

#### みはっておやすみ・切タイマー停止時は

- [ 停止 ] ボタンによる停止より、室内機凍結洗浄が動作する間隔が長く設定されます。

#### 動作しなかったときは

- 運転停止後の室内機凍結洗浄の場合は、次回運転停止後に動作することがあります。

#### つぎのときは、就寝を妨げないように室内機ファン掃除は動作しません

- 日差しを検知できないうち。
- 暖房運転停止時の室内機凍結洗浄では、毎回動作しません。(室内機凍結洗浄 2 回につき、1 回動作)

















#### 室内機の近くに白熱灯がある場合は

- 日差しがない場合でも日差しがあると検知して、室内機凍結洗浄が動作する場合があります。

# 運転の種類と機能の組み合わせ

運転の種類で、組み合わせて使える機能と、組み合わせて使うことのできない機能があります。

○は組み合わせて使える機能です

機能	運転	運転			
		eco これらきり	暖房	冷房	カラッと 除湿
温度の調整	 室温 	○	○	○	○
eco機能の設定 ※1		○	○	○	○
みはっておやすみの設定 ※2、3		○	○	○	○
風速の調整 ※4		○	○	○	○
上下風向の設定		○	○	○	○
左右風向の設定		○	○	○	○
切タイマーの設定		○	○	○	○
入タイマーの設定		○	○	○	○
カビバスターの設定		○	○	○	○
クリーン運転を開始する		運転中は動作しません お買い上げ時は、運転を停止すると自動で動作する設定です。			
セーブの設定 【⇒P.12】 約5秒間押す	 +  	運転中は設定できません			
凍結洗浄 除菌ヒートプラスの設定【⇒P.13】 室外機凍結洗浄の設定【⇒P.13】 室内機凍結洗浄なしの設定【⇒P.13】 遠隔操作をするための設定【⇒P.17～19】  を約5秒間押して  室温 で選んで  を押す		運転中は設定できません			

- ※ 1. みはっておやすみ設定中は eco 機能を設定できません。
- ※ 2. 風速はしずかに変わります。
- ※ 3. eco 機能は設定できません。
- ※ 4. 運転の種類や機能の設定状況により選べる風速が異なります。