

HITACHI

取扱説明書

保証書・据付説明書別添付

日立ルームエアコン

家庭用

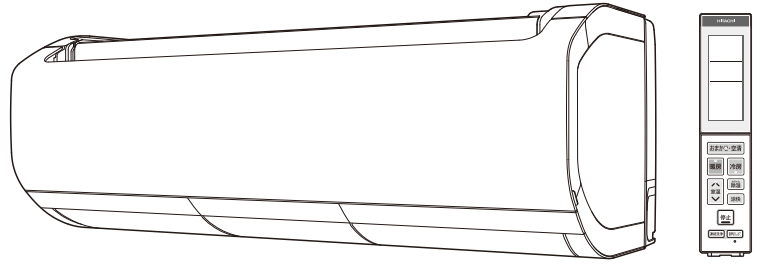

白くまくん

日立ルームエアコン

このエアコンは

- 室内機内部を清潔に保つ
自動クリーン運転【⇒P.26～30】
- 運転状態などを音声でお知らせする
音声おしえて機能【⇒P.2、17】
- 自動で試運転を兼ねた自動クリーン運転を
動作するプレシーズン自動お手入れ機能
【⇒P.2、20】

を搭載しています

【⇒P. 】のあとの数字は主な説明のあるページです



この製品はオゾン層を破壊しない冷媒を使用しています。

日立家電メンバーズクラブのMy家電への製品登録をおすすめします

さまざまなサービスをご利用いただけます。

- ▶ 家電品の登録・管理
- ▶ お役立ち情報
- ▶ 安全点検サービス料金割引
- ▶ パーツショップ送料特典
- ▶ お知らせ



登録はこちら

詳しくは ⇒P. 裏表紙

型式

オールエース エックス エヌ ビー ケー RAS-X22NBK	室外機 RAC-X22NBK	オールエー シー エックス エヌ ビー ケー	リモコン RAR-AZ2
オールエース エックス エヌ ビー ケー RAS-X25NBK	室外機 RAC-X25NBK	オールエー シー エックス エヌ ビー ケー	リモコン RAR-AZ2
オールエース エックス エヌ ビー ケー RAS-X28NBK	室外機 RAC-X28NBK	オールエー シー エックス エヌ ビー ケー	リモコン RAR-AZ2
オールエース エックス エヌ ビー ケー RAS-X36NBK	室外機 RAC-X36NBK	オールエー シー エックス エヌ ビー ケー	リモコン RAR-AZ2
オールエース エックス エヌ ビー ケー RAS-X40N2BK	室外機 RAC-X40N2BK	オールエー シー エックス エヌ ビー ケー	リモコン RAR-AZ1
オールエース エックス エヌ ビー ケー RAS-X56N2BK	室外機 RAC-X56N2BK	オールエー シー エックス エヌ ビー ケー	リモコン RAR-AZ1
オールエース エックス エヌ ビー ケー RAS-X63N2BK	室外機 RAC-X63N2BK	オールエー シー エックス エヌ ビー ケー	リモコン RAR-AZ1
オールエース エックス エヌ ビー ケー RAS-X71N2BK	室外機 RAC-X71N2BK	オールエー シー エックス エヌ ビー ケー	リモコン RAR-AZ1
オールエース エックス エヌ ビー ケー RAS-X80N2BK	室外機 RAC-X80N2BK	オールエー シー エックス エヌ ビー ケー	リモコン RAR-AZ1
オールエース エックス エヌ ビー ケー RAS-X90N2BK	室外機 RAC-X90N2BK	オールエー シー エックス エヌ ビー ケー	リモコン RAR-AZ1

このたびは、日立ルームエアコンをお買い上げいただき、まことにありがとうございました。

この取扱説明書をよくお読みになり、正しくご使用ください。

お読みになったあとは、保証書・据付説明書とともに大切に保管してください。

「安全上のご注意」【⇒P.4、5】をお読みいただき、正しくお使いください。

このルームエアコンは、一般家庭の人を対象とした空調を目的とするものです。
食品・動植物・精密機器・美術品・医薬品などの保存には使用しないでください。



日本国内家庭用
Use only in Japan.

このエアコンの特長とよくあるお問い合わせ

自動クリーン運転

このエアコンは、運転を停止したときに、条件を満たすと、フィルター掃除・室内機ファン掃除・室内機凍結洗浄が自動で動作します【⇒P.26～30】

フィルター掃除

フィルター掃除ユニットがエアフィルターを掃除します。

フィルター掃除ユニット

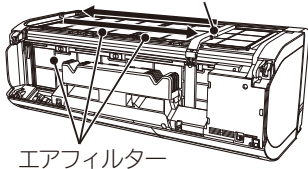

エアフィルター

室内機ファン掃除(ファンロボ)

可動ブラシで室内機ファンを掃除します。

可動ブラシ

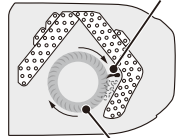

室内機ファン

室内機凍結洗浄(排水トレイ凍結洗浄)

室内機熱交換器と排水トレイを凍結→解凍→乾燥して、汚れなどを落とします。

凍結

解凍

乾燥

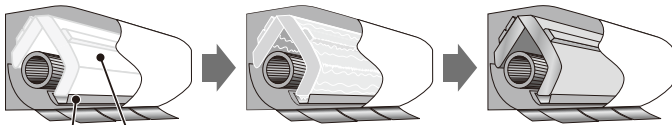

熱交換器

排水トレイ

音声おしえて機能

このエアコンは、運転状態などを音声でお知らせします【⇒P.17】

使いかた

お困りのときなど、お問い合わせいただく前に[音声おしえて]ボタンを押して、エアコンの状態をご確認ください

リモコンを室内機に向けて **音声おしえて** を押す

室内機の受信音：「ピッ」

- [音声おしえて] ボタンを押したときのエアコンの運転状態などをお知らせします。

リモコンのボタン

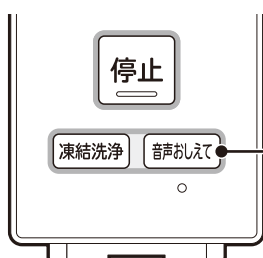

音声で
運転状態などを
お知らせします

プレシーズン自動お手入れ機能

このエアコンは、長期間エアコンを使用していない場合に、自動で試運転を兼ねた自動クリーン運転を動作させることができます

- 試運転の際に、異常が検出された場合は、ランプの点滅でお知らせします。
- お買い上げ時は、設定されていません。

設定/取り消しのしかたは【⇒P.20】

プレシーズン自動お手入れ機能を設定して使用していただくことで、冷房シーズン前に故障を見つけ、必要なときに動かないということを防止することもできます

設定すると便利な機能

このエアコンは、お客様が設定していただくことで、つぎの機能も使用できます

お買い上げ時は設定されていません

- **Premiumプラズマ空清**【⇒P.10、39】
設定すると、空気中のカビ・菌・ウイルスを抑制する空清とお部屋のカビ繁殖を抑制するカビ抑制を同時に行います。
- **凍結洗浄ヒートプラス**【⇒P.31、32】
室内機凍結洗浄をする前に加熱運転をして、熱交換器に固着した油汚れを流します。
- **遠隔操作**【⇒P.22～25、31、36、37】
- **オートオフ**【⇒P.31、37】
- **室外機凍結洗浄**【⇒P.31、35】
- **カビバスター**【⇒P.31、33】
- **カビ見張り**【⇒P.31、34】
- **快眠**【⇒P.14、42】
- **エリア風よけ**【⇒P.19】
- **セーブ(アンペア切り換え)**【⇒P.21】

よくあるお問い合わせ

つぎのよくあるお問い合わせは「お困りのときは」【⇒P.55～62】で確認できます

- 室外機から水や湯気が出る【⇒P.62】
- 音ができる【⇒P.55、56】
- ニオイができる【⇒P.59】
- ランプが点滅する【⇒P.55】
- 運転ランプが点灯⇄減光する【⇒P.55】
- 勝手に運転する【⇒P.56、57】
- 停止したのに運転している【⇒P.57】
- 運転中に勝手に停止する【⇒P.57、58】

もくじ

ご使用の前に 4~9

安全上のご注意 必ずお守りください	4, 5
各部のなまえ	6, 7
運転前の準備・リモコンの準備	8, 9

使いかた 10~38

運転・停止のしかた	10~13
運転する・停止する	10
Premiumプラズマ空清・これっきり自動・イオン空清・送風・暖房・冷房・カラッと除湿・涼快	
温度・湿度・風速の設定	11
風向の変えかた	12, 13

タイマー機能の設定 14, 15

切/入タイマー・快眠終了時刻	14
おまかせみはって快眠おやすみ	15

そのほかに行えること 16~21

eco機能	16
毎日予約・快眠	17
音声おしえて	17
温風プラス/つつみこみ暖房	18
エリア風よけ	19
プレシーズン自動お手入れ機能	20
セーブ(アンペア切り換え)	21

スマートフォンでエアコンを操作する 22~25

サービスのご利用にあたり	
お客様にご確認いただくもの	22
初期設定のしかた	23
無線LAN	23~25

自動クリーン運転 26~30

開始時刻を設定できます	27
リモコン操作でも動作します	27
室内機凍結洗浄(ファン・熱交換器・排水トレイ)	28, 29
フィルター掃除	30

お買い上げ時の設定を変更する 31~38

設定・変更できる機能	31
凍結洗浄ヒートプラス	32
カビバスター	33
カビ見張り	34
室内洗浄なし	34
室外機凍結洗浄	35
遠隔操作	36, 37
オートオフ	37
音量・音声	38

運転・機能の詳細 39~44

Premiumプラズマ空清/イオン空清	39
これっきり自動	39
暖房・冷房・カラッと除湿	40
ランドリー・けつろ抑制	41
涼快・おまかせみはって快眠おやすみ・快眠	42
人感センサー・日射センサー	43
運転の種類と機能の組み合わせ	44

お手入れ 45~54

お手入れできる部品	45
お手入れするときは・お手入れが終わったら	45
フロントパネル	
開閉、取り付け/取り外しかた	46
ホコリキャッチャー	47
エアフィルター	48, 49
ワイパーカバー・ワイパー	50, 51
銅合金通風路・上下風向板	52
上下風向板のお手入れ	52
長期間ご使用にならないときは	53
定期点検・点検整備	53
据え付け	54

お困りのときは 55~63

ランプ表示・音	55, 56
運転・霧/湯気	56~58
上下風向・ニオイ	59
エリア風よけ・室内機排水ホース	59
リモコン	60
室内機凍結洗浄または凍結洗浄ヒートプラス	61
フィルター掃除	61
室外機・銅・銅合金・その他	62
リモコンが使えないとき	63
こんなときはすぐ販売店へ	63

保証とアフターサービス 63~67

長期使用製品安全制度に基づく本体表示	63
保証とアフターサービス 必ずお読みください	64
お客様ご相談窓口	65
仕様・上手な使いかた	66
別売部品	67
除菌・抗菌・防カビ・抗ウイルスの試験機関・試験方法	67
日立家電メンバーズクラブのご案内	裏表紙

付属品

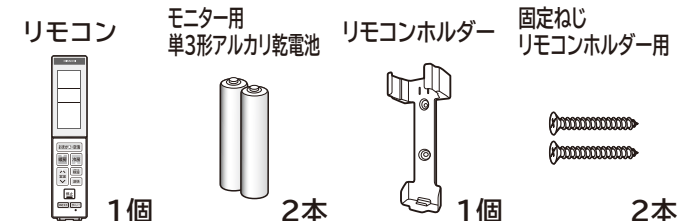

- 乾電池の入れかたは【⇒P.8】
- リモコンホルダーの使いかたは【⇒P.8】

SSID・KEYラベル ※再発行できません

- ルーターとAP方式で接続する際は、KEYを入力します。【⇒P.36】

- 室内機下面にもSSIDとKEYが記載されています。



ご使用の前に

使いかた

運転・機能の詳細

お手入れ

お困りのときは

保証とアフターサービス

安全上のご注意

必ずお守りください

お使いになる人や、ほかの人への危害、財産への損害を未然に防止するため、必ずお守りいただくことをつぎのように説明しています

また、本文中の注意事項についてもよくお読みのうえ、正しくお使いください

ここに示した注記事項は

表示と内容を見逃して、誤った使いかたをしていたときに生じる危害や損害の程度を、つぎの表示で区分し、説明しています。

危害や損害とその程度と区分

 警告	 注意
「死亡または重傷を負うおそれがある」内容	「軽傷を負う、または物的損害を生じるおそれがある」内容

絵表示

	禁止		指示を守る
	分解禁止		アース線接続
	水ぬれ禁止		電源プラグを抜く
	ぬれ手禁止		接触禁止

お読みになったあとは、お使いになる方がいつでも見られる所に必ず保管してください

据え付け・移設・修理

警告

 **禁止**

- 指定冷媒 (R32) 以外は使用 (冷媒補充・入れ替え) しない
機器の故障や破裂、けがの原因になります。
- 可燃性ガスの漏れるおそれのある場所に設置しない
万一、ガスが漏れて室外機の周囲にたまると、発火して火災の原因になることがあります。
- お客様自身で据付工事・移設はしない
火災・感電・けが・水漏れ・故障の原因になります。
お買い上げの販売店または、専門業者に依頼する。



 **分解禁止**

- お客様自身で分解・改造・修理をしない
火災・感電・けが・水漏れ・故障の原因になります。
修理は、お買い上げの販売店または、日立のお客様ご相談窓口にご依頼する。

 **必ず実施**

- 電源は、必ずエアコン専用回路のコンセントを使用する
専用回路以外のコンセントを使用すると発熱し、火災の原因になります。
- 据え付け・移設は、お買い上げの販売店または、専門業者に依頼する
お客様自身で据付工事・移設をされ、不備があると、水漏れや感電・火災の原因になります。

据え付け・移設・修理(つづき)

警告

 **必ず実施**

- 修理は、お買い上げの販売店または、日立のお客様ご相談窓口にご依頼する
お客様自身で修理をされ、不備があると、感電や火災の原因になります。
- 漏電遮断器を取り付ける
漏電遮断器が取り付けられていないと、感電や火災の原因になります。

 **アース線接続**

- アース (接地) を確実にを行う
- アース工事は、販売店または、専門業者に依頼する
アース線は、ガス管・水道管・避雷針・電話のアース線などに接続しないでください。
アース (接地) が不確実な場合は、故障や漏電のときに感電や火災の原因になります。

注意

 **禁止**

- 動植物に直接風が当たる場所には設置しない
動植物に悪影響を及ぼす原因になることがあります。

 **必ず実施**

- 室内機排水ホースは、確実に排水するように配管する
不確実な場合は、屋内に浸水し、家財などをぬらす原因になることがあります。

電源コード・電源プラグ・コンセント

警告

 **禁止**

電源コード

- 途中での接続はしない
- 延長コードを使用しない
- ステップルなどで固定しない
- 突っ張らせない
- 他の器具とのタコ足配線はしない
感電や火災の原因になります。
- 束ねない
- 引っ張らない
- 物を載せない
- 加熱しない
- 加工しない
- 物と物の間に挟まない
電源コードが破損する原因になります。
傷んだまま使用すると、感電や火災の原因になります。

 **必ず実施**

- 電源プラグに、ホコリが付着していないか確認する
- 電源プラグは、刃の根元まで確実に差し込む
ホコリがたまった状態での使用や、接続が不完全な場合は、感電や火災の原因になります。
- コンセントが、がたついていないか確認する
がたつきがあると、感電や火災の原因になります。
がたつきがある場合は、お買い上げの販売店または、電気工事専門業者にご相談ください。

 **プラグを抜く**

- 異常時 (焦げ臭いなど) は、直ちに運転を停止し、電源プラグを抜くか、ブレーカーを切る
異常のまま運転を続けると、故障や感電・火災の原因になります。
お買い上げの販売店または、お客様ご相談窓口にて点検・修理を依頼してください。

お取り扱い・お手入れ

警告



禁止

- 長時間冷風を身体に直接当てない ●冷やし過ぎない
体調悪化や健康障害の原因になります。特にお子様や高齢者にはご注意ください。
- 吹き出し口・吸い込み口は、ふさがらない
- 吹き出し口・吸い込み口に、指や棒などを入れない
内部でファンが高速回転していますので、けがや故障の原因になります。また、性能が低下します。
- お客様自身で室内機内部の洗浄をしない
エアコンの洗浄には、専門技術が必要なため、お買い上げの販売店に相談する
市販の洗浄剤などを使用すると、樹脂部品の割れ・内部部品の劣化・排水経路の詰まりに至ることがあり水漏れ・感電などの原因にもなります。
- 殺虫剤・可燃性スプレー・消臭剤・抗菌剤などを吹きつけない
火災・変形・冷媒漏れ・水漏れの原因になることがあります。
- 乳幼児の手の届く所にリモコンを置かない
誤操作や、乾電池を取り出し、誤って飲み込んでしまう原因になります。
飲み込んだ場合は、すぐに医師に相談してください。
- 電源プラグを抜いて、停止しない
感電や火災の原因になります。
- 室外機の上や周辺には、燃えやすいもの(可燃物)や火元となるもの(火気を扱うもの)を置かない
火災の原因になります。



必ず実施

- 冷えない、暖まらない場合は、冷媒漏れが原因のひとつと考えられるので、お買い上げの販売店に相談する
冷媒は安全で、通常は漏れませんが、万一、室内に漏れファンヒーター・ストーブ・コンロなどの火気に触れると有害な生成物が発生します。
- 刺激臭があるときは、すぐにエアコンを停止し、窓などを開けて換気する

注意



水ぬれ禁止

- エアコンを水洗いしない
- 花瓶など、水の入った容器を載せない
漏電により、感電・発火の原因になります。



ぬれ手禁止

- ぬれた手でスイッチを操作しない
- ぬれた手で電源プラグを抜き差ししない
感電の原因になります。



禁止

- 電源プラグを抜くときは、電源コードを引っ張って抜かない
コードの内部が断線して、発熱・発火の原因になることがあります。
- 室外機の上に乗らない ●室外機の上に物を載せない
- 室内機にぶら下がらない
- 不安定な台に乗って、エアコンの操作やお手入れをしない
落下・転倒などによる、けがの原因になります。
- 燃焼器具と一緒に運転するときは、こまめに換気をする
換気が不十分な場合は、酸素不足の原因になることがあります。
- エアコンの風が直接当たる所に、燃焼器具を置かない
燃焼器具の不完全燃焼の原因になることがあります。
- 長期使用などで、傷んだままの据付台などで使用しない
室外機の落下につながり、けがなどの原因になります。
- 動植物に直接風を当てない
動植物に悪影響を及ぼす原因になることがあります。

お取り扱い・お手入れ(つづき)

注意



禁止

- 長時間、吹き出し口付近で温風を身体に直接当てない
低温やけどや脱水症状の原因になることがあります。
- 床面などにワックスを塗布する場合は、運転しない
エアコン内部にワックスの成分が付着し、水漏れの原因になります。ワックス塗布後は、十分換気をしてから運転してください。
- このエアコンは一般家庭の人を対象とした空調を目的とするものですので、電子機器や精密機械の維持、食品・毛皮・美術骨董品の保存、イヌ・ネコなどのペットの管理、生物の培養・栽培・飼育等特殊用途には使用しない
これらの品質低下の原因、生物の正常な生育の障害等の原因やエアコンの機能・性能の低下および故障の原因になることがあります。
- 能力以上の負荷(冷房・暖房能力以上の広いお部屋や大勢の人が居るなど)で使用しない
設定した温度に到達しないことや、露が落ちて家財をぬらす原因になることがあります。
- 屋内でも、人が生活する空間以外(天井裏、小屋裏、壁内、床下など)では使用しない
エアコンの機能・性能低下および故障の原因になることがあります。
- エアコンの下に他の電気製品や家財などを置かない
- 冷房・カラッと除湿・涼快運転中に、窓やドアを開放した状態(湿度が80%以上)などで長時間運転しない
室内機から水滴が落ちて汚損・故障の原因になることがあります。
- 新築・改築時にお部屋の乾燥に使用しない
エアコンの機能・性能の低下の原因になることがあります。室内機から水滴が落ちて汚損・故障の原因になることがあります。
- 室外機の吹き出し口に髪やひもなどを近づけすぎない
室外機のファンが逆回転する際に、巻き込まれ、けがをすおそれがあります。



接触禁止

- 冷媒配管パイプ・接続バルブに触らない
- 室外機の吸い込み口・底面・アルミフィンに触らない
- 室内機のアルミフィンに触らない
- 上下風向板に触らない
- フィルターの掃除中に、室内機上面に指や棒などを入れない
やけど・けが・故障の原因になります。

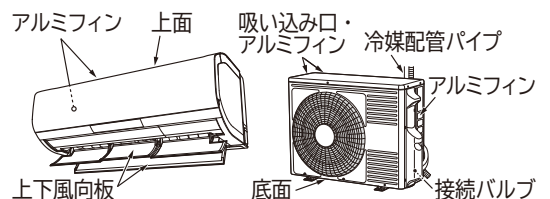

必ず実施

- お手入れをするときは、手袋を着用する
けがをする原因になります。
- お手入れをするときは、必ず運転を停止し、電源プラグを抜くか、ブレーカーを切る
内部でファンが高速回転していますので、けがや故障の原因になります。
- フロントパネル・吹き出し口に洗濯物などを掛けない
フロントパネル・上下風向板が落下し、けがの原因になります。



プラグを抜く

- 落雷のおそれがあるときは、運転を停止し、電源プラグを抜くか、ブレーカーを切る
落雷の程度によっては、故障の原因になります。
- 長期間使用しない場合は、安全のため電源プラグをコンセントから抜く
ホコリがたまって、発熱・火災の原因になることがあります。

各部のなまえ

各部のなまえ

室内機

● 上面に従来のようなグリル(格子)がありません。フィルタースクリーニングユニットがあるため、上面を汚れにくくするためです。

イラストは説明のため、運転状態です

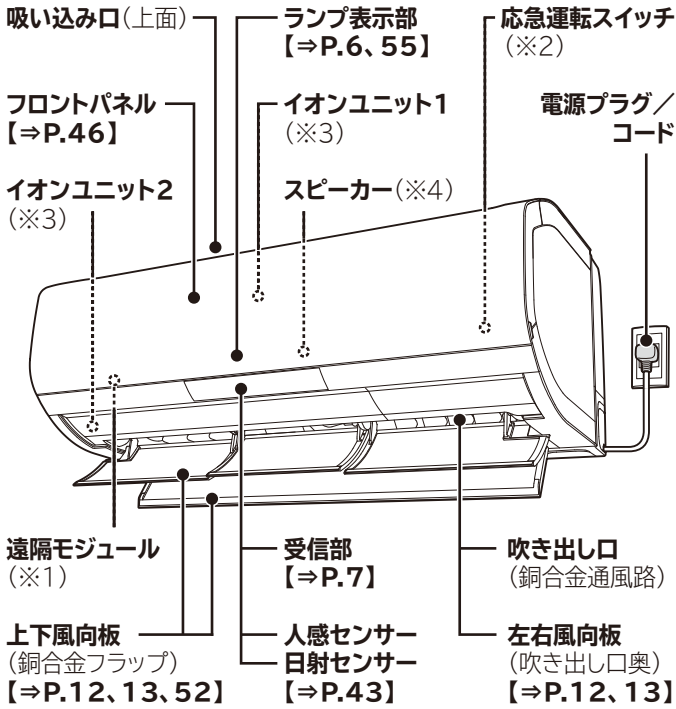

※1 遠隔モジュール(内部)【⇒P.22~25、36、37】

スマートフォンでエアコンを操作できます。

※2 応急運転スイッチ【⇒P.63】

押すと、運転/停止ができます。

※3 イオンユニット1【⇒P.10、39】

イオンユニット2【⇒P.10、28、33、39】

プラズマ電極から電子を放出します。

※4 スピーカー【⇒P.17】

音声で運転状態などをお知らせします。

室外機

● 機種によっては、一部形状が異なります。

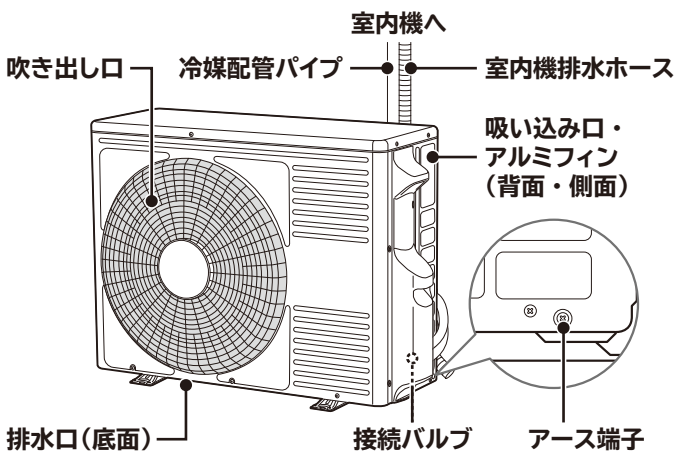

● 室外機から水や湯気が出るのは、故障ではありません。【⇒P.62】

室内機ランプ表示

ランプの点灯・点滅で運転状態などを、お知らせします

● 停止中でも、点灯・点滅することがあります。

遠隔	洗浄	クリーン	ECO	運転	タイマー	オート	みはり
黄色	黄色	黄色	緑色	黄色	橙色	黄色	黄色

Premiumプラズマ空清・これっきり自動・イオン空清・送風
暖房・冷房・カラッと除湿・ランドリー・けつろ抑制・涼快
【⇒P.10、39~42】

切/入タイマー設定中【⇒P.14】

おまかせみはって快眠おやすみ設定中【⇒P.15】

eco機能設定中【⇒P.16】

プレシーズン自動お手入れ機能動作中【⇒P.20】

室外機凍結洗浄設定中・動作中【⇒P.35】

カビバスター設定中・動作中【⇒P.33】

カビ見張り設定中・動作中【⇒P.34】

遠隔操作有効中【⇒P.36、37】

オートオフ設定中【⇒P.37】

フィルター掃除動作中【⇒P.30】

室内機凍結洗浄動作中【⇒P.28、29】

● お困りのときは **音声おしえて** を押してください【⇒P.17】

● ランプの点滅表示【⇒P.55】

リモコン

扉を開けた状態は
【⇒P.7】

液晶表示部
【⇒P.7】

停止表示

停止中は前回停止
した運転の種類を
表示します

無効操作

無効操作表示
操作した動作や
設定ができない
ときに点灯します

暖房を運転します
【⇒P.10、40】

温度を設定します
【⇒P.11】

運転を停止します
【⇒P.10】

クリーン運転を
開始します
【⇒P.26~30】

送信部
【⇒P.7】

現在時刻表示

乾電池を入れると
一度全表示した
あと時刻と年が
点滅します。
リモコンの設定を
してください。
【⇒P.9】

Premiumプラズマ
空清を設定します
【⇒P.10、39】

これっきり自動で
運転します
【⇒P.10、39】

冷房を運転します
【⇒P.10、40】

カラッと除湿を
運転します
【⇒P.10、40、41】

涼快を運転します
【⇒P.10、42】

運転状態などを
音声でお知らせ
します
【⇒P.17】

リモコン (つづき)

扉の開閉のしかた

開ける

- 左右側面の凹部に指をかけて下に開けます。

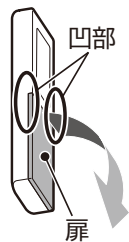

閉じる

- 「カチッ」と音がするまで確実に閉じてください。

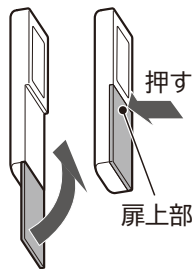

扉を開けた状態

eco機能を設定します【⇒P.16】

左右風向を設定します【⇒P.12、13】

エリア風よけを設定します【⇒P.19】

切/入タイマー・快眠を設定します【⇒P.14】

時刻や項目を選択します

切/入タイマーや項目の設定・取消をします

現在年月日・時刻、据付位置を変更します【⇒P.9】

リモコンをリセットします【⇒P.8、9】

先の細いもので押してください。

電気代基準値を設定します【⇒P.9】

リモコン型式【⇒P.表紙】

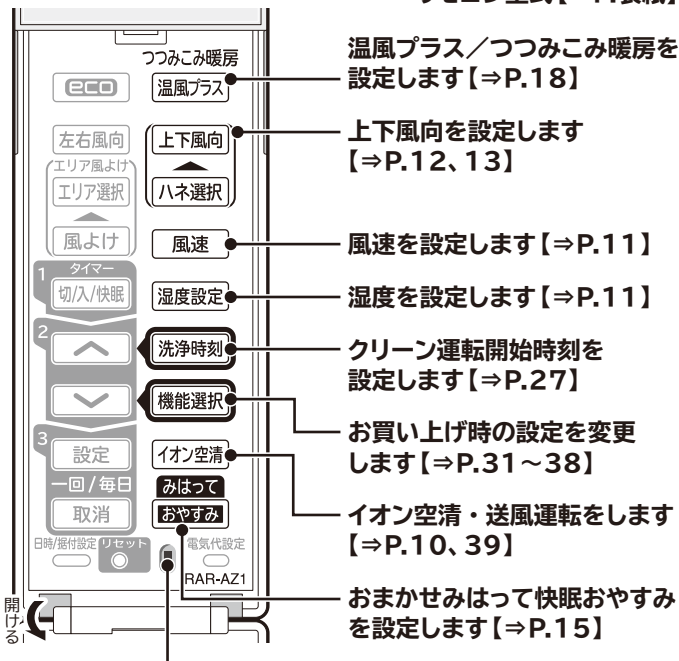

※ボタンではありません、操作しないでください

- リモコンは、ていねいに取り扱いってください。落としたり水などの液体をかけないようにしてください。ショートによる発火・液漏れの原因になったり、送信できなくなることがあります。
- 送信マークが表示される・室内機の受信音がしない・お望みどおりの運転ができないときなどは、新しい乾電池 (LR6タイプ) に2本共交換してください。
- 乾電池を交換したあとや動作が正常ではないときは、必ずリセットボタンを押してください。
- 付属のリモコンと別売のかんたんリモコン以外は使用しないでください。正しく動作しません。

送信部

室内機の受信部に向けて操作してください

- 室内機が受信すると、受信音が鳴ります。電源を入れた直後の約10秒間は、操作しても室内機は「ピーピー」と鳴り、受信しません。
- 受信できる距離は、正面で約7mまでです。室内に電子点灯形の照明器具がある場合は、受信距離が短くなったり、受信できなくなることがあります。このようなときは、お買い上げの販売店にご相談ください。
- 受信しないときはリモコンを点検してください。【⇒P.60】

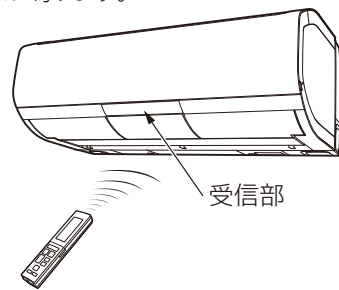

液晶表示部

運転内容や機能の設定内容を表示します

運転中の表示

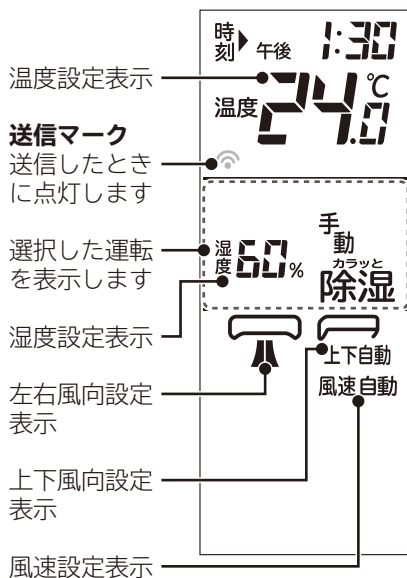

- 節電のため、停止状態で約3分間操作しないと液晶が消灯します。
- ボタンを押すと、表示します。運転ボタンを押した場合は液晶を表示して運転を開始します。
- 切/入タイマー・クリーン運転開始時刻設定中は、消灯しません。
- 液晶が消灯している状態では一部の機能は操作が無効になります。その場合は、ボタンを押して再表示してから操作してください。

アドレス切り換え

同じお部屋など、2台のエアコンを近い場所に据え付けると、リモコン操作時に混信して2台とも動作してしまうことがあります。そのようなときは、アドレス切り換えが必要です。お買い上げの販売店にお問い合わせください。

運転前の準備

運転前の準備 / リモコンの準備

電源プラグをコンセントに差し込む



遠隔 洗浄 **クリーン** **ECO** 運転 タイマー オトワ みはり
点灯

フィルター掃除が動作します(約11分間)【⇒P.30】

- フィルター掃除中は、リモコンを操作しないでお待ちください。終了すると、クリーンランプが消灯します。
- ブレーカーを入れたとき・停電復旧時も動作します。
- フィルター掃除・室内機凍結洗浄が自動で動作しない設定に変更した場合は、電源を入れてもフィルター掃除は動作しません。【⇒P.31、34】

クリーンランプが点滅するときは

フィルター掃除ユニットの異常で停止しています

遠隔 洗浄 **クリーン** **ECO** 運転 タイマー オトワ みはり
点滅

電源プラグを抜いて、つぎのことを確認してください

- 輸送用のテープが貼り付いていないか。
- エアフィルターなどが正しく取り付けられているか。
【⇒P.45～51】
- 確認後、もう一度電源プラグをコンセントに差し込んでください。抜いてから5分以上待って差し込んでください。

再度クリーンランプが点滅するときは お買い上げの販売店にご連絡ください

リモコンホルダー

- リモコンを柱や壁に取り付けできます。
- 事前に取り付け場所から、室内機がリモコンを受信できるか、ご確認ください。吹き抜けなど、室内機上部の天井が高い場合は、受信できないことがあります。

取り付けかた

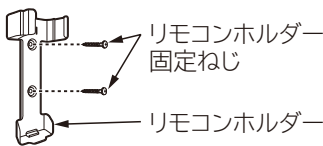

- 付属の固定ねじでしっかりした柱や壁に取り付けてください。

リモコンの取り付け

- 上から差し込みます。

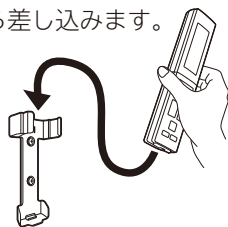

リモコンの取り外し

- 上部を持って、上方向に引き抜きます。
- 左右にねじると扉が開くことがあります。

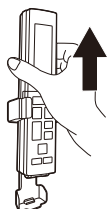

禁止
左右に
ねじらない

リモコンの準備

リモコンに乾電池を入れる

電池ケースふたを外します

- 突起部を▽の向きに引いて、電池ケースふたを持ち上げます。

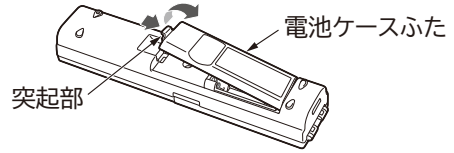

単3形アルカリ乾電池(LR6タイプ)2本を入れてください

※必ずアルカリ乾電池(LR6タイプ)を使用してください

- ⊕ ⊖ を電池ケースの表示に合わせて、正しく入れてください。
- ⊖側から先にバネを縮ませながら入れます。

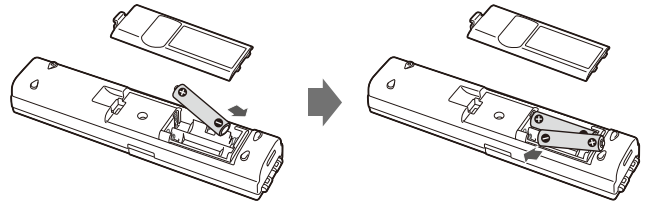

電池ケースふたを閉じます

- 「カチッ」と音がするまで押し込みます。

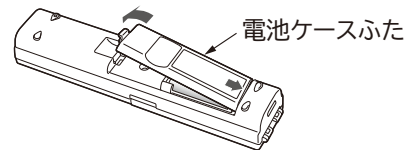

ボールペンなど先の細いもので

- リセットボタンを押してください【⇒P.7】

乾電池の取り扱いかた

- 乾電池を誤って使用すると液漏れ・破裂の危険があります。乾電池の注意文をよく読み、特につぎの点に注意してご使用ください。
 - (1) 新旧・種類の違う乾電池を混ぜて使用しないでください。
 - (2) 充電式の乾電池(ニッケル水素など)は使用しないでください。(サイズ・形・性能が一部異なるため)
 - (3) 長期間(1ヵ月以上)使用しないときは、乾電池を取り出してください。万一、液漏れしたときはよくふき取ってから新しい乾電池に2本共交換してください。
- アルカリ乾電池の寿命は約1年です。使用推奨期限に近いもの・付属品のモニター用乾電池は寿命が短くなります。
- 使用済み乾電池はリサイクル対象外です。有害ゴミではありませんので、電極にセロファンテープを貼り(ショートすると危険なため)燃えないゴミとして処分してください。
※市町村で決められた回収方法に従ってください。
- 乾電池から漏れた液が目に入ったときは、こすらずに、すぐに水道水などの多量のきれいな水で十分に洗い、医師の治療を受けてください。失明など障害の原因になります。
- 乾電池を充電・分解したり、火の中に投入しないでください。液漏れ・破裂・発火の原因になることがあります。

 はリモコンの表示です

乾電池を交換した場合は、もう一度設定してください

リモコンの設定

- 設定しないと
- タイマー機能が設定できません。
 - 電気代を正しくおしらせできません。

現在年月日・時刻、据付位置の設定

乾電池を入れる

または
リセットボタンを押す
(先の細いもので押してください)



同じ手順で年→月日→時刻の順に設定します

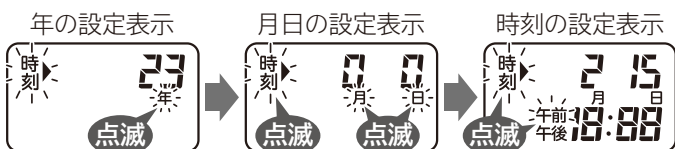

で選んで **設定** を押す

- 押し続けると、早送りします。

該当する据付位置を

で選択

据付位置の設定表示

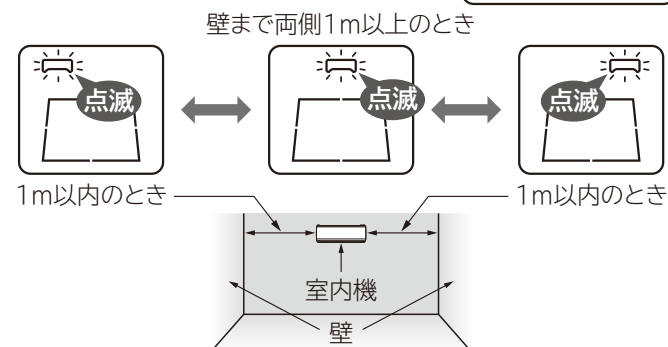
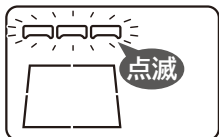

- 据付位置が異なっていると、正しい気流制御ができません。

設定 を押す

- 据付位置の表示は、約10秒後に消灯します。

現在年月日・時刻、据付位置の変更

日時/据付設定 を押す で選んで **設定** を押す

- 設定のときと同じ手順です

つぎの場合、年月日・時刻、据付位置は、変更できません

- 切/入タイマー予約中・快眠・おまかせみはって快眠おやすみ設定中【⇒P.14、15】
 - クリーン運転開始時刻設定中【⇒P.27】
 - ランドリー/けつろ抑制運転中【⇒P.10、41】
- 設定取り消し後、または運転停止後に変更してください。

電気代基準値の設定

電気代設定

を押す

- お買い上げ時の単価設定 (単位: /kWh)
 - ・通常: 31円
 - ・朝夜: 33円/昼: 33円/深夜: 21円

●1円刻みで、1~60円/kWhの範囲で設定できます。
※単価基準値が不明な場合は、ご契約の電力会社にお問い合わせください。

- 今月の電気代を知りたいときは、音声レベルを「2」または「3」にして、**静かに入** を押してください。【⇒P.17、38】

1、通常/時間帯を選択します



- 「通常」は、時間によらず、一定の単価設定になります。
- 「時間帯」は、時間帯別に基準を設定できます。

朝夜: 7~10時、17~23時/昼: 10~17時/深夜: 23~7時

通常選択時 2、電気代基準値を設定します

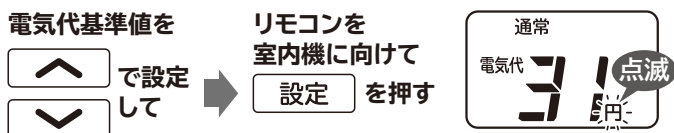

室内機の受信音: 「ピッ」

時間帯選択時 2、電気代基準値を設定します

- 通常選択時と同様に、朝夜→昼→深夜の順に設定します。



- 深夜を設定すると、送信します。

リモコンを室内機に向けて

設定 を押す 室内機の受信音: 「ピッ」

リモコンの表示とボタン

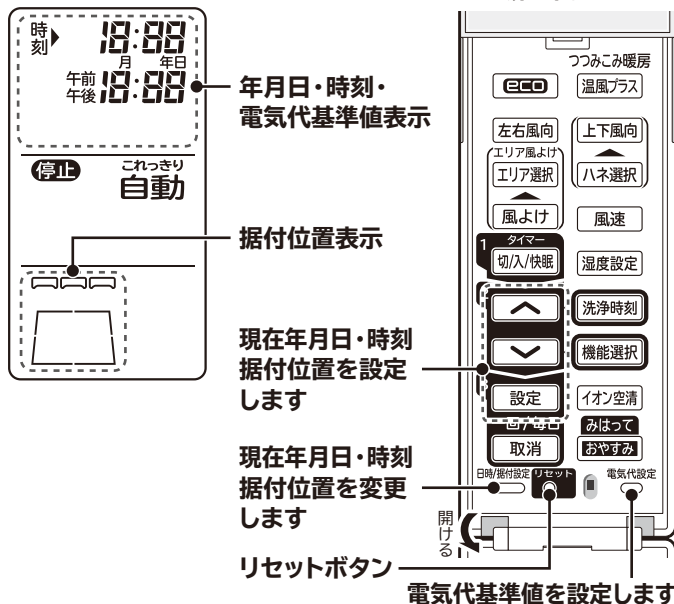

運転・停止のしかた

 はリモコンの表示です

運転する

リモコンを室内機に向けて、お好みのボタンを押してください
 ●運転を開始します。 室内機の受信音：「ピッ」

空清とカビ抑制 (Premium プラズマ空清) + 自動運転 (これっきり自動)

停止中に **おまかせ・空清** を押す



- Premiumプラズマ空清が設定され、これっきり自動運転を開始します。
- 運転の詳細は【⇒P.39】
- 押すごとにPremiumプラズマ空清の設定/取り消しが切り換わります。

Premiumプラズマ空清設定中 ↔ Premiumプラズマ空清設定解除



- Premiumプラズマ空清は、暖房などの運転にも設定できます。
- ランドリー、けつろ抑制、送風中には設定できません。

空清 (イオン空清) + 送風運転

停止中に **イオン空清** を押す



- イオン空清が設定され送風運転を開始します。
- 運転の詳細は【⇒P.39】
- 押すごとにイオン空清の設定/取り消しが切り換わります。



- イオン空清は、暖房などの運転にも設定できます。

暖める (暖房)

暖房 を押す ●運転の詳細は【⇒P.40】 **暖房**

冷やす (冷房)

冷房 を押す ●運転の詳細は【⇒P.40】 **冷房**

湿気をとる (カラッと除湿)

カラッと除湿 を押す ●押すごとに、除湿運転の種類が切り換わります。
 ●運転の詳細は【⇒P.40、41】

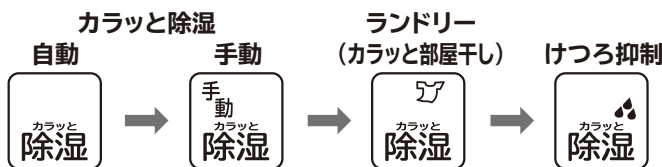

湿気を取り、冷やす (涼快)

涼快 を押す ●押すごとに、運転の種類が切り換わります。
 ●運転の詳細は【⇒P.42】



運転を開始すると

室内機の上下風向板が開きます



- エアコン運転中に運転の種類を切り換えた場合 (カラッと除湿から暖房に変えるなど) は、製品保護のため約3分間運転を停止することがあります。

停止する

リモコンを室内機に向けて **停止** を押す



室内機の受信音：「ピー」

室内機の上下風向板が閉じます



- 運転停止後は、つぎの動作をすることがあります。
 - ・室外機の霜とり【⇒P.40】
 - ・フィルター掃除【⇒P.30】
 - ・室内機凍結洗浄【⇒P.28、29】

リモコンの表示とボタン

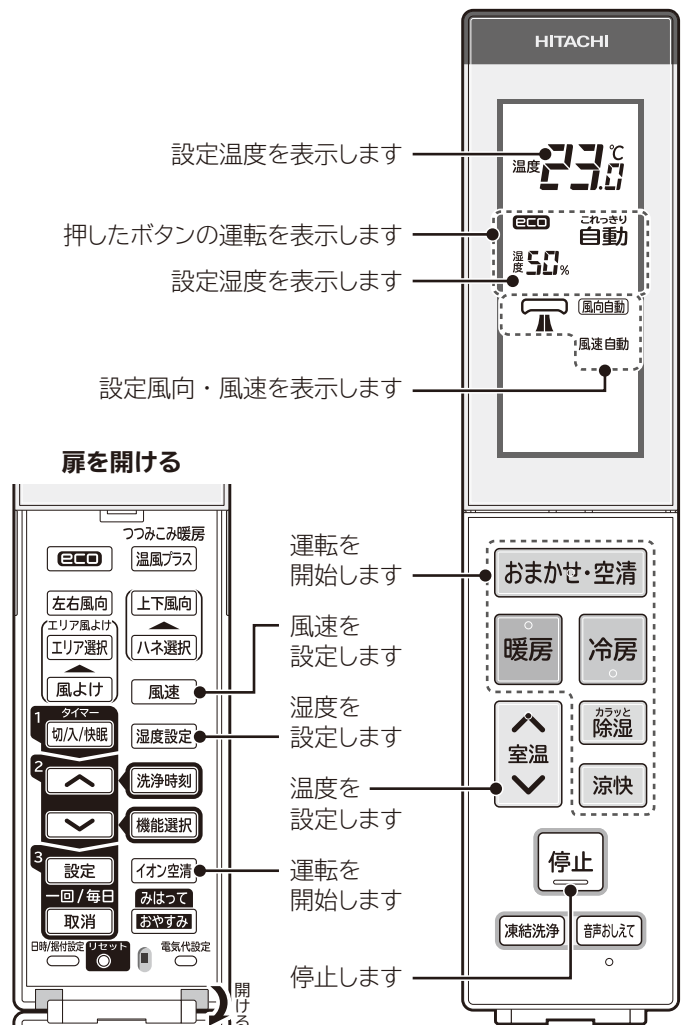

運転・停止のしかた

温度の設定

リモコンを
室内機に向けて

室内機の受信音：「ピッ」

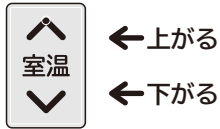

← 上がる

← 下がる

- 押すごとに0.5℃ずつ変わります。
- 押し続けると、早送りします。
- けつろ抑制・送風運転は、設定できません。

設定範囲は

暖房・冷房・手動涼快

手動カラッと除湿

- 16.0～32.0℃

- 10.0～32.0℃

これっきり自動・自動カラッと除湿・自動涼快・ランドリー

- 自動設定した温度の-3.0～+3.0℃
暑い・寒いと感じるときは調整してください。

- 在室人数・お部屋の条件・外気温により、設定温度にならないことがあります。

設定中の室内機の受信音

20.0℃に設定すると

- 「ピピッ」

30.0℃に設定すると

- 「ピピピッ」

設定範囲を超えて変更しようとした場合は

- 「ピピッ ピピッ」

湿度の設定

リモコンを
室内機に向けて

室内機の受信音：「ピッ」

湿度設定 を押す

- 押すごとに、5%ずつ下がります。
- 自動・手動カラッと除湿、手動涼快のみ設定できます。

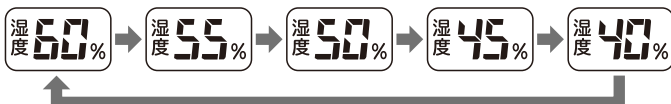

- 60%に設定すると、「ピピッ」と室内機の受信音が鳴ります。
- 在室人数・お部屋の条件・外気温により、設定湿度にならないことがあります。

風速の設定

リモコンを
室内機に向けて

室内機の受信音：「ピッ」

風速 を押す

- 押すごとに、風速が切り換わります。

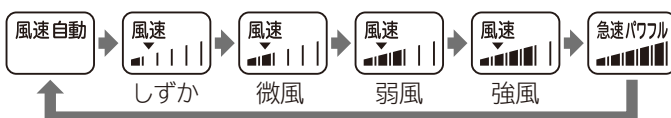

- 設定風速は、運転ごとに記憶されます。
- 風速自動に設定すると、「ピピッ」と室内機の受信音が鳴ります。
- これっきり自動運転は、風速自動がおすすめです。
- 快眠を設定すると、風速が自動になります。変更することもできます。

風速の設定(つづき)

状況により、選べない風速があります

eco機能設定中は

- 急速パワフルが選べません。

これっきり自動運転中は

- 弱風・強風・急速パワフルが選べません。

おまかせみはって快眠おやすみ設定中は

- しずかに設定されます。変更はできません。

温風プラス設定中は

- 自動に設定されます。変更はできません。

送風運転中は

- 自動が選べません。

送風音が気になるときは

- しずか、または微風に変更してください。
変更した場合は、暖房・冷房能力が若干低下します。

風速を自動に設定すると

これっきり自動のときは

- 自動選択した運転に合わせた風速になります。

暖房のときは

- 吹き出す風の温度によって、自動で風速が変わります。
設定温度になると弱い風になります。

冷房のときは

- 設定温度より現在室温が高いときは強い風になります。
設定温度になると弱い風になります。

カラッと除湿・涼快のときは

- 設定温度より現在室温が低いときは微風相当になります。
- 設定温度より現在室温が高いときは弱風相当になります。
- 設定湿度より現在湿度が低いときは風が出なくなることがあります。

※風速自動以外でも、室温によっては、風速が自動で変化することがあります。

風速を急速パワフルに設定すると

冷房・暖房能力を優先します

- 送風音が大きくなります。送風音が気になるときは、自動または、お好みの風速に変更してください。

設定風速より、風速を上げて運転することがあります

- 設定温度と室温の差が大きい状態が続いたときは、設定温度に近づけることを優先するため、冷房・暖房能力が最大となるように運転します。

つぎのときは、風速自動をおすすめします

- 暖房運転中に風が冷たく感じるとき。
- お部屋が暖かくなったあとに静かな運転にしたいとき。

冷房運転のときは

- 風が強いため、運転開始時や室温によっては、風が冷たく感じられないことがあります。

運転・停止のしかた (つづき)

 はリモコンの表示です

風向の変えかた

お好みに応じて風向を変えることができます

注意

冷房・カラッと除湿・涼快運転中にスイングまたは、上下風向板をスイング範囲の下向きにしたままで長時間運転しない

このような運転を長時間すると、上下・左右風向板に露が付き、ときには露が落ちて、家財などをぬらす原因になることがあります。

風向は必ずリモコンで操作してください

- 手で動かすと故障の原因になります

左右風向

風向を変えるときは

運転中にリモコンを室内機に向けて

室内機の受信音：「ピッ」

- ボタンを押すごとに、風向が切り換わります。
- お買い上げ時の風向：正面

左右風向 を押す

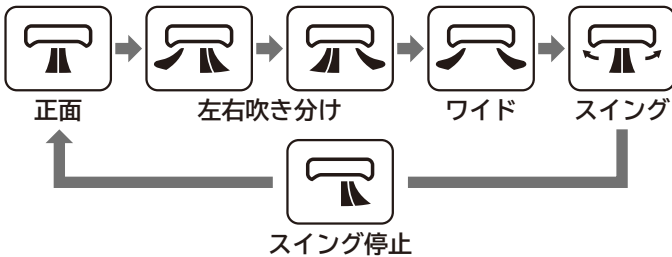

- リモコン型式が、RAR-AZ2の場合は、左右吹き分け・ワイドは、表示されません。

スイング中のリモコン表示

- リモコン表示と左右風向板の動きは同じではありません。

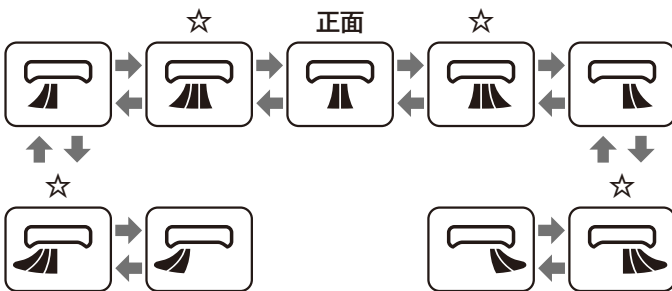

- リモコン型式が、RAR-AZ2の場合は、☆の風向は表示されません。

スイングを止めるときは

リモコンを室内機に向けて、リモコン表示のお好みの位置で

左右風向 を押す

室内機の受信音：「ピッ」

左右風向板がリモコン表示の位置で停止します

- スイング中を除き、風向板の角度に応じて、風速が変わります。

上下風向

通常、上下風向板の操作は必要ありません

お買い上げ時の風向 (上下自動位置)

- 運転の種類に適した風向です。

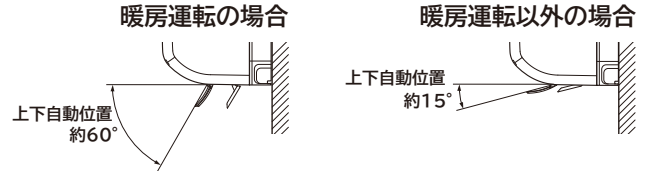

風向を変えるときは

運転中にリモコンを室内機に向けて

上下風向 を押す

室内機の受信音：「ピッ」

上下風向板がスイングします

スイング中のリモコン表示

- リモコン表示と上下風向板の動きは同じではありません。

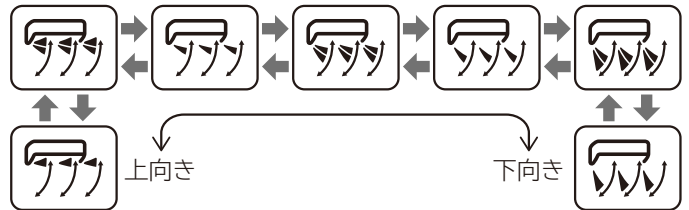

スイング範囲

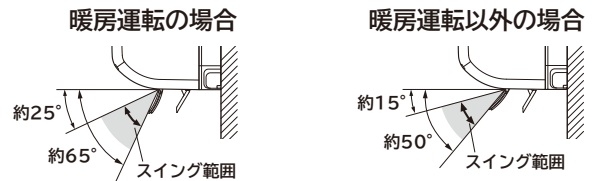

スイングを止めるときは

リモコンを室内機に向けて、リモコン表示のお好みの位置で

上下風向 を押す

室内機の受信音：「ピッ」

上下風向板がリモコン表示の位置で停止します

お好みで設定した位置から、お買い上げ時の位置に戻すときは

リモコンを室内機に向けて

上下風向 を押す

室内機の受信音：「ピッ」

上下風向板が、上下自動位置に戻ります

暖房運転中は

- 予熱・室外機の霜とり中は、風を冷たく感じないように風向を上向きにします。

スイングが一時的に停止するのは

つぎの場合は、[上下風向] [左右風向] ボタンを押しても、風向板はスイングしません。

暖房のときは

- 予熱または、室外機の霜とり中
- 設定温度になったとき

冷房のときは

- お部屋の温度・湿度が高い状態が続いているとき

カラッと除湿のときは

- 室温が1℃以下のとき
- 設定湿度になったとき
- お部屋の温度・湿度が高い状態が続いているとき

涼快のときは

- 室温が設定温度より低く、運転を一時停止しているとき
- お部屋の温度・湿度が高い状態が続いているとき

風向板が勝手に動くのは

冷房・カラッと除湿・涼快運転中は

- お部屋の温度・湿度が高い状態が続くと、露が付いて滴下するのを防止するため、上下・左右風向板の角度が変化したり、スイングが停止することがあります。
- 温度・湿度が下がると、元に戻ります。

知っておいていただきたいこと

スイングが取り消されるのは

- エリア風よけを設定したとき

設定は記憶されます

- 運転停止時の風向および、スイング状態は、次回運転時も同じ位置および、スイング状態になります。

上下自動位置以外のときは

- 設定温度にならないことがあります。

おまかせみはって快眠おやすみ・快眠を設定すると

- スイング中を除き、約1時間経過すると、上下風向板が自動で上向きになります。

前側上下風向板の先端がそろわないのは

- 風向板の回転中心位置が異なるため、運転中はそろいません。

設定を1段変えたときは

- あまり動かないことがあります。

リモコンの表示とボタン

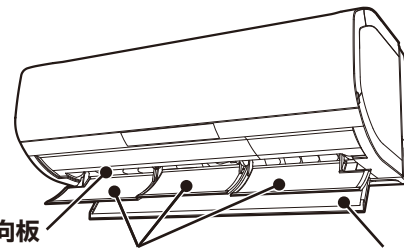
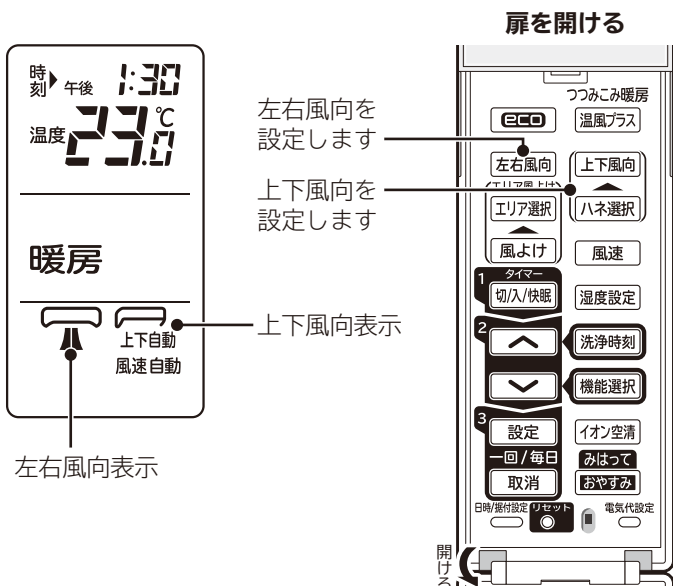

前側上下風向板

- 前側上下風向板は、個別に角度を変えられます。(個別にスイングはできません)
- 風向を変えるときは「左→中央→右」の順に設定します。

1.左の前側上下風向を設定します

運転中に **ハネ選択** を押す

左の上下風向表示がスイング

リモコン表示のお好みの位置で **上下風向** を押す

- 風向を変えないときは **ハネ選択** を押すと、スキップします。

2.中央の前側上下風向を設定します

リモコン表示のお好みの位置で **上下風向** を押す

中央の上下風向表示がスイング

- 風向を変えないときは **ハネ選択** を押すと、スキップします。

3.右の前側上下風向を設定します

リモコンを室内機に向けて **上下風向** を押す

右の上下風向表示がスイング

リモコン表示のお好みの位置で **上下風向** を押す

- 室内機の受信音：「ピッ」
- 風向を変えないときに [ハネ選択] ボタンを押した場合も受信音が鳴ります。

上下風向位置決定



前側上下風向板がリモコン表示の位置で停止します

お好みで設定した位置から、お買い上げ時の位置に戻すときは

リモコンを室内機に向けて **上下風向** を押す

上下自動

室内機の受信音：「ピッ」

前側上下風向板が上下自動位置に戻ります

リモコンの現在時刻が合っているか、ご確認ください

タイマー機能の設定

はリモコンの表示です

切/入タイマー・快眠終了時刻

※リモコンの現在時刻などが設定されていないとタイマー機能は使用できません【⇒P.9】

- 切タイマー：設定した時刻に、運転を停止します。
- 入タイマー：設定した時刻に、運転を開始します。
- 快眠終了時刻：設定した時刻に、快眠を取り消します。起床時刻を目安に設定してください。

設定のしかた

を押す

- ボタンを押すごとに、タイマーの表示が切り換わります。
- 前回設定した時刻が表示されます。

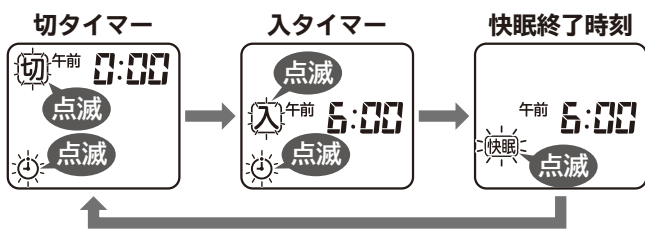

- 切タイマーを設定するときは **切** を表示させてください。
- 入タイマーを設定するときは **入** を表示させてください。
- 快眠終了時刻を設定するときは **快眠** を表示させてください。

で選んで

- 時刻を設定してください。10分単位で設定できます。設定した時刻は記憶されます。
- 押し続けると、早送りします。

リモコンを室内機に向けて を押す

室内機の受信音：「ピッ」

切 入 快眠 の点滅が点灯に変わります。

- 設定時刻を変更するときも同じ手順です。

切/入タイマーを設定すると

遠隔 洗浄 クリーン **ECO** 運転 **タイマー** オトワ みはり

切/入タイマーの予約時刻を確認するときは

- リモコンの扉を開けてください。

切タイマーは

- 運転停止中に予約しても、運転は開始しません。

入タイマーは

- 運転中でも予約できます。運転は停止しません。
- 入タイマー時刻になると、リモコンに表示されている運転内容（運転の種類・温度設定など）で運転を開始します。

快眠終了時刻を設定すると

- 快眠が設定されます。
- ランプ表示を暗く調光します。
- 停止中に設定すると、快眠を設定して、運転を開始します。
- 設定時刻になると快眠は取り消されますが、運転は停止しません。

快眠の詳細は【⇒P.42】

切/入タイマーを組み合わせるときの

- 就寝時に切タイマーで停止→起床時に入タイマーで運転開始などの使いかたができます。

切タイマーを設定 → 入タイマーを設定

毎日同じ時刻に切/入タイマーを動作させることもできます

毎日予約設定のしかたは【⇒P.17】

取り消しかた

切/入タイマー取り消しのときは

リモコンを室内機に向けて を押す

室内機の受信音：「ピピッ」

遠隔 洗浄 クリーン **ECO** 運転 **タイマー** オトワ みはり

消灯

快眠終了時刻取り消しのときは

リモコンを室内機に向けて

で選んで

を押す

快眠終了時刻設定表示に切り換えて

室内機の受信音：「ピピッ」

知っておいていただきたいこと

- 送風運転は、快眠終了時刻を設定できません。
- ランドリー・けつろ抑制は
 - 入タイマーで運転することはできません。
 - 入タイマーと組み合わせできませんが、ランドリー・けつろ抑制を運転する前の運転を開始します。

リモコンの表示とボタン

おまかせみはって快眠おやすみ

設定時間を経過して停止したあとも、お部屋の温度・湿度の変化をみはって、自動で再運転・停止します

- 寝苦しい夜などにおすすめです。

お客様のリモコン操作から、暑がり／寒がりを検知して次回設定時に、設定温度を自動で調整します【⇒P.42】

設定のしかた

リモコンを室内機に向けて **おやすみ** を押す

停止するまでの時間が切り換わります

- 押すごとに、室内機の受信音：「ピッ」
- お好みの時間を設定してください。最大で9時間まで設定できます。
 - 押し続けると、早送りします。
 - 設定した時間は記憶されます。
 - 設定時間は、一時停止するまでの時間です。
 - 時間の経過に伴い、設定時間表示は変化します。

停止中に設定すると

- おまかせみはって快眠おやすみを設定して、リモコンに表示されている運転内容（運転の種類・温度など）で運転を開始します。

9時間設定のつぎが取り消しです

室内機の受信音：「ピピッ」

表示なし
または、設定温度など

設定すると

遠隔 洗浄 クリーン **ECO** **運転** **タイマー** オトワ **みはり**

- 風速がしずかになります。
- ランプ表示を暗く調光します。
- eco機能・温風プラス・つつみこみ暖房の設定が取り消されます。
- eco機能・温風プラス・つつみこみ暖房は設定できません。

取り消すと

遠隔 洗浄 クリーン **ECO** **運転** **タイマー** オトワ **みはり**

- タイマー・みはりランプは、機能の設定状況により、消灯しないことがあります。【⇒P.6】

停止したいときは

リモコンを室内機に向けて **停止** を押す

室内機の受信音：「ピー」

- 運転および、お部屋のみはりを停止します。
- 運転・タイマー・みはりランプが消灯します。
タイマー・みはりランプは、機能の設定状況により、消灯しないことがあります。【⇒P.6】

動作の流れ

設定したタイマー時間まで運転すると

- 一時停止して、お部屋の温度・湿度をみはります。
みはり時間が終了すると、停止します。



暖房・送風の場合は、タイマー時間まで運転して停止します（みはり時間はありません）

- これっきり自動の場合は、選択されている運転に応じた動作をします。

みはり時間中の動作の詳細は【⇒P.42】

みはり時間は、設定したタイマー時間で異なります

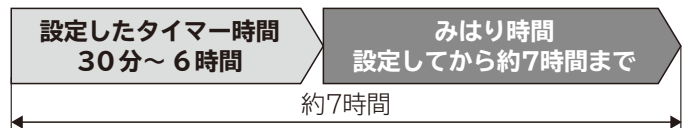

知っておいていただきたいこと

快眠を設定すると

- 眠りのリズムに合った温度・湿度に調整して、快眠環境をサポートします。

一時停止後の約10分間は

- 室温・湿度の上昇を検知しても、運転は再開しません。

みはり時間中のリモコンは停止状態です

- 操作すると、おまかせみはって快眠おやすみが取り消されます。
- 運転ボタンを押した場合は、運転を開始します。

リモコンの扉の開閉で時間表示が変わります

- 扉を開けると、終了時刻を表示します。
- 扉を閉じると、タイマー時間を表示します。

運転再開⇔一時停止が不要な場合は

- 切タイマーをご使用ください。【⇒P.14】

設定してから1時間経過すると

- スイング中を除き、上下風向板が上向きになります。

入タイマーと組み合わせできます

入タイマーを設定⇒おまかせみはって快眠おやすみを設定
上記手順で設定してください

- 起床時刻に合わせて運転開始するときなどに組み合わせをご使用ください。
- おまかせみはって快眠おやすみは、入タイマー設定時刻の前まで設定できます。

そのほかにもできること

 はリモコンの表示です

eco機能の設定

お部屋の温度、湿度、人の動きの多い・少ないを人感センサー【⇒P.43】、日射量を日射センサー【⇒P.43】で検知して、目標温度・湿度を自動的に調整し、省エネ運転をします

設定／取り消しかた

運転中に、リモコンを室内機に向けて

 を押す

室内機の受信音：「ピッ」

- 押すごとに、eco機能の設定／取り消しが切り換わります。

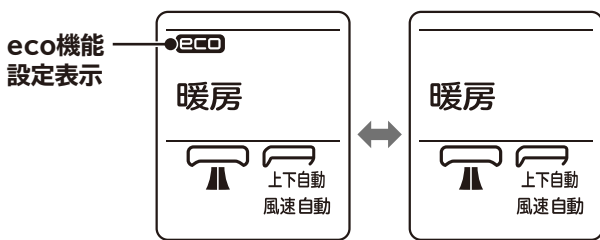

ご注意

- 冷えない・暖まらないと感じたときは、eco機能の設定を取り消してください
- 横になっている人が居る・乳幼児だけになる場合はeco機能の設定を取り消してください
人を検知できず、お好みの室温にならないことがあります。

設定すると

遠隔 洗浄 クリーン **ECO** 運転 タイマー オート みはり
点灯

設定できないのは

- おまかせみはって快眠おやすみ設定中
- ランドリー／けつろ抑制運転中
- 快眠設定中
- 送風運転中

人感センサー【⇒P.43】による省エネ

- 暖房：人の動きが多いと目標温度を低めに設定します。
- 冷房：人の動きが少ないと目標温度を高めに設定します。
- カラッと除湿・涼快：人の動きが少ないと目標湿度を高めに設定します。

日射センサー【⇒P.43】による省エネ

- 暖房：日差しが多いと目標温度を低めに設定します。
- 冷房：日差しが少ないと目標温度を高めに設定します。
- カラッと除湿・涼快：日差しが少ないと目標湿度を高めに設定します。

オートセーブ（不在省エネ運転）

60分以上、人を検知しないと、オートセーブします

- 暖房：目標温度を低めに設定します。
- 冷房：目標温度を高めに設定します。
- カラッと除湿・涼快：目標湿度を高めに設定します。

設定して停止すると

- eco機能の設定は取り消されます。

知っておいていただきたいこと

- 節電効果は、RAS-X40N2BKを日立試験室（製造元）で測定。洋室14畳。使用条件は、暖房時：外気温度2℃、設定温度23℃、風速自動において室温安定時の1時間あたりの積算消費電力量がeco機能ON(465Wh)とOFF(586Wh)との比較。活動状態は、室内機から2.5m離れた地点で3.0メツツ相当(エクササイズなど)を想定。日射量が多い日中を想定。

リモコンの表示とボタン

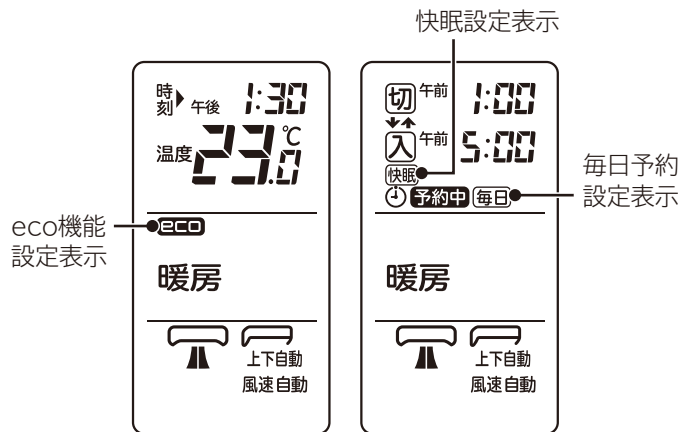

扉を開ける

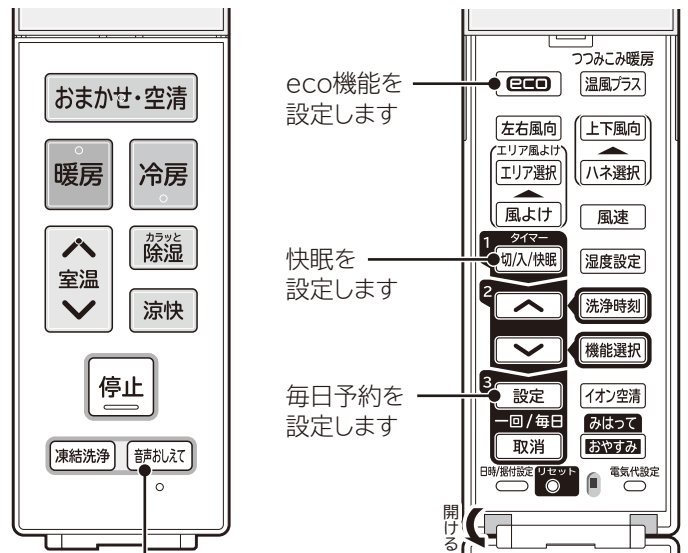

音声で運転状態などをお知らせします

毎日予約

毎日同じ時刻に切/入タイマーを設定します

設定/取り消しかた

切/入タイマー予約中に、リモコンを室内機に向けて

設定 を押す

室内機の受信音：「ピッ」

- 押すごとに、毎日予約の設定/取り消しが切り換わります。

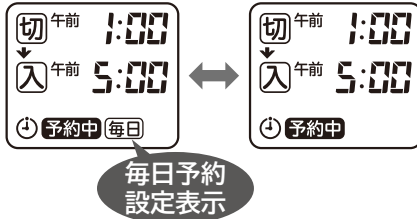

- 旅行などで数日不在になる場合は、毎日予約を取り消してください。

快眠の設定

終了時刻に合わせて、温度・湿度を調整して、睡眠をサポートします【⇒P.42】

設定/取り消しかた

- 快眠終了時刻を設定すると、快眠が設定されます。【⇒P.14】
- 快眠終了時刻を取り消すと、快眠も取り消されます。

音声おしえて機能

運転状態などを音声でお知らせします

使いかた

- 例えば、運転中に室内機から風が出ていないときに

リモコンを室内機に向けて **音声おしえて** を押す

室内機の受信音：「ピッ」

「設定温度に到達したため運転を一時停止しています。」など、現在の運転状態などを音声でお知らせします。

- 音声と取扱説明書で一部表現が異なる場合があります。
- **音量・音声レベル(情報量)を変更できます【⇒P.38】** お知らせしない設定にも変更できます。

知っておいていただきたいこと

お知らせする温度・電気代は目安です

- 実際の数値とは差が出ることがあります。

これっきり自動などの目標温度・湿度は

- お知らせしません。

これっきり自動でどの運転をしているか確認したい場合は

- 運転開始から約5分以上経過後に [音声おしえて] ボタンを押してください。

電気代のお知らせは

- 前月に電源を入れていない場合は、前月の電気代はお知らせしません。
- 電気代の目安が最大値40,000円を超えた場合は、最大値を超えたことをお知らせします。
- 電源投入直後は、お知らせできません。

そのほかにもできること(つづき)

 はリモコンの表示です

温風プラス/つつみこみ暖房の設定

温風プラスは

温風の温度を高くします

- もっと暖かい温風がほしいときにおすすめです。

つつみこみ暖房は

部屋を暖めた後、風を感じさせず、つつみこむような温かさを届けます

- 風を直接感じたくないときにおすすめです。

設定/取り消しかた

- 暖房運転のみ設定できます。

リモコンを室内機に向けて  **温風プラス** を押す

室内機の受信音：「ピッ」

- 押すごとに、設定が切り換わります。

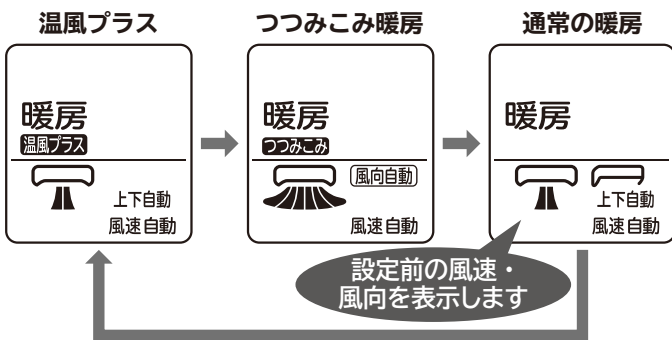

停止中に [温風プラス] ボタンを押した場合は

- 暖房に、温風プラスまたはつつみこみ暖房を設定して運転を開始します。

設定できないのは

- 暖房以外を運転中
- おまかせみはって快眠おやすみ・快眠設定中

温風プラスを設定

温度表示

- 「H」に変わります。

風速・風向

- 自動に固定されます。調整できません。

温風のレベルを調整できます

- 温度は調整できません。

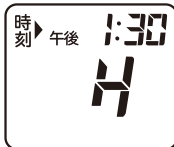

リモコンを室内機に向けて



- ← 上がる
- ← 下がる

- 調整範囲：-3.0~+3.0
調整後、約10秒経過すると表示は元に戻ります。

室温が高くなる場合があります

- 足もとと温度・温風温度を優先するためです。

つつみこみ暖房を設定

- お部屋が暖まるまで上下風向板は暖房運転の自動位置、左右風向板は正面となります。
- お部屋が暖まると、上下風向板と左右風向板は、つつみこみ暖房の位置になります。
- 上下風向板と左右風向板の位置は調整できません。

運転ランプが点灯⇨減光するときは

- 予熱または、室外機の霜とり中です。【⇒P.40】

遠隔 洗浄 クリーン  運転 タイマー オトワ みはり

 点灯⇨減光 (2秒点灯/1秒減光)

知っておいていただきたいこと

温風プラス・つつみこみ暖房の設定が取り消されるのは

- エリア風よけ・eco機能(温風プラスのみ)を設定したとき
- おまかせみはって快眠おやすみ・快眠を設定したとき
通常の暖房運転に設定します。

温風プラス・つつみこみ暖房を設定すると取り消される機能

- eco機能 ● エリア風よけ
エリア風よけは温風プラス・つつみこみ暖房を取り消すと、再度設定されます。

温風プラスは

吹き出し空気目標温度は

- 100V機種：約50℃ ● 200V機種：約55℃
外気温2℃、室温20℃のときの吹き出し口付近の最高温度です。
- 外気温や室外機に付いた霜の量によっては、目標の吹き出し空気温度にならないことがあります。

吹き出し空気温度を高くするために

- お部屋の端まで温風が行き渡らないことがあります。
- 室温が高くなる場合があります

お部屋全体を暖めたい場合は

- 通常の暖房運転をおすすめします。

通常の暖房に戻したときは

- 寒く感じることを防止するため、高くした温度を徐々に下げて、設定温度に戻します。
- 暖め過ぎを防止するため、風が弱くなる・出なくなることがあります。

つつみこみ暖房は

風を感じる時

- リモコンの据付位置の設定【⇒P.9】が正しくないときや生活スペースによっては風を感じる場合があります。

足元が寒いと感じる時は

- 通常の暖房運転をおすすめします。

リモコンの表示とボタン

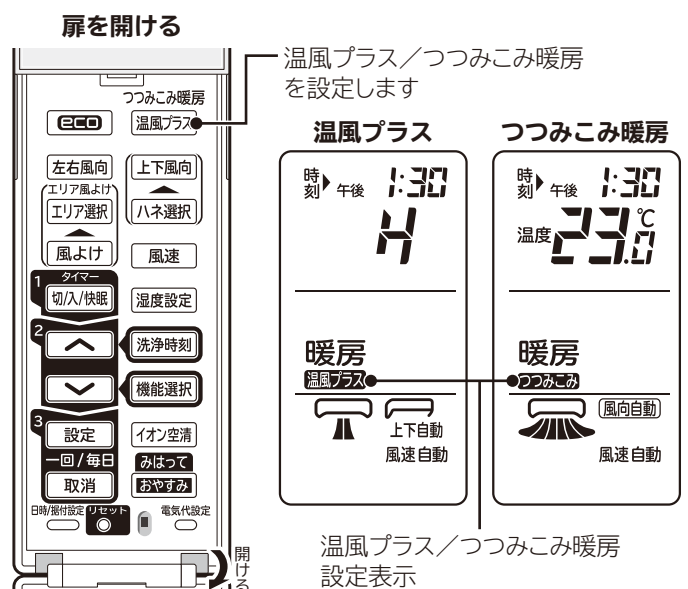

温風プラス/つつみこみ暖房
設定表示

エリア風よけの設定

設定したエリアに、風よけを設定できます
 選択したエリアを避けて気流を送ります

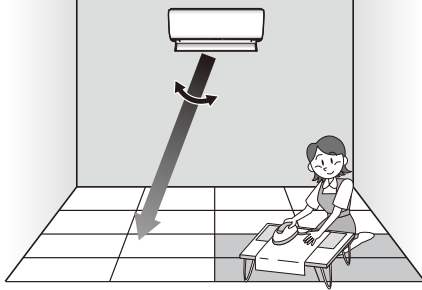

ご注意

風向板の向きは、気流を優先した制御を行っています
 ご希望に沿わないときや、お年寄り・乳幼児に風を当てたくないときなどは、風向・風速を調整してください
 【⇒P.11～13】

- 設定風速・温度と室温の差・お部屋のレイアウトなどにより風が届かない・よけないことがあります。
- 風向を調整すると、エリア風よけは、取り消されます。

リモコンの表示とボタン

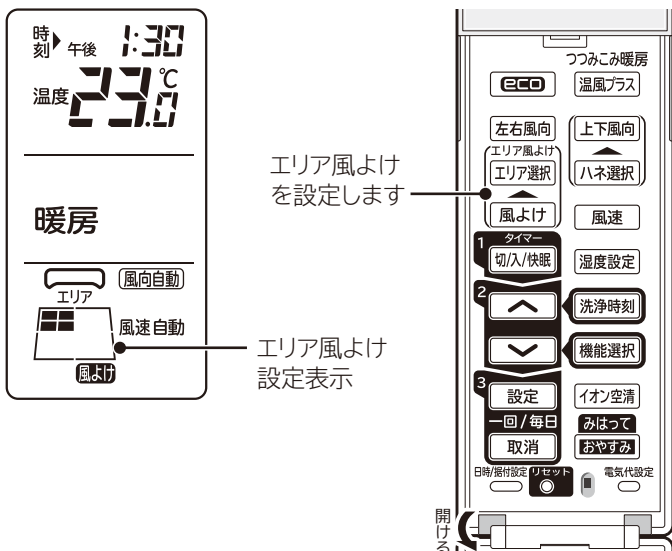

※リモコンの表示は、据付位置を「中央」に設定した場合の表示例です。

風よけを設定します

リモコンを室内機に向けて **風よけ** を押す

室内機の受信音：「ピッ」

- 押すごとに、風よけ／設定なしが切り換わります。
- 前回設定したエリアが表示されます。

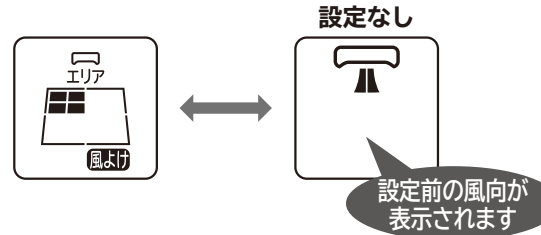

エリアを設定します

リモコンを室内機に向けて **エリア選択** を押す

室内機の受信音：「ピッ」

- 押すごとに、エリアの設定が切り換わります。

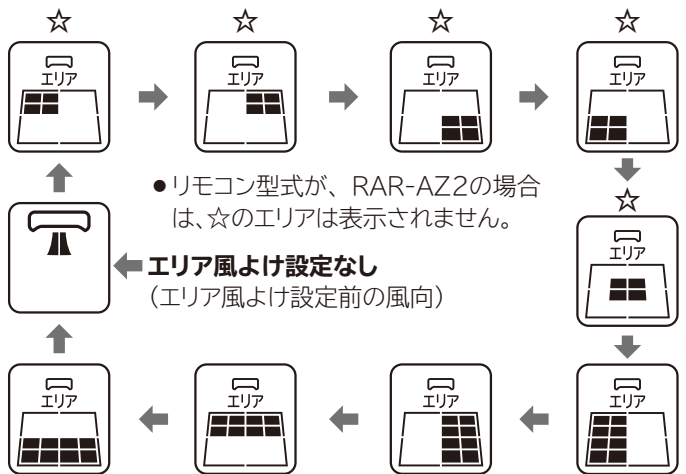

設定できないのは

- 送風運転中

知っておいていただきたいこと

意図した風向にならないことがあるのは

- エアコンの据付位置の設定が合っているか、ご確認ください。
 【⇒P.9】

そのほかにもできること(つづき)

 はリモコンの表示です

プレシーズン自動お手入れ機能の設定

長期間エアコンを使用していない場合に、自動クリーン運転を動作させることができます

- ブレーカー切または、コンセントを抜いている場合は、動作しません。
- 室内機・室外機には、カバーを付けないでください。

設定/取り消しかた

エアコン停止中にリモコンを室内機に向けて

 を約5秒間押す



室内機の受信音：

- 「ピー」と鳴ったあと約5秒後に「ピッ」
- リモコンに「1」が表示されます。表示は約10秒後に消灯します。



取り消すときも同じ操作をしてください

- リモコンに「0」が表示されます。表示は約10秒後に消灯します。
- ランプは点滅しません。



動作するのは

最後の運転が冷房・カラッと除湿・涼快・送風運転だった場合

- 停止後、約6.5ヶ月経過すると動作します。

最後の運転が暖房運転だった場合

- 停止後、約1ヶ月経過すると動作します。
- クリーン運転開始時刻を設定しているときは、設定時刻になると動作します。

リモコンの現在年月日・時刻を設定している場合は

- 冷房シーズン前の5月頃に動作します。
- クリーン運転開始時刻を設定していないときは、13：00になると動作します。

リモコンの現在年月日・時刻を設定していない場合は

- クリーン運転開始時刻を設定していないときは、前回運転を停止した時刻に動作します。

動作の流れ

動作開始時は、音声または、ブザーでお知らせします

- 音声レベルの設定が「0」または「1」のときは、ブザーでお知らせします。
ブザー音：「ピピピッ」「ピピピッ」「ピピピッ」
- 音声レベルの設定が「2」または「3」のときは、音声でお知らせします。
音声：「定期運転を開始します」
- お買い上げ時は、音声でお知らせする設定です。



フィルター掃除【⇒P.30】



室内機凍結洗浄【⇒P.28、29】



- 終了すると洗浄・運転ランプが消灯します。

タイマーランプおよび、みはりランプが点滅したときは

「お困りのときは」の「ランプ表示」をご確認いただき、お買い上げの販売店に、ご連絡ください【⇒P.55】

[音声おしえて] ボタンを押すと、エアコンの状態などを音声でお知らせします

リモコンを室内機に向けて  を押す

室内機の受信音：「ピッ」

途中で停止したいときは

リモコンを室内機に向けて  を押す

室内機の受信音：「ピー」

- 設定は取り消されません。
- 途中で停止すると、約1年経過するまで動作しません。

リモコンの表示とボタン

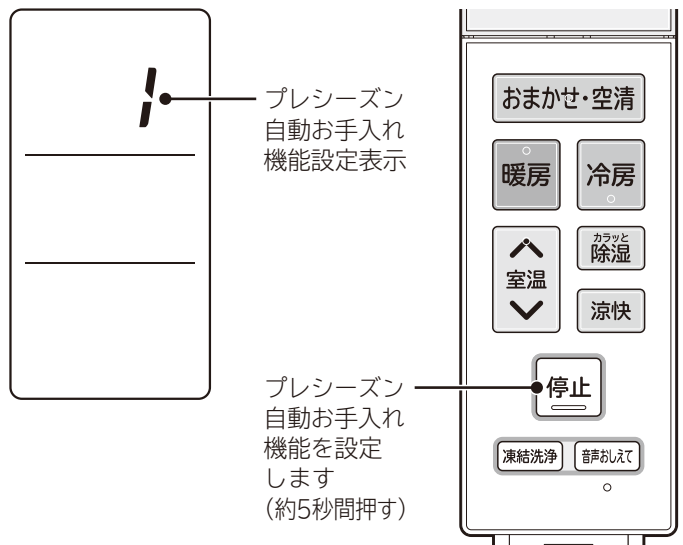

セーブ(アンペア切り換え)の設定

運転中の最大電流を制限します

型 式	セーブ設定なし	セーブ設定中
RAS-X22NBK・X25NBK	約15アンペア	約10アンペア
上記以外の機種	約20アンペア	約15アンペア

- ほかの家電製品を同時に使用すると、ブレーカーが切れるときなどに設定してください。
- 運転中の最大電流を制限するため、運転中の電流が低いときは、電流は制限されません。

セーブ設定中の暖房運転は

- 最大能力が低下します。
- お部屋が暖まるまでに多少時間がかかります。
- 吹き出し空気温度が多少低くなるため、風速は自動をおすすめします。
- 外気温が低いときは、設定温度に到達しないことがあります。

設定／取り消しかた

エアコン停止中に、リモコンを室内機に向けて

左右風向 を押しながら

風速 を約5秒間押し続ける

室内機の受信音：「ピッ」

- 操作するごとに、セーブの設定／取り消しが切り換わります。
- 運転中は、設定／取り消しできません。

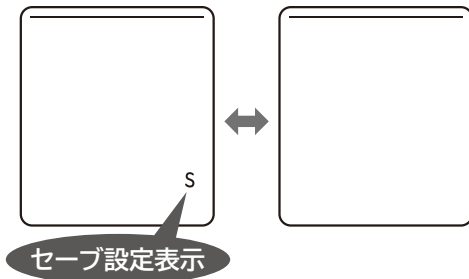

リモコンの表示とボタン

扉を開ける

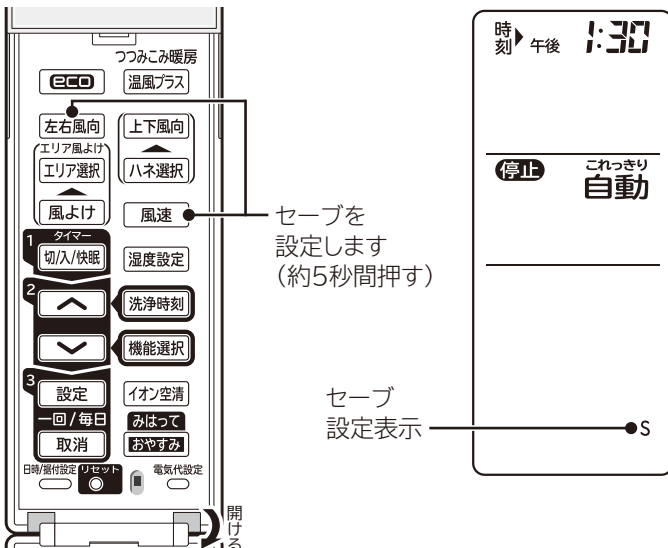

スマートフォンでエアコンを操作する

スマートフォンで宅外からエアコンを運転したり、運転状況の確認ができます

白くまくん アプリ専用サーバー

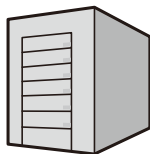

スマートフォンからの操作をエアコンに送信します。
また、エアコンからのお知らせをお客様のスマートフォンに送信します。



スマートフォンでエアコンを操作するために準備していただくもの



インターネット回線

通信機器

(モデム/ONUなど)

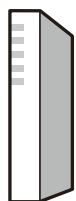

お客様のスマートフォン

(iOS・Android™)



白くまくん アプリを使いエアコンを遠隔操作します。エアコンからのお知らせを受信します。

無線LANルーター

エアコンをインターネットに接続します。



エアコンをルーターに接続します。
【⇒P.36】

白くまくん アプリ



ダウンロード時の通信料が別途かかります。インストールのしかた
【⇒P.23】

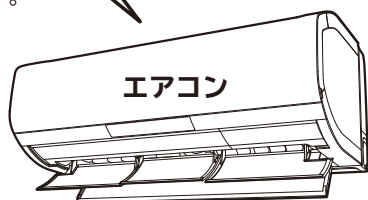

エアコン

サービスのご利用にあたりお客様にご確認いただくもの

ご自宅のインターネット環境

- サービスをご利用いただくためには、FTTH（光ファイバー）・ADSL・CATV（ケーブルテレビ）などの常時インターネット通信が可能なブロードバンド回線が必要です。ダイヤルアップ回線ではご利用できません。
- インターネット接続の詳細は、プロバイダーや回線業者との契約内容をご確認ください。
- インターネットの通信料は、お客様のご負担となります。

スマートフォン

- 対応するOSのバージョンはWebページをご確認ください。
<https://kadenfan.hitachi.co.jp/ra/app2/>

こちらからも確認できます



QRコードは株式会社デンソーウェブの商標および登録商標です。

OSのバージョンの確認のしかたは、お使いのスマートフォンの取扱説明書をご確認ください。

- ルーターと無線LAN接続ができることをご確認ください。
- タブレットは動作保証をしていません。

無線 LAN ルーター（以下ルーター）

- 2.4GHz帯に対応したルーターをご使用ください。
- セキュリティ対策のため、必ず暗号化方式WPA2またはWPA（いずれもTKIPまたはAES）の設定ができるルーターを使用してください。暗号化方式はWPA2（AES）の設定をおすすめします。設定のしかたは、ルーターの取扱説明書を参照してください。
- WEPのみ対応のルーターは、ご使用できません。
- モバイルルーターは動作保証をしていません。

初期設定のしかた

スマートフォンに白くまくん アプリをインストールしてください

① 白くまくん アプリを検索してください



- Android機種するとき：Google Playを開きます。Androidは、Google LLCの商標および登録商標です。
- iOS機種(iPhone)するとき：App Storeを開きます。iPhoneは、Apple Inc.の商標および登録商標です。

アプリはこちらからもダウンロードできます。



② 画面に従いインストールしてください

- 専用アプリのご利用には、利用規約をお読みになり、同意いただく必要があります。
- 専用アプリは無料ですが、インストールや操作には別途通信料が発生します。
- 専用アプリの名称やアイコンは、アプリの更新などにより、変更される可能性があります。

③ エアコンをルーターに接続する【⇒P.36】

こちらからエアコンとルーターの接続手順を動画で見ることができます。



※動画のリモコンと一部ボタンの名称が異なる場合があります。

お知らせ

- 白くまくん アプリの詳しい使いかたは下記のURLのページをご確認ください。
<https://kadenfan.hitachi.co.jp/ra/app2/>

無線LAN



警告

- 心臓ペースメーカーを装着している方が利用する可能性がある場所では、遠隔機能を有効にしないペースメーカーなどの動作に影響を与えるおそれがあり、事故の原因になることがあります。
- 心臓ペースメーカーや除細動器を装着されている方の近くで遠隔機能を有効にしない近すぎると電波によりペースメーカーなどの動作に影響を与えるおそれがあります。

宅外からエアコンを操作する場合は、エアコンやその周囲、在宅する人などの状態を確認することができないため、事前に安全を十分に確認して使用してください

場合によっては、人などの死亡、重傷を負ったり財産の損害が発生したりするおそれがあります

■ 事前(在宅中)に以下の内容を確認しておく

- 電源プラグが確実に差し込まれていること
プラグにほこりがたまっていないこと
接触不良や絶縁不良による発熱や発火、火災の原因。
- 他の人が設定したタイマー予約などの設定状況
思わぬ運転停止により、体調を崩す原因。動植物に悪影響を及ぼす原因。
- エアコンに異常がないこと
風の変化があっても、人や部屋に悪影響がでないこと
思わぬ運転停止により、体調を崩す原因。動植物に悪影響を及ぼす原因。

■ 宅外からの操作前・操作中に以下の内容を確認しておく

- 人がいることが分かっているときに、宅外からの運転停止することを知らせておく
エアコンの清掃中の急な運転による負傷の原因。
台などに乗っていた場合、突然の運転や停止に驚き落下・転倒の原因。また急な温度変化により体調を崩す原因。特に乳幼児やお子様・お年寄り・病気の方・体の不自由な方がいる場合は、管理できる人が近くにいるときのみ使用してください。
温度調整や停止は、宅内のリモコンでも操作できます。
- こまめに設定内容や運転状況を確認する
急激な温度変化などにより体調を崩す原因。動植物に悪影響を及ぼす原因。
エラーコードが表示されているときは、運転を停止してお買い上げの販売店に相談してください。

スマートフォンでエアコンを操作する(つづき)

無線 LAN(つづき)

無線LANに関するご注意

使用周波数帯

本エアコンの使用周波数帯では、電子レンジなどの産業・科学・医療用機器のほか、工場の製造ラインなどで使用されている移動体識別用の構内無線局(免許を要する無線局)および特定小電力無線局(免許を要しない無線局)、ならびにアマチュア無線局(免許を要する無線局)が運用されています。

1. このエアコンを使用する前に、近くで移動体識別用の構内無線局および特定小電力無線局ならびにアマチュア無線局が運用されていないことを確認してください。
2. 万一、このエアコンからの移動体識別用の構内無線局に対し有害な電波干渉の事例が発生した場合には、速やかに電波の使用を停止したうえで下記の連絡先にご連絡いただき、混信回避のための処置などについてご相談ください。
3. その他、このエアコンからの移動体識別用の特定小電力無線局あるいはアマチュア無線局に対し有害な電波干渉の事例が発生した場合など、何かお困りのことが起きた時には下記の連絡先にお問い合わせください。

スマートフォンを使った遠隔機能に関する窓口

TEL 0120-9597-25

FAX 050-3135-2134(有料)

(受付時間) 9:00~17:30(月~土)

(日曜・祝日、年末年始は休業)

※上記窓口の内容は、予告なく変更させていただく場合があります。

使用周波数の見かた

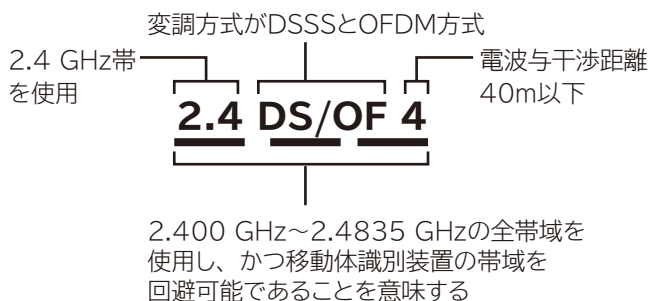

機器認定

本エアコンは、電波法に基づく工事設計認証を受けた無線装置を内蔵していますので、無線局の免許は不要です。

ただし、以下の行為は電波法で禁止されています。

- 無線装置を分解/改造する。
- 本体銘板をはがす。
- 本体銘板に記載している適合表示を消す。

セキュリティ対策

- 無線LANは電波を使って送受信するため、不正なアクセスを受けるおそれがあります。データの安全を確保するため無線LANルーター(以下、ルーター)はセキュリティ対策をしてください。セキュリティ対策を実施せず、問題が発生した場合、当社は一切の責任を負いかねますのでご了承ください。
- ルーターのパスワード(暗号化キー)は、8文字以上、63文字以下に設定することをおすすめします。(文字数の制限はルーターの取扱説明書をご確認ください)パスワード(暗号化キー)を変更したときは、白くまくんアプリの「ルーターを交換したとき」に従い、設定を変更してください。

ファームウェアについて

- 本エアコンは、インターネットを通じて当社のサーバーに接続し、自身のファームウェアを自動で最新版に更新する機能を持っています。更新中は、無線通信が一時中断されるため、通信が途切れたり、速度が遅くなったりすることがあります。
- ファームウェアの解析・改造はしないでください。

使用制限

ご使用にあたり、以下の制限がありますので、あらかじめご了承ください。

制限をお守りいただけなかった場合、および本エアコンの使用または、使用不能から生じる付随的な損害などについては当社は一切の責任を負いかねます。

- 日本国内でのみ使用できます。
 - 利用権限のない無線ネットワークには、接続しないでください。無線ネットワーク環境の自動検索時に利用する権限のない無線ネットワーク(SSID※)が表示されることがありますが、接続すると不正アクセスと見なされるおそれがあります。
- ※SSIDは無線LANで特定のネットワークを識別するための名前のことです。このSSIDが双方の機器で一致した場合、通信可能となります。
- 磁場・静電気・電波障害が発生する場所で使用しないでください。つぎの機器の付近などで使用すると、通信が途切れたり、速度が遅くなったりすることがあります。できるだけ離してご使用ください。
 - ・加熱調理中の電子レンジ
 - ・Bluetooth対応機器
 - ・本エアコンと通信するルーター(無線LANルーター)を除く他の無線LAN機器(無線WEBカメラ・パソコン機器など)

- 本エアコンが金属物で囲まれていたり、ルーターとの間に金属や鉄筋コンクリートなど電波を通しにくい物がある場合は電波のノイズを受けたり、到達距離が短くなるなどで通信できないことがあります。

- その他、お困りのことが起きた場合には、スマートフォンを使った遠隔機能に関する窓口(左上)へご相談ください。

無線 LAN(つづき)

無線LANに関するお知らせ

- エアコンを直接見えないところから操作できるようになります。そのため、例えば、お部屋にいる人が運転させているところを別の人が外から運転を停止させてしまったなどの状況になることがあります。特に乳幼児やお子様・お年寄り・病気の方・体の不自由な方が室内にいるときは、管理できる人が近くにいるときにご使用ください。また、ご使用前に、お部屋の状況を把握してから操作してください。
- お客様のスマートフォンとエアコンとがインターネットを使って当社のサーバーを介してデータ通信をします。そのため、お客様が契約している携帯電話会社やプロバイダーなどの通信回線の状況・ルーターなどの設定・当社のサーバーのメンテナンスによるサービス停止などによりデータ通信ができず操作できない、または操作から意図しないほど遅れてエアコンが動作する可能性があります。上記の理由から、本エアコンは安全確保のため無線LAN接続がされた状態で、かつエアコン運転中に当社のサーバーと一定時間データ通信ができなかった場合は、エアコンの運転を停止します。(リモコンからの操作であっても停止します。無線LAN接続がされていない状態では停止することはありません)
- エアコンをルーターと接続したあと、遠隔操作有効の場合はデータ通信をします。ご利用には、ご自宅のインターネット環境とスマートフォンの通信料がかかります。
- エアコンを長期間ご使用にならないとき、またはインターネット回線から完全に遮断したいときは、遠隔操作を無効にしてください。【⇒P.36】
- 本エアコンのSSID・KEYを他の人に知らせないようにしてください。
- 当社は、本エアコンの故障に関して、一定の条件下で修理を保証しておりますが、記憶されたデータが消失・破損した場合には、保証いたしません。
- 本エアコンには、個人情報(ネットワーク設定情報など)が保存されます。本エアコンを廃棄するときは、遠隔モジュールの初期化【⇒P.37】をしてください。
- ご自宅のインターネット環境および無線環境に関する不備については、お客様の責任で解決してください。
- アプリでエアコンを操作した場合は、設定されていた一部の機能が取り消されることがあります。詳しくは、Webページをご確認ください。

ソフトウェアライセンス

本エアコンに組み込まれたソフトウェアは、複数の独立したソフトウェアモジュールで構成され、個々のソフトウェアモジュールはそれぞれに日立ジョンソンコントロールズ空調株式会社(以下、当社)および第三者の著作権が存在します。

本エアコンには、当社が開発または作成したソフトウェアモジュールも含んでいますが、これらのソフトウェアおよびそれに付帯したドキュメントなどには、当社の所有権および知的財産権が存在します。これらについては、著作権法その他の法律により保護されています。また本エアコンは、フリーソフトウェアとして使用許諾されるソフトウェアモジュールを使用しています。お客様は、当該ソフトウェアモジュールのソースコードを入手し、使用許諾に従い複製・改変・再配布する権利があります。

対象となるソフトウェアモジュールの入手方法に関するお問い合わせについては、以下へお問い合わせください。

<https://kadenfan.hitachi.co.jp/support/inquiry/>

当該ソフトウェアモジュールについては当社以外に、別途著作権者その他の権利を有する者がおり、かつ無償での使用許諾ですので、現状のままでの提供であり、適用法令の範囲内で一切保証(明示するもの、しないものを問いません)をしないものとします。

また、当社は、お客様が入手された当該ソフトウェアモジュールおよびその使用に関して生じたいかなる損害(データの消失、正確さの喪失、他のプログラムとのインターフェースの不適合化なども含まれます)についても、適用法令の範囲内で一切責任を負わず、費用負担をいたしません。

当該ソフトウェアモジュールの使用条件などの詳細につきましては下記のURLをご参照ください。各ソフトウェア使用許諾契約書は当社以外の第三者による規定であるため、原文(英文)を掲載いたします。

<https://kadenfan.hitachi.co.jp/ra/app2/license.html>

自動クリーン運転 (フィルター掃除 室内機凍結洗浄(ファン・熱交換器・排水トレイ))

フィルター掃除

運転停止後に動作条件を満たしていると、フィルター掃除ユニットがエアフィルターを掃除します【⇒P.30】

- イラストは説明のため、フロントパネルを取り外しています。けがや故障の原因になりますので、フィルター掃除中は、フロントパネルを開けたり、取り外したりしないでください。

フィルター掃除ユニット

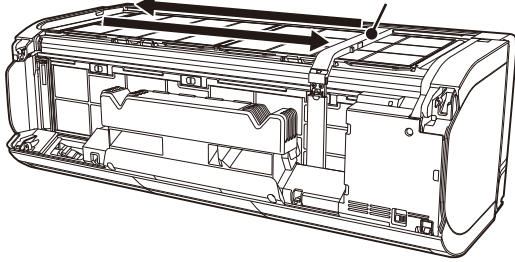

室内機凍結洗浄(ファン・熱交換器・排水トレイ)

運転停止後に動作条件を満たしていると、室内機ファン掃除→室内機凍結洗浄の順に動作します【⇒P.28、29】

- 人感センサーが人を検知した場合、動作しないことがあります。
- 汚れやカビなどをすべて洗い流せるものではありません。
- 発生したカビを除去したり、殺菌する効果はありません。
- しつこい油汚れやニオイを、すべて除去することはできません。

室内機ファン掃除

室内機ファンを逆回転して、可動ブラシで掃除します

- 室内機ファンを逆回転させることで、ファンから落としたホコリや汚れを熱交換器に付着させます。

ファン掃除ユニット

可動ブラシ

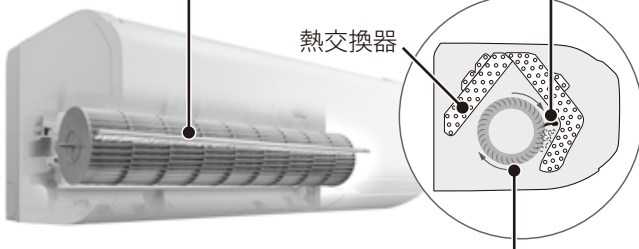

清掃時、ファンを逆回転

室内機凍結洗浄

熱交換器・可動ブラシ・排水トレイを凍結・解凍・乾燥します

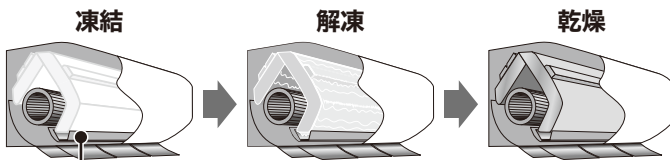

排水トレイ

室内機内部にイオンを充満させます

- イオンユニット2のみ通電を行います。【⇒P.6】

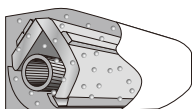

設定/取り消しかた

お買い上げ時は、自動で動作する設定です
リモコン操作で動作させる場合は【⇒P.27】
自動で動作しない設定に変更するときは【⇒P.31、34】

途中で停止したいときは

リモコンを室内機に向けて **停止** を押す

室内機の受信音：「ピー」

- 室内機凍結洗浄中は、[停止] ボタンを押すと、洗浄ランプは点灯のまま、乾燥することがあります。洗浄ランプが消灯しないときは、もう一度[停止] ボタンを押すと洗浄ランプが消灯して、停止します。
- 途中で中止した場合は、次回運転を停止した際に、自動クリーン運転が動作することがあります。

自動クリーン運転中はこんな音がします

つぎのような音は、故障ではありません

フィルター掃除中

ウィーン・ブーン

- フィルター掃除ユニット動作中のモーター音です。

チリチリ

- フィルター掃除ユニットが掃除している音です。

パチン・パタン

- ホコリキャッチャーの動作音です。

室内機凍結洗浄中

シャー

- 可動ブラシが室内機ファンを掃除している音です。

キシキシ・パキパキ・シャー

- 温度変化で室内機が膨張・収縮する音や熱交換器のフィンが凍結・解凍する音です。

室温・湿度の変化、音が気になるときは

開始時刻を設定した、ご使用がおすすめです【⇒P.27】

- フィルター掃除は、運転開始と同時に動作する設定に変更することもできます。【⇒P.61】
- フィルター掃除・室内機凍結洗浄が自動で動作しない設定に変更することもできます。【⇒P.31、34】

フロントパネルを開けない・取り外さない

- フィルター掃除・室内機凍結洗浄動作中は、けがや故障の原因になります。

□ はリモコンの表示です

開始時刻を設定できます

自動クリーン運転は、就寝中でも動作することがあるため人が居ない日中の時刻を設定した、ご使用がおすすめです

- 室内機凍結洗浄は、温度・湿度条件を満たしていないと動作しないため、日中の時刻設定をおすすめします。
- お好みの時刻で定期的にフィルター掃除・室内機凍結洗浄を動作させることができます。
- 音や室温・湿度の変化が気になることもありません。

開始時刻設定のしかた

入タイマー予約の2時間前までの時刻に設定してください
● 2時間以内に設定すると、室内機凍結洗浄が動作しないためです。



- リモコンに「洗浄時刻」表示が点滅します。

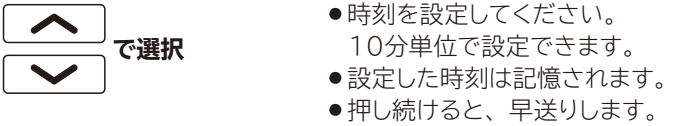

リモコンを室内機に向けて **設定** を押す

室内機の受信音：「ピッ」

- 運転中に設定した場合は、約10秒後に消灯します。
- 停止中は、開始時刻を表示します。

運転停止後の自動フィルター掃除・室内機凍結洗浄は
● 条件を満たしても、開始時刻になるまでは動作しません。

停止中に開始時刻になると

動作条件を満たしている機能が動作します

- 動作条件は【⇒P.28、30】

フィルター掃除・室内機凍結洗浄どちらも動作するときは

- フィルター掃除→室内機凍結洗浄の順に動作します。
- フィルター掃除中でも洗浄ランプが点灯します。

取り消すまでは

- 運転時間の合計が42時間経過するごとに動作します。

開始時刻にエアコンを運転していた場合は

- つぎの日の同じ時刻に動作します。

室外機凍結洗浄が動作することもあります

- 室外機凍結洗浄の開始時刻も兼ねています。
- 室外機凍結洗浄設定中は、約2ヶ月経過するごとに、室外機凍結洗浄も動作します。【⇒P.35】

取り消しかた

リモコンを室内機に向けて



リモコン操作でも動作します

【凍結洗浄】ボタンを押すと、フィルター掃除→凍結洗浄ヒートプラス【⇒P.32】の順に動作します

加熱しないで、通常の室内機凍結洗浄が動作することもあります。

こんなときにご使用ください

- 長時間エアコンを運転していなかったとき
- ニオイが気になるとき
- フィルター掃除・室内機凍結洗浄が自動で動作しない設定に変更しているとき

動作のしかた

停止中に、リモコンを室内機に向けて **凍結洗浄** を押す

室内機の受信音：「ピッ」



洗浄ランプが点滅するときは

フィルター掃除・室内機凍結洗浄どちらも動作できないおしらせです



フィルター掃除が動作しないのは

- フィルター掃除が終了・中止してから、5分以上経過していない
- フィルター掃除中
- エアコン運転中

室内機凍結洗浄が動作しないのは

- 温度・湿度条件を満たしていないとき【⇒P.28】
- 室内機凍結洗浄が終了・中止してから、1時間以上経過していない
- 室内機凍結洗浄中
- エアコン運転中

加熱運転が動作しないのは

- 温度・湿度条件を満たしていないとき【⇒P.32】

リモコンの表示とボタン

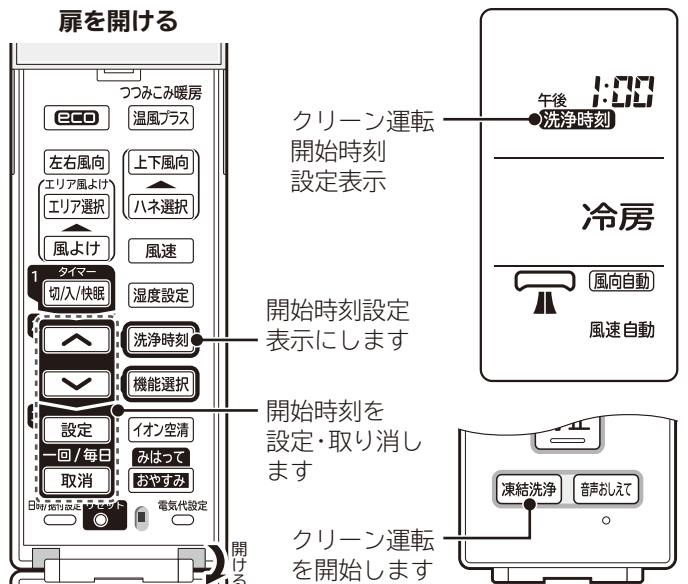

自動クリーン運転(フィルター掃除、室内機凍結洗浄)(つづき)

室内機凍結洗浄(ファン・熱交換器・排水トレイ)

運転停止後に、動作条件を満たしていると、自動で室内機ファン掃除(ファンは凍結させません)→室内機凍結洗浄の順に動作します

自動室内機凍結洗浄が動作するのは

エアコンを約10分以上運転して停止したときに

リモコンで停止

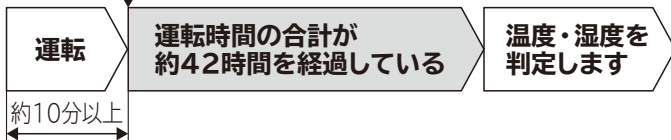

動作の流れ

室内機凍結洗浄に適した温度・湿度が判定します

- 室温・湿度：約10～32℃、約70%以下
- 外気温：約1～43℃

温度・湿度条件を満たしていないときは、動作しないことがあります。

室内機の上下風向板が開いて、約3分間送風します

遠隔 洗浄 クリーン ECO 運転 タイマー オート みはり
● 点灯

人が居ないか検知します

- 1時間経過しても人を検知した場合は、動作しないことがあります。洗浄ランプが消灯します。

人が居ても動作することがあるのは

- 人感センサーで意図した検知が出来ないとき【⇒P.43】
- クリーン運転開始時刻を設定しているとき【⇒P.27】
- [凍結洗浄] ボタンを押して動作させたとき【⇒P.27】

室内機ファン掃除が動作します(約5秒間)

- 室内機の上下風向板は、開いたままです。
- 動作しないこともあります。【⇒P.29】

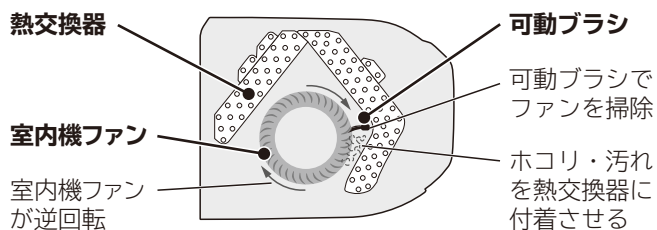

室内機断面図(イメージ)

室内機凍結洗浄が動作します

- 動作しないこともあります。【⇒P.29】

凍結～乾燥までの時間：約20分～3時間

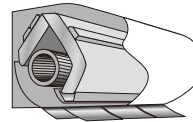

準備運転(約20～30分)

- 洗浄効果を高めるため、凍結開始までに、最大30分準備運転をすることがあります。
- 準備運転中は、室内機から冷たい風が出ることがあります。

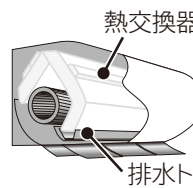

凍結(約10～40分)

- 急速冷却で熱交換器と排水トレイに霜を付けます。

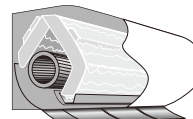

解凍(約3分)

- 霜を溶かし、熱交換器・可動ブラシ・排水トレイの汚れを洗い流します。

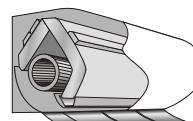

乾燥(約1時間30分～1時間50分)

- 熱交換器と可動ブラシを乾燥します。
- 室内機から暖かい風が出ることがあります。
- 暖房運転停止後の場合、乾燥をしないことがあります。
- 室内機の上下風向板は、開いています。

室内機の上下風向板が閉じて、室内機内部にイオンを充満 動作時間：約1時間

遠隔 洗浄 クリーン ECO 運転 タイマー オート みはり
● 消灯

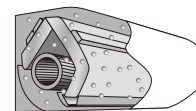

- イオンユニット2のみ通電を行います。【⇒P.6】

室内機凍結洗浄(つづき)

自動室内機凍結洗浄が動作しないことがあるのは

- 温度・湿度条件を満たしていないとき
- 人を検知したとき
- 入タイマー設定時刻まで約2時間以内のとき

フィルター掃除と動作タイミングが重なったときは

- フィルター掃除終了後、室内機凍結洗浄が動作します。

途中で停止したいときは

リモコンを室内機に向けて

停止 を押す

室内機の受信音：「ピー」

遠隔 洗浄 クリーン ECO 運転 タイマー オトオト みはり
 消灯

途中で停止したときは

- 次回運転停止時に、室内機凍結洗浄が動作することがあります。

フィルター掃除と動作タイミングが重なったとき および、[凍結洗浄] ボタンを押して動作させたときは

- フィルター掃除動作中に[停止] ボタンを押すと、フィルター掃除を中止して、室内機凍結洗浄が動作します。

遠隔 洗浄 クリーン ECO 運転 タイマー オトオト みはり
 点灯 点灯



遠隔 洗浄 クリーン ECO 運転 タイマー オトオト みはり
 点灯 消灯

- 室内機凍結洗浄動作中に[停止] ボタンを押すと、室内機凍結洗浄を中止して、停止します。

遠隔 洗浄 クリーン ECO 運転 タイマー オトオト みはり
 消灯

停止しても、洗浄ランプが点灯して乾燥することがあります

- もう一度[停止] ボタンを押すと、洗浄ランプが消灯して停止します。

洗浄ランプが点滅するときは

遠隔 洗浄 クリーン ECO 運転 タイマー オトオト みはり
 点滅

- 可動ブラシに異常が発生しています。
室内機ファン掃除の時間が長いときも異常が発生しているおそれがあります。
お買い上げの販売店に、ご連絡ください。

室内機凍結洗浄中は窓やドアを開放しない

- 露が付き、ときには露が落ちて、家財などをぬらす原因になることがあります。

知っておいていただきたいこと

動作中に運転ボタンを押した場合は

- 室内機凍結洗浄を中止して、約3分後に運転を開始します。

室内機凍結洗浄動作中は

- ブレーカー切→電源復旧しても室内機凍結洗浄は、再開しません。
- 1回の室内機凍結洗浄につき、電気代の目安は約8～36円です。
- 洗浄した水を室内機排水ホースから排水します。
- 洗浄した水で、ベランダや敷石が汚れるおそれがあります。室内機排水ホースは汚れても支障のない場所に導いてください。

寒冷地では水が氷結することがあります

- 室内機排水ホースの出口を塞がないでください。

おまかせみはって快眠おやすみ・切タイマー停止時は

- [停止] ボタンによる停止より、室内機凍結洗浄が動作する間隔が長く設定されます。

動作しなかったときは

- 運転停止後の室内機凍結洗浄の場合は
次回運転停止後に動作することがあります。
- クリーン運転開始時刻を設定した室内機凍結洗浄の場合は
つぎの日の同じ時刻に動作することがあります。

つぎのときは、就寝を妨げないように室内機ファン掃除は動作しません

- 切タイマー・おまかせみはって快眠おやすみで停止した場合は
午後11：00～午前7：00
- [停止] ボタンを押して停止した場合は
午後11：00～午前5：00
- 暖房・送風運転停止時の室内機凍結洗浄では、毎回動作しません。(室内機凍結洗浄2回につき、1回動作)

自動クリーン運転(フィルター掃除、室内機凍結洗浄)(つづき)

フィルター掃除

運転停止後に動作条件を満たしていると、自動でフィルター掃除ユニットがエアフィルターを掃除します

自動フィルター掃除が動作するのは

エアコンを15分以上運転して停止したときに

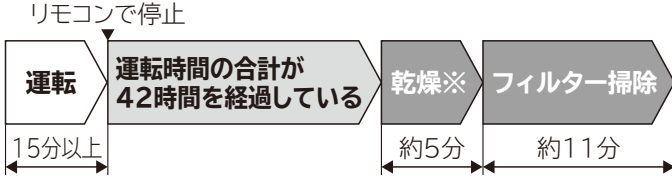

エアコンを1週間以上運転していないとき

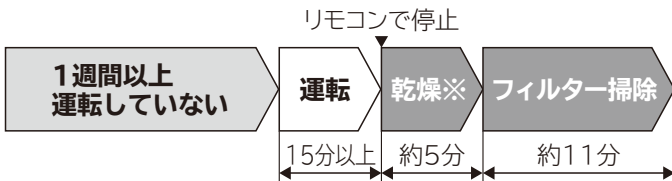

※暖房・送風運転停止時は、乾燥しません。暖房にPremiumプラズマ空清を設定時は、乾燥を行う場合があります(これっきり自動で暖房が選択されていた場合も含む)

動作の流れ

遠隔 洗浄 クリーン ECO 運転 タイマー オトオ みはり 点灯

●室内機の上下風向板は、閉じたままです。

冷房・カラッと除湿・涼快運転停止後のみ室内機内部を5分間乾燥します

●これっきり自動で、冷房・カラッと除湿が選択されていた場合も、室内機内部を乾燥します。

送風しながら、フィルター掃除ユニットがエアフィルター上のホコリを掃除してホコリキャッチャーまで移動します。

動作時間：約11分間

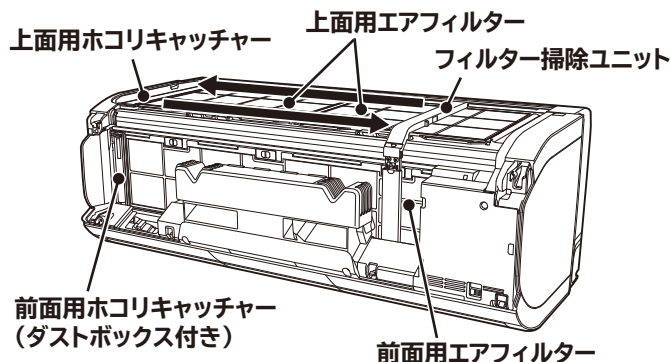

●イラストは説明のため、フロントパネルを取り外しています。

フィルター掃除ユニットがホコリキャッチャーにホコリを集めるためホコリキャッチャー上を6往復します

ホコリがダストボックスに移動します

フィルター掃除ユニットが移動して元の位置に戻ります

遠隔 洗浄 クリーン ECO 運転 タイマー オトオ みはり 消灯

知っておいていただきたいこと

動作中に運転ボタンを押した場合は

- 暖房・冷房など運転を開始した場合は、フィルター掃除を中止して、運転を開始します。

定期的にエアフィルターのお手入れをしてください【⇒P.45、46、48、49】

- しつこい油汚れなど、汚れが気になるとき。
- 使用状態や環境により、汚れがとれない・掃除ムラが発生することがあります。

定期的に[凍結洗浄]ボタンを押して、クリーン運転を動作させてください

- 1週間に1回程度が目安です。
- おまかせみはって快眠おやすみ・切タイマーをよくご使用になるときは、[停止]ボタンによる停止よりも、フィルター掃除の動作間隔が長くなります。
- 汚れが取れない・掃除ムラが気になるときなど。

フィルター掃除前に室内機内部を乾燥しないのは

- 冷房・カラッと除湿・涼快運転以外の停止のとき(これっきり自動運転でも同じです)
- 運転停止後の自動フィルター掃除以外の場合
- おまかせみはって快眠おやすみ・切タイマーによる運転停止後
- フィルター掃除中に音が発生することがあります。【⇒P.56】

エアコンを連続運転中は

24時間経過するごとに

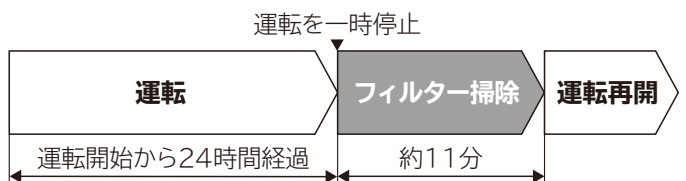

- 室内機の上下風向板は開いたまま、クリーンランプが点灯します。
- 冷房・カラッと除湿・涼快運転中でも、室内機内部の乾燥はしません。
- おまかせみはって快眠おやすみ設定中は、動作しません。

お買い上げ時の設定を変更する

設定・変更できる機能

お買い上げ時に設定されていない機能を設定したり機能の設定を変更できます

- 運転の種類や設定によっては、動作しない機能もあります。

凍結洗浄ヒートプラス(ヒートプラス)【⇒P.32】

- 室内熱交換器を加熱と凍結で洗い流します。

カビバスター【⇒P.33】

- 室内機内部のカビの発生を抑制します。

カビ見張り【⇒P.34】

- お部屋のカビの発生を抑制します。

室内洗浄なし【⇒P.34】

- フィルター掃除・室内機凍結洗浄が自動で動作しなくなります。

室外洗浄【⇒P.35】

- 室外機の熱交換器を凍結洗浄で洗い流します。

遠隔【⇒P.36】

- ルーターとの接続を再開/遮断します。

遠隔+接続【⇒P.36】

- エアコンとルーターを接続します。

遠隔+初期化【⇒P.37】

- ルーターとの接続を取り消します。

オートオフ【⇒P.37】

- お部屋に人が居なくなると、運転を停止します。

音量【⇒P.38】

- お知らせする音声などの音量を変更します。

音声【⇒P.38】

- お知らせする音声の情報量を変更します。

設定・変更のしかた

機能選択 を押す

- リモコン表示：
前回設定・変更した機能が点滅
(お買い上げ時は **ヒートプラス**)



で、設定および変更したい機能を選択

- 押すごとに、リモコンの表示が切り換わります。

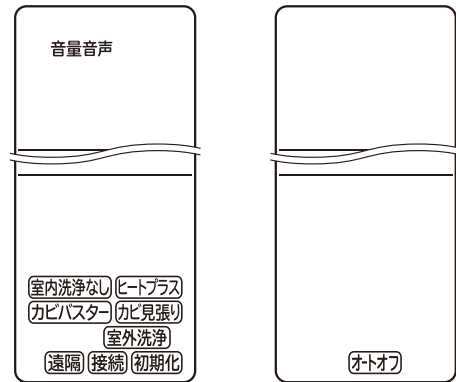
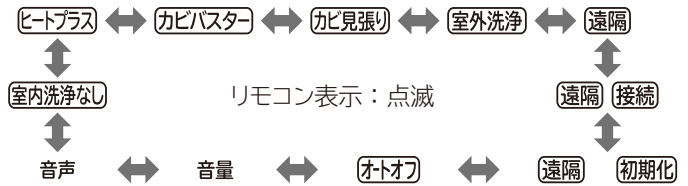

リモコンを室内機に向けて **設定** を押す

- 室内機の受信音：「ピッ」
- リモコン表示：点滅→点灯

- 1つの機能ごとの設定になります。複数の機能の設定・変更をする場合は、同じ操作を繰り返してください。
- **室内洗浄なし**は、設定を変更しても運転中は表示されません。停止中は表示されます。

ルーターとの接続、音量・音声の変更は

- [設定] ボタンを押してから、さらに設定の選択が必要です。



ルーターとの接続のしかたは【⇒P.36】
音量・音声の変更のしかたは【⇒P.38】

設定・変更を取り消すときは

設定・変更と同じ手順で、最後にリモコンを室内機に向けて

取消 を押す

- 室内機の受信音：「ピッ」
- リモコン表示：点滅→消灯

リモコンのボタン

扉を開ける

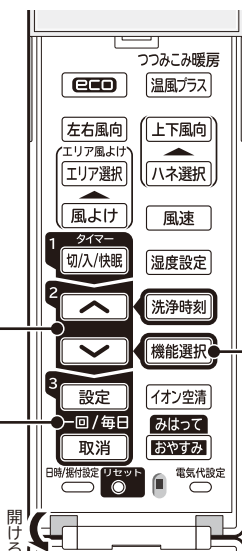

機能を選択します

設定/取り消しを
します

機能選択モードに
します

お買い上げ時の設定を変更する

お買い上げ時の設定を変更する(つづき)

凍結洗浄ヒートプラス (ヒートプラス)

凍結洗浄と加熱を組み合わせることで熱交換器に固着した油汚れを流します

リモコン操作によるクリーン運転の場合は、お買い上げ時から凍結洗浄ヒートプラスが動作する設定です。

設定すると

つぎの室内機凍結洗浄は、凍結洗浄ヒートプラスの動作になります

- 自動クリーン運転【⇒P.26】
- 開始時刻の設定によるクリーン運転【⇒P.27】
- プレシーズンお手入れによるクリーン運転【⇒P.20】

動作の流れ

基本動作は、室内機凍結洗浄と同じです

- 詳細は室内機凍結洗浄をご確認ください。【⇒P.28、29】

室内機凍結洗浄と異なるのは

①動作する温度

- 室温：約20℃～28℃
- 外気温：約10℃～25℃

適した温度ではない場合や湿度が高い場合は、室内機ファン掃除後の加熱は動作せず、室内機凍結洗浄が動作します。

②室内機ファン掃除が動作する前に約1時間20分、熱交換器を乾燥します

- 暖房・送風運転停止後の場合、乾燥運転はありません。

③室内機ファン掃除終了後、約10～20分間、加熱します

- 加熱運転をして、室内熱交換器を温めます。
- 加熱運転中は室内機から暖かい風が出ます。

途中で停止したいときは

リモコンを室内機に向けて

室内機の受信音：「ピー」

停止 を押す

- 設定は取り消されません。

知っておいていただきたいこと

加熱運転が動作した場合は

- 室内機周辺温度・室温・湿度が変化することがあります。

勝手に加熱運転する

- プレシーズンお手入れ機能が設定されてませんか。【⇒P.20】

エアコン近くに窓がある場合は

- 結露することがあります。気になるときは、設定を取り消してください。【⇒P.31】

「室内洗浄なし」に設定を変更すると【⇒P.31】

- 凍結洗浄ヒートプラスの設定は取り消されます。

途中で運転ボタンを押したときは

- 凍結洗浄ヒートプラスを中止して約3分後に運転を開始します。

動作しないことがあるのは

- 入タイマー予約時刻まで約4時間以内のとき、自動クリーン運転は動作しません。
- 切タイマー・おまかせみはって快眠おやすみによる停止のとき。
- 白くまくん アプリで室内機凍結洗浄を動作したとき。

カビバスター

運転停止後および運転停止中に、加熱および送風運転して、室内機内部のカビの発生を抑制します

- 発生したカビを除去したり、殺菌することはできません。

ご注意

イオンを充滿する際に、微量のオゾンが発生します

- 吹き出し口からニオイがすることがありますが、ごくわずかであり、健康に支障はありません。

設定すると

遠隔 洗浄 クリーン **ECO** 運転 タイマー オトオ **みはり**
点灯

動作の流れ

加熱および送風

遠隔 洗浄 **クリーン** **ECO** 運転 タイマー オトオ **みはり**
点灯 点灯

- 動作時間は約1時間30分～1時間50分です。
- 室内機の上下風向板が開きます。
- 室温・湿度が上昇することがあります。
- 室温・外気温条件によって、送風のみの場合もあります。

室内機内部にイオンを充滿

遠隔 洗浄 **クリーン** **ECO** 運転 タイマー オトオ **みはり**
消灯 点灯

- 動作時間は約1時間です。
- 室内機の上下風向板が閉じます。
- イオンユニット2のみ通電を行います。【⇒P.6】

知っておいていただきたいこと

動作しないことがあるのは

- 入タイマー予約時刻まで約2時間以内のとき
- 切タイマー・おまかせみはって快眠おやすみによる停止のとき

設定が取消されるのは

- 「室内洗浄なし」に設定を変更したとき

フィルター掃除と動作タイミングが重なったときは

- フィルター掃除終了後、動作します。

エアコンの近くに窓がある場合は

- 結露することがあります。気になるときは、設定を取り消してください。【⇒P.31】

途中で運転ボタンを押したときは

- カビバスターを中止して、約3分後に運転を開始します。

リモコン操作で動作させることはできません

運転停止後および、停止中に自動で動作します

冷房・カラッと除湿・涼快運転停止後は

10分以上運転して停止すると

加熱および送風

室内機内部にイオンを充滿

暖房・送風運転停止後および停止中は

室内機内部の高温度を検知した時間の合計が約1日以上経過

室内機内部にイオンを充滿

室内機内部の高温度を検知した時間の合計が約1週間以上経過

加熱および送風

室内機内部にイオンを充滿

途中で停止したいときは

リモコンを室内機に向けて **停止** を押す

室内機の受信音：「ピー」

- 設定は取り消されません。

お買い上げ時の設定を変更する(つづき)

カビ見張り

運転停止中に、お部屋の温度・湿度をみはり、自動でカラッと除湿を運転して、カビの発生を抑制します

- 発生したカビを除去することはできません。
- 梅雨～夏にかけて長期間留守にするときにおすすめです。

設定すると

遠隔 洗浄 クリーン **ECO** 運転 タイマー オトオ **みはり**

設定してから2週間、お部屋をみはります **点灯**

- 2週間経過すると、みはりランプが消灯します。
- リモコン表示は点灯していますので、運転すると再設定されます。不要な場合は、取り消してください。
- 2週間経過する前に、エアコンを運転した場合は、設定が2週間延長されます。

動作の流れ

1. お部屋の温度・湿度をみはります

- 室内機の上下風向板は閉じたまま約3分間送風します。

検知結果が、湿度70%以下のときは

- 約20分停止→みはり(約3分間送風)を繰り返します。

2. 室温が10℃以上のときに、湿度70%以上を検知すると

カラッと除湿を4時間運転します

遠隔 洗浄 クリーン **ECO** 運転 タイマー オトオ **みはり**
点灯 **点灯**

3. 20分間停止します

遠隔 洗浄 クリーン **ECO** 運転 タイマー オトオ **みはり**
消灯 **点灯**

4. 再度、お部屋の温度・湿度をみはります

- 室内機の上下風向板は閉じたまま約3分間送風します。

検知結果が、湿度70%以下のときは

- 約20分停止→みはり(約3分間送風)を繰り返します。

5. 室温が10℃以上のときに、湿度70%以上を検知すると

湿度が下がるまで、カラッと除湿を運転します

遠隔 洗浄 クリーン **ECO** 運転 タイマー オトオ **みはり**
点灯 **点灯**

6. 湿度が下がると停止します

停止後は、3～6の動作を繰り返します

途中で停止したいときは

リモコンを室内機に向けて **停止** を押す

室内機の受信音：「ピー」

- 設定は取り消されません。

知っておいていただきたいこと

動作しないことがあるのは

- 入タイマー予約時刻まで約2時間以内のとき

室内洗浄なし

フィルター掃除・室内機凍結洗浄が自動で動作しない設定に変更します

室内洗浄なしを設定する前に

室内洗浄なしを設定すると

フィルター掃除・室内機凍結洗浄が自動で動作しません

- お客様に、定期的にリモコン操作でフィルター掃除・室内機凍結洗浄を動作させていただく必要があります。目安は、1週間に1回程度です。

ホコリや汚れが取りきれないことがあります

- 長い間隔をあけると、1回のフィルター掃除・室内機凍結洗浄では、ホコリや汚れが取れないことがあります。

凍結洗浄ヒートプラスおよびカビバスターの設定が取り消されます

- 「室内洗浄なし」を設定すると凍結洗浄ヒートプラスおよびカビバスターの設定は取り消されます。

プレシーズン自動お手入れ機能も動作しません

クリーン運転開始時刻の設定をおすすめします

人が居ない日中の時刻を設定した、ご使用がおすすめです

- お好みの時刻で定期的にフィルター掃除・室内機凍結洗浄を動作させることができます。【⇒P.27】
- 音や室温・湿度の変化が気になることもありません。

室外洗浄(室外機凍結洗浄)

運転停止中または停止後に、設定してから約2ヶ月経過するごとに、自動で室外機の熱交換器を凍結洗浄して洗い流します

- 設定しないまま、長期間ご使用になったあとに設定しても熱交換器の汚れなどが取れないことがあります。

設定すると

遠隔 洗浄 クリーン **ECO** 運転 タイマー オトワ みはり
点灯

動作の流れ

運転停止後に、室外機ファンを逆回転します(約3分間)

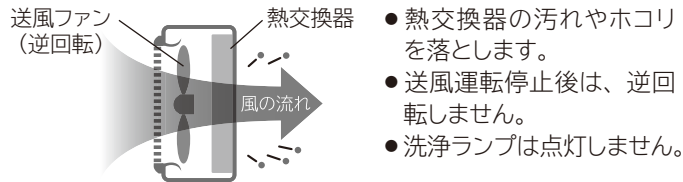

ご注意

室外機の吹き出し口に、髪やひもなどを近づけ過ぎないでください

- 巻き込まれ、けがをするおそれがあります。

室外機周囲の環境を、ご確認ください

- 粉塵の堆積が多い地域では、洗濯物などを汚す原因になることがあります。

室外機凍結洗浄に適した温度が判定します

- 室温・外気温：約5～25℃
- 温度が適していないときは、動作しないことがあります。

室外機凍結洗浄が動作します

- 室内機の上下風向板が開きます。

遠隔 洗浄 クリーン **ECO** 運転 タイマー オトワ みはり
点灯

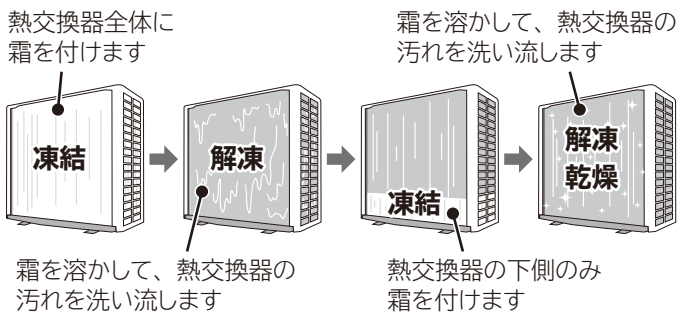

- 動作時間は約1時間です。
- 環境条件により、動作が異なる場合があります。
- 室温・湿度が上昇することがあります。
- 自然環境により、熱交換器が凍結しないことがあります。

室内機の上下風向板が閉じて、乾燥運転をします。

- 終了すると、洗浄ランプが消灯します。

運転停止中または、停止後に自動で動作します

- 自動クリーン開始時刻を設定している場合は【⇒P.27】設定時刻になると、室外機凍結洗浄が動作します。
- 自動クリーン開始時刻を設定していない場合は前回運転を停止した時刻に室外機凍結洗浄が動作します。動作する時刻は、前後することがあります。

停止中の動作

設定してから約2ヶ月経過するごとに

室外機凍結洗浄(室外機ファンは逆回転しません)

10分以上運転して停止すると

停止するごとに、室外機ファンが逆回転します(約3分間)

設定してから約2ヶ月経過するごとに

室外機凍結洗浄

動作しないことがあるのは

- 動作温度条件範囲外るとき
- 風が強いとき
- 入タイマー設定時刻まで2時間以内のとき
- 室内機凍結洗浄が動作するとき
- 開始時刻にエアコンを運転中のとき
- 切タイマー・おまかせみはって快眠おやすみ停止後
- カビバスターが動作するとき

動作できなかったときは

- つぎの日の同じ時刻に動作します。「動作しないことがあるのは」に当てはまると、動作しないことがあります。

途中で停止したいときは

リモコンを室内機に向けて

停止 を押す 室内機の受信音：「ピー」

- 設定は取り消されません。
- 途中で停止すると、約2ヶ月経過するまで動作しません。

知っておいていただきたいこと

室外機凍結洗浄中に運転ボタンを押したときは

- 室外機凍結洗浄を中止して約3分後に運転を開始します。

フィルター掃除と動作タイミングが重なったときは

- フィルター掃除終了後、動作します。

寒冷地では、水が氷結することがあります

- 室外機の排水口を塞がないでください。

排水口は汚れても支障のない場所に導いてください

- 洗浄した水を室外機から排水します。ベランダや敷石が汚れるおそれがあります。

お買い上げ時の設定を変更する(つづき)

ルーターとの接続

スマートフォンでエアコンを操作するために、エアコンをルーターに接続します

「スマートフォンでエアコンを操作する」【⇒P.22～25】をご覧ください、初期設定をしてください【⇒P.23】

白くまくん アプリを起動して、ログインしてください

- アプリの画面に従って、設定してください。
- WPS接続方式とAP接続方式の接続手順が選択できます。
- ルーターを買い替えた場合は、再度エアコンとルーターを接続してください。

ルーターに接続します

機能選択 を押して  で (遠隔 接続) を選択 (点滅させる)

設定 を押す

- リモコンに「1」が表示されます。
- (遠隔) は点灯 (接続) は点滅します。

 で選択

- 「1」と「2」が切り換わります。

ルーターにWPSボタンがある場合は

 を表示させる

AP方式で接続する場合は

 を表示させる

リモコンを室内機に向けて

設定 を押す

室内機の受信音：「ピッ」

- 「1」「2」の表示は、約10秒後に消灯します。
- (接続) は点滅から点灯に変わったあと、約10秒後に消灯します。

遠隔 洗浄 クリーン ECO 運転 タイマー オトワ みはり
点滅

ルーターにWPSボタンがある場合は

- ルーターのWPSボタンを押します。(ルーターの説明書をご覧ください)

AP方式で接続する場合は

- アプリに従い、付属のSSID・KEYラベルに記載のKEYを入力してください。
- SSID・KEYラベルを紛失した場合は室内機にも記載がありますので、ご確認ください。【⇒P.3】

遠隔 洗浄 クリーン ECO 運転 タイマー オトワ みはり
点灯

WPSボタンを押しても接続できないときは

- AP方式で接続してください。

エアコンの登録は

- 同一グループのユーザーは、グループの誰かが登録していれば、登録する必要はありません。

設定完了の確認をお願いします

設定が完了していることを必ず確認してください

- ルーターと接続した場合は、遠隔ランプの点灯とリモコンに(遠隔)が表示されていることを確認してください。(リモコンに(遠隔)が表示されていても、遠隔ランプが消灯している場合は、ルーターと接続されていません)
- ランプ表示とリモコン表示が合っていない場合は、もう一度やり直してください。

遠隔機能をご使用で、リモコンの乾電池を交換されたときおよび、リセットボタンを押したときは

リモコンの(遠隔)表示が消灯します

- 「ルーターとの接続を遮断/再開する」に従いルーターとの接続を再開してください。

ルーターとの接続を遮断/再開する

ルーターとの接続を有効/無効にします

ルーターとの接続を遮断するとき

機能選択 を押して  で (遠隔) を選択 (点滅させる)

リモコンを室内機に向けて 取消 を押す

室内機の受信音：「ピッ」

- リモコンの(遠隔)が消灯します。

遠隔 洗浄 クリーン ECO 運転 タイマー オトワ みはり
消灯

ルーターとの接続を再開するとき

機能選択 を押して  で (遠隔) を選択 (点滅させる)

リモコンを室内機に向けて 設定 を押す

室内機の受信音：「ピッ」

- リモコンに(遠隔)が表示されます。

遠隔 洗浄 クリーン ECO 運転 タイマー オトワ みはり
点灯

ルーターとの接続を初期化する

ルーターとの接続を取り消します

- 製品廃棄時などに初期化してください。



リモコンを室内機に向けて **設定** を押す

室内機の受信音：「ピッ」

- **遠隔** は消灯 **初期化** は点灯します。
- **初期化** は、約10秒後に消灯します。



設定完了の確認をお願いします

設定が完了していることを必ず確認してください

- ルーターとの接続を遮断・初期化した場合は、遠隔ランプの消灯とリモコンの **遠隔** 表示が消灯していることを確認してください。
(リモコンの **遠隔** が消灯していても、遠隔ランプが点灯している場合は、ルーターとの接続が遮断・初期化されていません)
- ルーターとの接続を再開した場合は、遠隔ランプの点灯とリモコンに **遠隔** が表示されていることを確認してください。
(リモコンに **遠隔** が表示されていても、遠隔ランプが消灯している場合は、ルーターとの接続が再開されていません)
- ランプ表示とリモコン表示が合っていない場合は、もう一度やり直してください。

リモコンの表示とボタン

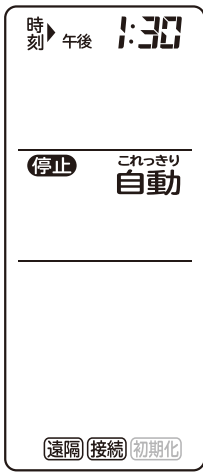

扉を開ける

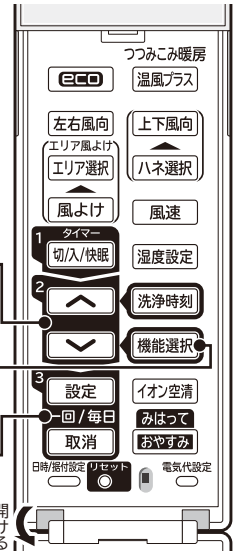

遠隔操作モードの選択/接続方法を選択します

遠隔操作モードにします

接続/遮断/再開します

※ **接続**と**初期化**は同時に表示されることはありません。

オートオフ

eco機能設定中に、人の不在を認識すると、自動で運転を停止(オートオフ)します

- 消し忘れによる、むだな電力の消費を抑えられます。

eco機能が設定されていないとオートオフは動作しません
eco機能の設定のしかたは【⇒P.16】

設定すると



※eco機能が設定されていないとオートオフランプは点灯しません。

切タイマー設定中は

- オートオフより、切タイマーが優先されます。設定時刻になると、運転を停止します。

フィルター掃除が動作することがあります

- オートオフ時に、フィルター掃除の動作条件を満たしている場合、クリーンランプが点灯して動作します。

動作の流れ

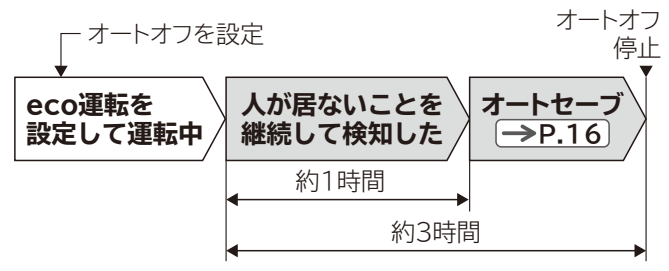

人が居ないことを約3時間継続して検知すると

オートオフ(停止)します



- リモコン表示は、運転状態のままです。
- 運転する場合は、お好みの運転ボタンを押してください。

不在時に連続して運転する場合は

- オートオフによる意図しない停止を防止するため、オートオフを取り消してください。

お買い上げ時の設定を変更する(つづき)

音量

おしらせする音声などの音量を変更します

- お買い上げ時の設定は「2」です。

設定変更のしかた

機能選択 を押して  で 音量 を選択(点滅させる)

設定 を押す

- リモコンに現在の設定が表示されます。



 で 1~3 より選択

- 1 : 小さい
- 2 : 標準
- 3 : 大きい

リモコンを室内機に向けて **設定** を押す

室内機の受信音：「ピッ」

- 設定表示は約10秒後に消灯します。

音声

おしらせする情報量(音声レベル)を変更します

- お買い上げ時の設定は「2」です。

設定変更のしかた

機能選択 を押して  で 音声 を選択(点滅させる)

設定 を押す

- リモコンに現在の設定が表示されます。



 で 0~3 より選択

リモコンを室内機に向けて **設定** を押す

室内機の受信音：「ピッ」

- 設定表示は約10秒後に消灯します。

「0」に設定すると

音声でお知らせしません

- 室内機・室外機の状態によっては、お知らせすることがあります。

「1」に設定すると

[音声おしえて] ボタンを押すと、音声でお知らせします

「2」に設定すると

つぎの場合に、音声でお知らせします

- [音声おしえて] ボタンを押したとき
- タイマーの設定をしたとき
- [機能選択] ボタンで、機能の設定・変更をしたとき
- 今月の電気代もお知らせします。

「3」に設定すると

- 設定「1」「2」以外のときでも、状況に応じて自動で音声でお知らせします。
(午後11:00~午前7:00は、お知らせしません)
- 今月の電気代に加え、前月の電気代もお知らせします。
- 運転中は、室温・外気温もお知らせします。
- 「室内洗浄なし」に設定を変更した場合は、一定期間経過すると、運転停止後に長期間室内機凍結洗浄が動作していないことを音声でお知らせします。
- お部屋が高温・高湿度になったことも、お知らせします。お知らせする期間は、「3」に設定を変更したときから2週間です。途中でエアコンを運転した場合は、設定が2週間延長されます。

遠隔 洗浄 クリーン **ECO** 運転 タイマー オート みはり

点滅

知っておいていただきたいことを記載しています

運転・機能の詳細

Premiumプラズマ空清／イオン空清

空清

Premiumプラズマ空清またはイオン空清を設定した場合に動作します

設定のしかたは【⇒P.10】

- 空気中のカビ・菌・ウイルスを抑制します。
 - ① 設定するとイオンユニット1,2に通電を行います。
【⇒P.6】
 - ② 電子を放出し、空気中のカビ・菌・ウイルスを帯電させ熱交換器で捕集します。
 - ③ 熱交換器で捕集したカビ・菌・ウイルスは室内凍結洗浄によって定期的に除去します。【⇒P.28、29】
- ※ 室内洗浄なしを設定した場合、イオンユニット2のみ通電を行います。【⇒P.31、34】

カビ抑制

Premiumプラズマ空清を設定した場合のみ動作します

設定のしかたは【⇒P.10】

- お部屋のカビの繁殖を抑制します。
- 暖房／冷房／カラッと除湿／涼快の各運転モードによって動作が異なります。

暖房運転では

- ① 暖房運転停止後、お部屋の湿度がカビが繁殖しやすい条件の場合、みはりランプが点灯し、除湿運転を行います。

遠隔 洗浄 クリーン **ECO** 運転 タイマー オトワ **みはり** **点灯**

- ※ 除湿運転中は風が出ます。
風があたり冷風感が気になるときは、暖房期間での設定を解除することをおすすめします。

- ② 除湿運転終了後、みはりランプが消灯し、エアコンを停止します。

冷房運転では

- 冷房運転により室温が設定温度に近づくと、カビの繁殖を抑制する湿度を目標に除湿運転を行います。
除湿運転を行うことで、室温が設定温度より高くなる場合があります。

ご注意

冷房運転時にお部屋が冷えないと感じたときは【イオン空清】ボタンを押してカビ抑制の設定を取り消してください。

カラッと除湿運転では

- カビの繁殖を抑制する湿度設定でカラッと除湿運転を行います。
- 湿度は調整できません。

涼快運転では

- カビの繁殖を抑制する湿度設定で涼快運転を行います。
- 湿度の調整はできません。

カビ抑制機能を取り消すときは

- 【イオン空清】を押してください。
リモコンの「カビ抑制」表示が消灯します。

知っておいていただきたいこと

- Premiumプラズマ空清はカビの繁殖を防ぐ機能であり、発生したカビを除去したり、殺菌することはできません。

ご注意

Premiumプラズマ空清またはイオン空清を設定すると、微量のオゾンが発生します

- 吹き出し口からニオイがすることがありますが、ごくわずかであり、健康に支障はありません。

これっきり自動

室温と外気温により、暖房・カラッと除湿・冷房から運転を選択する自動運転です

運転のしかたは【⇒P.10】

室温約23℃ 室温約27℃

暖房	カラッと除湿	冷房
----	--------	----

- 運転開始後は、1時間ごとに室温と外気温を検知して、必要に応じて運転を切り換えます。
- 選択する運転は、外気温によっても変わります。

暖房は

- 室温23℃を目標に運転します。

冷房は

- 室温27℃を目標に運転します。

カラッと除湿は

- カラッと除湿運転開始時の温度を室温の目標にして、湿度は、約50%を目標に運転します。

運転・機能の詳細 (つづき)

暖房

運転のしかたは【⇒P.10】

使用外気温度範囲：-20～21℃

- -21℃以下や24℃以上のときは、製品保護のため、運転しないことがあります。

風速の設定は、自動をおすすめします

- お部屋の暖まり具合に合わせて、風速が変わります。そのため、風を冷たく感じにくくなります。【⇒P.11】

予熱

運転開始後の2～3分間、運転ランプが2秒点灯⇔1秒減光するときは予熱中です(故障ではありません)

- 室内機の熱交換器を暖めます。

遠隔 洗浄 クリーン **ECO** 運転 タイマー オトワ みはり
点灯⇔減光 (2秒点灯/1秒減光)

室外機の霜とり (みはって霜とり)

運転中または、停止後に、運転ランプが2秒点灯⇔1秒減光するときは室外機の霜とり中です(故障ではありません)

- 室外機の熱交換器に付いた霜を取ります。

遠隔 洗浄 クリーン **ECO** 運転 タイマー オトワ みはり
点灯⇔減光 (2秒点灯/1秒減光)

運転中は、必要なときだけ霜を取ります

- 室外機熱交換器の温度と外気温から、霜の付き具合を判断します。

暖房運転を一時停止します(風が止まります)

- 霜とりの時間は、5～10分間、最大で約22分間です。
- 室温が若干下がることがあります。
- 霜とり終了後、暖房運転を再開します。

停止時に、霜が付いていると判断したときは

- 停止後に、自動で霜とりをします。運転ランプが2秒点灯⇔1秒減光します。

あらかじめ温風機能

風速自動の場合は、霜とり開始約10分前から、吹き出し空気温度を高くします

- 外気温・霜の付着量によって、室温が上がらないことがあります。

あらかじめ温風が動作しないのは

- おまかせみはって快眠おやすみ設定中
- エリア風よけ設定中 ● これっきり自動運転中
- eco機能設定中 ● 温風プラス設定中

知っておいていただきたいこと

- お部屋全体を暖める暖房なので、暖かくなるまで少し時間がかかります。入タイマー【⇒P.14】の設定をおすすめします。
- 外気の熱を吸収して暖房します。そのため外気温が下がると暖房能力も下がります。暖房能力が下がらないように圧縮機の回転数を上げて運転しますが、暖まりが悪いときは他の暖房器具を併用してください。
- 配管が長いと暖房能力が低下します。

冷房

運転のしかたは【⇒P.10】

- 冷え過ぎが気になるときは、カラッと除湿・涼快運転をおすすめします。

使用外気温度(※)範囲：22～50℃

※運転中の室外機の吸い込み空気温度

- 21℃以下や50℃以上では、製品保護のため、運転しないことがあります。

知っておいていただきたいこと

設定温度にならないことがあるのは

- 室内に冷房能力以上の熱源があるとき。(人が多くいる・熱器具の使用など)
- 配管が長いと、冷房能力が低下します。
- カビ抑制を設定しているとき室温が設定温度に近づくときカビの繁殖を抑える湿度を目標に除湿運転を行います。室温が設定温度より高くなる場合があります。お部屋が冷えないと感じたときは[イオン空清]ボタンを押して、カビ抑制機能を取り消してください。

カラッと除湿

運転のしかたは【⇒P.10】

- 湿度を下げることを優先します。
- 再熱除湿方式で室温を下げずにジメジメ感を抑えます。
- 梅雨の季節の使用がおすすめです。

使用外気温度範囲：1～35℃

- 室温が1℃以下のときは、運転しません。

現在室温と設定温度の差から運転を切り換えます

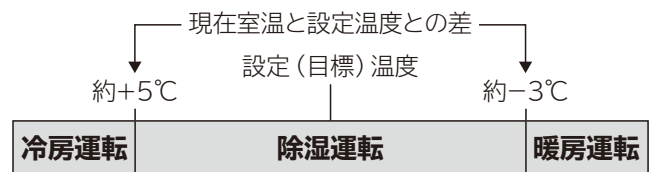

- 運転を切り換える際に、お部屋の湿度が約30%程度変わることがあります。

自動カラッと除湿は

- 運転開始時の室温を、ほぼ目標温度にします。湿度は調整できます。

手動カラッと除湿は

- お好みの温度・湿度に調整できます。

カラッと除湿(つづき)

知っておいていただきたいこと

- 室外機のファンは、低速になったり、停止することがあります。

運転が一時停止するのは

- 湿度が設定湿度前後まで下がったとき。
- 湿度が上がると、運転を再開します。

設定温度・湿度にならないことがあるのは

- 外気温が低いとき
- 室内に冷房能力以上の熱源があるとき
(人が多く居る・熱器具の使用など)
- 室内に除湿能力以上の熱源および、湿気の流入・発生があるとき

湿度が下がりにくいときは

- 風速を上げて、ご使用になることを、おすすめします。

加湿はできません

ランドリー(カラッと部屋干し)

運転のしかたは【⇒P.10】

洗濯物の乾燥を早めます

- 洗濯物の量・材質によっては、乾きかたが異なります。

運転を開始すると

遠隔 洗浄 クリーン **ECO** 運転 タイマー オトワ みはり
点灯 点灯

3時間の切タイマーが設定されます

- タイマー時間は、変更できます。
- おまかせみはって快眠おやすみのタイマー時間と同じ操作で、タイマー時間を変更できます。タイマーなしもできます。【⇒P.15】

リモコンを室内機に向けて

おやすみ を押して、時間を選択

リモコン表示

時刻 午後 1:30
3 時間
カラッと 除湿

知っておいていただきたいこと

温度・湿度が、一時的に上がることがあります

- 除湿・暖房運転を組み合わせると、洗濯物の乾燥を優先します。

室温を上げたくないときは

- カラッと除湿 自動で、湿度40%・風速を急速パワフルに設定することを、おすすめします。
運転を切り換えると、タイマーは取り消されます。

停止後のリモコン表示は

- ランドリーを運転する前の表示に戻ります。

けつろ抑制

運転のしかたは【⇒P.10】

冬などに、室内の湿度を下げて、窓が結露するのを抑えます

- すでに結露した水滴を減らす効果はありません。

運転を開始すると

遠隔 洗浄 クリーン **ECO** 運転 タイマー オトワ みはり
点灯 点灯

2時間の切タイマーが設定されます

- タイマー時間は、変更できます。
- おまかせみはって快眠おやすみのタイマー時間と同じ操作で、タイマー時間を変更できます。タイマーなしもできます。【⇒P.15】

リモコンを室内機に向けて

おやすみ を押して、時間を選択

リモコン表示

時刻 午後 1:30
2 時間
カラッと 除湿

運転・機能の詳細

知っておいていただきたいこと

湿度を下げることを優先します

- 室温が下がります。

停止するのは

- 室温が1℃以下になったとき

外気温が低いときは、室温が下がります

- 人が居ないときに使用することをおすすめします。

停止後のリモコン表示は

- けつろ抑制を運転する前の表示に戻ります。

運転・機能の詳細 (つづき)

涼快

運転のしかたは【⇒P.10】

- 温度・湿度を下げ、涼しくします。冷やし過ぎないので手足の冷え過ぎを抑えられます。
- 冷房の苦手な方におすすめです。

使用外気温度範囲：25～35℃

現在室温と設定温度との差で、一定の時間ごとに、運転を切り換えます

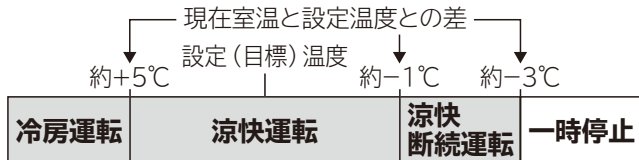

自動涼快

- 目標温度24～28℃
- 目標湿度50～60%の範囲で自動設定します。

手動涼快

- お好みの温度・湿度に調整できます。

知っておいていただきたいこと

設定温度・湿度にならないことがあるのは

- 室内に冷房能力以上の熱源があるとき (人が多くいる・熱器具の使用など)
- 室内に除湿能力以上の熱源および、湿気の流入・発生があるとき

室温をさらに下げたい・湿度より温度を優先したいときは

- 冷房運転をおすすめします。

おまかせみはって快眠おやすみ

設定のしかたは【⇒P.15】

- 暖房を運転すると、リモコン操作の学習がリセットされます。

みはり時間中は

運転再開⇔一時停止を繰り返します

一時停止中は



室温が約0.5～2℃上がる・湿度が約60%に上がると

- 運転を再開します。
- 湿度は、カラッと除湿・涼快運転のみ検知します。

一時停止中に、運転ボタンを押すことが多いと、リモコン操作を学習して、お客様が暑がりだと判定します

運転再開後は



設定温度・湿度まで下がると

- 一時停止します。

運転再開後に、停止ボタンを押すことが多いと、リモコン操作を学習して、お客様が寒がりだと判定します

快眠

設定のしかたは【⇒P.14】

リモコンの時刻設定をしていないと使用できません【⇒P.9】

設定すると

湿度を下げる運転をします

- 冷房の目標湿度は約60%(カラッと除湿を組み合わせると運転します)
- カラッと除湿・涼快の目標湿度は約50%

1時間経過すると

- 徐々に室温を上げて、冷え過ぎを抑えます。
- カラッと除湿・涼快は、目標湿度を徐々に約60%に上げます。
- スイング中を除き、室内機の上下風向板が上向きになります。

快眠終了時刻1時間前になると

- 徐々に室温を下げて、設定温度に戻します。

快眠終了時刻になると

- 快眠は取り消されます。運転は停止しません。

カラッと除湿・涼快運転の場合

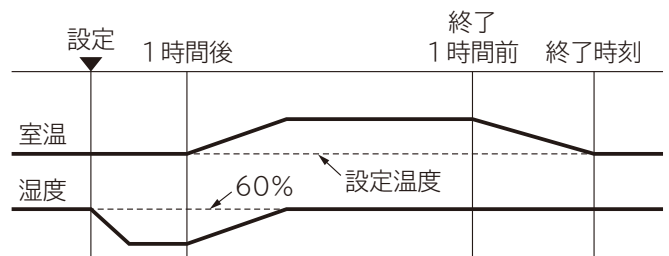

知っておいていただきたいこと

切タイマー・おまかせみはって快眠おやすみと組み合わせた場合は

- 快眠設定中にタイマー終了時刻になった場合は、運転を停止します。
- おまかせみはって快眠おやすみと組み合わせた場合は、風速がしずかに変わります。

暖房運転に設定した場合は

- 設定温度などの変更はありません。

運転を停止すると取り消されます

人感センサー

人の発する赤外線が変化したことを検知します

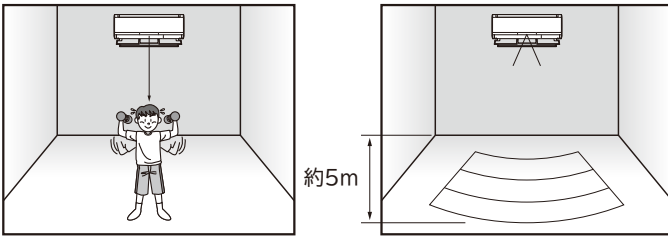

- 室内機前方にいる人の動きの多い・少ないを検知します。
- 室内機から見て、上図のエリアから人の居場所を検知します。

つぎの場合に人を検知します

- eco機能設定中
- オートオフ設定中
- 室内機凍結洗浄の動作判定

つぎの場合は、意図した検知をしないことがあります

- 人が居ても、じっとしているとき
(読書・テレビ鑑賞など)
- 人が、ついたて・タンス・本棚などの陰に入ったときやガラス越しの場合
- 室温が高く、人の体温との差が小さいとき
(冷房運転開始直後など)
- 極端な厚着をしているときや背を向けているとき
- 犬や猫の動き、風によるカーテンや植物の葉のゆらぎがあるとき
- パソコンやテレビ、暖房器具などの熱を発生する機器の近くにいるとき
- 暖房器具の始動や停止時など赤外線が変化するとき

日射センサー

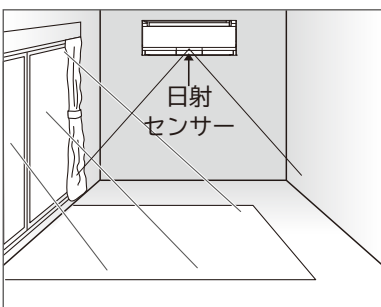

- eco機能設定中に日射を検知します。
- 検知できる範囲は、日差しの強さによって変わります。
- 室内機の近くに白熱灯がある場合は、意図した検知をしないことがあります。

検知できる範囲

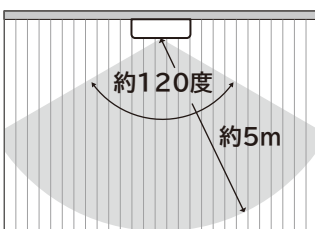

お部屋を上から見た場合

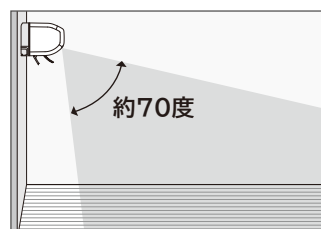

お部屋を横から見た場合

運転の種類と機能の組み合わせ

運転の種類で、組み合わせで使える機能と、組み合わせで使うことのできない機能があります
 ○は組み合わせで使える機能で、**無効操作**は組み合わせで使うことのできない機能です

機能	運転の種類	運転の種類				カラット除湿			涼快		イオン空清 送風
		おまかせ・空清 これっきり自動	暖房	つつみこみ暖房 温風プラス	冷房	自動/手動	ランドリー	けつろ抑制	自動/手動		
Premiumプラズマ空清の 設定 <small>おまかせ・空清</small>		○	○	○	○	○	無効操作	無効操作	○	無効操作	
温度の調整 <small>室温</small>		○	○	○	○	○	○	無効操作	○	無効操作	
湿度の調整 <small>湿度設定</small> 快眠設定中は調整できません		無効操作	無効操作	無効操作	無効操作	※6	無効操作	無効操作	手動涼快のみ調整 できます ※6	無効操作	
eco機能の設定 <small>eco</small> おまかせみはって快眠おやすみ・ 快眠設定中は設定できません		○	○	通常の 暖房運転に 設定します ※4	○	○	無効操作	無効操作	○	無効操作	
おまかせみはって 快眠おやすみの設定 <small>おやすみ</small> eco機能は取り消されます		○	○	通常の 暖房運転に 設定します	○	※7	※7	○	○		
風速の調整 <small>風速</small> 運転の種類や機能の設定状況に より選べる風速が異なります		○	○	無効操作	○	○	○	○	○		
上下風向 左右風向の設定 <small>上下風向</small> <small>ハネ選択</small> <small>左右風向</small> エリア風よけは取り消されます		○	○	無効操作	○	○	○	○	○		
エリア風よけの 設定 <small>エリア選択</small> <small>風よけ</small>		○	○	通常の 暖房運転に 設定します	○	○	○	○	無効操作		
クリーン運転開始 時刻の設定 <small>洗淨時刻</small> ※1		○	○	○	○	○	○	○	○		
イオン空清の設定 <small>イオン空清</small>		○	○	○	○	○	○	○	○		
切/入タイマー 快眠終了時刻の 設定 <small>切入/快眠</small> ※1 ※2 ※3		○	○	※5	○	○	※8 ※9	※8 ※9	○	※9	
オプション機能の 設定・設定の変更 <small>機能選択</small> すべて設定・変更できますが、 運転の種類や機能の設定状況に より機能しないものもあります		○	○	○	○	○	○	○	○	○	

- ※1、現在時刻を設定していない場合は、**無効操作**が表示されます。
- ※2、おまかせみはって快眠おやすみを設定すると、切タイマーの時刻は、おまかせみはって快眠おやすみで設定したタイマー時間の終了時刻になります。
- ※3、快眠を設定するとeco機能は取り消されます。
- ※4、温風プラスの場合、通常の暖房運転に設定します。つつみこみ暖房には設定できません。
- ※5、入タイマーは通常の暖房運転を開始します。快眠終了時刻を設定した場合は、通常の暖房運転に快眠を設定します。
- ※6、Premiumプラズマ空清の設定中は、湿度設定できません。
- ※7、おまかせみはって快眠おやすみは設定できませんが、タイマー時間を変更できます。【⇒P.41、42】
- ※8、入タイマーを設定したあとに運転すると、入タイマーと組み合わせできます。ランドリー・けつろ抑制運転をする前の運転の種類で運転を開始します。
- ※9、快眠終了時刻は設定できません。

運転の種類と機能の組み合わせ

お手入れ

警告

お客様自身で室内機内部の洗浄をしない
 エアコンの洗浄には専門技術が必要なため、お買い上げの販売店に相談する

- 市販の洗浄剤などを使用すると、樹脂部品の割れ・内部部品の劣化・排水経路の詰まりにすることがあり水漏れ・感電・発煙・発火などの原因にもなります。

殺虫剤・可燃性スプレー・消臭剤・抗菌剤などを吹き付けない

- 火災・変形・冷媒漏れ・水漏れの原因になることがあります。

注意

- お手入れをするときは、必ず運転を停止し電源プラグを抜く
 (または、ブレーカーを切る)
 内部でファンが高速回転していますので、けがや故障の原因になります。
- 本体に水をかけない
 感電の原因になります。
- お手入れ時には手袋を着用する
 手袋を着用しないと、内部の部品に触れて、けがをする原因になります。
- 不安定な台に乗ってお手入れしない
 転倒などにより、けがの原因になります。

ご注意

- ベンジン・シンナー・みがき粉などは、塗装面やプラスチック部品を傷めるため室内機・室外機ともに使用しない
- 室内機・室外機ともに、40℃以上のお湯を使用しない
 エアフィルターが縮んだり、プラスチック部品が変形することがあります。
- フロントパネル・上下風向板は水洗いせず、柔らかい布でふく
 水洗いすると、故障の原因になります。かたい布でふくと傷つくことがあります。
- 化学ぞうきんを使用の際は、その注意書きに従う

お手入れできる部品

使用環境により、ホコリ・チリの量は変わります。

定期的に汚れ具合を確認して、汚れが気になるときはお手入れをしてください

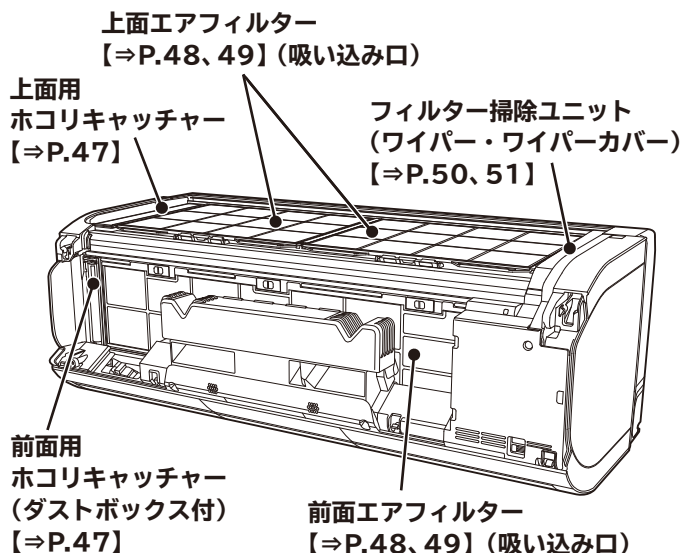

お手入れするときは

- 1 運転を停止して、電源プラグを抜く
 (または、ブレーカーを切る)



運転を停止してすぐは、フィルター掃除ユニットが動作していることがあります。クリーンランプが消灯し、フィルター掃除ユニットが右端に停止するまで、お待ちください。

- 2 フロントパネルを取り外す

お手入れが終わったら

- 1 フロントパネルを取り付ける
- 2 電源プラグを差し込む
 (または、ブレーカーを入れる)



お手入れをするためにはフロントパネルを取り外す必要があります

お手入れ(つづき)

フロントパネル

必ず両手で開閉、取り外し・取り付けをしてください

開けかた

運転を停止し、電源プラグを抜く
(または、ブレーカーを切る)

- 1 左右の凸部に指をかけて、片方ずつ矢印方向に引きます。
- 2 矢印方向に、開ききるまで開きます。

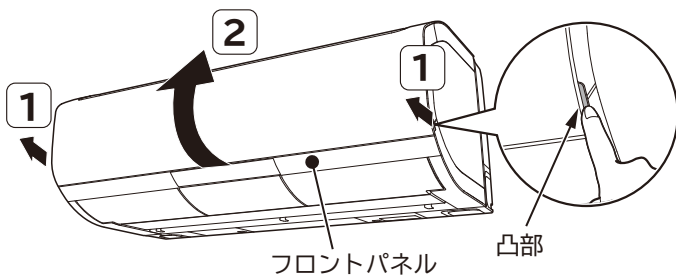

閉じかた

- 1 手前下方向に下ろします。
- 2 先に左右2カ所、その後中央部2カ所を「カチッ」と音がするまで押しつけます。

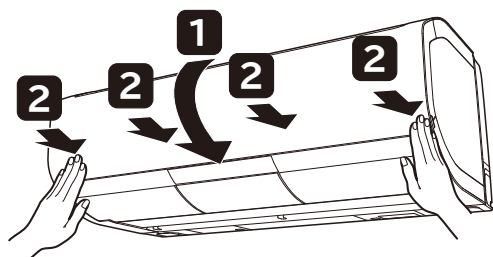

※ランプ表示が、ぼやけることがありますので
フロントパネルを確実に閉じてください。

注意

- フロントパネルを開けたままにしない
- 開けたとき無理に上側に力を入れない
- フロントパネルが、がたついていないか確認する
- フロントパネルを正しく閉じる
フロントパネルが本体から外れて落下するおそれがあり
けがや故障の原因になります。
- 運転中にフロントパネルを開けない
運転を停止し、電源プラグを抜いてから開けてください。
- フロントパネルは両手で開閉、取り外し・取り付けをする
フロントパネルが落下し、けがをする原因になります。

取り外しかた

運転を停止し、電源プラグを抜き(または、ブレーカーを切り)フロントパネルを開く

- 1 左側のアームを外側に押しながら手前に引いて、軸を外します。
- 2 右側のアームを外側に押しながら手前に引いて、軸を外します。
外しにくいときは、左側を戻しながら右側を外してください。

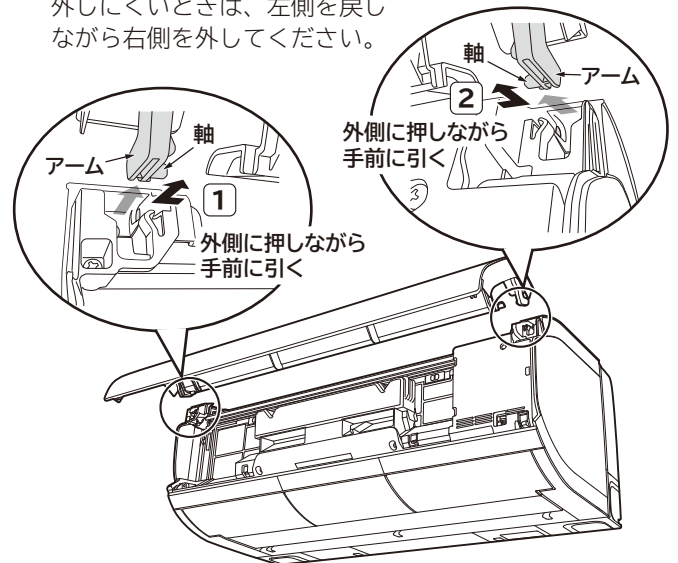

取り付けかた

- 1 左側のアームの軸を、ステップに沿わせて差し込み軸穴に入れます。
- 2 右側のアームの軸を、ステップに沿わせて差し込み軸穴に入れます。

取り付けたあと、フロントパネルを閉じる

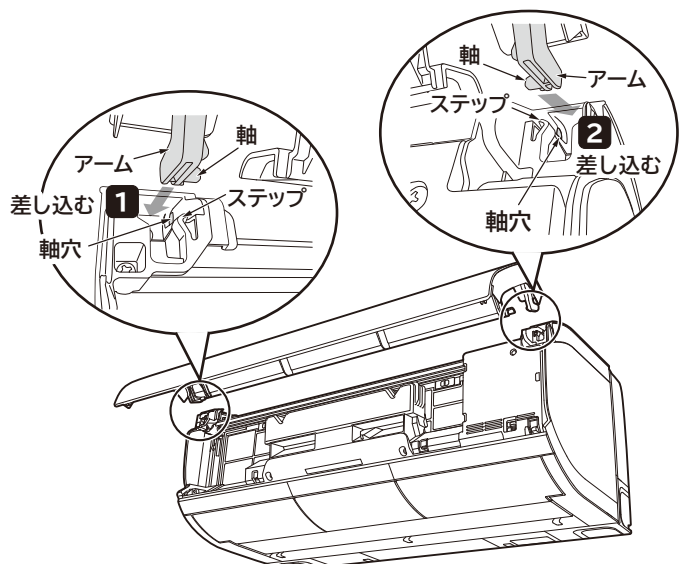

ホコリキャッチャー

1年に一度を目安にお手入れしてください
(使用環境によりホコリやチリの量は変わります)

取り外しかた

上面用ホコリキャッチャー

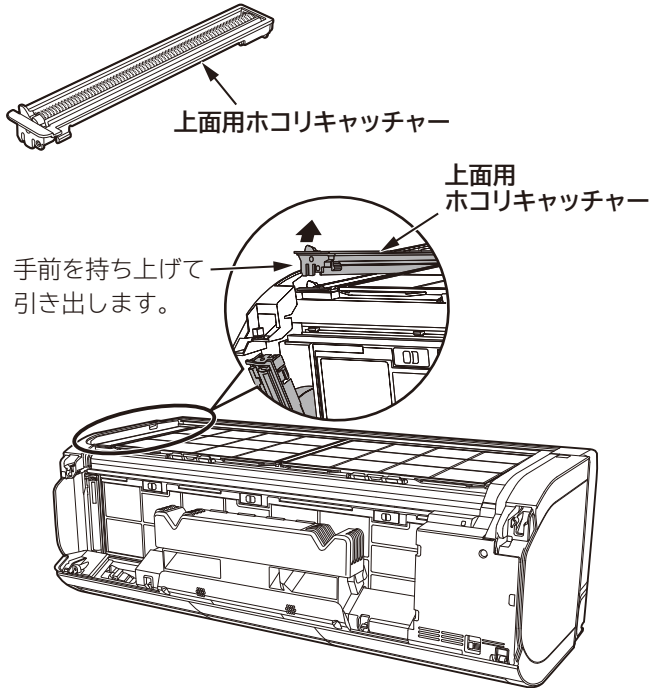

前面用ホコリキャッチャー

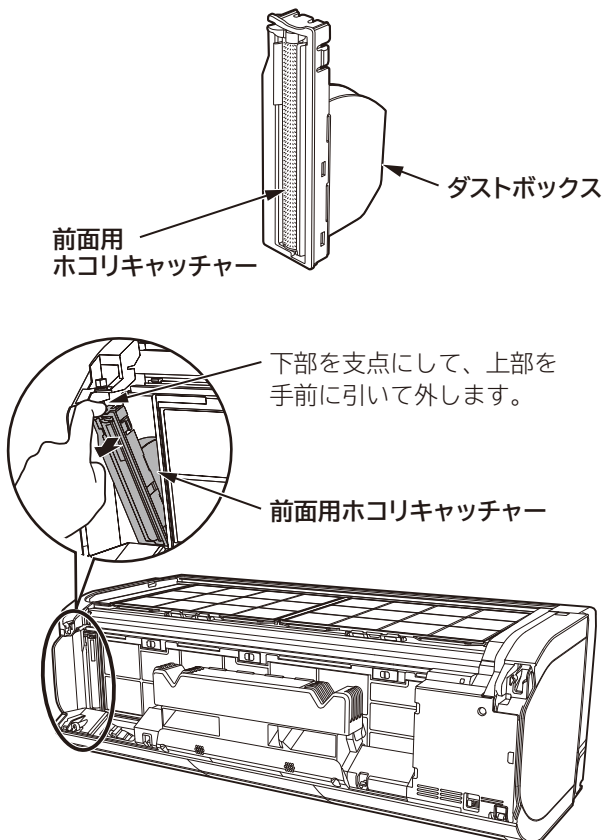

ダストボックスのお手入れ

ダストボックス内のホコリやチリを捨てる

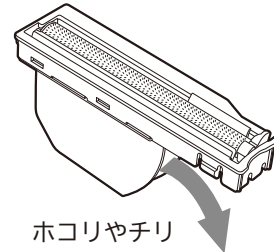

ホコリキャッチャーのお手入れ

ホコリキャッチャーのホコリを掃除機などで取り水洗いする

汚れがひどいときは中性洗剤で洗い、よくすすいでから室内で陰干しで十分乾かします。

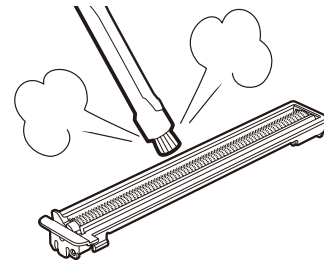

取り付けかた

取り外したときの逆の手順で取り付けてください。
「カチッ」と音がするまで押し込んでください。

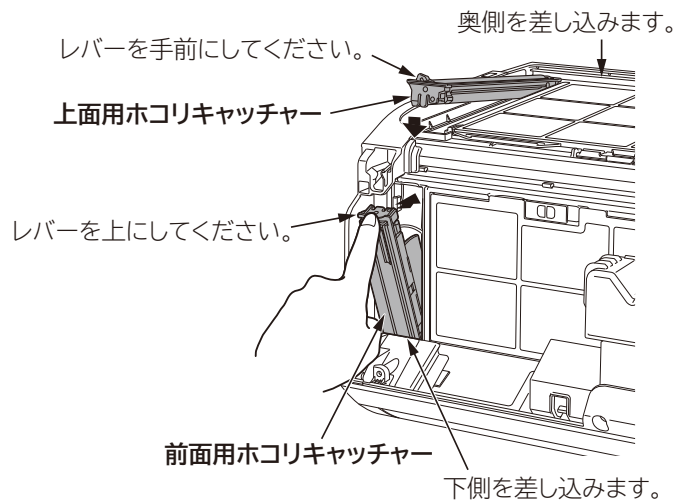

ご注意

ホコリキャッチャーを正しく取り付ける

正しく取り付けられていないと、故障の原因となり、フィルター掃除ができないため、クリーンランプが点滅します。

お手入れ(つづき)

エアフィルター

定期的に汚れ具合を確認して、しつこい油汚れなどが気になる場合は、取り外して水洗いしてください

⚠ 注意

エアフィルターの取り外し・取り付けをする場合は熱交換器のフィンに触れないこと
手をけがする原因になります

ご注意

- エアフィルターを強く押ししたり、たわしやブラシは使わない

お手入れには、スポンジなどを使い、強い力を加えないでください。
表面のコーティング膜が傷んだり、破れることがあります。
たわませ過ぎると破損することがあります。

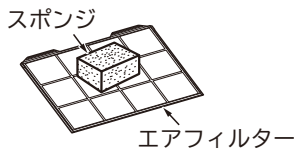

- エアフィルターを正しく取り付ける
正しく取り付けられていないと、故障の原因となり、フィルター掃除ができないため、クリーンランプが点滅します。
- エアフィルターを外したまま運転しない
熱交換器のすき間や機械にホコリが入り、故障の原因になります。
- エアフィルターを直射日光に当てない
直射日光に当てると、劣化して破れることがあります。
- 前面フィルター右側の小さなフィルターは取り外さない
故障の原因になります。

取り外しかた

上面エアフィルター

- 1 上面フィルターロックを手前に倒してロックを解除します。(左右1カ所ずつ)
- 2 上面エアフィルターの凸部を持って少し浮かしながら手前に引き出します。

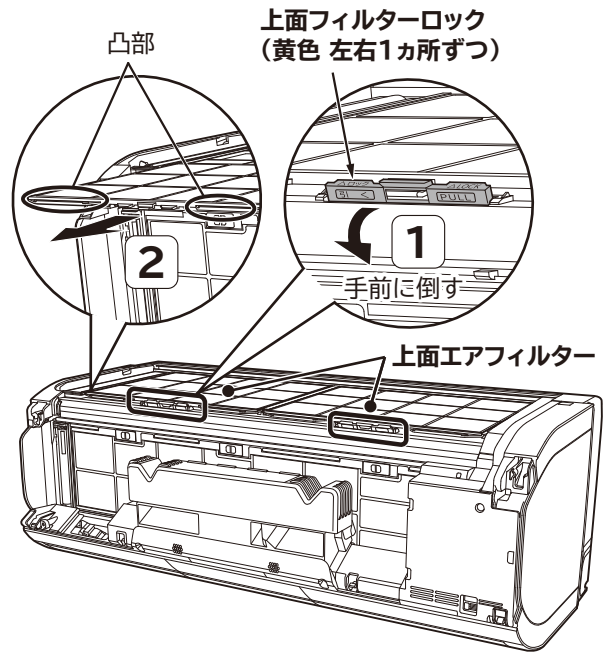

前面エアフィルター

- 3 3カ所ある前面フィルターロックを右にスライドしてロックを解除します。
- 4 前面エアフィルターを下にたわませて取り外します。

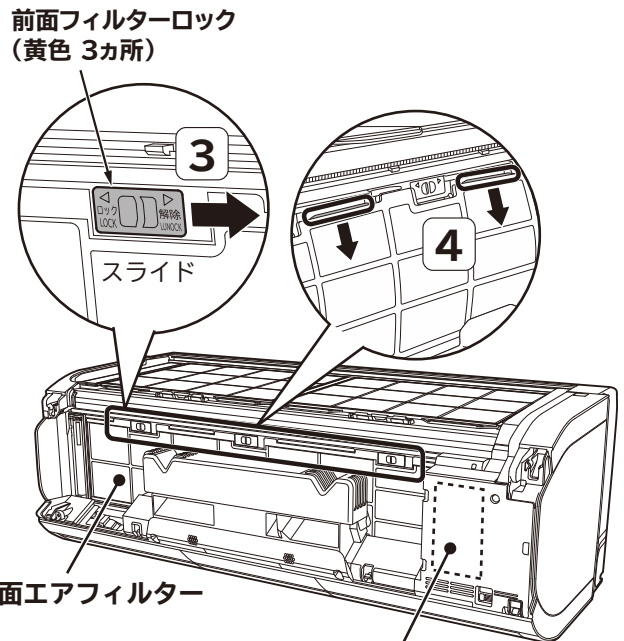

※前面エアフィルターの一部は取り外しできません。

エアフィルター (つづき)

お手入れ

水洗いする

汚れがひどいときは、中性洗剤で洗い、よくすすいでから室内で陰干しで十分乾かします。

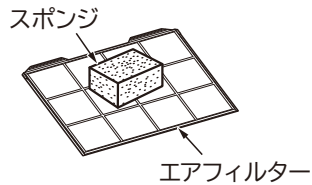

取り付けかた

上面エアフィルター

左右同じ形状です

- 裏面を室内機側にして、室内機上面の溝に差し込む。

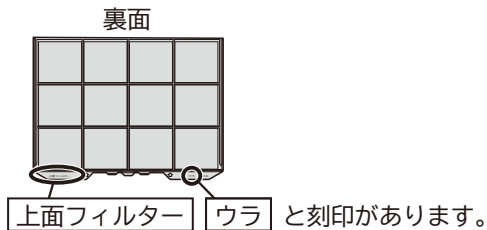

- 上面フィルターロックを押し上げ、ロックする。(左右1カ所ずつ)

上面フィルターロック (黄色 左右1カ所ずつ)

上面エアフィルターロックは構造の都合上、前傾しています。押せるとこまで押し上げてください。

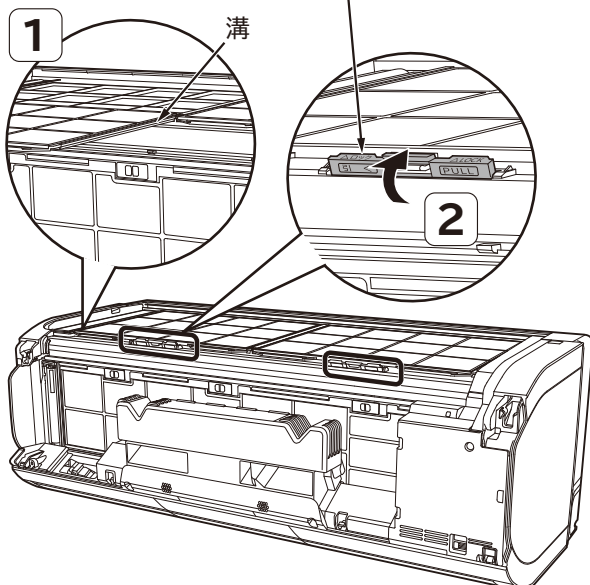

取り付けかた (つづき)

前面エアフィルター

- 裏面を室内機側にして下を差し込み、たわませて上を差し込む。

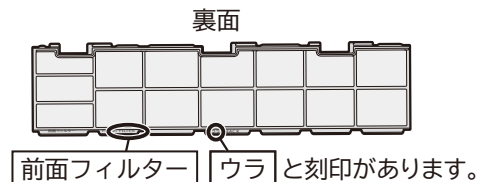

- 3カ所ある前面フィルターロックを左にスライドしてロックする。

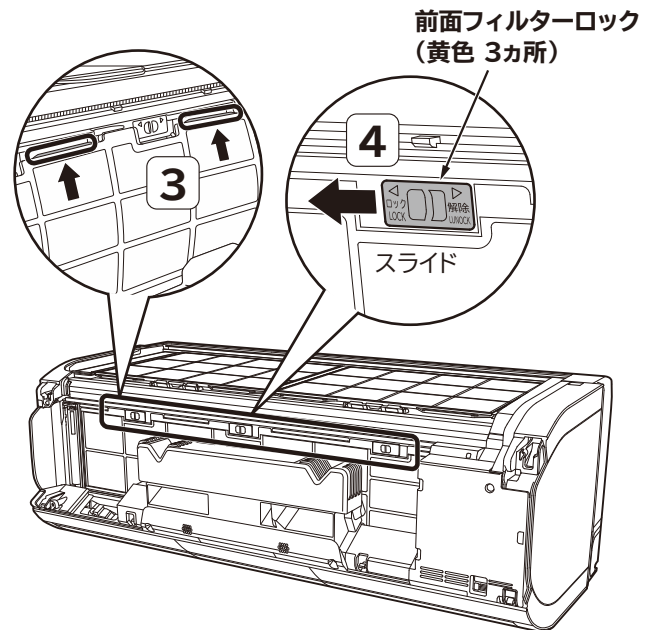

お手入れ(つづき)

ワイパーカバー

普段のお手入れは不要です
汚れが気になるときは、お手入れしてください

クリーンランプ点灯中は

フィルター掃除中です
フィルター掃除ユニットが停止するまでお待ちください。

フィルター掃除ユニットの移動

停止中に、つぎのリモコン操作で
フィルター掃除ユニットを移動してください

[風よけ] ボタンを押すと、無効操作の表示が出ますが操作
できます。

扉を開ける

リモコンを室内機に向けて

風よけ を押しながら

左右風向 を約5秒間押し続ける

室内機の受信音：「ピッ」

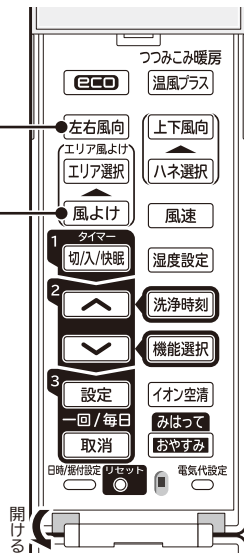

移動中は

遠隔 洗浄 クリーン ECO 運転 タイマー オトコ みはり
点灯

フィルター掃除ユニット

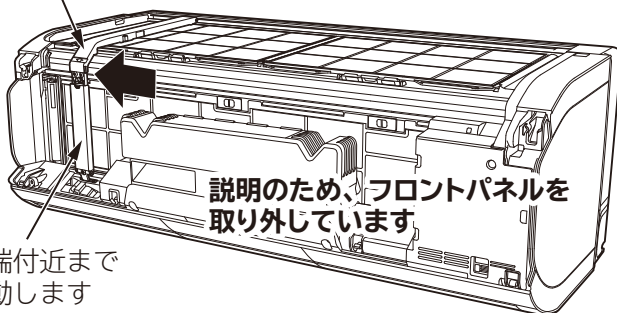

左端付近まで
移動します

けがや故障の原因になりますので、フィルター掃除ユニット移動
中は、フロントパネルを開けたり、取り外したりしないでください。

ご注意

移動中のフィルター掃除ユニットに触らない
けがや故障の原因になります。

移動が終了すると

遠隔 洗浄 クリーン ECO 運転 タイマー オトコ みはり
消灯

知っておいていただきたいこと

フィルター掃除ユニットを移動させる操作をすると、つぎの
設定・機能が取り消されます。

- 切/入タイマー
- クリーン運転開始時刻
- 凍結洗浄ヒートプラス
- カビバスター
- カビ見張り
- 室外機凍結洗浄
- オートオフ

必要に応じて、もう一度設定してください。

お手入れ

電源プラグを抜き(またはブレーカーを切り)
フロントパネルを取り外す

ワイパーカバーを掃除する

柔らかい布で拭き拭きます。

前面用ワイパーカバー 上面用ワイパーカバー

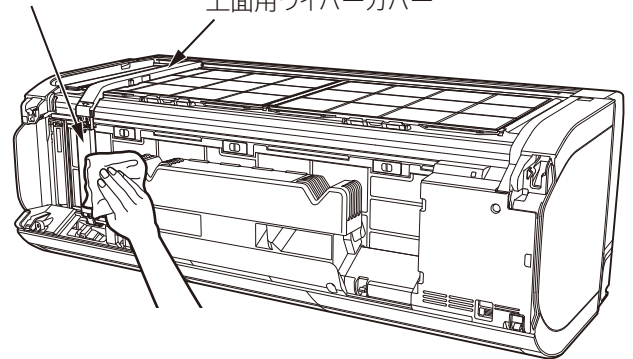

ワイパー

取り外しかた

上面用ワイパー

ご注意

エアフィルターに力がかからないようにワイパーカバーを開ける

エアフィルターに力がかかるとエアフィルターが破損する原因になります。

- 1 上面用ワイパーカバー下の両側をつまみ、手前に引いてから開きます。
- 2 上面用ワイパーを取り外します。

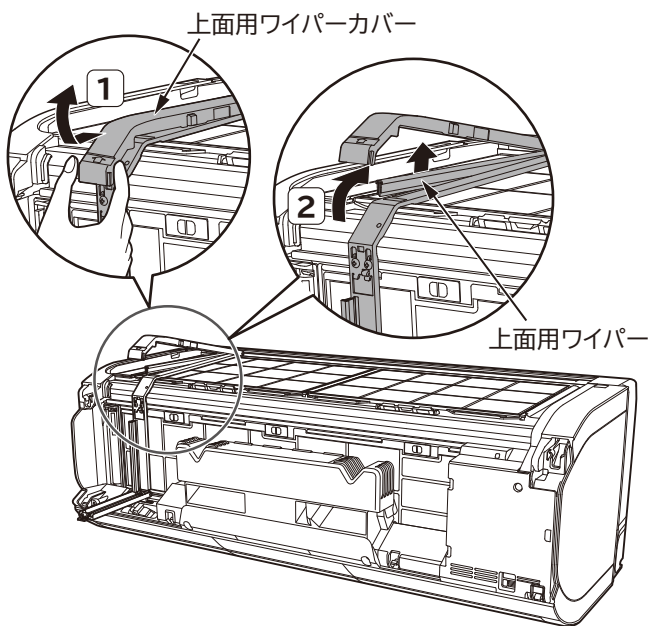

前面用ワイパー

- 3 前面用ワイパーカバーのつまみに指をかけて矢印方向にゆっくり開きます。
- 4 前面用ワイパーを取り外します。

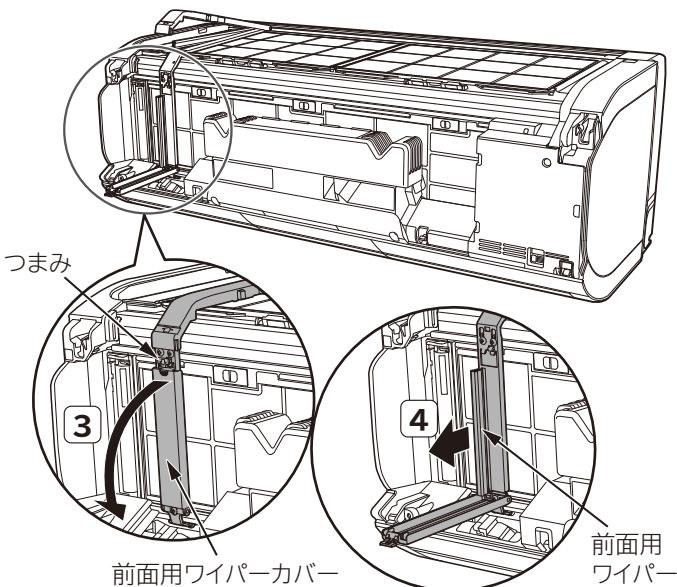

お手入れ

水洗いする

汚れがひどいときは中性洗剤で洗い、よくすすいでから室内で陰干しで十分乾かします。

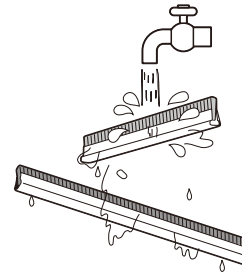

取り付けかた

ご注意

上面・前面用ワイパー、ワイパーカバーを正しく取り付ける

正しく取り付けられていないと、故障の原因となり、フィルター掃除ができないため、クリーンランプが点滅します。

ワイパーの長さや向きに注意して、取り外したときと逆の手順で取り付けてください。

長いほうが上面用・短いほうが前面用ワイパーです。

! 毛足の短い方を左側にする

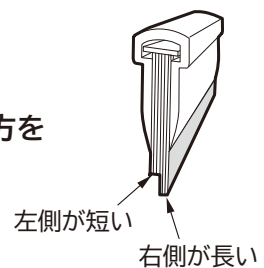

ワイパーカバーは「カチッ」と音がするまで、しっかり閉じます。

お手入れ (つづき)

銅合金通風路・上下風向板

通風路・上下風向板に銅合金を採用

- 銅合金が持つ除菌性、抗ウイルス性効果により、通風路・上下風向板に付着する菌を抑制して、室内機内部をクリーンに保ちます。
- 銅合金は耐食性のある材料ですが、合金の性質上、経年変化で変色が生じることがあります。

上下風向板の汚れが気になる場合は、必ず「上下風向板のお手入れ」に従い、お手入れしてください

- 皮脂や汗は、変色の原因になります。付着した際は、柔らかい布などで拭き取ってください。変色が目立つ場合は、貴金属みがき用の布などで優しくみがいてください。(変色しても銅の機能性は失われません)

上下風向板のお手入れ

上下風向板の開きかた

停止中に、つぎのリモコン操作で上下風向板を開いてください

[風よけ] ボタンを押すと、無効操作の表示が出ますが操作できます。

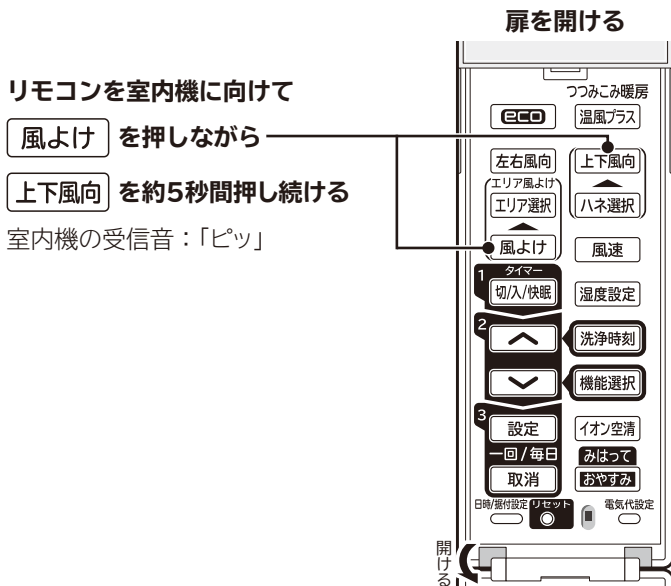

上下風向板が動作中は

遠隔 洗浄 クリーン **ECO** 運転 タイマー オート みはり
点灯

ご注意

動作中の上下風向板に触らない
故障の原因になります。

上下風向板が開き終わると

遠隔 洗浄 クリーン **ECO** 運転 タイマー オート みはり
消灯

知っておいていただきたいこと

上下風向板をリモコン操作で開くと、つぎの設定・機能が取り消されます。

- 切/入タイマー
- クリーン運転開始時刻
- 凍結洗浄ヒートプラス
- カビバスター
- カビ見張り
- 室外機凍結洗浄
- オートオフ

必要に応じて、もう一度設定してください。

お手入れ

電源プラグを抜く(または、ブレーカーを切る)

- クリーンランプの消灯を確認してください。

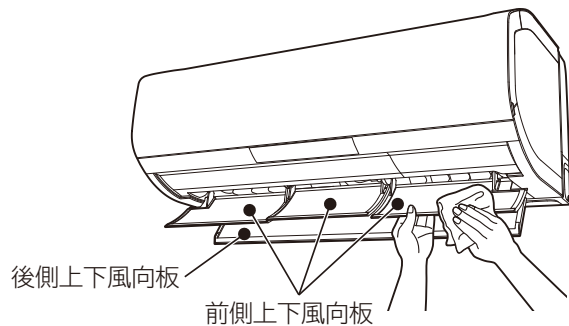

必ず上下風向板をしっかり後から手で押さえて、柔らかい布などで優しく拭いてください。

上下風向板の閉じかた

電源プラグを差し込む(または、ブレーカーを入れる)

上下風向板が閉じます。

長期間ご使用にならないときは

冷房シーズンのあとに、ご使用にならない場合はつぎの
手順でお手入れしてください

- ① **イオン空清+送風運転【⇒P.10】で半日ほど
(6時間程度)運転し室内機の内部を乾かします**
 - 内部がぬれたまま、長期間使用しないと、カビが発
生しやすくなります。
- ② **各部のお手入れをする【⇒P.45】**

定期点検

半年～1年に一度、定期的につぎの点検をしてください
ご不明な点がありましたら、すぐにお買い上げの販売店
に、ご連絡ください

警告

- **電源プラグは、ホコリが付着していないか確認し
がたつきやホコリがたまらないように、刃の根元
まで確実に差し込む**

ホコリがたまった状態での使用や、接続が不完全のと
きは、感電や火災の原因になります。

コンセントに、がたつきがあるときは、お買い上げの
販売店または、電気工事専門業者にご相談ください。

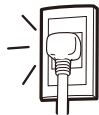

- **アース(接地)が正しく接続されているか確認する**
アース線が外れたり、途中で切れたりすると、誤動作
や感電などの原因になります。



- **据付台が極端にさびている、あるいは室外機が傾
いていないか確認する**

室外機が倒れたり、落下したりして、けがなどの原因にな
ります。

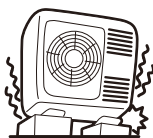

点検整備

自動クリーン運転(フィルター掃除、室内機凍結洗浄)な
どにより、エアフィルターや内部は汚れにくい構造です
が、数シーズン使用するとエアフィルターの汚れが取れ
ないことや内部が汚れ、性能が低下することがあります

注意

- **通常のお手入れとは別に、点検整備をする**

室内機内部のゴミやホコリがたまって、除湿水の排水経
路を詰まらせ、室内機から水たれを発生させることが
あります。

- **点検整備は、お買い上げの販売店に依頼する**

点検整備には、専門技術が必要です。市販の洗浄剤な
どを使用すると、樹脂部品の割れや排水経路の詰まりに
至ることがあり、水たれや感電の原因にもなります。

据え付け

警告

- **据付工事や電気工事は専門の技術が必要なため販売店に依頼する**
費用など詳しいことは、お買い上げの販売店にご相談ください。
- **据付場所については、販売店とよく相談して決める**
- **万一、漏電したときの感電防止のために、アース(接地)を確実に接続する**
アース工事は「電気設備に関する技術基準」に従ってください。アース(接地)を接続すると、感電防止の他に製品に触れたときに感じる静電気の障害や、リモコンを操作したときに、テレビ・ラジオに入る雑音を防ぐ効果もあります。詳しくは、お買い上げの販売店にご相談ください。
- **次のような場所にアース線を接続しない**
 - ① **ガス管**…引火や爆発のおそれがあります。
 - ② **避雷針・電話のアース線**…落雷のときに大きな電流が流れるおそれがあります。
 - ③ **水道管**…塩ビ管ではアースの役目を果たしません。また、金属管では、電食のおそれがあります。
- **電源は、配電盤からエアコン専用についた回路を使用する**
- **漏電遮断器を設置する**
据付場所によっては、D種接地工事のほか、さらに漏電遮断器を設置することが法律で義務づけられています。詳しくは、お買い上げの販売店にご相談ください。
- **可燃性ガスの漏れるおそれのある場所や、蒸気・油煙などの発生する所で使用しない**
引火や爆発・樹脂の劣化や破損のおそれがあります。

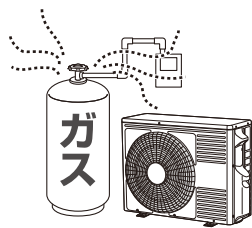

- **転倒・落下・設置位置のずれがないように確実に室外機を固定する**

注意

- **室内機排水ホースおよび室外機排水口(底面)から凝縮水が出るため、水はけのよい場所を選ぶ**
- **特殊な用途(電子機器・精密機器の維持、食品・毛皮・美術骨董品の保存、生物の培養・栽培飼育など)には使用しない**
ルームエアコンは、JIS C9612に基づき、一般の家庭でご使用いただくために製造されたものです。

据付場所

- 室内機(吹き出し口)は、火災報知器から1.5m以上離れかつ、正面に火災報知器がこない位置に据え付けてください。
- 室内機およびリモコンは、テレビやラジオ・ラジオのアンテナから1m以上離してください。1m以上離しても、受信感度の弱い場合は、雑音が小さくなるまで離してください。
- 調理場や機械工場など、油の飛沫や油煙の立ちこめる場所工場など電圧変動の多い所、電磁波を発生する病院や作業場、粉末や塵埃の多い工場への設置は避けてください。
- 海浜地区で潮風が直接当たる場所や温泉地帯など、周辺環境が特殊な場所でご使用になる場合は、お買い上げの販売店とよく相談してください。
- ベランダや石畳など汚れが気になる場所には、室内機排水ホースを導かないでください。

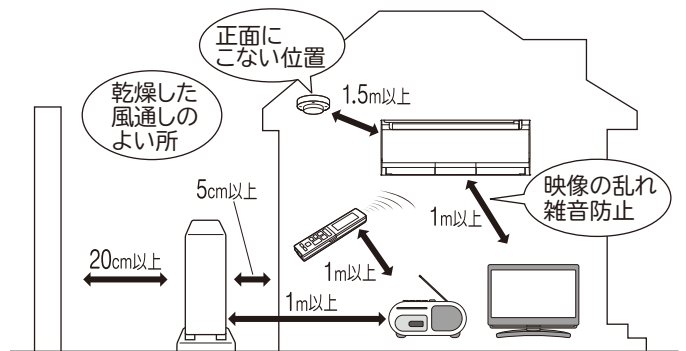

騒音にもご配慮を

- 据え付けにあたっては、エアコンの重量に十分耐える場所で、騒音や振動が増大しないような場所をお選びください。
- 室外機の吹き出し口からの冷・温風や騒音が隣家の迷惑にならないような場所をお選びください。
- 室外機の吹き出し口付近に、物を置くと、機能低下や騒音増大の原因になります。
- エアコンを使用中に異常な音にお気づきのときは、お買い上げの販売店にご相談ください。

積雪のときは

- 室外機の吸い込み・吹き出し口が雪でふさがれると、暖まりにくくなったり故障の原因になります。積雪地では、防雪の処置をお願いします。詳しくは、お買い上げの販売店にご相談ください。



お困りのときは

※修理を依頼される前に、つぎの点をもう一度ご確認ください
※アフターサービスについては【⇒P.64】

ランプ表示

遠隔 洗浄 クリーン ECO 運転 タイマー オトワ みはり

クリーンランプ点滅

4秒点灯／1秒消灯を繰り返すときは
エアフィルターなどの取り付けを確認してください【⇒P.45～51】
取り付け直したあとも点滅するときは、フィルター掃除ユニットが異常のため停止しています。
⇒お買い上げの販売店にご連絡ください。
エアコンは運転できます。

タイマーランプ点滅

室内機に異常が発生しています
⇒[音声おしえて]ボタンを押してランプの点滅回数をご確認していただき、お買い上げの販売店にご連絡ください。

みはりランプ点滅

室外機に異常が発生しています
⇒[音声おしえて]ボタンを押してランプの点滅回数をご確認していただき、お買い上げの販売店にご連絡ください。

洗浄ランプ点滅

4秒点灯／3秒消灯を繰り返すときは
ファン掃除ユニットが異常のため停止しています
⇒お買い上げの販売店にご連絡ください。

1秒点灯／1秒消灯を約10秒間繰り返すときは
[凍結洗浄]ボタンを押しても、フィルター掃除・室内機凍結洗浄が動作できないことをお知らせしています
⇒つぎのときは動作しないことがあります。
・室内機凍結洗浄の動作温度・湿度の範囲外るとき【⇒P.28】
・フィルター掃除・室内機凍結洗浄が動作しないとき【⇒P.27】

運転ランプが点灯⇔減光する

2秒点灯／1秒減光を繰り返すときは
予熱または、室外機の霜とり運転中です【⇒P.40】

運転ランプ点滅

音声レベルの設定が「3」のときは、お部屋が高温・高湿度になったことをお知らせしています【⇒P.38】
⇒冷房運転をおすすめします。

遠隔ランプ点滅

5回点滅を繰り返すときは
遠隔操作の動作が正しくない可能性があります
⇒スマートフォンを使った遠隔操作に関する窓口にお問い合わせください。【⇒P.24】

4秒点灯／1秒消灯を繰り返すときは
ルーターとの通信ができていません
⇒●ルーターの電源が入っていますか。
●ルーターの位置が室内機から遠くないですか。

ランプの点灯については【⇒P.6】

遠隔ランプ点滅(つづき)

4秒点灯／3秒消灯を繰り返すときは
当社サーバーとデータ通信ができていません
⇒ルーターとの通信環境をご確認ください。
当社サーバーがメンテナンス中の場合もあります
⇒メンテナンス後、点灯に変わります。

1秒点灯／4秒消灯を繰り返すときは
当社サーバーと22時間連続してデータ通信できなかったため停止したおしらせです(故障ではありません)
ルーターとも同様に通信できなかった場合も停止します。
⇒ルーターとの通信環境をご確認のうえ、エアコンを運転してください。

運転ランプと洗浄ランプが点滅する

プレシーズン自動お手入れ機能が動作を開始しました
⇒フィルター掃除→室内機凍結洗浄または、凍結洗浄ヒートプラスの順に動作します。

ぼやけて見える

フロントパネルが正しく閉じられていません【⇒P.46】

音

つぎのような音は故障ではありません

電源を入れたとき

カタカタと音がする
室外機電動弁の動作音です。

運転を開始したときなど

バサバサと音がする
室内機ファンの回転数が変わる音です。

運転中

シュルシュル・シャー・ボコボコ・プシュと音がする
冷媒がパイプの中を流れる音や流れを切り換える弁の音です。

キシキシと音がする
温度変化で室内機が膨張・収縮する音です。

運転音の大きさが変わる
室温の変化に応じて運転パワーが変わる音です。
急速パワフル設定時は、運転音が大きくなることがあります。気になるときは、風速の設定を変更してください。
【⇒P.11】

お困りのときは(つづき)

音(つづき)

フィルター掃除中

ウィーン・ブーン・チリチリと音がする
エアフィルターを掃除している音です。

パチン・パタンと音がする
ホコリキャッチャーの動作音です。

室内機凍結洗浄中

シャーと音がする
室内機ファンを掃除している音です。

キシキシ・パキパキ・シャーと音がする
温度変化で室内機が膨張・収縮する音や熱交換器のフィンが凍結・解凍する音です。

その他

ポコポコと音がする
換気扇の使用などで室内機排水ホースの中の空気が引っ張られ、室内機排水ホース内の水が空気と一緒に吸い上げられるときに出る音です。
▶お部屋の吸気口を開けると解消される場合があります。別売のドレン用逆止弁がありますので、取り付けをおすすめします。お買い上げの販売店にご相談ください。ドレン用逆止弁は、夏季に冷房運転する際に、点検・清掃が必要です。

運転

勝手に運転する

入タイマーによる運転ではありませんか【⇒P.14】
入タイマー予約時刻になると運転を開始します。毎日予約が設定されていると、毎日同じ時刻に運転を開始します。
▶【停止】ボタンで停止できます
毎日予約が不要の場合は、取り消してください。【⇒P.17】

おまかせみはって快眠おやすみが設定されていませんか【⇒P.15】
タイマー時間が経過して停止したあと、お部屋をみはって室温・湿度の上昇を検知すると運転を再開します。
▶【停止】ボタンで停止できます

ランプ表示
遠隔 洗浄 クリーン ECO 運転 タイマー オトオワ みはり
点灯 点灯 点灯

運転(つづき)

勝手に運転する(つづき)

カビバスターが設定されていませんか【⇒P.33】
●停止中に室内機内部の高湿度を検知した時間の合計が約1日経過すると、イオンを室内機内部に充填します。
●停止中に室内機内部の高湿度を検知した時間の合計が約1週間経過すると、室内機内部乾燥後、イオンを室内機内部に充填します。
▶【停止】ボタンで停止できます
不要な場合は、取り消してください。【⇒P.31】

ランプ表示
カビバスター設定中
遠隔 洗浄 クリーン ECO 運転 タイマー オトオワ みはり
点灯

カビバスター動作中
遠隔 洗浄 クリーン ECO 運転 タイマー オトオワ みはり
点灯 点灯

フィルター掃除・室内機凍結洗浄の開始時刻を設定していませんか【⇒P.27】
開始時刻になると、フィルター掃除・室内機凍結洗浄が動作します。
設定していると室外機凍結洗浄が動作するときもあります。
▶【停止】ボタンで停止できます
ランプが消灯しないときは、もう一度【停止】ボタンを押してください。

ランプ表示
フィルター掃除動作中
遠隔 洗浄 クリーン ECO 運転 タイマー オトオワ みはり
点灯

室内機凍結洗浄動作中
遠隔 洗浄 クリーン ECO 運転 タイマー オトオワ みはり
点灯

フィルター掃除終了後に、室内機凍結洗浄が動作する場合
遠隔 洗浄 クリーン ECO 運転 タイマー オトオワ みはり
点灯 点灯

遠隔操作で操作されていませんか
遠隔ランプ点灯中は、遠隔操作も想定できます。
▶操作していると思われる方に、ご確認をお願いします。

ランプ表示
遠隔 洗浄 クリーン ECO 運転 タイマー オトオワ みはり
点灯 点灯

室外機凍結洗浄が設定されていませんか【⇒P.35】
●約2ヶ月経過するごとに、動作します。
▶【停止】ボタンで停止できます

運転(つづき)

勝手に運転する(つづき)

カビ見張りが設定されていませんか【⇒P.34】

お部屋の温度・湿度が高くなると運転します。上下風向板を閉じて、送風することもあります。

⇒[停止]ボタンで停止できます

不要な場合は、取り消してください。【⇒P.31】

ランプ表示

カビ見張り設定中

遠隔 洗浄 クリーン **ECO** 運転 タイマー オトオ みはり
点灯

カビ見張り運転中

遠隔 洗浄 クリーン **ECO** 運転 タイマー オトオ みはり
点灯 点灯

音声レベルを「3」に変更していませんか

高温・高湿度を検知するため、上下風向板を閉じて送風することがあります。

高温・高湿度を検知すると音声または、ブザー音でお知らせします。

⇒音声または、ブザー音でお知らせがあった場合は、冷房運転をおすすめします。

ランプ表示

遠隔 洗浄 クリーン **ECO** 運転 タイマー オトオ みはり
点滅

プレシーズン自動お手入れ機能を設定していませんか【⇒P.20】

- プレシーズン自動お手入れ機能は、フィルター掃除→室内機凍結洗浄の順に動作します。動作開始時に、音声またはブザー音でお知らせします。

ランプ表示

遠隔 洗浄 クリーン **ECO** 運転 タイマー オトオ みはり
点灯 点灯

停止したのに運転している

室外機の霜とり中ではありませんか【⇒P.40】

暖房運転停止時に、霜が付いていると、霜とりをします。

⇒[停止]ボタンで停止できます

ランプ表示

遠隔 洗浄 クリーン **ECO** 運転 タイマー オトオ みはり
点灯⇄減光 (2秒点灯/1秒減光)

フィルター掃除中ではありませんか【⇒P.30】

運転時間の合計が4.2時間を経過すると動作します。

⇒[停止]ボタンで停止できます

ランプ表示

遠隔 洗浄 クリーン **ECO** 運転 タイマー オトオ みはり
点灯

停止したのに運転している(つづき)

室内機凍結洗浄中ではありませんか【⇒P.28、29】

凍結洗浄ヒートプラス中ではありませんか【⇒P.32】

運転時間の合計が4.2時間を経過すると動作します。

⇒[停止]ボタンで停止できます

ランプ表示

遠隔 洗浄 クリーン **ECO** 運転 タイマー オトオ みはり
点灯

室外機凍結洗浄中ではありませんか【⇒P.35】

- 運転を停止すると、室外機ファンが約3分間逆回転します。
- 2ヶ月経過するごとに、室外機ファン逆回転後、動作します。

⇒[停止]ボタンで停止できます

ランプ表示

遠隔 洗浄 クリーン **ECO** 運転 タイマー オトオ みはり
点灯 点灯

カビバスター中ではありませんか【⇒P.33】

冷房・カラッと除湿・涼快運転停止後、動作します。

⇒[停止]ボタンで停止できます

ランプ表示

遠隔 洗浄 クリーン **ECO** 運転 タイマー オトオ みはり
点灯 点灯

暖房運転にPremiumプラズマ空清が設定されていませんか【⇒P.10、39】

暖房運転停止後、条件によって除湿運転を行う場合があります。

⇒[停止]ボタンで停止できます

ランプ表示

遠隔 洗浄 クリーン **ECO** 運転 タイマー オトオ みはり
点灯

運転中に勝手に停止する

ランドリー・けつろ抑制運転中ではありませんか

ランドリーは3時間、けつろ抑制は2時間の切タイマーが設定されます。

⇒タイマー時間は変更できます。【⇒P.41】

切タイマーによる停止ではありませんか【⇒P.14】

切タイマー予約時刻になると運転を停止します。

毎日予約が設定されていると、毎日同じ時刻に運転を停止します。

⇒お好みの運転ボタンを押して運転を再開してください。

毎日予約が不要の場合は、取り消してください。【⇒P.17】

遠隔操作で操作されていませんか

遠隔ランプ点灯中は、遠隔操作も想定できます。

⇒操作していると思われる方に、ご確認をお願いします。

ランプ表示

遠隔 洗浄 クリーン **ECO** 運転 タイマー オトオ みはり
点灯

遠隔操作が有効のときは、一定時間データ通信ができない場合エアコンを停止します【⇒P.25】

お困りのときは(つづき)

運転(つづき)

運転中に勝手に停止する(つづき)

おまかせみはって快眠やすみが設定されていませんか【⇒P.15】

- タイマー時間が経過すると一時停止します。
- 運転再開後、設定温度・湿度になると停止します。

ランプ表示

遠隔 洗浄 クリーン **ECO** 運転 タイマー オート みはり
点灯 点灯

- みはり時間が終了すると停止します。
- おまかせみはって快眠やすみを続ける場合は、もう一度設定してください。

オートオフが設定されていませんか【⇒P.37】

人の不在を認識すると、停止します。
 不要な場合は、取り消してください。【⇒P.31】

カビ見張りが設定されていませんか【⇒P.34】

- 設定後、カビが発生しやすい温度・湿度を検知すると4時間運転して停止します。
- 一度停止したあとに、カビが発生しやすい温度・湿度を検知して運転した場合は、湿度が下がると停止します。
 不要な場合は、取り消してください。【⇒P.31】

ランプ表示

遠隔 洗浄 クリーン **ECO** 運転 タイマー オート みはり
点灯

よく冷えない・よく暖まらない

温度の設定は適切ですか【⇒P.11】

- 体感に合わせて温度を変更してください。
- 冷房・涼快運転では、設定温度を下げることで冷えが良くなります。
- 暖房運転では、設定温度を上げることで暖まりが良くなります。

風速の設定がしずか・微風になっていませんか【⇒P.11】

- 設定を変更してください。
- 風速を上げることでエアコンの能力が上がります。
- 暖房運転で風が冷たく感じる場合は、風速を自動に設定することをおすすめします。

上下風向を変えていませんか

- 上下自動に戻してください。【⇒P.12、13】

エアフィルターにホコリがたまっていますか

- 「室内洗浄なし」に設定を変更している場合は、取り消してください。【⇒P.31】
- [凍結洗浄]ボタンを押して、フィルター掃除を動作させてください。(凍結洗浄ヒートプラスも動作します)
- エアフィルターのお手入れをしてください。
 【⇒P.45、46、48、49】

室内機・室外機の吹き出し口・吸い込み口が障害物でふさがれていませんか

よく冷えない・よく暖まらない(つづき)

eco機能を設定していませんか【⇒P.16】

- お部屋の温度・湿度、人の活動量、日射量を検知して目標温度・湿度を自動で調整します。
- お好みに合わない場合は、[eco]ボタンを押して、eco機能の設定を取り消してください。

eco機能設定中は、室温・湿度がリモコンの設定温度・湿度にならないことがあります

カビ抑制を設定していませんか【⇒P.10、39】

- 冷房運転では、室温が設定温度に近づくと、カビの繁殖を抑える湿度を目標に除湿運転を行うため、室温が設定温度より高くなる場合があります。
- お好みに合わない場合は、[イオン空清]ボタンを押して、カビ抑制の設定を取り消してください。

Premium プラズマ空清中は、室温がリモコンの設定温度にならないことがあります

予熱・室外機の霜とり中ではありませんか【⇒P.40】

- 室外機の霜を溶かすため、暖房運転を一時停止します。

ランプ表示

遠隔 洗浄 クリーン **ECO** 運転 タイマー オート みはり
点灯⇄減光 (2秒点灯/1秒減光)

お部屋の広さに合ったエアコンをお使いですか【⇒P.66】

運転しない

停電ではありませんか

ヒューズ・ブレーカーが切れていませんか

電源プラグはコンセントに確実に差し込まれていますか

付属のリモコン・別売のかんたんリモコン以外で操作していませんか

運転中に運転の種類を変えていませんか
 製品保護のため、3分間停止することがあります。

霧/湯気

室内機から霧や湯気が出る

冷房運転中や室内機凍結洗浄中などに、室内の空気がエアコンの冷気で急速に冷やされ、お部屋の条件によっては霧になることがあります
 故障ではありません。

カビバスターや室内機凍結洗浄の乾燥運転中および凍結洗浄ヒートプラスの加熱運転中に、室内機内部の水分が蒸発して、お部屋の条件によっては、湯気となって出ることがあります。
 故障ではありません。
 気になるときは、設定を取り消してください。【⇒P.31】

上下風向

暖房運転中に向きが変わる

予熱中は、約3分間上下風向板が水平になります

室外機の霜とり中は、冷たい風が出るのを防ぐため、上下風向板が水平になり、風が止まります

お好みの位置に変えたいときは

設定を変更すると、[上下風向]ボタンを押した位置で上下風向板が停止します

設定変更のしかた

[上下風向]ボタンを押すと、無効操作の表示が出ますが、設定変更できます。

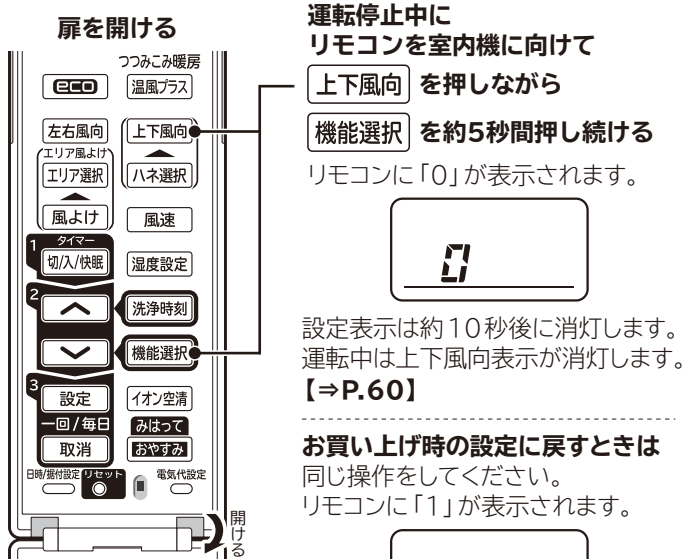

切/入タイマー予約中は設定変更はできません。

ニオイ

ニオイを発生させる物質は使用していません

室内の空気に含まれるニオイを吸い込んで吹き出すことがあります。エアコンが壁やじゅうたん、家具、衣類などにしみ込んだニオイを吸い込んで、風を吹き出すためです

- ⇒風速を自動に設定すると、ニオイの吹き出しを抑えることができます。**【⇒P.11】**
- 設定温度になると弱い風になるためです。

【凍結洗浄】ボタンを押して、フィルター掃除・凍結洗浄ヒートプラスを動作させてください**【⇒P.27】**

- ⇒改善しないときは、ご購入の販売店にご相談していただき、内部の洗浄をおすすめします。

●Premiumプラズマ空清またはイオン空清を運転中、または設定中ではありませんか**【⇒P.10、39】**

●カビバスター中ではありませんか**【⇒P.33】**

微量のオゾンが発生します。室内機吹き出し口からニオイがすることがありますが、ごくわずかであり、健康に支障はありません。

⇒**【停止】**ボタンで停止できます

気になるときは、運転を停止するか設定を取り消してください。

エリア風よけ

風が届かない・よけない

設定風速・設定温度と現在室温の差、お部屋のレイアウトなどによります

- ⇒風向・風速を調整してください。**【⇒P.11～13】**
- 風向調整すると、エリア風よけは取り消されます。

冷房・カラッと除湿・涼快運転中は、上下・左右風向板の角度が変化することがあります

- お部屋の温度・湿度が高い状態が続いたときに、露が付いて滴下するのを防止するためです。
- 温度・湿度が下がると、元に戻ります。

エリア風よけを設定したときに、左右風向板が壁側を向いていません

- ⇒壁が近いときは、据付位置の設定を確認してください。**【⇒P.9】**

室内機排水ホース

汚れた水が出る・暖房時も水が出る

室内機凍結洗浄で熱交換器を洗浄した水が流れ出るためです

- ⇒ベランダや石畳など汚れが気になる場所には、室内機排水ホースを導かないでください。

黒、白、緑あるいは銀色の水が出る

室内機熱交換器に含まれる成分などが一時的に流れ出るためです。性能は変わりません。

排水量4～5ℓ程度できれいになります。

赤い水が出る

エアコン内部から排出されたものではありません

一般的に水中や土壌などに居る特定の菌が適度な温度・湿度・養分などにより、排水口付近で繁殖したものです。

お困りのときは(つづき)

リモコン

液晶表示が消えている

停止状態で約3分間操作しないと液晶が消灯します

- ➡ ボタンを押すと表示します。
- ➡ 運転ボタンを押した場合は、運転も開始します。

受信しない

送信部を室内機の受信部に向けて操作していますか【⇒P.7】

乾電池の⊕⊖が逆になっていませんか【⇒P.8】

送信しているか点検してください

- ➡ 1年に一度、点検をおすすめします。

点検方法

● AMラジオでの点検

リモコン操作時に、ラジオに雑音(ビービー音)が入れば正常です。

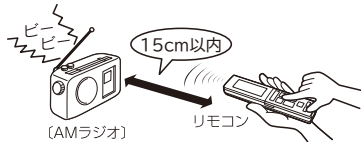

● スマートフォン・カメラ付き携帯電話・デジタルカメラでの点検

カメラ機能にして、リモコンの送信部を映します。リモコン操作時に、送信部が発光すれば正常です。
※赤外線が映りにくい機種もあります。

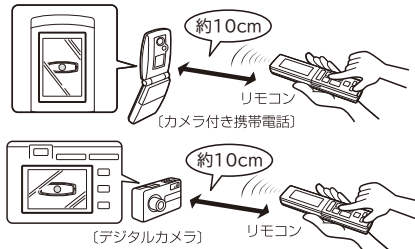

リモコンホルダーに取り付けたまま操作していませんか

- ➡ リモコンホルダーを受信可能な位置に変更してください。

液晶に電池マークが表示されていませんか

- ➡ 乾電池の交換時期です。
- ➡ 新しいアルカリ乾電池(LR6タイプ)に2本共交換してください。

液晶に「B」が表示されていませんか

- ➡ アドレスを切り換えたリモコンです。
- ➡ 受信しない場合は、「B」が表示されていないリモコンで操作してください。



上下風向が表示されない

[上下風向]ボタンを押した位置で上下風向板が停止する設定に変更されています

- ➡ お買い上げ時の設定に戻してください。【⇒P.59】

運転内容と表示が合っていない

スマートフォンで操作など、リモコン以外で操作すると異なることがあります

壊れた・紛失した

応急運転ができます【⇒P.63】

お買い求めいただけます

- ➡ お買い上げの販売店にご相談ください。

室内機凍結洗浄または凍結洗浄ヒートプラス

動作しない

動作条件を満たしていますか

- 10分以上運転して停止していますか。
- エアコンの運転時間の合計が42時間を超えていますか。
- お部屋に人が居ませんか。

温度・湿度が適していないと、動作しないことがあります

フィルター掃除・室内機凍結洗浄が自動で動作しない設定に変更していませんか

リモコンに「室内洗浄なし」の表示がある場合は、設定が変更されています。

⇒お買い上げ時の設定に戻してください。【⇒P.31】

切タイマー・おまかせみはって快眠おやすみ停止後ではありませんか

動作間隔が[停止]ボタンを押した停止時より長くなります。就寝などを妨げないようにするためです。

室内機凍結洗浄を停止・中止してから1時間以内のときは[凍結洗浄]ボタンを押しても、製品保護のため、凍結洗浄ヒートプラスは動作しません

フィルター掃除のみ動作します。

室内機ファン掃除が動作しない

- 切タイマー・おまかせみはって快眠おやすみ停止後は午後11:00～午前7:00は動作しません。
- [停止]ボタンを押して停止後は午後11:00～午前5:00は動作しません。

フィルター掃除

電源を入れると動作する

電源プラグをコンセントに差し込む、またはブレーカーを入れると、動作確認のため動作します

動作しない

動作条件を満たしていますか

- 15分以上運転して停止していますか。
- エアコンの運転時間の合計が42時間を超えていますか。

フィルター掃除・室内機凍結洗浄が自動で動作しない設定に変更していませんか

リモコンに「室内洗浄なし」の表示がある場合は、設定が変更されています。

⇒お買い上げ時の設定に戻してください。【⇒P.31】

切タイマー・おまかせみはって快眠おやすみ停止後ではありませんか

動作間隔が[停止]ボタンを押した停止時より長くなります。就寝などを妨げないようにするためです。

電源プラグを抜いたときは、5分以上経過してから、電源プラグを差し込んでください

フィルター掃除(つづき)

途中で止まっている

電源を入れると元の位置に戻ります

エアフィルターにホコリが残る

フィルター掃除の回数・使用状況によります

⇒エアフィルターをお手入れしてください。

【⇒P.45、46、48、49】

音が気になるときは

運転開始時にフィルター掃除が動作する設定に変更できます

設定変更のしかた

[風よけ]ボタンを押すと、無効操作の表示が出ますが設定変更できます。

運転停止中に **風よけ** を押しながら

↑ を押す

[風よけ]ボタンは、つぎの操作まで押したままにします
リモコンに「1」が表示されます。



リモコンを室内機に向けて

風よけ を押しながら

↑ を押す

室内機の受信音：「ピピピッ」
リモコンに「3」が表示されます。

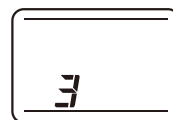

設定表示は約10秒後に消灯します。

お買い上げ時の設定に戻すときは

同じ操作で最後に

↓ を押す

室内機の受信音：「ピッ」
リモコンに「1」が表示されます。



設定を変更すると

- フィルター掃除前に、室内機内部は乾燥しません。【⇒P.30】
- 動作条件は、自動フィルター掃除と同じです。【⇒P.30】
- フィルター掃除・室内機凍結洗浄が自動で動作しない設定に変更した場合は、動作しません。
- フィルター掃除・室内機凍結洗浄の開始時刻を設定した場合開始時刻になってもフィルター掃除は動作しません。
- プレシーズン自動お手入れ機能のフィルター掃除も動作しません。

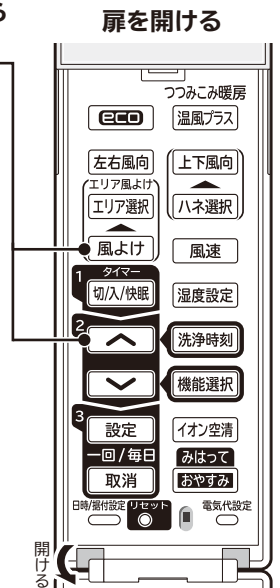

お困りのときは(つづき)

室外機

停止してもファンが回転している

- 電気部品を冷やすため、停止後も10秒～1分間回転します
- 室外機凍結洗浄を設定していませんか
運転停止後にファンを逆回転して、熱交換器のホコリなどを落とします。

室外機から水や湯気が出る

室外機の霜とり中ではありませんか【⇒P.40】

- 熱交換器に霜が付くと、霜を溶かします。
- 霜が溶けるときに水や蒸気になるためです。
- 暖房運転中は、室外機より凝縮水や霜とりの水が流れ出ます。
- ➔ 寒冷地では、水が氷結することがありますので、室外機の排水口を塞がないでください。
- 公団吊りの場合などは、排水口にブッシュ・ドレンパイプを取り付けて、排水処理をしてください。
- 排水工事が必要なときは、お買い上げの販売店にご相談ください。

冷房運転でも配管などに結露した凝縮水が流れ出ることがあります

室外機凍結洗浄中ではありませんか

銅・銅合金

銅・銅合金を使用しています

使用環境によって、変色が発生する場合があります
性能に影響はありません。

銅・銅合金を使用している対象部分

- ・ 熱交換器
- ・ 排水トレー
- ・ 通風路
- ・ 上下風向板

その他

付属品が残っている

黒または、白のシートは据え付けの際に使用する断熱材です
据え付け状況によっては、使用しないこともあります。
破棄しても構いませんが、移設に備えて保管しておいてください。

熱交換器フィンの変形

小さな変形は性能には影響ありません
そのままご使用いただいて問題ありません。

室内機周辺の天井や壁が汚れる

空気中のチリやホコリが、エアコンによる空気の循環・静電気
で、天井や壁に付着するためです
壁紙の種類によっては汚れが付着しやすいものがあります。
➔ エアコンの周辺をこまめに清掃してください。

リモコンが使えないとき (応急運転)

リモコンが故障などで使えないときには、応急運転ができます

応急運転をする

エアコン停止中に応急運転スイッチを押す
室温と外気温により、「暖房・カラッと除湿・冷房」を自動的に選択するこれっきり自動運転をします。【⇒P.39】

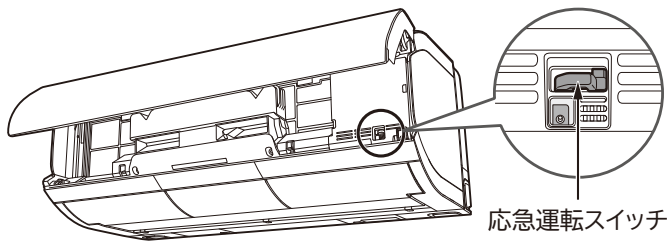

停止するときは

もう一度応急運転スイッチを押す
(リモコンで運転を停止することもできます)

ご注意

5秒以上、応急運転スイッチを押し続けたい
5秒以上押し続けると、販売店が行う強制冷房運転をします。強制冷房運転中はタイマーランプが2回点滅します。誤って強制冷房運転をしてしまったときは応急運転スイッチをもう一度押し、運転を停止してください。

こんなときは すぐ販売店へ

「お困りのときは」【⇒P.55~60】を確認していただき
それでも異常や、つぎのような現象が出たときは、電源
プラグを抜き(またはブレーカーを切り)、すぐにお買
い上げの販売店にご連絡ください

※アフターサービスについては【⇒P.64】をご覧ください

こんなとき

- タイマーまたは、みはりランプが点滅している
- 遠隔 洗浄 クリーン **ECO** 運転 タイマー オトワ みはり
- 点滅
- 遠隔 洗浄 クリーン **ECO** 運転 タイマー オトワ みはり
- 点滅
- ブレーカーやヒューズがたびたび切れる
 - スイッチの動作が不確実
 - エアコン内部に異物や水を入れてしまった
 - コードの過熱や被覆に破れがある

長期使用製品 安全表示制度に 基づく本体表示

経年劣化により、危害の発生が高まるおそれがあることを
注意喚起するために、室内機の銘板に電気用品安全法で義
務付けられた以下の表示をしています。

【製造年】は室内機の銘板の中に西暦4桁で表示しています



※【設計上の標準使用期間】 10年

設計上の標準使用期間を超えてお使いいただいた
場合は、経年劣化による発火・けがなどの事故に
至るおそれがあります

※設計上の標準使用期間とは

- 運転時間や温湿度など、下記の標準的な使用条件に基づく
経年劣化に対して、製造した年から安全上支障なく使用する
ことができる標準的な期間です。
- 設計上の標準使用期間は、無償保証期間とは異なります。
また、一般的な故障を保証するものでもありません。
- 設置状況や環境、使用頻度が下記の条件と異なる場合、また
は本来の使用目的以外でご使用された場合は、設計上の標準
使用期間より短い期間で経年劣化による発火・けがなどの
事故に至るおそれがあります。

標準使用条件

JIS C 9921-3「ルームエアコンディショナーの設計上の標準
使用期間を設定するための標準使用条件」による

環境条件	電源電圧	製品の定格電圧による
	周波数	50/60Hz
	室内温度	冷房：27℃(乾球温度) 暖房：20℃(乾球温度)
	室内湿度	冷房：47%(湿球温度19℃) 暖房：59%(湿球温度15℃)
	室外温度	冷房：35℃(乾球温度) 暖房：7℃(乾球温度)
	室外湿度	冷房：40%(湿球温度24℃) 暖房：87%(湿球温度6℃)
設置条件	設置条件	製品の据付説明書による標準設置
	住宅	木造平屋、南向き和室、居間
負荷条件	部屋の広さ	製品能力に見合った広さの部屋(畳数)
	想定時間	東京モデル 冷房 6月 2日から9月21日 までの112日間 暖房 10月28日から4月14日 までの169日間
1日の使用時間	1日の使用時間	冷房 9時間/日 暖房 7時間/日
	1年間の使用時間	冷房：1,008時間/年 暖房：1,183時間/年

リモコンが使えないとき/こんなときはすぐ販売店へ/長期使用製品安全表示制度に基づく本体表示

保証とアフターサービス 必ずお読みください

保証書(別添)

- 保証書は、必ず「お買い上げ日・販売店名」などの記入をお確かめのうえ、販売店から受け取っていただき、内容をよくお読みのあと、大切に保管してください。
- 保証期間は、お買い上げの日から1年間です。(ただし、冷凍サイクル部分は5年間です)
なお、保証期間中でも有料になることがありますので保証書をよくお読みください。

再据付工事のお申し込みは

- 販売店に再据付工事(転居または別の部屋への接続)を依頼する場合は、据付工事の繁忙期に当たる夏期は工事が遅れぎみになりますので、できるだけ避けるようお願いいたします。また、据付工事は専門の技術が必要です。費用など詳しいことは、お買い上げの販売店にご相談ください。

補修用性能部品の保有期間

- エアコンの補修用性能部品の保有期間は、製造打ち切り後10年です。補修用性能部品とは、その製品の機能を維持するために必要な部品です。

転居されるときは

- ご転居により、お買い上げの販売店のアフターサービスを受けられなくなる場合は、前もって販売店にご相談ください。ご転居先での日立の家電品取扱店を紹介させていただきます。

ご不明な点や修理に関するご相談は

- 修理に関するご相談ならびにご不明な点は、お買い上げの販売店または「お客様ご相談窓口」【⇒P.65】にお問い合わせください。

修理を依頼されるときは(出張修理)

- 55~63ページに従って調べていただき、なお異常があるときは、運転を停止して、必ず電源プラグを抜いて(またはブレーカーを切って)から、お買い上げの販売店にご連絡ください。
- ご連絡していただきたい内容
アフターサービスをお申し付けいただくときは、下記のことをお知らせください。

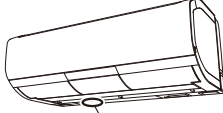
品名	日立ルームエアコン	
型式	RAS-X22NBK RAS-X40N2BK RAS-X25NBK RAS-X56N2BK RAS-X28NBK RAS-X63N2BK RAS-X36NBK RAS-X71N2BK RAS-X80N2BK RAS-X90N2BK	リモコン扉内 
	 リモコン型式 RAR-AZ1 RAR-AZ2	型式表示
お買い上げ日	年 月 日	
故障状況	できるだけ具体的に	
ご住所	付近の目印等も併せてお知らせください。	
お名前		
電話番号	() -	
訪問希望日		

※型式は保証書にも記載されています。
修理の際、弊社の品質基準に適合した再利用部品を使用することがあります。

- 保証期間中は
修理に際しましては保証書(別添)をご提示ください。
保証書の規定に従って、販売店が修理させていただきます。
- 保証期間が過ぎているときは
修理すれば使用できる場合には、ご希望により修理させていただきます。
- 修理料金のしくみ

修理料金 = 技術料 + 部品代 + 出張料
などで構成されています

技術料	診断・部品交換・調整・修理完了時の点検などの作業にかかる費用です。 技術者の人件費・技術教育費・測定機器など設備費一般管理費などが含まれます。
部品代	修理に使用した部品代金です。その他修理に付帯する部材などを含む場合もあります。
出張料	商品のある場所へ技術者を派遣する場合の費用です。別途、駐車料金をいただく場合があります。

お客様ご相談窓口

この製品の使いかた・お手入れ・修理などは、お買い上げの販売店へご相談ください

または「日立家電品についてのご相談窓口」（下記）にご相談ください。

ご相談の前に本取扱説明書の「お困りのときは」をご確認ください。
また日立家電品サポートページで「よくあるご質問」や「使いかた動画」など
各種情報をご覧いただけます。 **「日立家電品サポートページ」**はこちら



※下方の内容は予告なく変更させていただく場合がございます。
最新情報は、日立家電品サポートページをご確認ください。

日立家電 サポート 検索

製品情報や使いかたに関するご相談

機能・操作・設定などのご相談ができます。
電話のほかLINE、チャット、メールなど様々なお問い合わせ
せ方法を準備しております。
詳しくは日立家電品サポートページをご覧ください。

TEL 0120-3121-11
携帯電話 050-3155-1111 (有料)
FAX 050-3135-2134 (有料)

■受付時間 9:00~17:30 (月~土)
(日曜・祝日、年末年始は休業)

修理に関するご相談

修理のご依頼やご相談ができます。

24時間、修理のご依頼ができる
「Web修理受付」はこちら



日立家電 修理Web 検索

TEL 0120-3121-68
携帯電話 0570-0031-68 (有料)
FAX 0570-200-657 (有料)

■受付時間 9:00~18:00 (月~土)
9:00~17:00 (日、祝日)

部品のご購入について

部品のご購入は、商品お買い上げの販売店、お近くの日立の家電品取扱店(お取り寄せ)
または「**パーツショップ**」へご依頼ください。

<https://store.kadenfan.hitachi.co.jp/store/pages/parts.aspx>



日立家電 部品 検索

- 通話内容の確認と応対品質向上のため、録音させていただきます。
- 予期せぬ障害などでお電話が切れてしまった際、折り返し電話を差し上げられるよう、発信者番号の通知をお願いします。「非通知」設定されているお客様は、はじめに「186」をダイヤルしておかけください。
- 営業時間外やお電話が繋がりにくい場合は、時間を変えてお掛け直しをお願いします。
- 修理のご依頼の前に、当社の修理対応方針につきまして「**修理ご利用規約**」をご覧ください。



日立修理ご利用規約 検索

【ご相談窓口におけるお客様の個人情報取り扱いについて】

- 個人情報は当社の個人情報保護方針に則り適切に管理いたします。
- 当社の個人情報保護方針につきましては、<https://www.hitachi-gls.co.jp/utility/privacy> をご覧ください。
- ※URLは変更する場合があります。日立の家電品ホームページにてご確認ください。
- 製品のサービス提供、各種お問い合わせへの対応にご利用させていただきます。また、アンケートをもとにした製品やサービスを向上させるための分析に利用させていただく場合があります。

仕様

このルームエアコンは日本国内家庭用です
電源電圧や電源周波数の異なる海外では使用できません、またアフターサービスもできません

型式	項目	電 源 (V)	定 格 周 波 数 (Hz)	暖房						冷房						通 年 エ ネ ル ギ ー 消 費 効 率 (APF)	区 分 名	外形寸法			製 品 質 量 (kg)
				定 格 能 力 (kW)	定 格 消 費 電 力 (W)	運 転 電 流 (A)	運 転 音 音 量 (dB)	暖房の目安		定 格 能 力 (kW)	定 格 消 費 電 力 (W)	運 転 電 流 (A)	運 転 音 音 量 (dB)	冷房の目安							
								木 造 南 向 き 和 室 (㎡)	鉄 筋 パ ー ト 南 向 き 洋 室 (㎡)					木 造 南 向 き 和 室 (㎡)	鉄 筋 パ ー ト 南 向 き 洋 室 (㎡)						
室内機	RAS-X22NBK	单相 100	50/60	2.5	430	5.1	60	9	11	2.2	400	4.7	59	10	15	7.4	I	295	798	385	15.5
室外機	RAC-X22NBK			(0.3~ 6.0)	(110~ 1,490)	(最大 15A)	54			(0.4~ 3.5)	(115~ 900)							57	629	799	299
室内機	RAS-X25NBK	单相 100	50/60	2.8	490	5.7	62	10	13	2.5	490	5.6	59	11	17	7.4	I	295	798	385	15.5
室外機	RAC-X25NBK			(0.3~ 6.0)	(110~ 1,490)	(最大 15A)	56			(0.4~ 3.6)	(115~ 920)							58	629	799	299
室内機	RAS-X28NBK	单相 100	50/60	3.6	680	7.6	63	13	16	2.8	560	6.4	60	13	19	7.3	I	295	798	385	15.5
室外機	RAC-X28NBK			(0.3~ 6.9)	(110~ 1,995)	(最大 20A)	59			(0.4~ 4.1)	(115~ 1,210)							59	629	799	299
室内機	RAS-X36NBK	单相 100	50/60	4.2	890	9.6	63	15	19	3.6	825	8.9	60	16	25	6.7	III	295	798	385	15.5
室外機	RAC-X36NBK			(0.3~ 6.9)	(110~ 1,995)	(最大 20A)	62			(0.4~ 4.2)	(115~ 1,240)							62	629	799	299
室内機	RAS-X40N2BK	单相 200	50/60	5.0	920	5.4	69	18	23	4.0	880	5.2	65	18	28	7.3	III	295	798	385	16.5
室外機	RAC-X40N2BK			(0.4~ 11.9)	(135~ 3,900)	(最大 20A)	60			(0.5~ 5.5)	(155~ 1,800)							62	709	859	319
室内機	RAS-X56N2BK	单相 200	50/60	6.7	1,480	8.7	70	24	30	5.6	1,600	9.4	66	25	39	6.5	III	295	798	385	16.5
室外機	RAC-X56N2BK			(0.4~ 11.9)	(135~ 3,900)	(最大 20A)	65			(0.5~ 6.0)	(155~ 2,000)							65	709	859	319
室内機	RAS-X63N2BK	单相 200	50/60	7.1	1,700	9.8	70	26	32	6.3	1,760	10.1	66	29	43	6.4	III	295	798	385	17
室外機	RAC-X63N2BK			(0.6~ 11.9)	(145~ 3,900)	(最大 20A)	66			(0.6~ 6.7)	(175~ 3,050)							66	709	859	319
室内機	RAS-X71N2BK	单相 200	50/60	8.5	2,140	12.3	71	31	39	7.1	2,340	11.8	67	32	49	6.0	III	295	798	385	17
室外機	RAC-X71N2BK			(0.6~ 11.9)	(145~ 3,900)	(最大 20A)	69			(0.6~ 7.2)	(175~ 3,100)							67	709	859	319
室内機	RAS-X80N2BK	单相 200	50/60	9.5	2,580	13.0	71	35	43	8.0	2,900	14.6	69	36	55	5.7	III	295	798	385	17
室外機	RAC-X80N2BK			(0.6~ 11.9)	(145~ 3,900)	(最大 20A)	70			(0.6~ 8.1)	(175~ 3,150)							70	709	859	319
室内機	RAS-X90N2BK	单相 200	50/60	10.6	3,200	16.2	73	39	48	9.0	3,000	15.2	73	41	62	5.1	III	295	798	385	17
室外機	RAC-X90N2BK			(0.6~ 12.0)	(145~ 3,900)	(最大 20A)	73			(0.6~ 9.1)	(175~ 3,200)							72	709	859	319

- この仕様表は、JIS C 9612：2013に基づいた数値です。
- ()内は能力・消費電力の可変幅を表示しています。
- 運転音および定格能力は、リモコンの設定温度を冷房時で最低設定温度、暖房時で最高設定温度になるように設定し、設定風速を急速パワフルで運転したときの値です。
- 区分名とは、家庭用品品質表示法に基づく表示です。
- 遠隔ランプ点灯中、停止のときの消費電力は約0.8Wです。

- 運転停止中の消費電力は、0.04Wです。(日本電機工業会自主基準による待機時消費電力測定値0.0Wを示す)タイマー設定中は0.5Wです。
- 音声の設定を **3** に変更している場合、お部屋の高温・高湿度になったときに、おしらせするため 約1.4Wの電力を消費します。(室温が約27℃のとき、室温によって変動します)

仕様

上手な使いかた

エアコンの風がスムーズに流れるようにしましょう

エアコンは、お部屋の空気を循環させて設定した温度や湿度にする仕組みです。室内機の吹き出し口や吸い込み口をカーテンや他の障害物でふさがらないでください。

スムーズな風の流れは、設定した温度になるまでの時間を早め、節電になります。

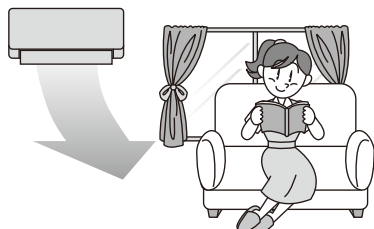

冷やし過ぎや暖め過ぎのないようにしましょう

冷やし過ぎや暖め過ぎは健康上好ましくなく電気も多く使います。「適切な温度」の設定が体にも家計にもおすすめです。



窓のカーテンやブラインドを上手に使いましょう

窓のカーテンやブラインドを閉めれば、熱の出入りが抑えられます。設定した温度に早く到達し、設定した温度を保ちやすくなり、節電になります。

※カーテンがエアコンの風の流れを邪魔しないようにしてください。



別売部品

商品によっては品切れ、仕様変更の場合がありますので
日立の家電品取扱店にお問い合わせください。

かんたんリモコン

型式：SP-RC4

希望小売価格：4,400円(税込)



よく使うボタンだけを集めたシンプルなりモコンです。

除菌・抗菌・防カビ・抗ウイルスの 試験機関・試験方法

除菌

- 効果の確認を行った試験機関名：
一般財団法人 北里環境科学センター
 - 試験方法：JISZ2801 定量試験(フィルム密着法)
 - 除菌の方法：銅合金に含まれる金属イオン、銀イオン
 - 除菌を行っている対象部品の名称：
銅合金通風路・銅合金フラップ
ビッグ&ウェーブファン・銅排水トレー
 - 試験結果：抗菌活性値99%抑制
- ※エアコンから出る空気を除菌しているわけではありません。

抗菌

- 効果の確認を行った試験機関名：
一般財団法人 ボーケン品質評価機構
 - 試験方法：JISL1902 抗菌性試験(菌液吸収法)
 - 抗菌の方法：抗菌加工
 - 抗菌を行っている対象部品の名称：エアフィルター
 - 試験結果：抗菌効果あり
- ※エアコンから出る空気を抗菌しているわけではありません。

防カビ

- ①
 - 効果の確認を行った試験機関名：
一般財団法人 ボーケン品質評価機構
 - 試験方法：防カビ試験方法(ハロー法)
 - 防カビの方法：防カビ剤
 - 防カビを行っている対象部品の名称：ダストボックス
 - 試験結果：防カビ効果あり
- ②
 - 効果の確認を行った試験機関名：
一般財団法人 ボーケン品質評価機構
 - 試験方法：JISZ2911:2018 繊維製品の試験(乾式法)
 - 防カビの方法：防カビ加工
 - 防カビを行っている対象部品の名称：エアフィルター
 - 試験結果：防カビ効果あり

※カビの発生をすべて防げるものではありません。

抗ウイルス

- 効果の確認を行った試験機関名：
一般財団法人 ボーケン品質評価機構
 - 試験方法：JISL1922:2016 ウイルス感染価測定(プラーク測定法)
 - 抗ウイルスの方法：抗ウイルス加工
 - 抗ウイルスを行っている対象部品の名称：エアフィルター
 - 試験結果：抗ウイルス効果あり
- ※ウイルスの増殖を完全に防げるものではありません。

日立家電メンバーズクラブのご案内

日立家電メンバーズクラブのMy家電に製品をご登録(無料)いただくとスマートフォンやパソコンでお持ちの家電品を一覧管理でき、サポート情報や会員限定の特典などをご利用いただけます。

■My家電への製品登録

①コードを読み取る



②画面の案内に従って家電品を登録※1



※1 家電品の登録には製品型式や製造番号が必要です。保証書または製品本体をご確認ください。室内機のみをご登録ください。

●コードが読み取れない場合は、URLを入力して表示される画面の案内に従ってください。

<https://kadenfan.hitachi.co.jp/my/>

■日立家電メンバーズクラブ会員限定のアフターサービス特典のご紹介

安全点検サービス料金割引 (Web からの申込限定)

ご使用の家電品を長くご利用いただくための安全点検における標準技術料が、Web でご依頼いただくと10%引きになります。

※本サービスには、不具合の改善や修理作業などは含まれておりません

※一部対象外製品がございます。

※上記内容は予告なく変更する場合がございます。

パーツショップ送料特典

付属品や別売品をパーツショップ(日立の家電消耗品・部品直販インターネット販売)で商品価格総額2,000円(税込)以上お買い上げいただくと送料が無料になります。

※代引きの場合は、代引き手数料が別途かかります。

■ご利用の際は、通信費などの費用がかかります

詳しくは、日立家電メンバーズクラブのホームページをご覧ください。

長年ご使用のエアコンの点検を！ ●ルームエアコンの補修性能部品の保有期間は、製造打ち切り後10年です。

愛情点検



このような症状はありませんか？

- 電源コードやプラグが異常に熱い。
- 電源プラグが変色している。
- 焦げ臭いニオイがする。
- ブレーカーが頻繁に落ちる。
- 架台や吊り下げなどの取付部品が腐食していたり、取付がゆるんでいる。
- 室内機から水漏れがする。
- 運転音が異常に高くなる。
- その他の異常や故障がある。

ご使用中

このような症状のときは、故障や事故防止のため、**スイッチを切りコンセントから電源プラグを抜いて(またはブレーカーを“OFF”)**必ず販売店に点検・修理をご相談ください。



家庭用エアコンにはGWP(地球温暖化係数)が675のフロン類(R32)が封入されています。地球温暖化防止のため、移設・修理・廃棄などにあたってはフロン類の回収が必要です。

【冷媒の「見える化」表示】

この表示は、家庭用エアコンに温暖化ガス(フロン類)が封入されていることを、ご認識いただくための表示です。エアコンの取り外し時は、フロン類の回収が必要です。廃棄時には、家電リサイクル法の制度に基づき適正な引き渡しをしていただければ、確実にフロン類の適正処理がなされます。



このJ-Mossグリーンマークは、特定の化学物質[鉛・水銀・カドミウム・六価クロム・PBB(ポリブロモビフェニル)・PBDE(ポリブロモジフェニルエーテル)]の含有率がJIS C 0950:2021による基準値以下であることを示しています。(規定の除外項目を除く)

詳しい情報は、ホームページをご覧ください。
<https://industrial.hitachiaircon.com/jp/sustainability/jmoss/>

廃棄時にご注意願います

2001年4月施行の家電リサイクル法では、お客様がご使用済みのエアコンを廃棄される場合は、収集・運搬料金と再商品化等料金をお支払いいただき、対象品を販売店や市町村に適正に引き渡すことが求められています

お客様メモ

購入年月日・購入店名を記入しておいてください。
サービスを依頼されるときに便利です。

ご購入年月日 年 月 日

購入店

電話番号

()

日立ジョンソンコントロールズ空調株式会社

〒105-0022 東京都港区海岸一丁目16番1号 ニューピア竹芝サウスタワー

RAS-X22NBK RAS-X40NBK
RAS-X25NBK RAS-X56NBK
RAS-X28NBK RAS-X63NBK
RAS-X36NBK RAS-X71N2BK
RAS-X80N2BK
RAS-X90N2BK

RAS-X22NBK RAS-X40NBK
RAS-X25NBK RAS-X56NBK
RAS-X28NBK RAS-X63NBK
RAS-X36NBK RAS-X71N2BK
RAS-X80N2BK RAS-X90N2BK