

HITACHI

取扱説明書

保証書・据付説明書別添付

日立ルームエアコン

家庭用



このエアコンは、室内機内部を清潔に保つ「クリーン運転」と運転状態などを音声でお知らせする「音声おしえて」機能を搭載しています

環境配慮
新冷媒
R32

この製品はオゾン層を破壊しない冷媒を使用しています。



日立の家電品
お客様サポート

ホームページから以下のサービスがご利用いただけます。

- ▶ 家電品の登録^{※1}
- ▶ 使いかた動画
- ▶ お知らせ
- ▶ よくあるご質問
- ▶ お問い合わせ



※1 お客様サポートへの会員登録が必要です。

詳しくは →P.裏表紙

→P. のあとの数字は主な説明のあるページです。

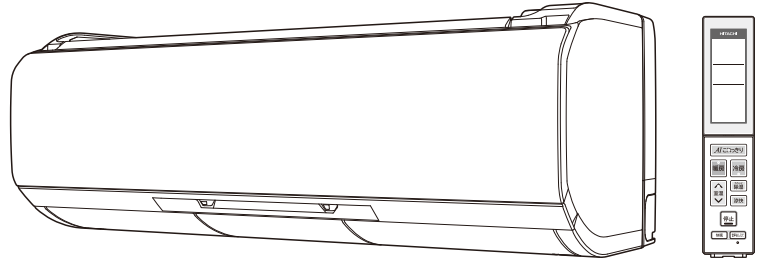

型式

アールエーエス エックスシー ジェー RAS-XC22J	室外機 RAC-XC22J	アールエーシー エックスシー ジェー アールエーアール セット	リモコン RAR-8Z4
アールエーエス エックスシー ジェー RAS-XC25J	室外機 RAC-XC25J	アールエーシー エックスシー ジェー アールエーアール セット	リモコン RAR-8Z4
アールエーエス エックスシー ジェー RAS-XC28J	室外機 RAC-XC28J	アールエーシー エックスシー ジェー アールエーアール セット	リモコン RAR-8Z4
アールエーエス エックスシー ジェー RAS-XC36J	室外機 RAC-XC36J	アールエーシー エックスシー ジェー アールエーアール セット	リモコン RAR-8Z4
アールエーエス エックスシー ジェー RAS-XC36J2	室外機 RAC-XC36J2	アールエーシー エックスシー ジェー アールエーアール セット	リモコン RAR-8Z4
アールエーエス エックスシー ジェー RAS-XC40J2	室外機 RAC-XC40J2	アールエーシー エックスシー ジェー アールエーアール セット	リモコン RAR-8Z3
アールエーエス エックスシー ジェー RAS-XC56J2	室外機 RAC-XC56J2	アールエーシー エックスシー ジェー アールエーアール セット	リモコン RAR-8Z3
アールエーエス エックスシー ジェー RAS-XC63J2	室外機 RAC-XC63J2	アールエーシー エックスシー ジェー アールエーアール セット	リモコン RAR-8Z3
アールエーエス エックスシー ジェー RAS-XC71J2	室外機 RAC-XC71J2	アールエーシー エックスシー ジェー アールエーアール セット	リモコン RAR-8Z3
アールエーエス エックスシー ジェー RAS-XC80J2	室外機 RAC-XC80J2	アールエーシー エックスシー ジェー アールエーアール セット	リモコン RAR-8Z3
アールエーエス エックスシー ジェー RAS-XC90J2	室外機 RAC-XC90J2	アールエーシー エックスシー ジェー アールエーアール セット	リモコン RAR-8Z3

このたびは、日立ルームエアコンをお買い上げいただき、まことにありがとうございました。
この取扱説明書をよくお読みになり、正しくご使用ください。

お読みになったあとは、保証書・据付説明書とともに大切に保管してください。

「安全上のご注意」(→P.6~8)をお読みいただき、正しくお使いください。

このルームエアコンは、一般家庭の人を対象とした空調を目的とするものです。
食品・動植物・精密機器・美術品・医薬品などの保存には使用しないでください。



日本国内家庭用
Use only in Japan.

このエアコンは運転状態などを音声でお知らせする「音声おしえて」機能を搭載しています
お問い合わせいただく前に **音声おしえて** を押してエアコンの状態をご確認ください

暖房運転停止後のみはって霜とり運転中に **音声おしえて** を押した場合は

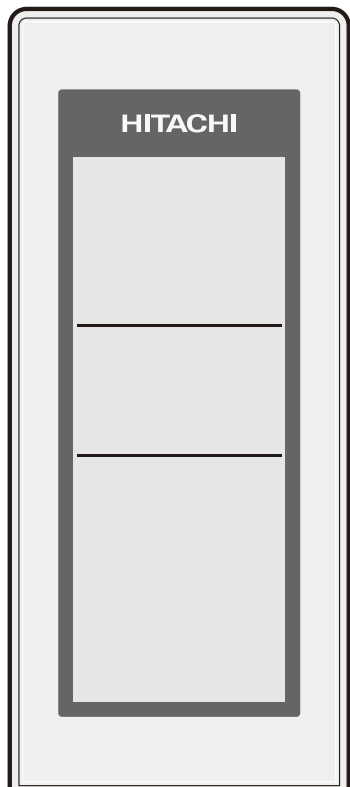

お困りのときなどは
室内機に向けて
このボタンを押して
ください

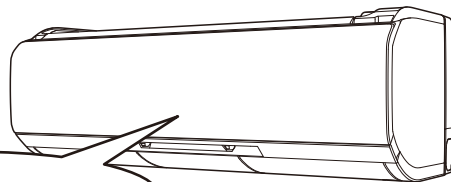

室外機の霜とり運転中です

上手な使いかたのポイント

エアコンの風がスムーズに流れるようにしましょう

エアコンは、お部屋の空気を循環させて設定した温度や湿度にする仕組みです。室内機の吹き出し口や吸い込み口をカーテンや他の障害物でふさがないでください。スムーズな風の流れは、設定した温度や湿度になるまでの時間を早め、節電になります。

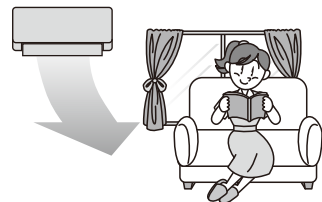

冷やし過ぎや暖め過ぎのないようにしましょう

冷やし過ぎや暖め過ぎは健康上好ましくなく電気も多く使います。「適切な温度」の設定が、体にも家計にもおすすめです。



窓のカーテンやブラインドを上手に使いましょう

窓のカーテンやブラインドを閉めれば、熱の出入りが抑えられます。設定した温度に早く到達し、設定した温度を保ちやすくなり、節電になります。

※カーテンがエアコンの風の流れを邪魔しないようにしてください。



よくあるお問い合わせ

つぎのよくあるお問い合わせは「お困りのときは」→P.48~53 で確認できます。

室外機から水や湯気が出る →P.53

音がする →P.48

ニオイがする →P.53

ランプが点滅する →P.48

予熱・霜とりランプが点灯する →P.48

勝手に運転する →P.49

停止したのに運転している →P.49

運転中に勝手に停止する →P.50

もくじ

※お困りのときは 音声おしえて を押して運転状態をご確認ください

ご使用の前に

自動クリーン運転を搭載しています	4
安全上のご注意(必ずお守りください)	6
各部のなまえ	9
運転前の準備	10
リモコンの準備	11
現在年月日・時刻、据付位置の設定	12
電気代基準値の設定	13
リモコンホルダーの使いかた	

お手入れ

お手入れできる部品	40
お手入れするときは・お手入れが終わったら	41
フロントパネルの開閉、取り外し・取り付け	41
エアフィルターのお手入れ	42
ホコリキャッチャーのお手入れ	43
ワイパー・ワイパーカバーのお手入れ	44
長期間ご使用にならないときは	46
定期点検・点検整備	46
据え付け	47

使いかた

運転・設定のしかた、リモコン表示	
暖房・冷房・カラッと除湿・涼快運転のしかた	14
AIこれっきり自動・ゆか暖・温風プラス運転のしかた	15
イオン空清・送風運転のしかた	16
上下・左右風向の設定のしかた	16
AI気流の設定のしかた	17
お買い上げ時の設定変更のしかた	17
eco運転・温度・快眠機能の設定のしかた	18
音声おしえて機能の使いかた	18
エリア風あて／風よけ・風速・湿度設定のしかた	19

タイマー機能の設定

切／入タイマー予約・快眠機能終了時刻の設定のしかた	20
クリーン運転開始時刻の設定のしかた	21
みはっておやすみ・毎日予約の設定のしかた	21

クリーン運転(フィルター掃除、ファン掃除●凍結洗浄)

開始時刻を指定する自動クリーン運転	22
リモコン操作でクリーン運転をする	22
フィルター掃除	23
ファン掃除●凍結洗浄	24

お買い上げ時の設定を変更する

カビ見張り・空清フィルター	25
オートオフ・セーブ	26
音量・音声・洗浄なし	27
ファン加熱・運転おすすめ	28

該当する運転・機能をお使いの際は、お読みください

知っておいていただきたいこと

これっきり自動・暖房・冷房運転	29
カラッと除湿・ランドリー・けつろ抑制・涼快運転	30
みはっておやすみ・風速	31
AI気流 ひと	32
AI気流 お部屋	33
eco運転・快眠機能	34
エリア風あて／風よけ・ゆか暖・温風プラス	35
くらしカメラAI・音声おしえて	36
フィルター掃除の設定を変更する	37
くらしカメラAIを使用しない設定に変更する	37
オートオフするまでの時間を変更する	38
上下風向	38
運転の種類と機能の組み合わせ	39





お困りのときは

ランプの点滅、ランプの点灯、音	48
運転	49
リモコン、可動パネル、霧	51
上下風向、AI気流・エリア風あて／風よけ	52
フィルター掃除	52
ファン掃除＋凍結洗浄、ニオイ	53
室外機、排水ホース、その他	53
リモコンが使えないとき(応急運転)	54
こんなときは、すぐ販売店へ	54

保証とアフターサービス

保証とアフターサービス(必ずお読みください)	55
お客様ご相談窓口	56
仕様	57
長期使用製品安全表示制度に基づく本体表示	58
除菌・防カビの試験機関・試験方法	59
別売部品	59

付属品

リモコン →P.10～21、51  1個	モニター用単3形アルカリ乾電池 →P.10  2本
リモコンホルダー →P.13  1個	固定ねじ(リモコンホルダー用) →P.13  2本

ご使用の前に

使いかた

知っておいていただきたいこと

お手入れ

お困りのときは

保証とアフターサービス

自動クリーン運転を搭載しています

お買い上げ時は、運転停止後に条件を満たすと自動でフィルター掃除、ファン掃除⊕凍結洗浄が動作します
詳細はクリーン運転 (→P.22~24) をご確認ください

ご注意

クリーン運転中は、音が出ます(ホームページから「使いかた動画」で音を確認することができます (→P.裏表紙))

就寝中でもフィルター掃除、ファン掃除および凍結洗浄は動作することがあります。音や室温・湿度の変化が気になるときは、自動クリーン運転を開始する時刻を設定することができますので、人がいない時刻を指定してご使用になることをおすすめします。(→P.21)

フィルター掃除

クリーンランプが点灯し、フィルター掃除ユニットが左右に移動してフィルターを掃除します
条件1または2を満たすと自動でフィルター掃除が動作します(動作時間は約11分です)

点灯 フィルター掃除中の室内機ランプ表示

洗浄 クリーン 予熱乾燥 ECO 運転 タイマー オトオト みはり

つぎの場合は、フィルター掃除中にクリーンランプと洗浄ランプが点灯します。

- ・開始時刻を指定したクリーン運転
- ・リモコン操作によるクリーン運転
- ・フィルター掃除とファン掃除および凍結洗浄の動作タイミングが重なったとき

フィルター掃除ユニット

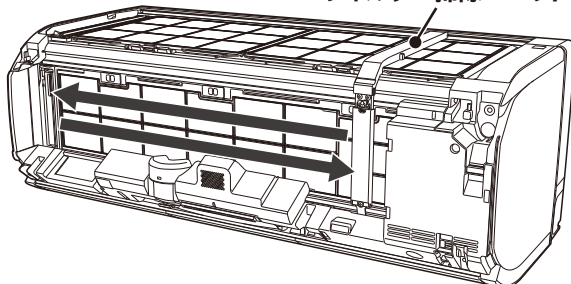

※イラストは説明のため、フロントパネルを取り外しています。
けがや故障の原因になりますので、フィルター掃除中は、フロントパネルを開けたり、取り外したりしないでください。

条件1

エアコンを約15分以上運転して停止

エアコンの運転時間の合計が約42時間以上経過している

条件2

1週間以上運転していない

エアコンを約15分以上運転して停止

クリーンランプが点灯して自動でフィルターを掃除します

点灯 クリーン

※エアコンを連続運転中の場合は、約24時間経過するごとに運転を一時停止してフィルターを掃除します。(→P.23)

フィルター掃除中はつぎのような音が出ます(故障ではありません)

ホームページから使いかた動画で音を確認することができます。(→P.裏表紙)

ウィーン・ブーン・・・フィルター掃除ユニットが動作するときのモータ音です

チリチリ・・・フィルター掃除ユニットが掃除している音です

パチン・パタン・・・ホコリキャッチャーの動作音です

ファン掃除⊕凍結洗浄

洗浄ランプが点灯し、ファン掃除ユニットの可動ブラシで室内機のファンに付着したホコリや汚れを落とします

点灯 ファン掃除および凍結洗浄中の室内機ランプ表示
 洗浄 クリーン 予熱電り **ECO** 運転 タイマー オトワフ みはり

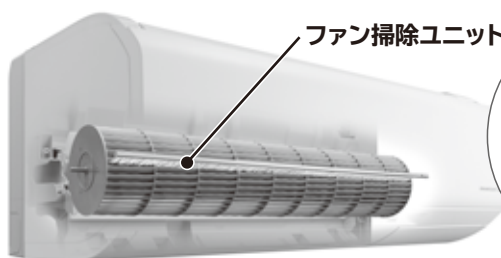

ファン掃除ユニット



可動ブラシ

清掃時、ファンを逆回転

室内機のファンを可動ブラシで掃除するときに逆回転させることで、ファンから落としたホコリや汚れを熱交換器に付着させます。

切タイマー・みはっておやすみで停止した場合は、就寝を妨げないように午後11:00～午前7:00 (停止)を押して停止した場合は午後11:00～午前5:00)の間および、お部屋が暗いときはファン掃除をしません。(凍結洗浄は動作することがあります)

ファン掃除終了後、室内機の熱交換器と可動ブラシに付着したホコリや汚れを下図の動作で洗い流します

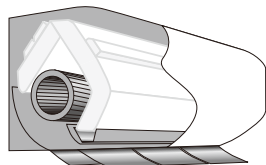

急速冷却で熱交換器に大量の霜をつける

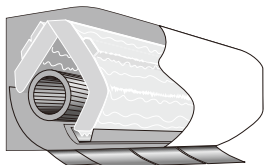

一気に溶かして熱交換器と可動ブラシの汚れを洗い流す

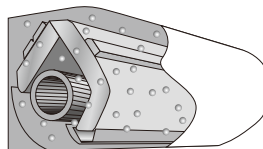

乾燥させたあとイオンを内部に充満

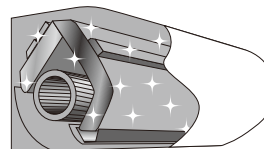

内部をキレイに

エアコンを約10分以上運転して停止したときに、条件1または2を満たすと動作します

条件1

エアコンを運転した時間の合計が約42時間または約84時間経過している
 ※くらしカメラAIで検知したお部屋のタイプで異なります。(→P.24)

条件2

運転中に熱いもの(焼肉など)を囲んだ食事中を検知した

温度・湿度条件がつぎのとき

- 室温・湿度：約10～32℃、約30～70%
- 外気温：約1～43℃

運転停止後、約3分経過すると人がいないか検知します
 検知時間は最大約60分です

約15分ごとに人の有無を検知します。
 可動パネル・上下風向板は開いたままです。

点灯 洗浄 クリーン 予熱電り **ECO** 運転 タイマー オトワフ みはり

人を検知しない

ファン掃除と凍結洗浄が動作します
 (洗浄ランプは点灯)

約60分間継続して人を検知した

ファン掃除と凍結洗浄は動作しません
 (洗浄ランプは消灯)

ファン掃除⊕凍結洗浄中はつぎのような音がします(故障ではありません)

ホームページから使いかた動画で音を確認することができます。(→P.裏表紙)

シャー・・・ファン掃除ユニットの可動ブラシがファンを掃除している音です

キシキシ・バキバキ・シャー・・・温度変化で室内機が膨張・収縮する音や熱交換器のフィンが凍結・解凍する音です



安全上のご注意 必ずお守りください

お使いになる人や、ほかの人への危害、財産への損害を未然に防止するため、必ずお守りいただくことを次のように説明しています。また、本文中の注意事項についてもよくお読みのうえ、正しくお使いください。



ここに示した注記事項は

表示と内容を見逃して、誤った使い方をしていたときに生じる危害や損害の程度を、つぎの表示で区分し、説明しています。

危害や損害とその程度と区分

 警告	「死亡または重傷を負うおそれがある」内容です。
 注意	「軽傷を負う、または物的損害を生じるおそれがある」内容です。

絵表示

	してはいけない「禁止」の内容です。
	実行していただく「強制」の内容です。

■お読みになったあとは、お使いになる方がいつでも見られる所に必ず保管してください。
据え付け・移設・修理

警告



禁止

- 指定冷媒 (R32) 以外は使用 (冷媒補充・入れ替え) しない
機器の故障や破裂、けがの原因になります。
- 可燃性ガスの漏れるおそれのある場所に設置しない
万一、ガスが漏れて室外機の周囲にたまると、発火して火災の原因になることがあります。
- 改造しない
改造すると、水漏れ・故障・感電・火災の原因になります。

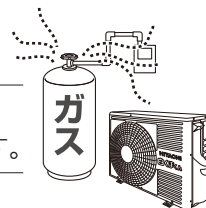

強制

- 電源は、必ずエアコン専用回路のコンセントを使用する
専用回路以外のコンセントを使用すると発熱し、火災の原因になります。
- 据え付け・移設は、お買い上げの販売店または、専門業者に依頼する
お客様自身で据付工事・移設をされ、不備があると、水漏れや感電・火災の原因になります。
- 修理は、お買い上げの販売店または、日立のお客様ご相談窓口へ依頼する
お客様自身で修理をされ、不備があると、感電や火災の原因になります。
- 漏電遮断器を取り付ける
漏電遮断器が取り付けられていないと、感電や火災の原因になることがあります。



アース線接続

- アース (接地) を確実にを行う
- アース工事は、販売店または、専門業者に依頼する
アース線は、ガス管・水道管・避雷針・電話のアース線などに接続しないでください。
アース (接地) が不確実な場合は、故障や漏電のときに感電や火災の原因になります。

注意



禁止

- 動植物に直接風が当たる場所には設置しない
動植物に悪影響を及ぼす原因になることがあります。



強制

- 室内機排水ホースは、確実に排水するように配管する
不確実な場合は、屋内に浸水し、家財などをぬらす原因になることがあります。

電源プラグ・電源コード・コンセント

警告



電源コード

- 途中での接続はしない
 - 延長コードを使用しない
 - ステップルなどで固定しない
 - 突っ張らせない
 - 他の器具とのタコ足配線はしない
- 感電や火災の原因になります。

- 束ねない
 - 引っ張らない
 - 物を載せない
 - 加熱しない
 - 加工しない
 - 物と物の間に挟まない
- 電源コードが破損する原因になります。傷んだまま使用すると、感電や火災の原因になります。



- 電源プラグに、ホコリが付着していないか確認する
 - 電源プラグは、刃の根元まで確実に差し込む
- ホコリがたまった状態での使用や、接続が不完全な場合は、感電や火災の原因になります。

強制

- コンセントが、がたついていないか確認する
- がたつきがあると、感電や火災の原因になります。
がたつきがある場合は、お買い上げの販売店または、電気工事専門業者にご相談ください。



プラグを抜く

- 異常時(焦げ臭いなど)は、直ちに運転を停止し、電源プラグを抜くか、ブレーカーを切る
- 異常のまま運転を続けると、故障や感電・火災の原因になります。
お買い上げの販売店または、お客様ご相談窓口にて点検・修理を依頼してください。

お取り扱い・お手入れ

警告



禁止

- 長時間冷風を身体に直接当てない
 - 冷やし過ぎない
- 体調悪化や健康障害の原因になります。特にお子様や高齢者にはご注意ください。
- 吹き出し口・吸い込み口は、ふさがない
 - 吹き出し口・吸い込み口に、指や棒などを入れない
- 内部でファンが高速回転していますので、けがや故障の原因になります。また、性能が低下します。

- お客様自身で室内機内部の洗浄をしない
- エアコンの洗浄には、専門技術が必要なため、お買い上げの販売店に相談する
市販の洗浄剤などを使用すると、樹脂部品の割れ・内部部品の劣化・排水経路の詰まりに至ることがあり、
水漏れ・感電などの原因にもなります。

- 殺虫剤・可燃性スプレー・消臭剤・抗菌剤などを吹きつけない
- 火災・変形・冷媒漏れ・水漏れの原因になることがあります。

- 乳幼児の手の届く所にリモコンを置かない
- 誤操作や、乾電池を取り出し、誤って飲み込んでしまう原因になります。
飲み込んだ場合は、すぐに医師に相談してください。

- 電源プラグを抜いて、停止しない
- 感電や火災の原因になります。



強制

- 冷えない、暖まらない場合は、冷媒漏れが原因のひとつと考えられるので、お買い上げの販売店に相談する
- 冷媒は安全で、通常は漏れませんが、万一、室内に漏れファンヒータ・ストーブ・コンロなどの火気に触れると有害な生成物が発生します。
- 刺激臭があるときは、すぐにエアコンを停止し、窓などを開けて換気する

注意



禁止

- エアコンを水洗いしない
 - 花瓶など、水の入った容器を載せない
- 漏電により、感電・発火の原因になります。



ぬれ手禁止

- ぬれた手でスイッチを操作しない
 - ぬれた手で電源プラグを抜き差ししない
- 感電の原因になります。

安全上のご注意 必ずお守りください (つづき)

お取り扱い・お手入れ

注意



禁止

- 電源プラグを抜くときは、電源コードを引っ張って抜かない
コードの内部が断線して、発熱・発火の原因になることがあります。
- 室外機の上に乗らない ●室外機の上に物を載せない ●室内機にぶら下からない
- 不安定な台に乗って、エアコンの操作やお手入れをしない
落下・転倒などによる、けがの原因になります。
- 燃焼器具と一緒に運転するときは、こまめに換気をする
換気が不十分な場合は、酸素不足の原因になることがあります。
- エアコンの風が直接当たる所に、燃焼器具を置かない
燃焼器具の不完全燃焼の原因になることがあります。
- 長期使用などで、傷んだままの据付台などで使用しない
室外機の落下につながり、けがなどの原因になります。
- 動植物に直接風を当てない
動植物に悪影響を及ぼす原因になることがあります。
- 床面などにワックスを塗布する場合は、運転しない
エアコン内部にワックスの成分が付着し、水漏れの原因になります。
ワックス塗布後は、十分換気をしてから運転してください。
- 長時間、吹き出し口付近で温風を身体に直接当てない
低温やけどや脱水症状の原因になることがあります。
- このエアコンは、一般家庭の人を対象とした空調を目的とするものですので、食品・動植物・精密機器
美術品・医療品などの保存など、特殊用途に使用しない
これらの品質低下の原因やエアコンの機能・性能の低下および故障の原因になることがあります。
- 能力以上の負荷(冷房・暖房能力以上の広いお部屋や大勢の人が居るなど)で使用しない
設定した温度に到達しないことや、露が落ちて家財をぬらす原因になることがあります。
- エアコンの下に他の電気製品や家財などを置かない
- 「冷房」「カラッと除湿」「涼快」運転中に、窓や戸を開放した状態(湿度が80%以上)などで長時間運転しない
室内機から水滴が落ちて汚損・故障の原因になることがあります。
- 新築・改築時にお部屋の乾燥に使用しない
エアコンの機能・性能の低下の原因になることがあります。
室内機から水滴が落ちて汚損・故障の原因になることがあります。



接触禁止

- 冷媒配管パイプ・接続バルブに触らない
- 室外機の吸い込み口・底面・アルミフィンに触らない
- 室内機のアルミフィンに触らない
- 上下風向板に触らない
- フィルターの掃除中に、室内機上面に指や棒などを入れない
やけど・けが・故障の原因になります。

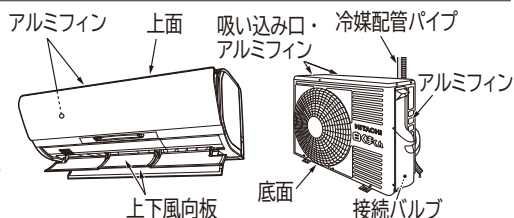

強制

- お手入れをするときは、手袋を着用する
けがをする原因になります。
- お手入れをするときは、必ず運転を停止し、電源プラグを抜くか、ブレーカーを切る
内部でファンが高速回転していますので、けがや故障の原因になります。
- 可動パネル・吹き出し口に洗濯物などを掛けない
可動パネル・上下風向板が落下し、けがの原因になります。



プラグを抜く

- 落雷のおそれがあるときは、運転を停止し、電源プラグを抜くか、ブレーカーを切る
落雷の程度によっては、故障の原因になります。
- 長期間使用しない場合は、安全のため電源プラグをコンセントから抜く
ホコリがたまって、発熱・火災の原因になることがあります。

各部のなまえ

室内機

上面に従来のようなグリル(格子)がありません。これはフィルター掃除ユニットがあるためと、上面を汚れにくくするためです。

※図は説明のため運転状態です

スピーカー
音声で運転状態などをお知らせします。

可動パネル
運転を開始すると開きます。

くらしカメラAI (→P.36)
さまざまなお部屋・人の状況を検知します。

イオンユニット
プラズマ電極から電子を放出します。(内部にあります)

前側上下風向板 (→P.16、38)

後側上下風向板 (→P.16、38)

吸い込み口(天井) **受信部** (→P.11)

フロントパネル (→P.41)

電源プラグ/コード

吹き出し口

左右風向板(吹き出し口奥) (→P.16)

応急運転スイッチ (→P.54)
押すと運転/停止ができます。

ランプ表示部

ランプの点灯・点滅で運転状態などをお知らせします

洗浄 (黄色) クリーン (黄色) 予熱・霜とり (黄色) **ECO** (緑色) 運転 (黄色) タイマー (橙色) オートオフ (黄色) みはり (黄色)

ランプ	おしらせ
洗浄	ファン掃除・凍結洗浄中 (→P.5) ファン掃除および凍結洗浄をする前にフィルター掃除をするときは、フィルター掃除中も洗浄ランプが点灯します。 ※ファン掃除ユニットに異常があるとき、またはクリーン運転ができないときは点滅します。
クリーン	フィルター掃除中 (→P.4) ファン加熱中 (→P.28) ※フィルター掃除ユニットに異常があるときは点滅します。
予熱・霜とり	予熱・みはって霜とり中 (→P.29)
ECO	eco運転設定中 (→P.18)

快眠機能 (→P.18、20) みはっておやすみ (→P.21) 設定中はランプを暗く調光します。

ランプの点灯・点滅でお困りのときは **音声おしえて** を押してください

音声で運転状態などをお知らせします

ランプ	おしらせ
運転	エアコン運転中 ※つぎのときは点灯しません。 ・暖房運転停止後のみはって霜とり中 (→P.29) ・クリーン運転中 (→P.4、22) ・ファン加熱中 (→P.28)
タイマー	切/入タイマー予約中 (→P.20) みはっておやすみ設定中 (→P.21) ランドリー運転中 (→P.14) けつろ抑制運転中 (→P.14) ※室内機に異常があるときは点滅します。
オートオフ	オートオフ設定中 (→P.26) (オートオフ中も点灯します)
みはり	カビ見張り設定中および運転中 (→P.25) みはっておやすみ設定中 (→P.21) ※室外機に異常があるときは点滅します。

※ランプの点滅については (→P.48)

室外機

機種によっては、一部形状が異なります。

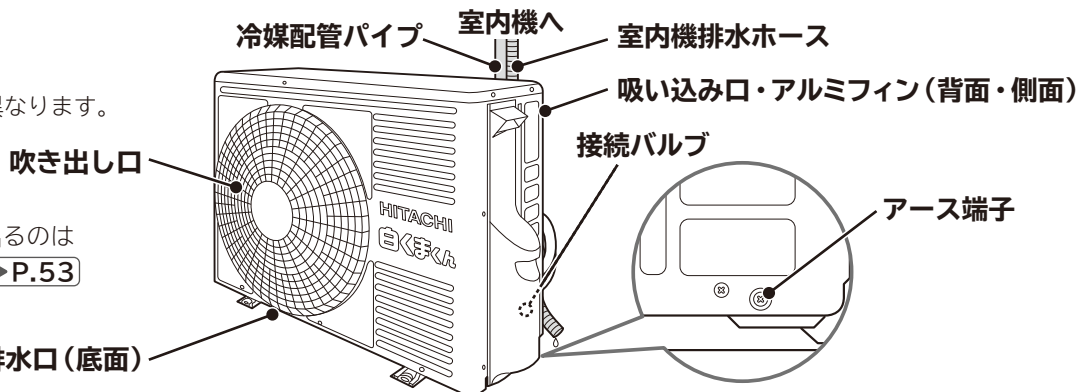

室外機から水や湯気が出るのは故障ではありません。(→P.53)

運転前の準備

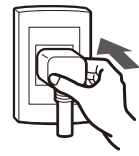

電源プラグをコンセントに差し込む

クリーンランプが点灯して、フィルター掃除をします(約11分間) →P.4、23

- ・フィルター掃除中はリモコンを操作しないでお待ちください。終了するとクリーンランプが消灯します。
- ・電源プラグを差し込む、またはブレーカーを入れるとフィルター掃除をします。停電復旧のときもフィルター掃除をします。
- ・お買い上げ時の設定を変更して「洗淨なし」を設定した場合は、電源を入れてもフィルター掃除はしません。リモコンを操作してクリーン運転をすることはできません。 →P.22

「クリーン」ランプが点滅したときは

フィルター掃除ユニットの異常で停止しています

点滅

室内機ランプ表示

洗淨 クリーン 運転 タイマー オートオフ みはり

電源プラグを抜いて、つぎのことを確認してください。

- ・輸送用の部品・テープが貼り付いていないか。
- ・エアフィルター・ダストボックス・ホコリキャッチャー・ワイパー・ワイパーカバーが確実に取り付けられているか。

→P.42~45

確認したあと、もう一度電源プラグをコンセントに差し込んでください。

※抜いてから5分以上待って差し込んでください。

再度クリーンランプが点滅するときは、お買い上げの販売店にご連絡ください

リモコンに乾電池を入れる

※必ずアルカリ乾電池(LR6タイプ)を使用してください

1 電池ケースふたを外す

突起部を▽の向きに引いて、電池ケースふたを持ち上げる。

3 電池ケースふたを閉じる

「カチッ」と音がするまで押し込む。

2 単3形アルカリ乾電池2本を入れる

- ⊕ ⊖ を電池ケースの表示に合わせて、正しく入れる。
- 側から先にバネを縮ませながら入れる。

4 ボールペンなど先の細いもので

リセットの○の部分を押す →P.11

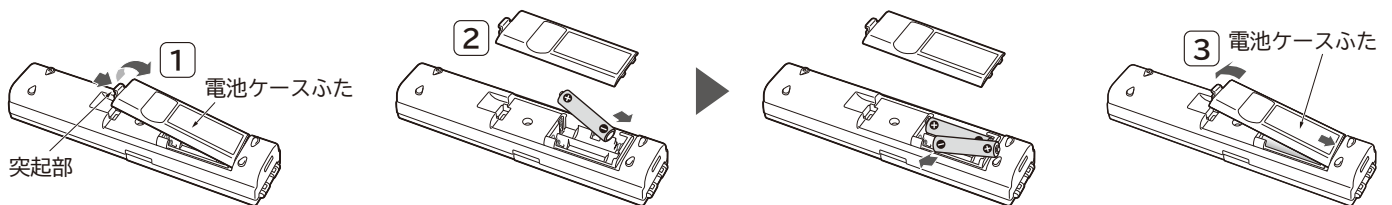

乾電池の取り扱いかた

- ・乾電池を誤って使用すると液漏れ・破裂の危険があります。乾電池の注意文をよく読み、特につぎの点に注意してご使用ください。
 - (1) 新旧・種類の違う乾電池を混ぜて使用しないでください。
 - (2) 充電式の乾電池(ニッケル水素など)は使用しないでください。(サイズ・形・性能が一部異なるため)
 - (3) 長期間(1ヵ月以上)使用しないときは、乾電池を取り出してください。万一、液漏れしたときはよくふき取ってから新しい乾電池に2本共交換してください。
- ・アルカリ乾電池の寿命は約1年です。使用推奨期限に近いもの・付属品のモニター用乾電池は寿命が短くなります。
- ・使用済み乾電池はリサイクル対象外です。有害ゴミではありませんので、電極にセロファンテープを貼り(ショートすると危険なため)燃えないゴミとして処分してください。※市町村で決められた回収方法に従ってください。
- ・乾電池から漏れた液が目に入ったときは、こすらずに、すぐに水道水などの多量のきれいな水で十分に洗い、医師の治療を受けてください。失明など障害の原因になります。
- ・乾電池を充電・分解したり、火の中に投入しないでください。液漏れ・破裂・発火の原因になることがあります。

リモコンの準備

※同じ部屋に2台の室内機を据え付けたりするときなどにリモコンの混信を防ぎたいときなどはアドレスを切り換えることができます。お買い上げの販売店にご相談ください。

送信部

正面で約7mまで

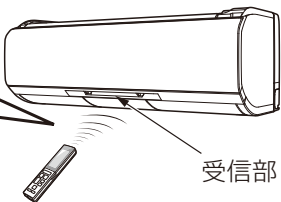

受信部

- 室内機の受信部に向けて操作してください。室内機が受信すると、受信音が鳴ります。電源を入れた直後の約10秒間は、操作しても室内機は受信しません。
- 受信できる距離は、正面で約7mまでです。室内に電子点灯形の照明器具がある場合は、受信距離が短くなったり、受信できなくなることがあります。このようなときは販売店にご相談ください。
- 受信しないときはリモコンを点検してください。→P.51

液晶表示部

運転内容や機能の設定内容を表示します

- 節電のため、停止状態で約3分間操作しないと液晶が消灯します。ボタンを押すと表示します。切/入タイマー予約中、クリーン運転開始時刻設定中は消灯しません。運転ボタンを押すと、液晶を表示して運転を開始します。
- 操作すると約10秒間バックライトが光ります。

扉の開閉

左右側面の凹部で扉に指をかけて下に開ける。

開ける

閉じる

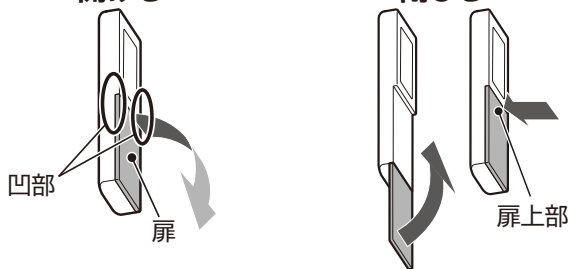

閉じるときは「カチッ」と音がするまで扉上部を押しして確実に閉じる。

現在時刻表示

乾電池を入れると一度全表示したあと時刻と年が点滅します。現在年月日・時刻・据付位置を設定してください。→P.12

送信マーク

送信したときに点灯します。

運転停止中は前回停止した運転の種類を表示します

運転停止表示

無効操作表示

操作した動作や設定ができないときに点灯します。

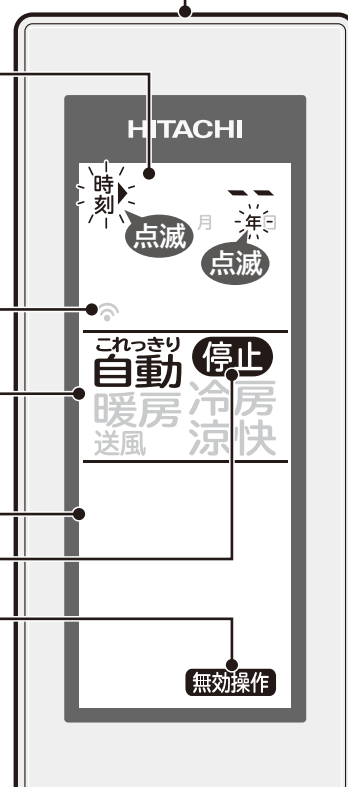

扉を開けた状態

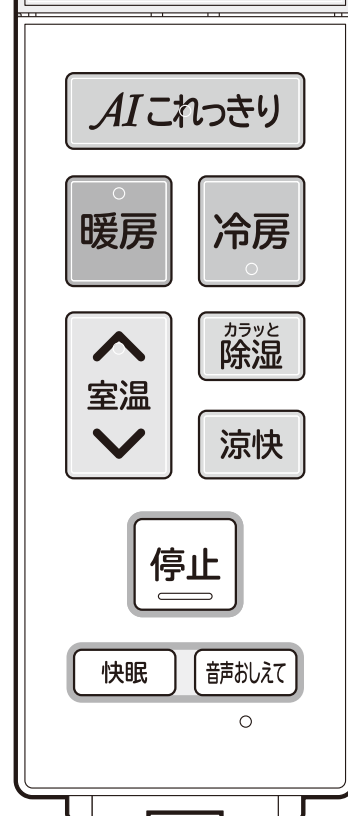
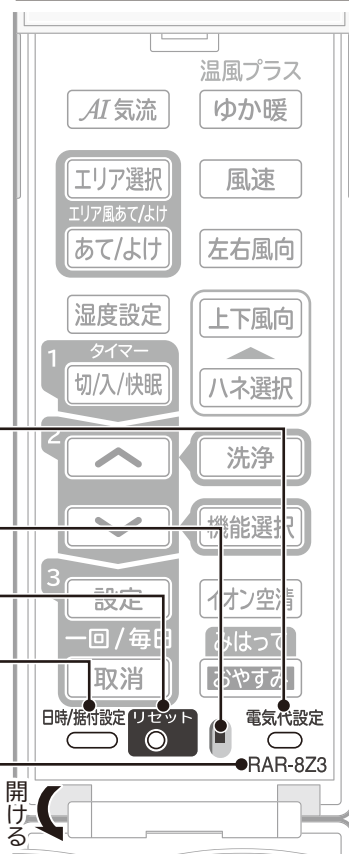

電気代を算出するための基準値を設定します →P.13

※ボタンではありません、操作しないでください

リモコンをリセットします →P.10、12

現在年月日・時刻、据付位置の修正をします →P.12

リモコン型式 →P.表紙

付属のリモコンと別売のかんたんリモコン以外は使用しないでください。正しく動作しません。

リモコンの準備 (つづき)

現在年月日・時刻、据付位置の設定

お願い 正しく動作させるために、現在年月日・時刻、エアコンを据え付けた位置を設定してください
切/入タイマーなどのタイマー機能が設定できません。また電気代も正しくおしらせできません。
乾電池を交換した場合は、お手数ですがもう一度設定してください

現在年月日・時刻、据付位置を設定します



ボールペンなど
先の細いもので押ししてください
年の設定になります

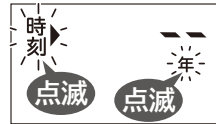

←進む
←戻る
を押して年を合わせます

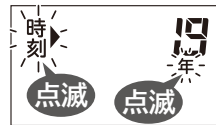

押し続けると、早送りします。



を押すと月日の設定になります

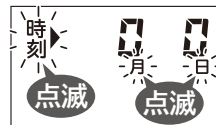

同じ手順で月日と時刻を合わせてください
時刻を合わせたあと **設定** を押すと
据付位置の設定になります

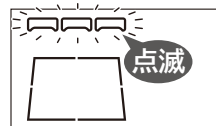

快適な気流の制御をするために、エアコンを据え付けた位置の設定をしてください。
据え付けた位置の設定が異なっていると正しく気流の制御をすることができません。



←進む
←戻る
を押して据付位置を合わせます

エアコンが据え付けてある位置を確認して、該当する位置を選んでください

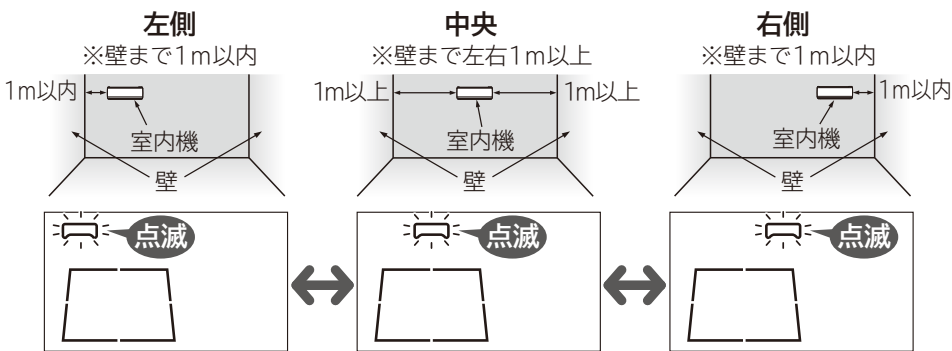

を押すと据付位置の点滅が点灯に変わり、設定が完了します
据付位置の表示は約10秒後に消灯します。

設定した現在年月日・時刻、据付位置を修正します

日時/据付設定 **リセット** を押すと現在年月日・時刻、据付位置の設定表示になります
設定したときと同じ手順で設定した内容を修正してください

つぎのときは修正できません。
・切/入タイマー予約中 ・クリーン運転開始時刻設定中 ・快眠機能設定中
・みはっておやすみ設定中 ・ランドリー運転中 ・けつろ抑制運転中



電気代基準値の設定、リモコンホルダーの使いかた

※お買い上げ時は電気代をお知らせする設定ですが、音声レベルの設定を「0」または「1」に変更するとお知らせしません。→P.27

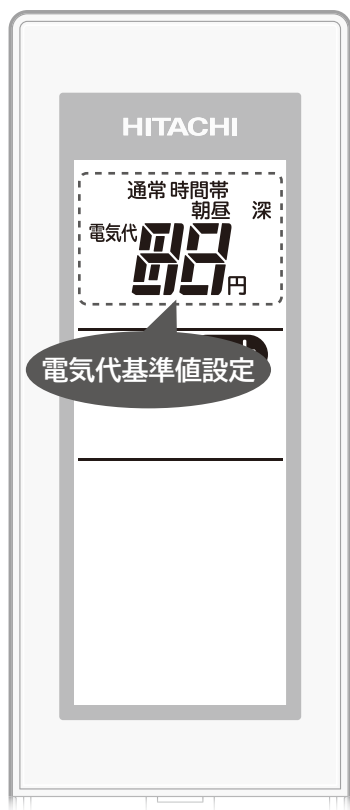

電気代の基準値を設定します

電気代の基準値は設定しなくても支障なく運転できます。

電気代設定 を押ししてください

「通常」「時間帯」の選択表示になります

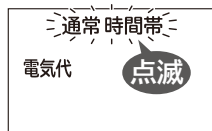

←進む

←戻る

を押して「通常」または「時間帯」を選択してください

- 「通常」を選択すると、一定の単価設定になります。
- 「時間帯」を選択すると、朝夜・昼・深夜の時間帯別に単価を設定できます。
 - ・朝夜 (表示は朝)：7～10時、17～23時
 - ・深夜 (表示は深)：23～7時
 - ・昼：10～17時

を押すと

「通常」を選んだ場合は、単価基準値の設定表示になります

お買い上げ時は27円/kWhに設定されています。
単価の基準値がご不明のときは、ご契約の電力会社にお問い合わせください。



「時間帯」を選んだ場合は、朝夜の設定表示になります

時間帯別のお買い上げ時の設定はつぎのとおりです。
・朝夜：26円/kWh ・昼：39円/kWh ・深夜：12円/kWh



基準値は1円刻みで1～60円/kWhの範囲で設定できます。

←進む

←戻る

を押して単価基準値を設定してください

「時間帯」を選んだ場合は、 を押すと昼の設定表示になります
同じ手順で昼・深夜の設定をしてください

リモコンを室内機に向けて

を押すと「ピッ」と鳴り、設定が完了します

リモコンホルダー(付属品)の使いかた

リモコンは、リモコンホルダーで壁や柱に固定できます。事前に取り付け場所からエアコンが運転・停止できることを確認してください。吹き抜けなど室内機上部の天井が高い場合は、取り付け場所からエアコンが操作できないことがあります。

- 1 リモコンホルダーの取り付けかた
付属のリモコンホルダー固定ねじ2本で
しっかりした柱や壁に取り付けてください。

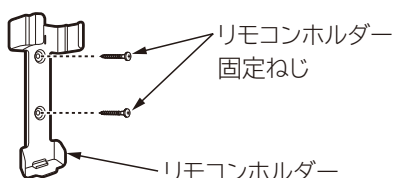

- 2 リモコンの取り付けかた
上から差し込みます。

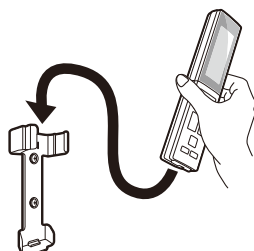

リモコンの取り外しかた

上に引き抜きます。
左右にねじって取り外さないでください。
扉が外れることがあります。

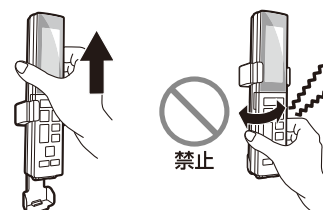

運転・設定のしかた、リモコン表示

暖房・冷房・カラッと除湿・涼快運転のしかた

停止中に  のボタンを押すと「ピッ」と鳴り、リモコンに運転内容が表示され、運転を開始します。運転を開始すると運転ランプが点灯して、室内機の可動パネル・上下風向板が自動的に開きます。

暖房

暖房運転を開始します →P.29

冷房

冷房運転を開始します →P.29

冷え過ぎが気になるときは、カラッと除湿・涼快運転をおすすめします。

カラッと
除湿

カラッと除湿運転を開始します →P.30

押すごとに「ピッ」と鳴り、切り換わり、選択した除湿運転をします

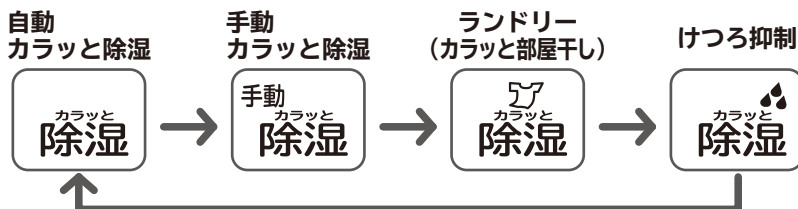

●自動・手動カラッと除湿運転

湿度を下げることを優先します。再熱除湿方式で室温を下げずにジメジメ感を抑えます。梅雨の季節の使用がおすすめです。加湿する機能はありません。

- ・自動カラッと除湿は、運転開始時の室温をほぼ目標温度とします。湿度は調整できます。
- ・手動カラッと除湿は、お好みの温度・湿度に調整できます。

●ランドリー運転(カラッと部屋干し)

くらしカメラAIが湿度の高いエリア(洗濯物など)を検知して風を向け、洗濯物の乾燥を早めます。タイマーランプが点灯します。

●けつろ抑制運転

冬に窓が結露するのを抑えます。タイマーランプが点灯します。

ランプの表示は →P.9 をご確認ください



涼快

涼快(冷やし過ぎない冷房)運転を開始します →P.30

押すごとに「ピッ」と鳴り、切り換わり、選択した涼快運転をします

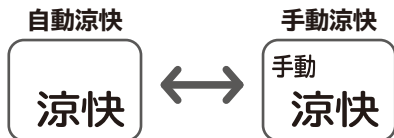

冷房運転では、お部屋の温度を下げて涼しくしますが、冷房運転とは異なり、湿度を下げて涼しくします。冷やし過ぎないので、手足の冷え過ぎを抑えられます。冷房の苦手な方におすすめです。

- ・自動涼快は、目標温度24~28℃、目標湿度50~60%の範囲で自動で決定します。
- ・手動涼快は、お好みの温度・湿度に設定できます。

運転を停止します

「ピー」と鳴り、室内機の可動パネル・上下風向板が自動的に閉じて運転を停止します。リモコンに  が表示されます。

停止したあとにつぎの動作をすることがあります。

- ・自動クリーン運転(フィルター掃除、ファン掃除+凍結洗浄) →P.4
- ・室外機の霜取り(みはって霜とり) →P.29



おしらせ

エアコン運転中に運転の種類を切り換えた場合(カラッと除湿から暖房に変えるなど)は、製品保護のため約3分間運転を停止することがあります。

AIこれっきり自動・ゆか暖・温風プラス・イオン空清・送風運転のしかた

AIこれっきり AIこれっきり自動運転を開始します

運転停止中に押すと「ピッ」と鳴り、運転・ecoランプが点灯して運転を開始します
 ※運転中に押すとeco運転の設定・取り消しをします (→P.18)

ワンタッチで最適な運転の選択(これっきり自動)・省エネ(eco運転)・快適な気流制御(AI気流)の設定をします。

リモコン表示

これっきり自動 (→P.29) + ECO (→P.34) + AI気流 (→P.32)

室内機ランプ表示

洗浄 クリーン 点灯 予冷切り ECO 運転 点灯 タイマー ホットお みはり

- eco運転とAI気流は、お買い上げ時の設定です。
- eco運転は **AIこれっきり**、AI気流は **AI気流** (→P.17) を押して設定・取り消しができます。設定・取り消しは記憶されますので、取り消した場合は次回運転時は取り消した状態で運転します。
- ※くらしカメラAIを使用しない設定に変更した場合は、AI気流は設定されません。

快眠 **おやすみ** を押した場合も運転を開始します

ゆか暖 (足もとを中心に暖めます)・温風プラス (温風の温度を高くします) (→P.35)

押すごとに「ピッ」と鳴り、切り換わります
 ※暖房運転中の場合は **ゆか暖** 押すと切り換わります

ゆか暖
 くらしかメラAIが足を検知して、足もとを中心に暖めます。足もと約36℃の床暖感です。

温風プラス
 温風の温度を高くします。もっと暖かい温風がほしいときにおすすめです。

ゆか暖 (風向自動 風速自動) → 温風プラス (上下自動 風速自動) → 設定なし (上下自動 風速自動)

(ゆか暖・温風プラスを設定する前の風速・風向)

- リモコンの温度表示部が **H** に変わります。
- 温度は調整できませんが **室温** / **室温** を押して-3.0~+3.0の範囲で調整できます。調整後、約10秒経過すると表示は **H** に戻ります。
- 風速・風向は自動に固定され調整できません。調整しようとするとリモコンに **無効操作** が表示されます。

温度表示部

時刻 午後 1:30
H

取り消す場合は、設定なしにしてください

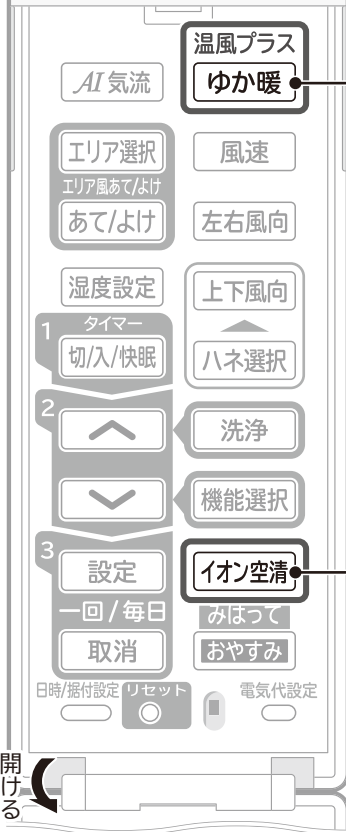

イオン空清 (空気清浄)・送風運転を開始します

押すごとに「ピッ」と鳴り、切り換わります

イオン空清
 プラズマ電極から放出された電子がホコリなどを帯電させ、ステンレスフィルターで捕集します。暖房・冷房などを運転中に送風に切り換えることはできません。

送風
 送風 (上下自動 風速)

イオン空清 (単独) (イオン) ↔ 送風 (上下自動 風速)

暖房・冷房運転中などに押すとイオン空清の設定・取り消しができます

運転・設定のしかた、リモコン表示

運転・設定のしかた、リモコン表示(つづき)

上下・左右風向の設定のしかた

お好みに応じて風向を変えることができます

※上下・左右風向は必ずリモコンで操作してください、手で動かすと故障の原因になります

⚠ 注意

冷房・カラッと除湿・涼快運転中にスイングまたは上下風向板を下向きにしたままで長時間運転しない

このような運転を長時間すると、上下・左右風向板に露が付き、ときには露が落ちて、家財などをぬらす原因になることがあります。

左右風向 左右風向を設定します

運転中に押すごとに「ピッ」と鳴り、切り換わります

お買い上げ時の設定は正面風向です。スイング中を除き、風向板の角度に応じて風速が変わります。



☆印の風向はRAS-XC22J・XC25J・XC28J・XC36J・XC36J2は選べません。

スイング中に、リモコン表示のお好みの位置で **左右風向** を押すとスイングが停止します

左右風向表示が停止し、左右風向板がリモコン表示の位置になります。



☆印の風向はRAS-XC22J・XC25J・XC28J・XC36J・XC36J2は選べません。

- スイング中のリモコンの風向表示と風向板の動作は同期しません。
- お好みの位置・スイング中に運転を停止した場合は、次回運転時もお好みの位置・スイングになります。

お買い上げ時は、運転の種類に適した風向(上下自動)です、通常は上下風向板の操作は必要ありません

上下風向 上下風向を設定します →P.38

運転中に押すと「ピッ」と鳴り、上下風向板とリモコン表示がスイングします



- 前側上下風向板は個別にスイングすることはできませんが風向を変えることができます。→P.38
- スイングの範囲は運転の種類によって異なります。

暖房運転の場合



冷房・カラッと除湿・涼快・イオン空清(単独)・送風運転の場合

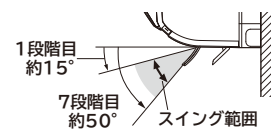

スイング中に、リモコン表示のお好みの位置で **上下風向** を押すとスイングが停止します

- 上下風向表示が停止し、上下風向板がリモコン表示の位置になります。
- お好みの位置・スイング中に運転を停止した場合は、次回運転時もお好みの位置・スイングになります。
- スイング中のリモコンの風向表示と風向板の動作は同期しません。

お買い上げ時の設定(上下自動)に戻すときは、もう一度 **上下風向** を押してください
(運転の種類を切り換えても上下自動になります)

- スイング中の場合は、スイングを停止してから **上下風向** を押してください。
- 上下自動の位置は運転の種類によって異なります。

暖房運転の場合

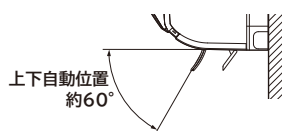

冷房・カラッと除湿・涼快・イオン空清(単独)・送風運転の場合

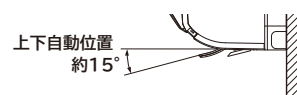

風向板が勝手に動く・スイングが止まるときは →P.38 をご確認ください

AI気流の設定のしかた、お買い上げ時の設定変更のしかた

AI気流設定表示

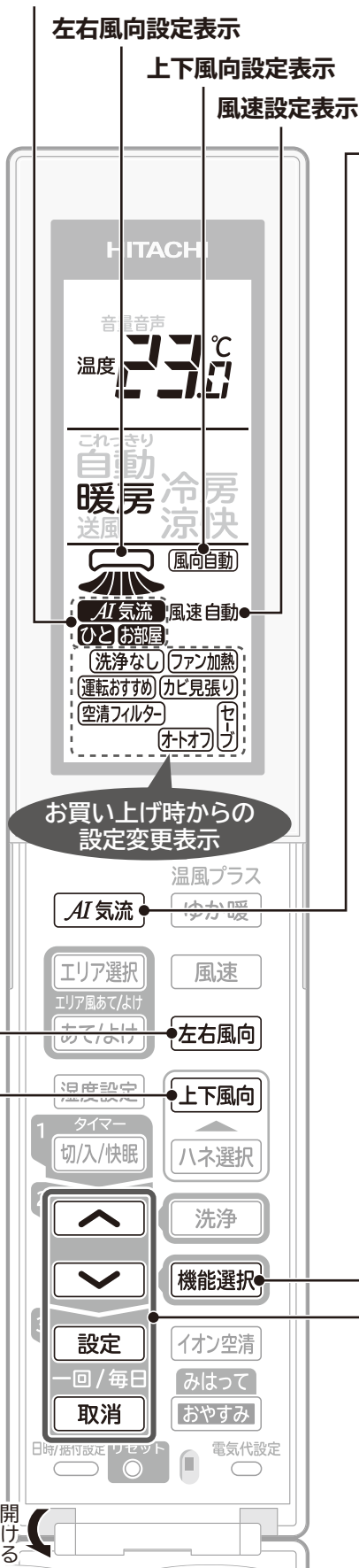

AI気流 お部屋の状況にあわせて快適な気流に制御します →P.32

押すごとに「ピッ」と鳴り、切り換わります

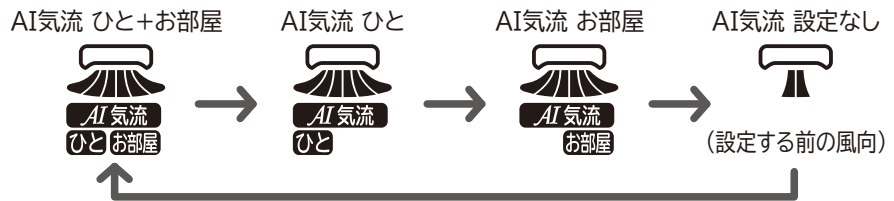

- AI気流の設定は記憶され、次回運転時も継続します。
- 風向を調整するとAI気流は取り消されます。必要に応じて再度設定してください。
- 運転の種類を切り換えてもAI気流の設定は変わりません。AIこれっきり自動運転の場合は、前回AIこれっきり自動を運転したときの設定になります。
- ランドリー運転中は **AI気流** の設定・取り消しはできませんが、**ひとお部屋** は設定できません。

取り消す場合は、設定なしにしてください

機能選択 お買い上げ時の設定の変更をします →P.25~28

機能選択 を押したあと を押して、設定・変更したい項目を選んでください



リモコン表示

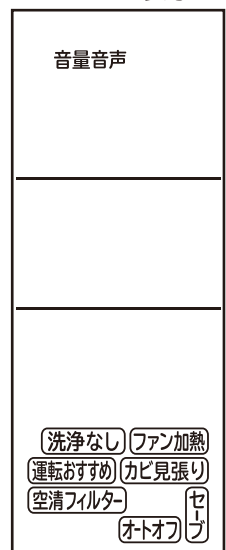

設定・変更する場合は **設定**、取り消す場合は **取消** を押してください

音量と音声の設定を変更する場合は、 を押して設定を変更したあと、もう一度 **設定** を押してください。

「ピッ」と鳴り、点滅が点灯または消灯して、機能が設定・取り消されます。

- **洗浄なし** は設定を変更しても運転中は点灯しません。運転を停止すると点灯します。
- 設定しても運転の種類によっては動作しない機能もあります。
- カビ見張り と 運転おすすめ は同時に設定できません。

別の機能の設定・変更・取り消しをする場合は、同じ手順で設定・変更・取り消してください

運転・設定のしかた、リモコン表示(つづき)

eco運転・温度・快眠機能の設定のしかた、音声おしえて機能の使いかた

暖房・冷房運転中などに **AIこれっきり** を押すとeco運転を設定します

「ピッ」と鳴り、ecoランプが点灯してeco運転・AI気流を設定します

室内機ランプ表示

洗浄 クリーン 予熱乾燥 **点灯** eco 運転 **点灯** タイマー オートオフ みはり

人の動き・周囲温度、人数、お部屋の温度・湿度を検知して目標温度・湿度を自動的に調整します。AI気流も同時に設定されます。リモコンの設定温度・湿度は変わりません。

- eco運転を設定して運転を停止すると、AI気流の設定が記憶されます。次回運転時にAI気流の設定が不要な場合は取り消してください。→P.17

※くらしカメラAIを使用しない設定に変更した場合は、AI気流は設定されません。

もう一度押すと取り消します

温度を設定します

押すごとに「ピッ」と鳴り、0.5℃ずつ変わります

押し続けると、早送りします。

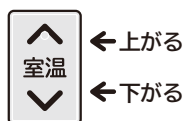

運転の種類	温度の調整範囲
AIこれっきり自動 自動カラッと除湿 自動涼快・ランドリー	自動調整した温度の-3.0~+3.0℃ 暑い・寒いと感じるときは、調整してください。
暖房・冷房・手動涼快	16.0~32.0℃
手動カラッと除湿	10.0~32.0℃

在室人数・お部屋の条件・外気温によっては、設定温度にならないことがあります。

温度を調整中の受信音はつぎのようなおしらせです。

- ・ピピッ・・・設定した温度が20℃の場合
- ・ピピピッ・・・設定した温度が30℃の場合
- ・ピピッ ピピッ・・・設定できる範囲を超えて温度を調整しようとした場合

快眠

おやすみに適した運転にします(快眠機能) →P.34

「ピッ」と鳴り、リモコンに **快眠** が表示されます

運転停止中に押した場合は、リモコン表示の内容で運転を開始します。
ランプは暗く調光します。

終了する時刻に合わせて温度と湿度を調整しておやすみをサポートします。起床時刻を目安に終了時刻を設定してお使いください。→P.20

終了時刻を設定すると、次回から **快眠** を押すだけで同じ時刻に終了時刻が設定されます。

快眠機能が終了しても運転は停止しません。

もう一度押すと取り消します

音声おしえて

音声で運転状態などをお知らせします →P.36

電気代・運転状態の確認、お困りのときなどに押してください
「ピッ」と鳴り、音声でお知らせします

設定を変更することでお知らせする内容を変更することができます。→P.27

エリア風あて/風よけ設定表示

eco運転設定表示

快眠機能設定表示

設定湿度表示

設定温度表示

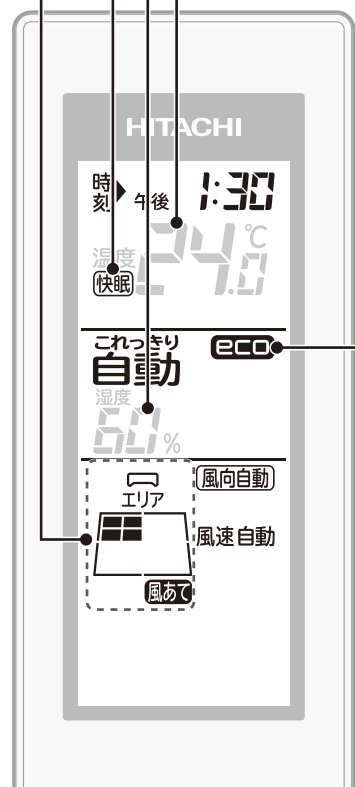

AIこれっきり

暖房

冷房

↑
室温
↓

カラッと
除湿

涼快

停止

快眠

音声おしえて

エリア風あて／風よけ・風速・湿度設定のしかた

エリアを選択して風あて／風よけを設定します →P.35

液晶表示は据付位置を中央に設定した場合の例です。

あて/よけ を押すごとに「ピッ」と鳴り、切り換わります

エリアを変えずに風あて・風よけを設定できます。

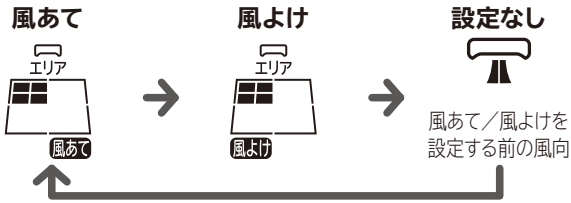

- 室内機の据付位置の設定が正しくない場合は、意図した風向にならないことがあります。据付位置の確認をお願いします。

→P.12

取り消す場合は、設定なしにしてください

エリア選択 を押すごとに「ピッ」と鳴り、切り換わります

くらしカメラAIがお部屋の広さを検知してエリア分けします。風あて／風よけをするエリアを設定してください。

☆印のエリアはRAS-XC22J・XC25J・XC28J・XC36J・XC36J2では選べません。

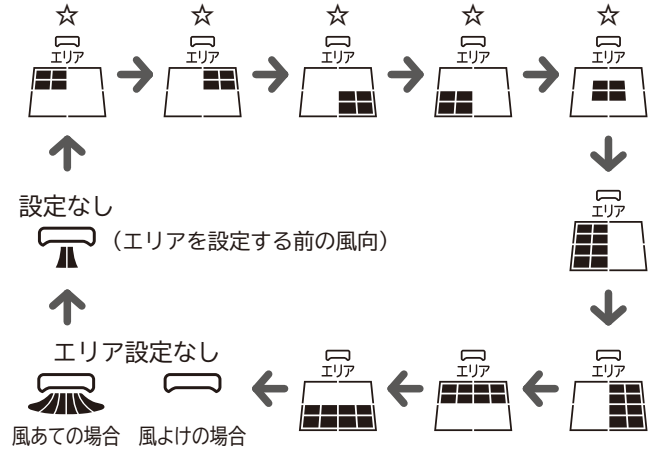

エリアの設定は風あてと風よけでそれぞれ記憶されます。

取り消す場合は、設定なしにしてください

風速 風速を設定します →P.31

押すごとに「ピッ」と鳴り、切り換わります

設定内容は運転ごとに記憶されます。運転の種類や設定によっては選べない風速があります。



- eco運転設定中は、急速パワフルは選べません。
- AIこれっきり自動運転中は、☆の風速は選べません。
- 快眠機能を設定すると風速は自動になりますが、風速は変更することができます。
- イオン空清(単独)・送風運転中は風速自動が選べません。
- みはっておやすみ設定中は、風速自動になり、変更することができません。
- 風速自動に設定すると「ピピッ」と鳴ります。

湿度設定 湿度を設定します

押すごとに「ピッ」と鳴り、5%ずつ下がります

自動・手動カラッと除湿、手動涼快のみ調整できます。



60%に設定すると「ピピッ」と鳴ります。

在室人数・お部屋の条件・外気温によっては、設定湿度にならないことがあります。

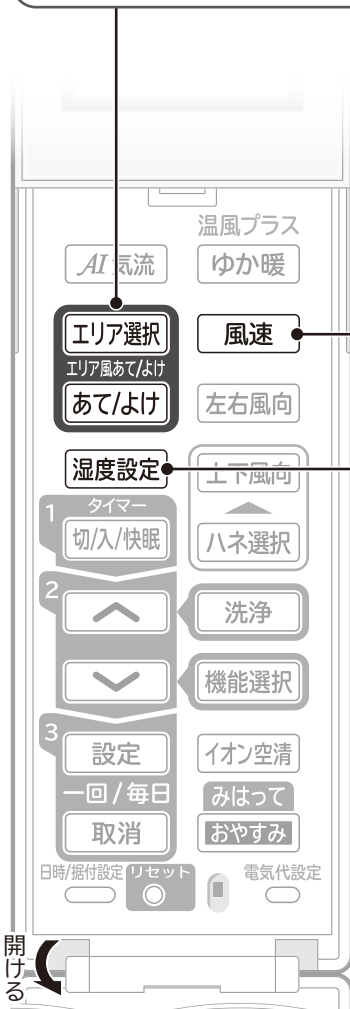

タイマー機能の設定

※設定した時刻・時間は記憶されます

切/入タイマー予約、快眠機能終了時刻の設定のしかた

- 切タイマー：設定した時刻に運転を停止します
- 入タイマー：設定した時刻に運転を開始します
- 快眠機能終了時刻：設定した時刻に快眠機能(→P.34)を終了します(運転は停止しません)

切/入タイマー・快眠機能終了時刻を設定する

タイマーを設定する前に現在時刻が合っているか、確認をお願いします

1 **切/入/快眠** を押します

押すごとに切り換わります。前回設定した時刻が表示されます。

2 **↑ ↓** を押して時刻を設定してください

押し続けると早送りします。10分単位で設定できます。

設定例 切タイマーは午前1:00に停止、入タイマーは午前5:00に運転を開始、快眠機能終了時刻は午前5:30に快眠機能を終了させる場合

3 **リモコンを室内機に向けて** **設定** を押してください
「ピッ」と鳴り、切/入タイマー予約の場合は、タイマーランプが点灯しますのでご確認ください

快眠機能終了時刻設定の場合は、快眠機能が設定されます。

室内機のランプ表示 切/入タイマーの場合

洗浄 クリーン 除湿 乾燥 ECO 運転 タイマー **点灯** みはり

快眠機能終了時刻を設定してもランプは点灯しませんがランプは暗く調光します。快眠機能終了時刻を停止中に設定するとリモコン表示の内容で運転を開始します。

ランドリー・けつろ抑制運転は入タイマーで運転することはできません。入タイマーと組み合わせられますが、運転開始時刻になるとランドリー・けつろ抑制を運転する前の運転を開始します。

設定した時刻を修正するときは **1** から設定してください

切/入タイマーを取り消す場合は

リモコンを室内機に向けて **取消** を押してください

「ピピッ」と鳴り、タイマーランプが消灯します。リモコンは現在時刻を表示します。

快眠機能を取り消す場合は

リモコンを室内機に向けて **快眠** を押してください

「ピッ」と鳴り、取り消されます。設定中に **取消** を押した場合も取り消されます。

ランプの表示は(→P.9)をご確認ください

毎日予約設定表示

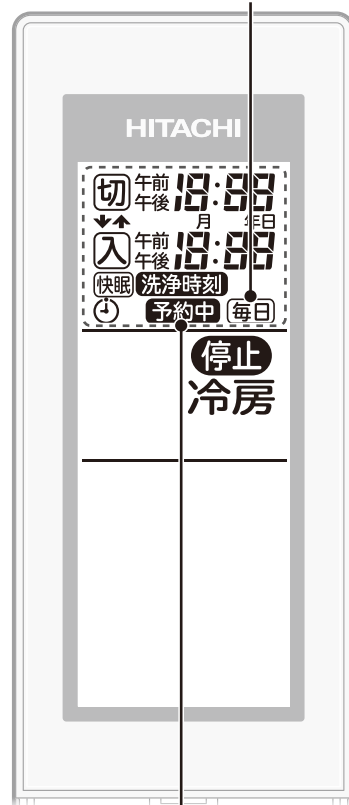

切/入タイマー予約
快眠機能終了時刻
クリーン運転開始時刻
設定表示

切タイマーと入タイマー予約を組み合わせる場合は、切タイマーを設定したあと入タイマーを設定してください(順番は逆でも予約できます)タイマーを組み合わせると予約することで就寝時に切タイマーで自動停止→起床時に入タイマーで自動で運転開始など便利な使いかたができます。

- 停止中に切タイマーを予約しても運転は開始しません。
- 運転中でも入タイマーを予約できます。予約しても運転は停止しません。
- 入タイマー時刻になるとリモコンに表示されている運転内容(運転の種類・温度の設定など)で運転を開始します。

クリーン運転開始時刻・みはっておやすみ・毎日予約の設定のしかた

- クリーン運転開始時刻：設定した時刻にクリーン運転（フィルター掃除、ファン掃除⊕凍結洗浄）を開始します
- みはっておやすみ：設定した時間が経過すると一時停止して、お部屋の状況のみをみます

みはっておやすみ設定表示
 扉を閉じているとき：タイマー時間表示
 扉が開いているとき：終了時刻表示



タイマー機能の設定

クリーン運転開始時刻を設定する

開始時刻を設定する前に現在時刻が合っているか、確認をお願いします

1 **洗浄** を押します



2 **↑** **↓** を押して時刻を設定してください

押し続けると早送りします。10分単位で設定できます。
 設定例 午後1時にクリーン運転を動作させる場合



3 リモコンを室内機に向けて **設定** を押してください

「ピッ」と鳴り、**洗浄時刻** が点滅から点灯に変わります。
 運転中に設定した場合は、約10秒後に消灯します。
 運転を停止すると表示します。



取り消す場合は **洗浄** を押して、クリーン運転開始時刻設定にしたあとリモコンを室内機に向けて **取消** を押してください

「ピピッ」と鳴り、**洗浄時刻** が消灯します。

おやすみ みはっておやすみを設定する →P.31

押すごとに「ピッ」と鳴り、切り換わります

お好みの時間に設定してください。押し続けると早送りします。



設定なし

設定温度などが表示されます

みはり・タイマーランプが点灯しますので、ご確認ください
 停止中に設定した場合は、リモコン表示の内容で運転を開始します

室内機ランプ表示

洗浄 クリーン 予熱霜とり **点灯** 運転 タイマー **点灯** みはり

ランプは暗く調光します。

取り消す場合は、設定なしにしてください

「ピピッ」と鳴り、みはり・タイマーランプが消灯します。

みはり・タイマーランプが消灯しないときは、切/入タイマーまたはカビ見張り設定中です。

毎日予約を設定する

毎日同じ時刻に切/入タイマーを設定できます

切/入タイマー予約中に **設定** を押してください

「ピッ」と鳴り、リモコンに **毎日** が点灯します。

旅行などで数日不在になる場合は毎日予約を取り消してください。



毎日予約設定表示



毎日予約を取り消す場合は、もう一度 **設定** を押してください

「ピッ」と鳴り、**毎日** が消灯します。

クリーン運転 (フィルター掃除、ファン掃除⊕凍結洗浄)

運転停止後の自動クリーン運転以外の内容を説明します、運転停止後の自動クリーン運転は (→P.4) をご覧ください

開始時刻を指定する自動クリーン運転

設定した時刻になるとフィルター掃除⊕ファン掃除⊕凍結洗浄がセットで動作します
開始時刻の設定のしかたは (→P.21) をご覧ください

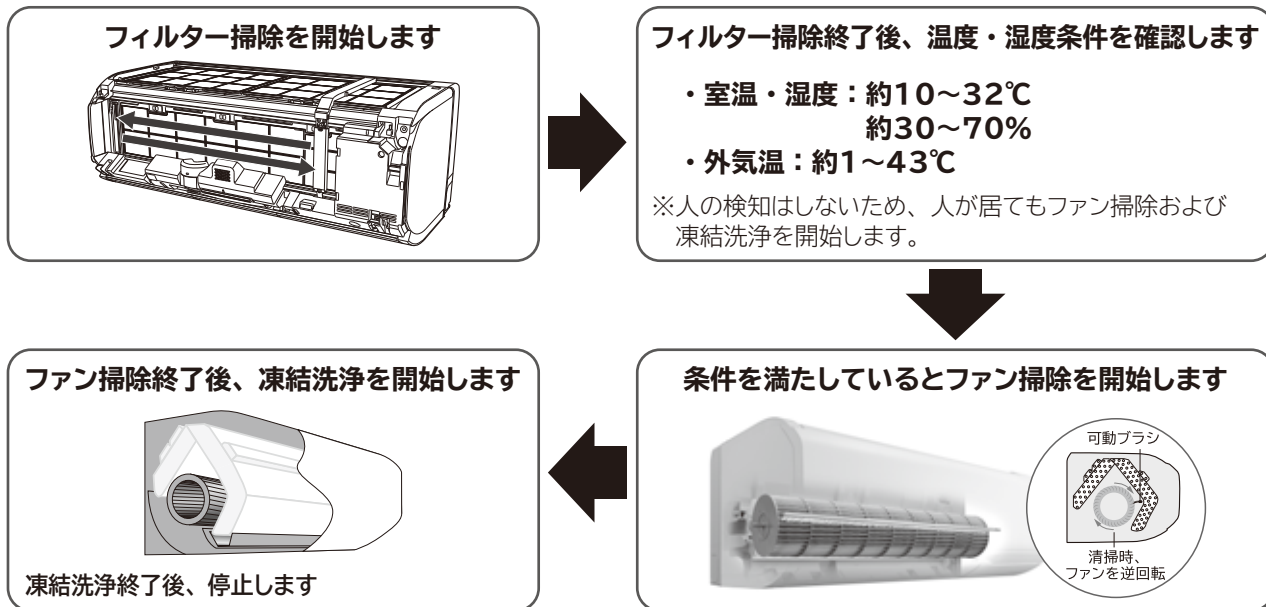

クリーン運転 (フィルター掃除、ファン掃除⊕凍結洗浄)

- [停止] を押すと実行している動作を中止して、つぎの動作に移ります。すべての動作を停止したい場合は、その都度 [停止] を押してください。
- 設定すると取り消すまで条件を満たすごとにクリーン運転を開始します。
- 暮らしカメラAIで検知したお部屋のタイプ (→P.24) に関係なくエアコンを運転した時間の合計が約42時間経過するとクリーン運転を開始します。
- ファン掃除および凍結洗浄の条件を満たしていない場合は、フィルター掃除終了後停止します。
- クリーン運転開始時刻を設定している場合は、運転停止後の自動クリーン運転 (→P.4) は動作しません。
- クリーン運転開始時刻にエアコンを運転していた場合は、つぎの日の開始時刻になるとクリーン運転を開始します。

リモコン操作でクリーン運転をする

エアコン停止中に [洗浄] を約3秒間押し続けると「ピッ」と鳴り、クリーン運転を開始します

[洗浄] を押すと、クリーン運転開始時刻の設定になりますが、そのまま押し続けるとクリーン運転が動作します。現在年月日・時刻が設定されていない場合は [無効操作] が表示されますが、そのまま押し続けるとクリーン運転が動作します。

- クリーン運転ができないときは洗浄ランプが点滅 (1秒点灯/1秒消灯 約10秒間) します。(→P.48)
- ファン掃除および凍結洗浄の条件を満たしていない場合は、フィルター掃除終了後停止します。
- フィルター掃除終了後、約5分以内に [洗浄] を約3秒間押し続けた場合は、フィルター掃除は動作しません。ファン掃除および凍結洗浄を開始します。

こんなときにご使用ください

- 長時間エアコンを運転していなかったときやニオイが気になるとき。
発生したカビを除去したり、殺菌することはできません。また、しつこい汚れやニオイをすべて除去することはできません。
- お買い上げ時の設定を変更して [洗浄なし] を設定しているとき。

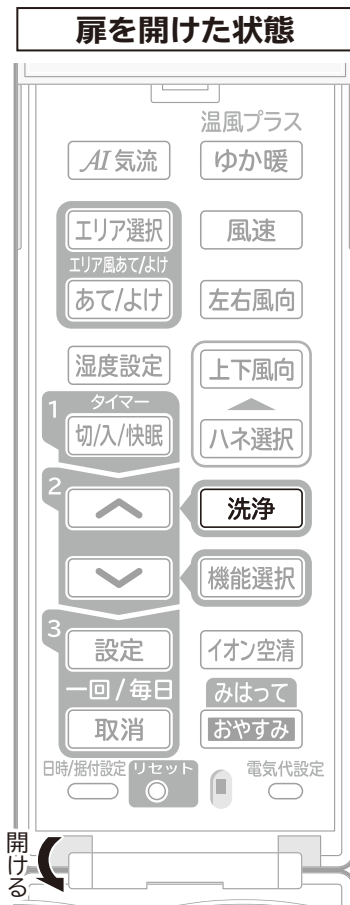

フィルター掃除

フィルター掃除の動作

可動パネル・上下風向板を閉じたままで送風します。
動作時間は約11分です。

- 1 フィルター掃除ユニットがエアフィルター上のホコリを掃除しながらホコリキャッチャーまで移動します。
- 2 ホコリキャッチャーがホコリを集め、ダストボックスへ移動します。フィルター掃除ユニットは、ホコリキャッチャー上を6往復します。
- 3 フィルター掃除ユニットが元の位置に戻ります。

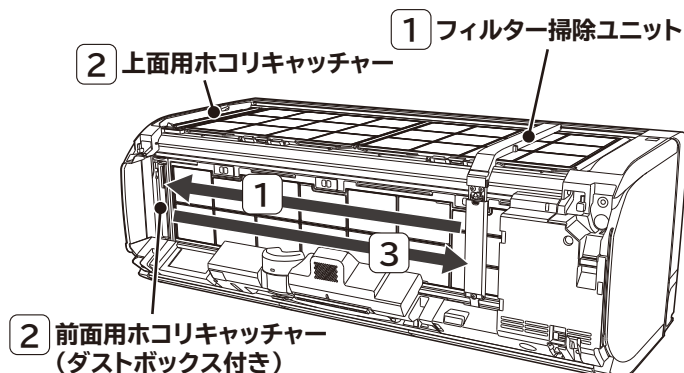

※イラストは説明のため、フロントパネルを取り外しています。けがや故障の原因になりますので、フィルター掃除中は、フロントパネルを開けたり、取り外したりしないでください。

- 冷房・カラッと除湿・涼快運転を停止したときはフィルターを掃除する前に約5分間、室内機の内部を乾燥します。AIこれっきり自動運転で冷房・カラッと除湿運転が選択されていた場合も同じです。

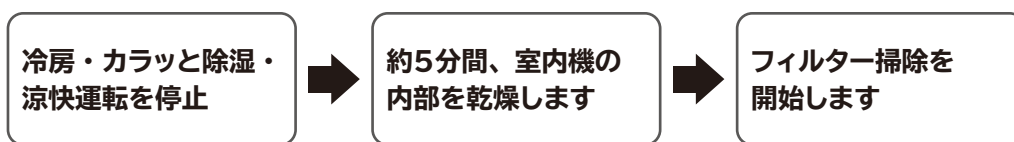

※つぎのときはフィルター掃除をする前に室内機の内部は乾燥しません。

- 暖房運転停止後
- イオン空清(単独)運転停止後
- 送風運転停止後
- AIこれっきり自動運転で暖房が運転されていたとき → P.29
- 開始時刻を指定してクリーン運転をしたとき → P.22
- リモコン操作でクリーン運転をしたとき → P.22
- 運転開始と同時にフィルターを掃除したとき → P.37
- ファン加熱 → P.28 と動作するタイミングが重なったときは、ファン加熱をしたあとにフィルターを掃除します。このとき冷房・カラッと除湿・涼快運転を停止した場合でもフィルター掃除前の乾燥はしません。
- エアコンを連続で運転中の場合は、約24時間経過するごとに運転を一時停止して自動でフィルターを掃除します。可動パネル・上下風向板は開いたまま、クリーンランプが点灯してフィルターを掃除します。室内機の内部は乾燥しません。

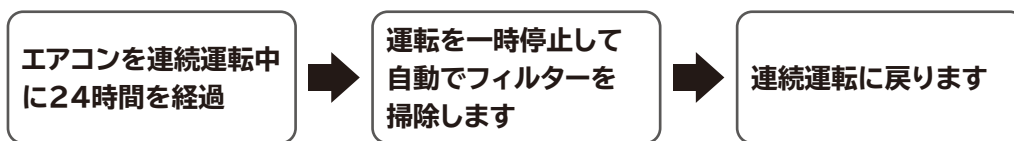

- 使用状態や環境により、エアフィルターの汚れが取れない・掃除ムラが生じることがあります。
[洗淨] を約3秒間押してクリーン運転をする、またはフィルターのお手入れをしてください。 → P.22、42
- しつこい油汚れなど汚れが気になるときは、定期的にエアフィルターのお手入れをしてください。 → P.42
- 途中で停止する場合は [停止] を押してください。
- フィルター掃除中に、暖房・冷房運転などを開始した場合は、フィルター掃除を中止します。
- みはってやすみ・切タイマーを毎回お使いの場合は、定期的にリモコン操作でクリーン運転をしてください。(1週間に1回程度が目安です) → P.22
- みはってやすみ・切タイマーで停止したときは [停止] を押して停止したときよりも自動でフィルター掃除をする間隔が長く設定されます。

フィルターを掃除する音が気になるときは

人が居ない時刻を指定してクリーン運転をすることをおすすめします。 → P.21

また、運転開始と同時にフィルター掃除をする設定 → P.37、自動フィルター掃除を含む自動クリーン運転をしない [洗淨なし] の設定 → P.27 もできます。

クリーン運転(フィルター掃除、ファン掃除⊕凍結洗浄)(つづき)

ご注意

- 凍結洗浄中は、窓や戸を開放しないでください
露が付き、ときには露が落ちて、家財などをぬらす原因になることがあります。
- クリーン運転中は、フロントパネルを開けたり、外したりしないでください
けがや故障の原因になります。

ファン掃除⊕凍結洗浄

ファン掃除⊕凍結洗浄中の動作

室内機のファンを逆回転して可動ブラシで掃除します

動作時間は約5秒間です。

可動パネル・上下風向板を開いたままファンを掃除します。

※ファンを掃除している時間が長いときは、可動ブラシに異常が発生している可能性があります。
お買い上げの販売店にご連絡ください。



熱交換器・可動ブラシを凍結・解凍・乾燥します

動作時間は約80～120分間です。

可動パネル・上下風向板は開いたままです。
暖房運転を停止したあとの自動クリーン運転では乾燥はしません。

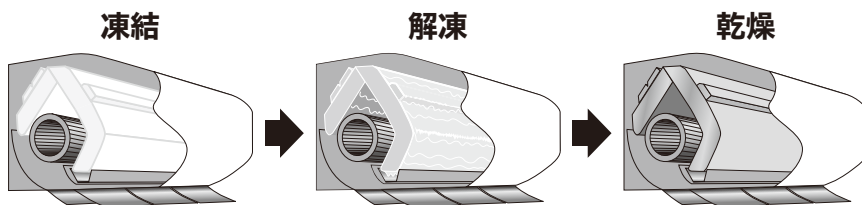

室内機の内部にイオンを充満させます

動作時間は約60分間です。

可動パネル・上下風向板は閉じます。

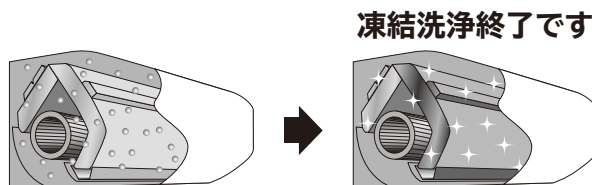

凍結洗浄終了です

停止 を押すと実行している動作を中止して、つぎの動作に移ります。すべての動作を停止したい場合は、その都度 **停止** を押してください。

- つぎのようなことが想定されますので、定期的にクリーン運転をするために開始時刻を指定してご使用になることをおすすめします。 (→P.21)
 - ・就寝中でも凍結洗浄をすることがあります。
 - ・外気温が1℃以下になると動作しません。
 - ・長い間隔をあけてファン掃除および凍結洗浄をするとホコリが出ることがあります。
- ファン掃除および凍結洗浄中に暖房・冷房運転などをした場合は、実行している動作を中止して、約3分後に押したボタンの運転を開始します。
- つぎのようなときは、運転停止時に条件を満たしているとファン掃除および凍結洗浄が動作します。
 - ・前回運転停止時にファン掃除または凍結洗浄を中止した場合(リモコン操作のクリーン運転は除く)
 - ・前回運転停止時に条件を満たしていないためファン掃除および凍結洗浄ができなかった場合
- つぎのときは、人が居ても動作します。
 - ・くらしカメラAIで人を検知できないとき
 - ・くらしカメラAIを使用しない設定に変更した場合
 - ・開始時刻を指定したクリーン運転
- ブレーカー切れなどで電源が落ちたあとに電源が復旧してもファン掃除および凍結洗浄は再開しません。
- 自動フィルター掃除と自動ファン掃除および凍結洗浄が動作するタイミングが重なったときは、フィルター掃除終了後、ファン掃除および凍結洗浄が動作します。
- 入タイマー予約まで約120分以内のときは動作しません。
- 暖房運転を停止した場合の自動ファン掃除は毎回動作しません。凍結洗浄2回につき1回ファン掃除をします。
- 凍結洗浄は
 - ・洗浄した水を室内機排水ホースから排水します。冬季でも排水するため、寒冷地では水が氷結することがありますので室内機排水ホースの出口を塞がないでください。
 - ・使用状況により洗浄した水でベランダや敷石が汚れるおそれがありますので、室内機排水ホースの出口は汚れても支障のない場所に導いてください。
 - ・1回につき電気代は約7円です。(目安です)
 - ・熱交換器を凍結・乾燥する際に室内機の周辺温度・室温・湿度が変化することがあります。
 - ・汚れやカビなどをすべて洗い流せるものではありません。

くらしカメラAIで検知したお部屋のタイプで条件1 (→P.5) の時間を設定します

※お部屋のタイプをリモコンで設定することはできません。

- LDKでキッチンが近いと検知したとき：約42時間
- LDKでキッチンが遠い・寝室・子供部屋と検知したとき：約84時間

みはっておやすみ・切タイマーで停止したときは、つぎのファン掃除および凍結洗浄までの時間が長く設定されます。

お買い上げ時の設定を変更する

お買い上げ時に設定されていない機能の設定や、お買い上げ時の設定を変更することができます

リモコン操作

機能選択 を押したあと   を押して変更したい項目を選んでください
設定・変更する場合は 、取り消す場合は  を押してください

カビ見張り リモコン表示： ※運転おすすめと同時に設定することはできません

お部屋にカビが発生しやすい温度・湿度を検知すると自動でカラッと除湿を運転します
梅雨から夏にかけて長期間留守にするときにおすすめです
発生したカビを除去することはできません

設定中は温度と湿度を検知するため、可動パネル・上下風向板が閉じたまま約20分間隔で約3分間の送風をします。

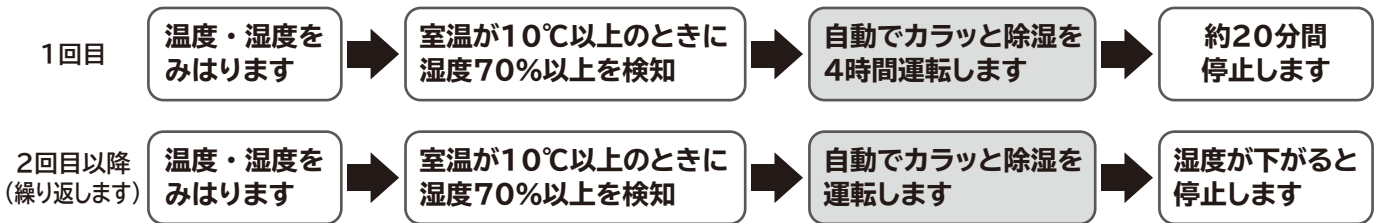

検知結果が室温10℃以上・湿度70%以上ではないときは約20分間停止します。

- 設定中は、みはりランプが点灯します。
- 運転中は、運転・みはりランプが点灯します。

室内機のランプ表示

設定中



運転中



- 途中で停止する場合は  を押してください。(設定は取り消されません)
- カビ見張り運転中は、くらしカメラAIで湿度の高いエリアを検知して、湿度の高いエリアに優先して気流を送ります。そのため気流が当たることがあります。
- カビ見張りを設定したときから2週間お部屋をみはります。2週間経過すると、みはりランプが消灯して設定が取り消されます。(リモコンの表示は消灯しません) 必要に応じて再設定または取り消してください。2週間経過する前に室内機がリモコンにカビ見張りの設定がある状態でリモコンの送信を受信するとそこから2週間お部屋をみはります。

空清フィルター リモコン表示：

風速を上げて別売の空気清浄フィルター(型式:SP-VCF16)に適した運転をします
別売の空気清浄フィルターを使用するとPM2.5などを強力に除去することができます

注意

別売の空気清浄フィルター(型式:SP-VCF16)を取り付けた場合は、必ず  を設定する

 を設定しないで冷房運転をすると、室内機に露がつき、ときには露が落ちて家財などをぬらす原因になることがあります。

ご注意

乾電池を交換などで取り外したとき・リセットボタンを押した場合は
設定が取り消されますので、もう一度設定してください。

空気清浄フィルター(別売)
型式:SP-VCF16

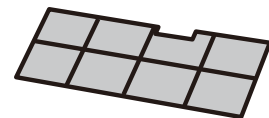

希望小売価格:2,000円(税別)

お買い上げ時の設定を変更する(つづき)

オートオフ リモコン表示： ※eco運転を設定しているときだけ有効です

eco運転設定中に人の不在を認識すると自動で運転を一時停止(オートオフ)します
消し忘れによる、むだな電力の消費を抑えることができます

お買い上げ時の設定を変更する

eco運転が設定されていないとオートオフは機能しません

オートセーブ(不在省エネ運転)
 ・暖房運転は目標温度を低めに設定します
 ・冷房運転は目標温度を高めに設定します
 ・カラッと除湿・涼快運転は目標湿度を高めに設定します

オートオフ中は、くらしカメラAIが動作(点灯)して在室者がいないか確認します
 人を検知すると運転を再開します
 約2時間継続して人を検知しないときは運転を停止します

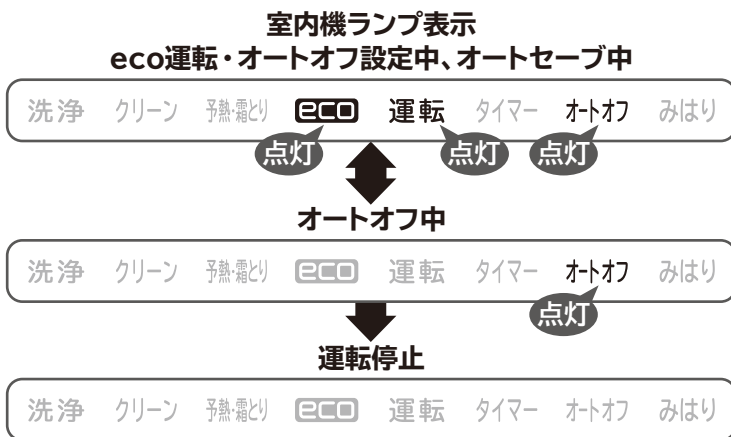
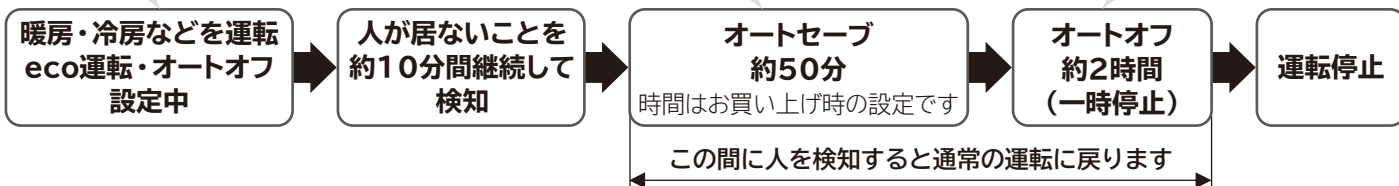

- オートオフする前に切タイマーが予約されている場合は、切タイマーが優先されます。予約時刻になると運転を停止します。
- オートオフで運転停止した場合は、リモコンは運転状態のままです。運転する場合はお好みの運転ボタンを押してください。
- 「AI気流 お部屋」設定中は、オートセーブ・オートオフを開始するまでの時間が長くなります。
- オートオフ開始時にフィルター掃除の条件を満たしているとフィルターを掃除します。(クリーンランプが点灯します) **→P.4**
- オートオフを開始するまでの時間を変更することができます。 **→P.37**

くらしカメラAIで人を正しく検知できていないときは意図した動作をしないことがあります

不在時に連続して運転する場合は、オートオフによる意図しない停止を防止するため、オートオフを取り消してください。

つぎのときは、オートオフで運転を停止しないことがあります

- ・ テレビやポスターに映っている人を検知しているとき
- ・ お部屋が暗いとき
- ・ ランプシェードなどを人として検知しているとき

つぎのときは、オートオフで運転を停止することがあります

- ・ 検知できない場所に人がいるとき
- ・ 寝ている人や乳幼児だけのとき
- ・ 帽子をかぶっているとき
- ・ 床や壁の色と服装、頭部の色が似ているとき
- ・ お部屋が暗いとき
- ・ ペットだけのとき

セーブ(アンペア切り換え) リモコン表示：

運転中の最大電流を制限します
ほかの家電製品を同時に使用するとブレーカーが落ちるときなどに設定してください

型 式	セーブ設定なし	セーブ設定中
RAS-XC22J・XC25J	約15アンペア	約10アンペア
上記以外の機種	約20アンペア	約15アンペア

- 運転中の最大電流を制限するため、運転中の電流が低いときは電流は制限されません。
- 設定すると暖房運転の最大能力が低下します。
- 暖房運転の場合は、お部屋が暖まるまでに多少時間がかかります。吹き出し空気温度が多少低くなるため、風速を自動に設定することをおすすめします。外気温が低いときは設定温度に到達しないことがあります。

音量 リモコン表示：音量

おしらせする音声の音量を変更できます
1～3まで3段階の設定があり、お買い上げ時は「2」（標準）に設定されています

機能選択 を押したあと   を押して
音量 を選び 設定 を押してください



現在の設定が表示されますので、変更したい場合は
  を押して「1～3」より選び 設定 を押してください

(音量)
● 1：小さい ● 2：標準 ● 3：大きい

リモコン表示



音声 リモコン表示：音声



音声でおしらせする内容(音声レベル)の設定を変更できます
0～3まで4段階の設定があり、お買い上げ時は「2」（標準）に設定されています

設定が1～3の場合でも、状況によっては音声でおしらせしないことがあります。

機能選択 を押したあと   を押して
音声 を選び 設定 を押してください



現在の設定が表示されますので、変更したい場合は
  を押して「0～3」より選び 設定 を押してください

- (音声レベル)
- 0：音声でおしらせをしません。室内機・室外機の状態によっては、おしらせすることがあります。
 - 1：  を押した場合に音声でおしらせします。
 - 2：  を押した場合およびタイマーの設定、  でお買い上げ時の設定を変更した場合に音声でおしらせします。
今月の電気代もおしらせします。
 - 3：「1」「2」以外のときでも状況に応じて音声でおしらせします。今月と前月の電気代もおしらせします。運転中は室温・外気温もおしらせします。
音声レベル「3」に設定を変更すると状況に応じて自動でおしらせをしますが、午後11:00～午前7:00の間はおしらせをしません。



リモコン表示



洗浄なし リモコン表示：

自動でクリーン運転(フィルター掃除、ファン掃除⊕凍結洗浄)が動作しない設定に変更できます

お買い上げ時は、自動でクリーン運転(フィルター掃除、ファン掃除+凍結洗浄)をする設定です。  P.4
音や室温・湿度の変化が気になるときに設定してください。

長い間隔をあけてクリーン運転をすると、一度で室内機のエアフィルター・ファン・熱交換器に付いた汚れやホコリを掃除・洗浄しきれないことがあります。開始時刻を指定することで、お好みの時刻に定期的にクリーン運転をすることができますので、開始時刻を指定したクリーン運転をおすすめします。  P.21
開始時刻を指定すると  の設定は取り消されます。

お買い上げ時の設定を変更する(つづき)

ファン加熱 リモコン表示：ファン加熱

冷房・カラッと除湿・涼快運転を約10分以上運転して停止したあとに室内機のファンを加熱運転および送風運転で乾燥して室内機内部のカビを抑制します(運転時間は約60分です)発生したカビを除去したり殺菌することはできません

※ファン加熱中は室温・湿度が上昇することがあります

- ファン加熱中はクリーンランプが点灯します。

点灯

室内機のランプ表示

洗浄 クリーン 予約運転 ECO 運転 タイマー オートオフ みはり

ファン掃除および凍結洗浄と動作タイミングが重なったときは、クリーンランプと洗浄ランプが点灯します。

- 途中で停止する場合は 停止 を押してください。(設定は取り消されません)
- ファン掃除および凍結洗浄の動作とタイミングが重なったときは、凍結洗浄で熱交換器を乾燥するときにファン加熱もします。→P.24
- 状況によっては加熱運転をしないで送風運転のみになることがあります。
- ファン加熱中は、可動パネル・上下風向板が開いたままになります。
- エアコンの近くに窓がある場合は、結露することがあります。気になるときは設定を取り消してください。→P.17
- リモコン操作でファン加熱をすることはできません。
- つぎのときはファン加熱をしません。
 - ・ランドリー運転停止のとき
 - ・けつろ抑制運転停止のとき
 - ・みはっておやすみのタイマーによる停止のとき
 - ・入タイマー予約時刻まで2時間以内のとき
 - ・切タイマーによる停止のとき
 - ・カビ見張り運転停止のとき
 - ・オートオフによる運転停止のとき

運転おすすめ リモコン表示：運転おすすめ ※カビ見張りと同時に設定することはできません

エアコンを停止中に、お部屋が高温・高湿度になったときに、冷房運転をおすすめする機能です

ご注意

- 熱中症を防止する機能ではありません。
- 室内機の据付位置やご使用の環境、人の位置や姿勢によっては温度や湿度、在室者を正確に検知できず、おしらせをしない場合がありますので、この機能は補助的にご使用ください。

お部屋の温度・湿度が下表の高温・高湿度になったときに音声と冷房運転でおしらせをします

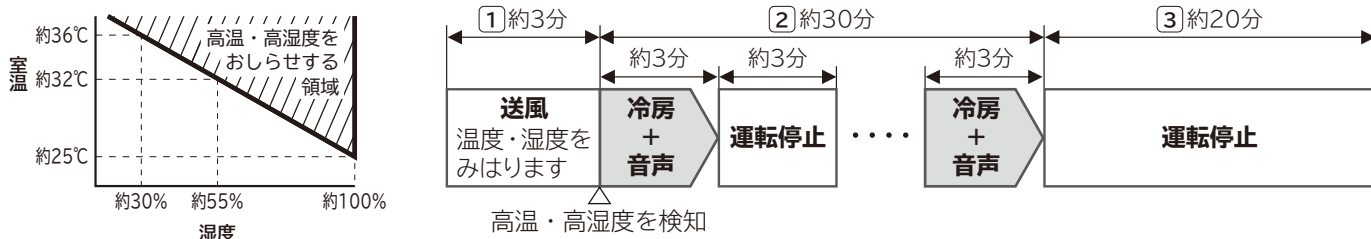

- ① 可動パネル・上下風向板を閉じたまま、約3分間送風して温度・湿度とくらしカメラAIで在室者の有無をみはります。高温・高湿度を検出しないときは③約20分停止します。
- ② 高温・高湿度を検知したときに在室者を認識するとおしらせをします。おしらせ中はくらしカメラAIが点灯し、運転ランプが点滅します。

室内機のランプ表示

洗浄 クリーン 予約運転 ECO 運転 タイマー オートオフ みはり

さらに約6分間隔で5回、音声と冷房運転でおしらせをします。

音声レベルの設定(→P.27)が「0」のときは、音声の代わりに「ピー」というブザー音が約1秒間隔で10回鳴ります。

- ③ おしらせが終わると、約20分停止します。以降は①～③を繰り返します。

- おしらせを途中で停止したい場合は 停止 を押してください。(設定は取り消されません)
- くらしカメラAIで人を検知できないときには、おしらせをしません。夏季に長期間ご使用にならない場合は、運転おすすめの設定を取り消すことをおすすめします。
- 運転おすすめを設定したときから2週間お部屋をみはります。2週間経過すると設定が取り消されます。(リモコンの表示は消灯しません)必要に応じて再設定または取り消してください。2週間経過する前に室内機がリモコンに運転おすすめの設定がある状態でリモコンの送信を受信するとそこから2週間お部屋をみはります。

知っておいていただきたいこと

運転・機能・設定について、知っておいていただきたいことを記載しています
記載している運転・機能・設定をご使用の際は、ご確認ください

これっきり自動運転

室温と外気温により、「暖房・カラッと除湿・冷房」から自動で運転を選択します

運転を開始したあとは、1時間ごとに室温と外気温を検知し、必要に応じて運転を切り換えます。

室温	約23℃	約27℃
暖房	カラッと除湿	冷房
室温約23℃を目標に運転します。	カラッと除湿運転を開始したときの温度を室温の目標にして、湿度が約50%になるように運転します。	室温約27℃を目標に運転します。

選択される運転の種類は外気温によっても変わります。

暖房運転

- 外気温が-20～21℃の範囲でお使いください。
-21℃以下や24℃以上では、製品保護のため運転しないことがあります。
- 風速の設定は自動をおすすめします。お部屋の暖まり具合に合わせて風速が変わります。そのため風を冷たく感じにくくなります。〔→P.31〕
- 配管が長いと暖房能力が若干低下します。
- お部屋全体を暖める暖房なので、暖くなるまで少し時間がかかります。入タイマー〔→P.20〕・AI気流 お部屋〔→P.17〕の設定をおすすめします。
- 外気の熱を吸収して暖房します。そのため外気温が下がると暖房能力も下がります。暖房能力が下がらないように圧縮機の回転数を上げて運転しますが、暖まりが悪いときは他の暖房器具を併用してください。

予熱・霜とりランプが点灯して風が出ないのは、故障ではありません

暖房運転開始後の2～3分間、予熱・霜とりランプが点灯するときは予熱中です

室内機の熱交換器を暖めます。

暖房運転中または停止後に、予熱・霜とりランプが点灯するときは、みはって霜とり運転中です

室外機の熱交換器に付いた霜を取ります。

- 暖房運転中は室外機の熱交換器の温度と外気温から霜の付き具合を判断して、必要なときにだけ霜を取ります。
みはって霜とり運転中は暖房運転を一時停止します。
(5～10分間、最大で約22分間)
みはって霜とり運転中は、室温が若干下がることがあります。
霜とり終了後、暖房運転を再開します。
- 暖房運転停止後に霜が付いていると判断したときは、みはって霜とり運転をします。
暖房運転停止後に予熱・霜とりランプが点灯します。

点灯 室内機ランプ表示

洗浄 クリーン 予熱霜とり ECO 運転 タイマー オートワ みはり

風速自動の場合は、みはって霜とり運転の約10分前から吹き出し空気温度を高くします(あらかじめ温風機能)

外気温・室外機の熱交換器に付いた霜の量によっては室温が上がらないことがあります。

- つぎの場合は、あらかじめ温風は機能しません。
 - ・ ゆか暖設定中
 - ・ 温風プラス設定中
 - ・ みはっておやすみ設定中
 - ・ eco運転設定中
 - ・ エリア風あて/風よけ設定中

冷房運転

- 外気温が22～43℃の範囲でお使いください。
21℃以下や43℃以上では、製品保護のため運転しないことがあります。
- 配管が長いと冷房能力が若干低下します。
- 室内に冷房能力以上の熱源(多くの人が居る・熱器具を使うなど)があると、設定した温度に到達しないことがあります。

知っておいていただきたいこと(つづき)

カラッと除湿運転

運転のしかたは →P.14

- 右図のように現在室温と設定(目標)温度の差から自動で運転の種類を切り換えます。運転の種類を切り換える際に、お部屋の湿度が一時的に30%程度変わることがあります。
- 外気温が1℃以下では運転しません。1~35℃の範囲でお使いください。
- 設定湿度前後まで下がると運転を一時停止します。湿度が上がると運転を再開します。
- 外気温が低いときは設定温度に到達しないことがあります。
- 運転中に室外機のファンが低速になったり、停止することがあります。
- つぎのときは設定温度・湿度にならないことがあります。
 - ・室内に冷房能力以上の熱源があるとき。(人が多く居る・熱器具の使用など)
 - ・室内に除湿能力以上の熱源および湿気の流入・発生があるとき。

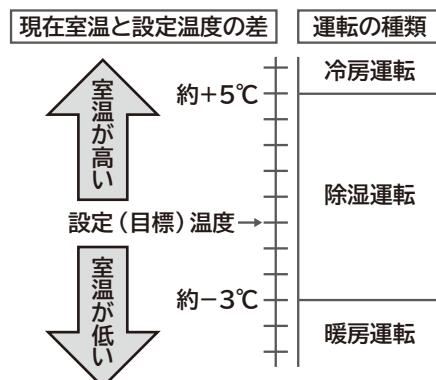

ランドリー運転(カラッと部屋干し)

運転のしかたは →P.14

くらしカメラAIが湿度の高いエリア(洗濯ものなど)を検知して風を向けます

運転を開始すると **AI気流** が自動で設定され、風速が自動に変わります。洗濯物の乾き具合を検知して、洗濯物が乾いたと判断すると送風に運転を切り換えます。洗濯物などの位置・温度によっては、検知できないことがあります。

リモコン表示

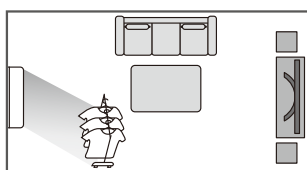

- 除湿・暖房運転を組み合わせることで洗濯物の乾燥を優先します。そのため温度・湿度が一時的に上がることがあります。
- 3時間の切タイマーが設定されます。(タイマーランプが点灯します)切タイマーの時間は **おやすみ** を押して、みはっておやすみと同じく変更できます。
- 洗濯物の乾燥に適した風速になります。風が強いと感じるときは、好みの風速に設定してください。
- くらしカメラAIを使用しない設定にすると湿度の高いエリア(洗濯物など)は検知できません。
- 洗濯物の量や材質により、乾きが遅くなることがあります。
- 運転停止後のリモコン表示はランドリー運転をする前の表示に戻ります。
- 室温をあまり上げたくない場合は、自動カラッと除湿で湿度を40%、風速を急速パワフルに設定することをおすすめします。運転を切り換えると切タイマーは取り消されます。

けつろ抑制運転

運転のしかたは →P.14

- 湿度を下げることを優先するため、室温が下がります。室温が1℃以下になると停止します。
- 2時間の切タイマーが設定されます。(タイマーランプが点灯します)切タイマーの時間は **おやすみ** を押して、みはっておやすみと同じく変更できます。
- 外気温が低いときは室温が下がります。人がいないときに使用することをおすすめします。
- 運転停止後のリモコン表示は、けつろ抑制運転をする前の表示に戻ります。
- すでに結露した水滴を減らす効果はありません。

涼快運転

運転のしかたは →P.14

- 右図のように現在室温と設定(目標)温度の差から自動で運転の種類を切り換えます。
- 外気温が25~35℃の範囲でお使いください。
- 室温をさらに下げたいとき・湿度より温度を優先したいときは冷房運転をおすすめします。
- つぎのときは設定温度・湿度にならないことがあります。
 - ・室内に冷房能力以上の熱源があるとき。(人が多く居る・熱器具の使用など)
 - ・室内に除湿能力以上の熱源および湿気の流入・発生があるとき。

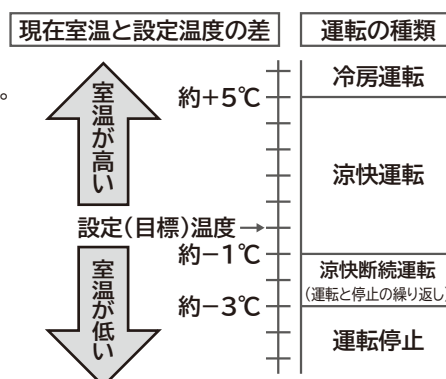

みはっておやすみ

リモコンのボタン **おやすみ**

設定のしかたは **→P.21**

設定したタイマー時間後に停止したあとも、お部屋の状況をみはって自動で再運転・停止します
暖房・イオン空清(単独)・送風運転の場合はタイマー時間になると運転を停止します
寝苦しい夜などにおすすめです

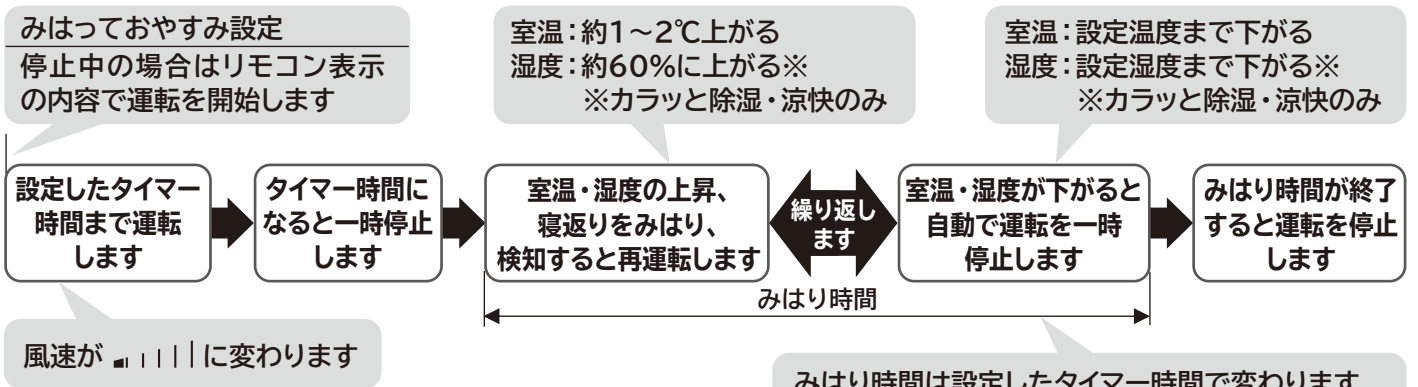

タイマー運転中・再運転中の室内機ランプ表示



- 快眠機能を設定すると、眠りのリズムに合った温度・湿度に調整して快眠環境をサポートします。 **→P.34**
- 時間の経過に伴いリモコン表示のタイマーも変化します。
- スイグ中を除き、設定してから約1時間経過すると自動的に上下風向板が上向きになります。

みはり時間は設定したタイマー時間で変わります
・設定したタイマー時間が30分～6時間の場合
みはっておやすみを設定してから約7時間
・設定したタイマー時間が7～9時間の場合
タイマー時間になり一時停止してから約1時間

- 運転を一時停止したあとの約10分間は室温・湿度の上昇、寝返りを検知しても再運転しません。
- AIこれっきり自動の場合は、選択されている運転に応じた動作をします。
- **停止** を押すと、運転および室温・湿度の上昇、寝返りのみはりを停止します。
- みはり時間中のリモコンは停止状態になります。みはり時間中にリモコンを操作すると、みはっておやすみが取り消されます。運転ボタンを押した場合は、押したボタンの運転を開始します。
- みはりによる再運転が不要な場合は、みはっておやすみを取り消して切タイマーを予約してください。 **→P.20**
- くらしかメラAIを使用しない設定に変更した場合は寝返りを検知できません。

入タイマーと組み合わせて設定する場合は入タイマーを予約したあと、みはっておやすみを設定してください

※順番が逆の場合は設定できません

みはっておやすみで自動停止したあと起床時刻に合わせて運転開始する場合などにご使用ください。

みはっておやすみのタイマー時間は、「入タイマー」予約時刻の前まで設定できます。

風速

リモコンのボタン **風速**

設定のしかたは **→P.19**

- 風速を [アイコン] に設定した場合は、暖房・冷房能力が若干低下します。
- 室温条件によっては、風速自動以外でも風速が変化することがあります。

- AIこれっきり自動運転中は風速自動に設定することをおすすめします。 **→P.19**

風速急速パワフルに設定した場合

- 冷房・暖房能力を優先するため送風音が大きくなります。送風音が気になるときは、風速自動またはお好みの風速に設定してください。
- 設定温度と室温の差が大きい状態が続いたときは室温を設定温度に近づけることを優先します。設定風速より上げることがあり、このとき冷房・暖房能力が最大になるように運転します。
- 暖房運転中に風が冷たく感じる時や、お部屋が暖かくなったあとに静かな運転にしたいときは、風速自動に設定することをおすすめします。 **→P.19**

風速自動に設定した場合

- AIこれっきり自動運転：自動で選択した運転に見合った風速設定になります。
- 暖房運転：吹き出す風の温度によって自動で風速が変わります。設定温度になると、弱い風になります。
- 冷房運転：設定温度より現在室温が高いときは強い風になります。設定温度になると、弱い風になります。
- カラッと除湿・涼快運転：設定温度より現在室温が低いときは [アイコン] 相当、高いときは [アイコン] 相当になります。設定湿度より現在湿度が低いときは風が出なくなることがあります。

知っておいてください

知っておいていただきたいこと(つづき)

AI気流

リモコンのボタン 

設定のしかたは  P.17

人と部屋の状況から生活シーンを想定して快適な気流になるように運転します

生活シーンを想定した状態を検知すると、生活シーンに適した気流の制御に変わります。

①帰宅した人がいる

人のいる範囲をスイングします。帰宅した人(室温と温度差のある人)の向きで一時停止します。

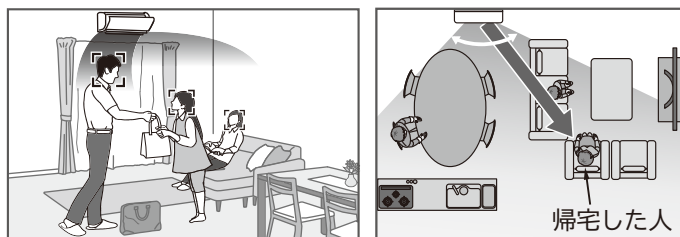

②キッチンで作業している人がいる

人のいる範囲をスイングします。キッチンで動いている人の向きで一時停止します。

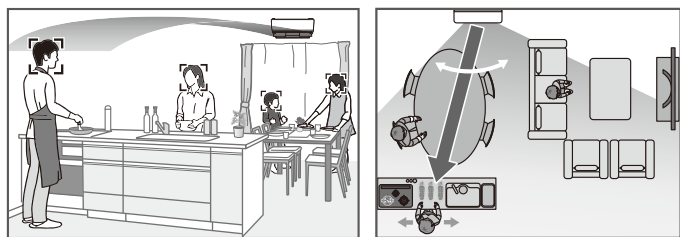

③食事中

人のいる範囲をスイングします。人のいる範囲の両端で一時停止します。
暖房運転時は上下風向板で足もとをスイングし、冷房運転時は水平付近をスイングします。

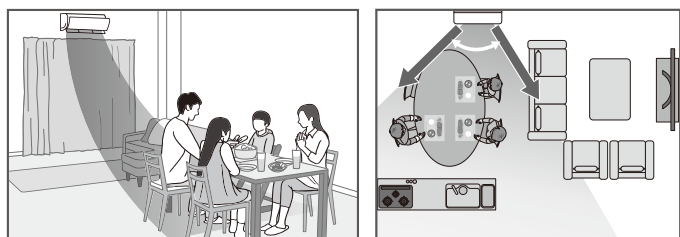

- けつろ抑制・イオン空清(単独)・送風運転中はAI気流を設定できません。
- AI気流を設定するとエリア風あて/風よけ・ゆか暖・温風プラスは取り消されます。
- エリア風あて/風よけを設定するとAI気流は取り消されます。
- ぐらしカメラAIを使用しない設定に変更した場合は、AI気流は設定できません。
- 定期的に家具・床材・窓を検知します。検知中は風向板の動作を一時的に停止します。
- 家具が気流の通り道を妨げていると、家具を避けるように気流を調整します。暖房運転では上下風向板が上下自動の位置よりも上向きになることがあります。温風が気になるときは、「AI気流 ひと」を取り消してください。  P.17

④くつろぎ中(①~③以外の状態)

暖房運転時

- 室内機と人の間に家具がある場合、その家具が気流を妨げる・妨げないを判断して気流の通り道を見つけます。左右風向板は人のいる範囲をスイングします。
- 人がいる床材を検知し、フローリング・たたみ・カーペットを判断して床材に適した温度に調整します。そのため温度が上がることがあります。
- 窓の位置・大きさ、温度、日差しの有無、人の動き・位置・周囲温度により気流を制御します。

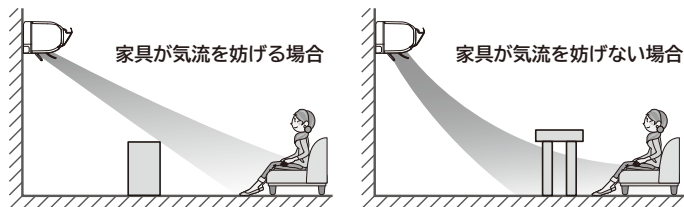

冷房・カラッと除湿・涼快運転時

人のいる範囲をスイングする動作と気流の通り道を見つける動作を交互にします。

カラッと除湿運転時は湿度の高いエリアにも風を送り、湿度を下げる制御をします。

人のいる範囲をスイング

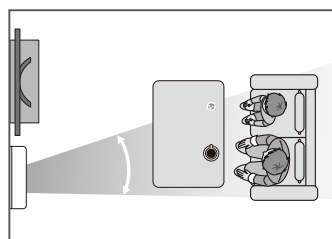

気流の通り道を見つける

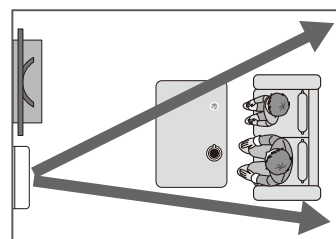

- 家具の配置を変えたときや家具などが正しく検知されていないときは「AI気流 ひと」を取り消して、もう一度設定してください。もう一度家具などを検知します。製品保護のため検知が終了したあとの約5分間は「AI気流 ひと」を設定しても検知しません。
- 約30分以上同じ状態と検知すると、風の当たり過ぎを防止するため風向板の動きが停止することがあります。
- 暖房運転の場合は足を検知すると、上下風向板のスイング範囲が足の位置に応じて変わります。
- 冷房・カラッと除湿・涼快運転中にお部屋の温度・湿度が高い状態が続くと、露が付いて滴下するのを防止するため、上下・左右風向板の角度が変化することがあります。温度・湿度が下がると元に戻ります。
- お部屋の状態が変化しても風向板の動きはすぐには変化しません。多少の時間差があります。
- お部屋が暗くなると左右風向板は正面を向きます。1時間ごとに床温度を検知して上下風向板をスイングまたは上下自動の位置にします。お部屋が明るくなると元に戻ります。

ご注意 つぎのようなときは風向・風速を調整してください

設定風速・設定温度と室温の差・お部屋のレイアウトなどにより、風が届かないことがあります。

ご希望に沿わないときやお年寄り、乳幼児に風を当てたくないときなどは、風向・風速を調整してください。→P.16、19

風向を調整するとAI気流は取り消されます。

お部屋にいる一人ひとりの在室時間と体感温度の変化を見守ります

冷やし・暖め過ぎないように上下・左右風向板と目標温度を調整します。

- 設定したときからの在室時間を計測します。
- くらしカメラAIで人を検知できないときは、人を識別できません。

→P.36

- つぎのようなときは、人を正しく識別できない場合があります。
 - ・短い時間で人の出入りが多いとき。
 - ・障害物などで上半身が見えないとき。
 - ・室内の照明に急な変化があるとき。(太陽光が強く差し込むなど)

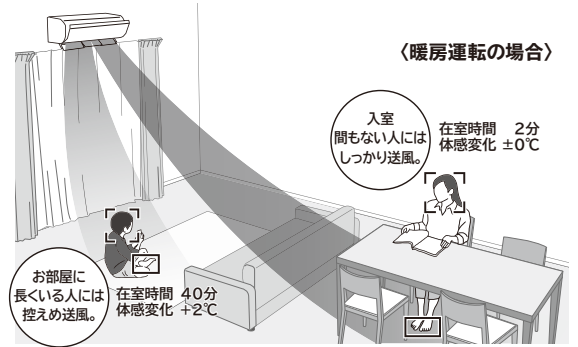

AI気流 お部屋

リモコンのボタン **AI気流**

設定のしかたは →P.17

お部屋の状況を検知して、以下の制御を自動的に切り換えて運転します

①お部屋の間取り・間仕切りの開閉を検知して上下・左右風向板と風速・目標温度を調整します

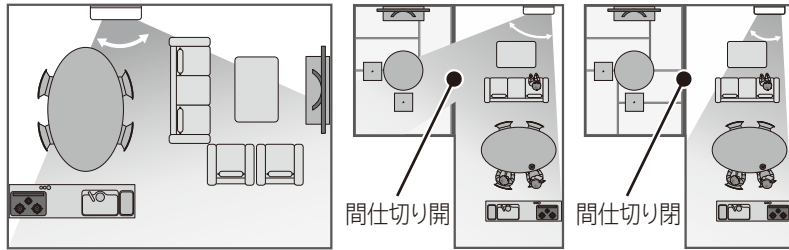

暖房運転開始時に人を検知すると足もとに温風を送ります。足もとが暖まると間取り・間仕切りを検知する制御に変わります。

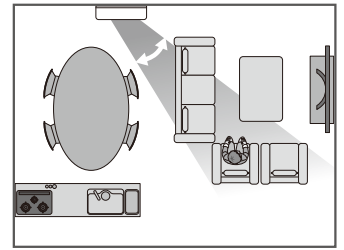

②天井の温度が設定温度より高くなると天井に気流を送り、天井の輻射熱の影響を抑えます
設定温度が高めでも快適です
(冷房・カラッと除湿・涼快運転のみ機能します)

天井の温度が下がると間取り・間仕切りを検知する制御に変わります。

天井の温度が高いとき



天井の温度が下がると

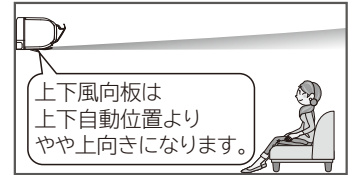

③お部屋のタイプを検知して、お部屋に合わせた気流に制御します(暖房運転のみ機能します)

室温が設定温度に近づくと、お部屋に合わせて風を感じさせないように気流を制御します。(つつみこみ気流)
前側上下風向板(→P.9)が個別に動作して気流を制御します。

LDK

お部屋のコーナーを検知して気流を制御します。

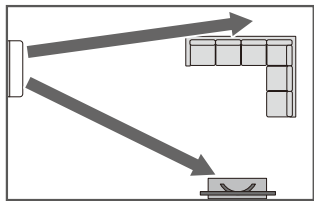

子供部屋・寝室の場合

在室者が一人のときは、人を検知して気流を制御します。

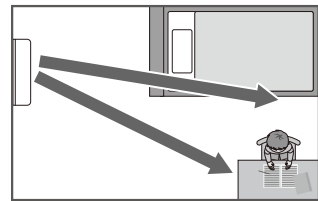

複数の人がいるまたは人がいないときは、お部屋のコーナーを検出して気流を制御します。

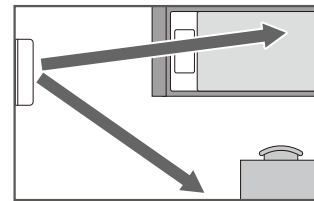

室温が下がると間取り・間仕切りを検知する制御に変わります。

④寝返りを検知して学習したおやすみ位置に風あて／風よけをします

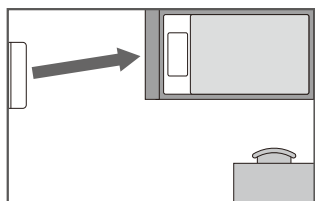

運転開始から約1時間以内に継続して約10分不在を検知するとおやすみ位置に気流を送ります。人を検知、または約10分経過すると間取り・間仕切りを検知する制御に変わります。

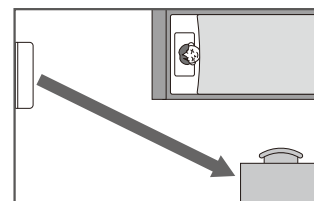

みはっておやすみ・快眠機能を設定すると、おやすみ位置を避けて気流を送ります。快眠機能が終了すると間取り・間仕切りを検知する制御に変わります。

知っておいただきたーん

知っておいていただきたいこと(つづき)

eco運転

リモコンのボタン AIこれっきり

設定のしかたは →P.18

- 室温が安定しているときに、お部屋の人数が変わったことを検知すると室温変化を予測して運転します。
- オートセーブ(不在省エネ)
10分以上人を検知しないとオートセーブになります。
 - ・暖房・・・目標にする温度を低めに設定します。
 - ・冷房・・・目標にする温度を高めに設定します。
 - ・カラッと除湿・涼快・・・目標にする湿度を高めに設定します。
- みはっておやすみ・快眠機能設定中、ランドリー・けつろ抑制・イオン空清(単独)・送風運転中はeco運転は設定できません。
- ゆか暖・温風プラスと組み合わせできません。
- 節電効果は、RAS-XC40J2を当社環境試験室で測定。
洋室14畳。使用条件は、暖房時：外気温度2℃、設定温度23℃、風速自動において室温安定時の1時間あたりの積算消費電力量がAIこれっきりON(326Wh)とOFF(573Wh)との比較。在室人数は3人。活動状態は、室内機から2.5m離れた地点で3.0メートル相当(エクササイズなど)を想定。
日射量が多い日中で、3人が近い範囲に存在し、3人の位置と日差しが差し込んでいるエリアが一致し、人の周囲温度が設定温度より高めである状態を想定。

ご注意

つぎのようなときは AIこれっきり を押してeco運転を取り消してください

- 横になっている人がいる・乳幼児だけになる場合人を検知できず、室温がお好みにならないことがあります。
- 冷えない、暖まらないと感じたとき

快眠機能

リモコンのボタン 快眠

設定のしかたは →P.18、20

快眠機能設定

風速が自動に変わります
停止中の場合はリモコン表示の内容で運転を開始します

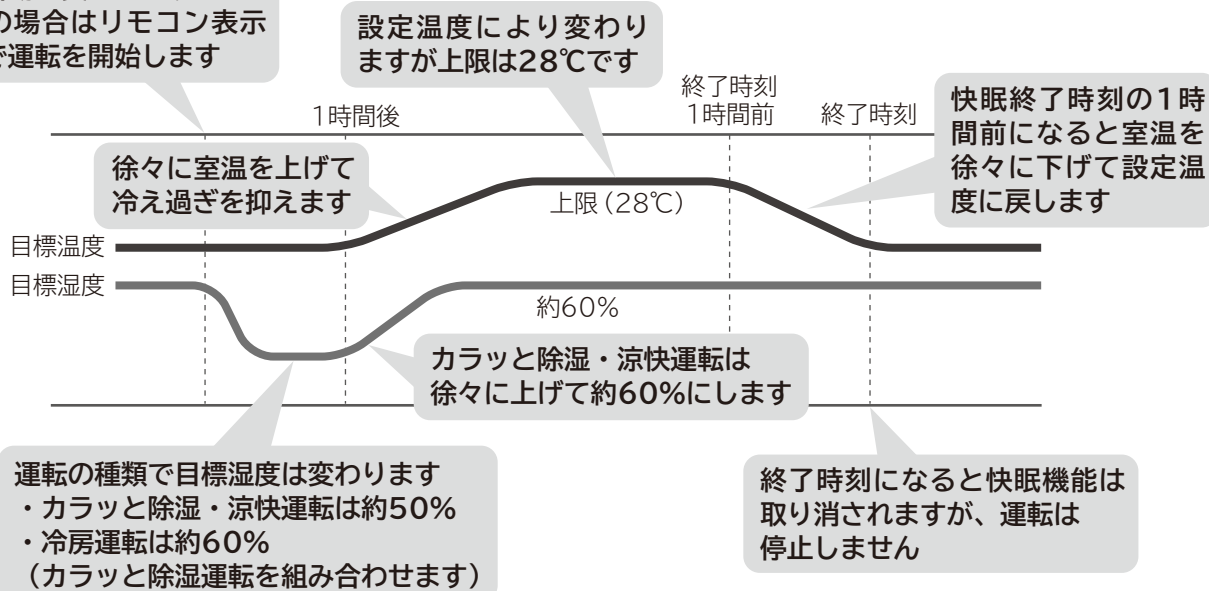

- 終了時刻を設定していない場合は、AM6:00に快眠機能を終了します。運転は停止しません。
- 現在年月日・時刻を設定していない場合は、設定してから約6時間後に快眠機能を終了します。
- スイング中を除き、快眠機能を設定してから約1時間経過すると自動的に上下風向板は上向きになります。
- 暖房運転にも設定できますが、設定温度などの変更はありません。
- 切タイマー・みはっておやすみと組み合わせで設定した場合に切タイマー・みはっておやすみのタイマー時間が快眠機能終了時刻より早い場合は、設定時刻になると運転を停止します。みはっておやすみと組み合わせた場合は、風速は ■■■■になります。

エリア風あて／風よけ

リモコンのボタン **あて/よけ**

設定のしかたは **→P.19**

ご注意 つぎのようなときは風向・風速を調整してください

設定風速・設定温度と室温の差・お部屋のレイアウトなどにより、風が届かない・よけないことがあります。

ご希望に沿わないときやお年寄り・乳幼児に風を当てたくないときなどは、風向・風速を調整してください。 **→P.16、19**

風向を調整するとエリア風あて／風よけは取り消されます。

エリア風あて

選択したエリア全体に気流を送ります

エリア内で人を検知すると、その人に気流を送ります。

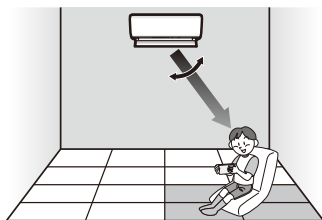

エリア風よけ(風よけエリアセレクト)

選択したエリアを避けて気流をコントロール

エリア外で人を検知すると、その人に気流を送ります。

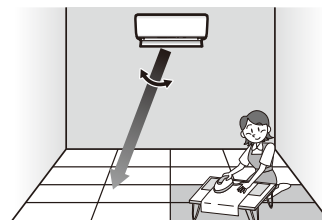

- エリア設定なしの風あて／風よけは、人を検知して風あて／風よけをします。
 - ・ 風あての場合は、お部屋に居る人を検知して、風を向け快適な気流になるように制御します。
 - ・ 風よけの場合は、お部屋に居る人を検知して、風が直接当たらない気流になるように制御します。
- AI気流を設定するとエリア風あて／風よけは取り消されます。
- つぎの場合はエリア設定なしの風あて／風よけは設定できません。
 - ・ みはっておやすみ設定中 ・ 快眠機能設定中 ・ ランドリー運転中 ・ けつろ抑制運転中
- くらしかメラAIでお部屋の広さを学習します。学習が終了するまでの間は、据付位置の設定に応じたエリア風あて／風よけをします。
- くらしかメラAIを使用しない設定に変更するとエリア風あて／風よけは設定できません。

ゆか暖・温風プラス

リモコンのボタン **ゆか暖**

運転のしかたは **→P.15**

- みはっておやすみ・快眠機能設定中は設定できません。
- AI気流・みはっておやすみを設定すると、ゆか暖・温風プラスは取り消されます。みはっておやすみの場合は、通常の暖房運転にみはっておやすみを設定します。
- ゆか暖・温風プラスを設定すると、eco運転・AI気流・エリア風あて／風よけは取り消されます。AI気流・エリア風あて／風よけは、ゆか暖・温風プラスを取り消すと再度設定されます。
- 温風プラスの場合は、吹き出し空気温度をつぎの温度になるように運転します。外気温や室外機の熱交換器に付いた霜の量により目標の吹き出し空気温度にならないことがあります。

型式	※吹き出し空気温度
RAS-XC22J・XC25J・XC28J・XC36J	約50℃
上記以外の機種	約55℃

※外気温2℃・室温20℃の場合の吹き出し口付近の最高温度です。

- 予熱・霜とりランプが点灯したときは、予熱またはみはって霜とり運転中です。 **→P.29**

- 足もと・温風の温度を高くすることを優先するため、室温が高くなる場合があります。
- 暖め過ぎを防止するために、風が弱くなったり、出なくなることがあります。
- 通常の暖房運転に比べて吹き出し空気温度を高くするため、お部屋の端まで温風が行き渡らない・室温が高くなる場合があります。お部屋全体を暖めたい場合は、通常の暖房運転をおすすめします。
- 床面・吹き出し空気温度を高くするため、目標温度を自動的に高く設定します。通常の暖房運転に戻したときは、寒く感じることを防止するため、自動的に高くなった温度を徐々に下げてリモコンの設定温度に戻します。
- 通常の暖房運転に戻したときは、暖め過ぎを防止するため、風が弱くなる・出なくなることがあります。
- ゆか暖の場合は、室内機から遠くに居ると足もとの温度が約36℃にならないことがあります。
- くらしかメラAIを使用しない設定に変更した場合は、ゆか暖は設定できません。

知っておいていただきたいこと(つづき)

くらしカメラAI

※プライバシーに配慮して、録画・画像の出力機能はありません。

検知できる範囲

くらしカメラAIは白色に点灯し、約40秒ごとに回転しながら左・正面・右の3方向を検知します。室内機を中心に約150度の範囲で約7mまで、下方向に約45度の範囲を検知できます。

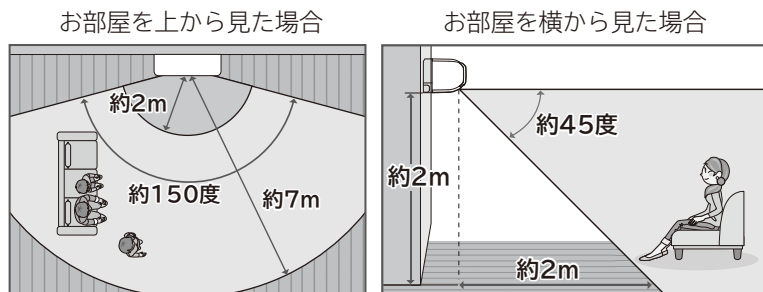
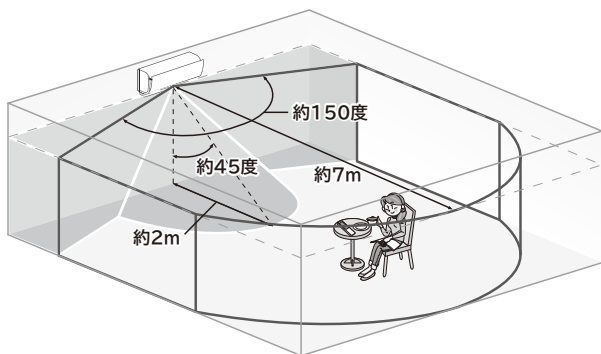

※温度カメラは天井の温度も検知します。

- 検知できる範囲は室内機の据付高さによって変わります。据付高さが約2mの場合、室内機から約2mの範囲および据え付けてある壁面は検知できません。
- 室内機と人の間に壁・ついたて・タンス・本棚などがある場所は検知できません。
- つぎのときは正しく人を検知しないことがあります。(上半身の形で人と判断します)
 - ・横になっている人や乳幼児がいるとき。
 - ・床や壁の色と服装や頭部の色が似ているとき。
 - ・ポスターやテレビに人が映っているとき。
 - ・ランプシェードなどがあるとき。
 - ・お部屋が暗いとき。
 - ・帽子をかぶっているとき。(色や形状にもよります)

※ペットは検知できません。

- つぎのときは正しく足を検知できないため、足もとに気流が届かないことがあります。
 - ・人を検知できないとき。
 - ・家具などで足が見えないとき。
 - ・室内機の近くにいるとき。
- 室温が約1℃以下のときは動作しません。
- お部屋の人が出入りしても運転内容はすぐに変化しません。多少の時間差があります。
- 汚れているときは綿棒などで掃除してください。
- 左のくらしカメラAIは、家具・床材・窓を検知するときに黒いフィルターで覆われます。太陽光が強く差し込んでいる・くらしカメラAIの検知できる範囲を遮っていると正しく検知しないことがあります。
- くらしカメラAIの動き・光が気になるときは、くらしカメラAIを使用しない設定に変更できます。→P.37

音声おしえて

リモコンのボタン

音声おしえて

音声と取扱説明書で一部表現が異なる場合があります。

音声でお知らせする内容の一例

運転中に室内機から風が出ていないときに「**音声おしえて**」を押すと

- ・「設定温度に到達したため運転を一時停止しています。」
- ・「予熱運転中です。」
- ・「室外機の霜取り運転のために運転を一時停止しています。数分後に運転を再開します。」

など現在の運転状態を音声でお知らせします。

- 電気代の目安を正しくお知らせするために、リモコンの現在年月日・電気代の基準値を正しく設定してください。→P.12、13
- お知らせする室温・外気温、電気代は目安です。実際の温度・電気代と差が生じることがあります。
- AIこれっきり自動・自動カラッと除湿・自動涼快・ランドリー運転、ゆか暖・温風プラスの目標温度・湿度は、お知らせしません。

- 前月に電源が入っていなかったときは、前月の電気代はお知らせしません。
- 電気代の目安が最大値40,000円を超えた場合は、最大値を超えたことをお知らせします。
- 電源を入れた直後(停電復旧時なども)は、電気代をお知らせできません。運転するか、「**停止**」を押してから「**音声おしえて**」を押してください。
- AIこれっきり自動の運転の種類を確認したい場合は、運転開始後、約5分以上経過してから「**音声おしえて**」を押してください。
- 音声の音量、音声でお知らせする情報量(音声レベル)を変更できます。音声によるお知らせが不要な場合は、お知らせしない設定に変更できます。→P.27

フィルター掃除の設定を変更する

フィルターを掃除する音が気になるときは設定を変更することができます

<h3>クリーン運転の開始時刻を指定する</h3> <p>開始時刻を指定したクリーン運転は、フィルターも掃除します。人が居ない時刻に設定することで音を気にせずフィルター掃除を含む自動クリーン運転をすることができます。→P.21</p>	<h3>自動でクリーン運転をしない設定に変更する</h3> <p>お買い上げ時の設定を変更して「洗淨なし」を設定してください。→P.27 自動フィルター掃除を含む自動クリーン運転は動作しません。クリーン運転の開始時刻を設定してご使用になることをおすすめします。→P.21</p>
---	---

運転開始と同時にフィルターを掃除する設定に変更する

就寝時などフィルターを掃除する音が気になるときに設定を変更してください。

- 1 運転を停止してください
- 2 リモコンを室内機に向けて「あて/よけ」を押しながら「」を押して「3」を表示させてください
- 3 室内機から「ピピピッ」と受信音が鳴ったことを確認してください
お買い上げ時の設定に戻した場合は「ピッ」と鳴ります

「1」が運転停止後にフィルターを掃除する設定です。
「」を押すと戻ります。

- フィルターを掃除する前の乾燥はしません。→P.23
- フィルターを掃除する条件は、運転停止後の自動フィルター掃除と同じです。→P.4
- お買い上げ時の設定を変更して「洗淨なし」を設定するとフィルター掃除を含む自動クリーン運転は動作しません。

くらしカメラAIを使用しない設定に変更する

くらしカメラAIの動き・光が気になるときは、くらしカメラAIを使用しない設定に変更できます

切/入タイマー予約中は設定の変更ができません。

- 1 運転を停止してください
- 2 リモコンを室内機に向けて「風速」を押しながら「」を押して「0」を表示させてください
「1」がくらしカメラAIを使用する設定です。「」を押すと戻ります。
- 3 室内機から「ピッ」と受信音が鳴ったことを確認してください
 - くらしカメラAIが動作しないため、つぎの運転・機能は、くらしカメラAIによる制御はしません。
・AIこれっきり自動運転 ・ランドリー運転 ・eco運転 ・みはっておやすみ
 - くらしカメラAIが動作しないため、つぎの運転・機能が使用できなくなります。
・AI気流 ・エリア風あて/風よけ ・ゆか暖 ・オートオフ ・運転おすすめ

オートオフするまでの時間を変更する

人の不在を認識してからオートオフを開始するまでの時間を変更できます

- 1 運転を停止してください
- 2 リモコンを室内機に向けて「左右風向」を押しながら「」「」を押してお好みの時間を選んでください
「左右風向」を押すと「無効操作」が表示されますが、設定の変更はできます。

リモコン表示	-3~-1	0	1	2	3
オートオフを開始するまでの時間	約30分	約1時間	約1時間30分	約2時間	約3時間

お買い上げ時の設定は約1時間（リモコン表示：0）です。

- 3 室内機から「ピッ」と受信音が鳴ったことを確認してください



知っておいていただきたいこと

知っておいていただきたいこと(つづき)

上下風向 リモコンのボタン 上下風向 設定のしかたは →P.16

- 冷房・カラッと除湿・涼快運転中に、お部屋の温度・湿度が高い状態が続くと露が付いて滴下するのを防止するため、上下・左右風向板の角度が変化したり、スイングが停止することがあります。温度・湿度が下がると元に戻ります。
- 暖房運転中の予熱・みはって霜とり中は、風を冷たく感じないように自動的に風向を上向きにします。
- 上下自動からお好みの位置に変えた場合は、設定温度に到達しないことがあります。
- 前側上下風向板の中央と左・右は回転の中心が異なるため運転中は先端がそろいません。
- みはっておやすみ・快眠機能を設定して約1時間経過すると、スイング中を除き自動的に上下風向板は上向きになります。
- 上下風向板を1段階動かしたときに、動きが小さいことがあります。
- スイング中にAI気流・エリア風あて／風よけを設定するとスイングは取り消されます。
- つぎのときは、スイング中でもスイングが停止します。

運転の種類	こんなとき
暖房運転	●予熱・みはって霜とり中 ●設定温度になったとき
冷房運転	●お部屋の温度・湿度が高い状態が続いているとき
カラッと除湿運転	●室温が1℃以下のとき ●設定湿度になったとき ●お部屋の温度・湿度が高い状態が続いているとき
涼快運転	●室温が設定した温度より低く、運転を停止しているとき ●お部屋の温度・湿度が高い状態が続いているとき

前側上下風向板は左・中央・右の風向を個別に設定できます

右の風向板を設定したあとに送信しますので、**4**右の風向板(最後)まで設定してください。上下風向の位置を変更しない場合は ハネ選択 を押してください。つぎに進みます。スイング中のリモコン表示と風向板は同期しません。リモコン表示のお好みの位置で 上下風向 を押してください。

1 運転中に ハネ選択 を押すと左の風向表示が上下に動きます

2往復すると選択状態が解除されます。

2 お好みの位置で 上下風向 を押す(左の風向板の設定)

左の風向表示が停止し、中央の風向表示が上下に動きます。

3 お好みの位置で 上下風向 を押す(中央の風向板の設定)

中央の風向表示が停止し、右の風向表示が上下に動きます。

4 リモコンを室内機に向けて

お好みの位置で 上下風向 を押す(右の風向板の設定)

「ピッ」と鳴り、右の風向表示が停止し、風向板がリモコンの表示位置になります。



お好みの位置に変更したあとに 上下風向 を押すと、上下自動に戻ります

お好みの位置を変更する場合は ハネ選択 を押して、もう一度設定してください。お好みの位置のまま運転を停止した場合は、次回運転時もお好みの位置になります。



運転の種類と機能の組み合わせ

運転の種類で、組み合わせて使える機能と、組み合わせて使うことのできない機能があります
○は組み合わせて使える機能で、無効操作は組み合わせて使うことのできない機能です

機能	運転の種類	AIこれっきり	暖房	温風プラス ゆか暖	冷房	カラッと 除湿			涼快	イオン空清 送風
						自動/手動	ランドリー	けつろ抑制	自動/手動	
温度の調整	室温	○	○	○	○	○	○	無効操作	○	無効操作
湿度の調整	湿度設定 快眠機能設定中は調整できません	無効操作	無効操作	無効操作	無効操作	○	無効操作	無効操作	手動涼快のみ調整 できます	無効操作
eco運転の設定	AIこれっきり みはっておやすみ・快眠機能 設定中は設定できません	○	○	通常の 暖房運転に 設定します	○	○	無効操作	無効操作	○	無効操作
みはっておやすみの 設定	おやすみ eco運転は取り消されます	○	○	通常の 暖房運転に 設定します	○	○	※4	※4	○	○
風速の調整	風速 運転の種類や機能の設定状況に より選べる風速が異なります	○	○	無効操作	○	○	○	○	○	○
上下風向 左右風向の設定	上下風向 ハネ選択 左右風向 AI気流・エリア風あて/風よけ は取り消されます	○	○	無効操作	○	○	○	○	○	○
エリア風あて/ 風よけの設定	エリア選択 あて/よけ AI気流は取り消されます	○	○	通常の 暖房運転に 設定します	○	○	○	○	○	無効操作
AI気流の設定	AI気流 エリア風あて/風よけは取り 消されます	○	○	通常の 暖房運転に 設定します	○	○	※5	無効操作	○	無効操作
快眠機能の設定	快眠 eco運転は取り消されます	○	○	通常の 暖房運転に 設定します	○	○	無効操作	無効操作	○	無効操作
クリーン運転開始 時刻の設定	洗浄 ※1	○	○	○	○	○	○	○	○	○
イオン空清の 設定	イオン空清	○	○	○	○	○	○	○	○	○
切/入タイマー、 快眠機能終了時刻の設定	切入/快眠 ※2	○	○	※3	○	○	※6 ※7	※6 ※7	○	※7
オプション機能の 設定・設定の変更	機能選択 すべて設定・変更できますが、 運転の種類や機能の設定状況に より機能しないものもあります	○	○	○	○	○	○	○	○	○

- ※1、現在時刻を設定していない場合は、無効操作が表示されます。
- ※2、みはっておやすみを設定すると、切タイマーの時刻は、みはっておやすみで設定したタイマー時間の終了時刻になります。
- ※3、入タイマーは通常の暖房運転を開始します。快眠機能終了時刻を設定した場合は、通常の暖房運転に快眠機能を設定します。
- ※4、みはっておやすみは設定できませんが、タイマー時間を変更できます。(→P.21)
- ※5、AI気流の設定・取り消しはできますが、「AI気流 ひと」「AI気流 お部屋」の設定はできません。
- ※6、入タイマーを設定したあとに運転すると、入タイマーと組み合わせできます。ランドリー・けつろ抑制運転をする前の運転の種類で運転を開始します。
- ※7、快眠機能終了時刻は設定できません。

お手入れ

※お手入れのしかたは、一部を除き、ホームページから「使いかた動画」で映像を見ることができます。→裏表紙

警告

- お客様自身で室内機内部の洗浄をしない
エアコンの洗浄には、専門技術が必要なため、お買い上げの販売店に相談する市販の洗浄剤などを使用すると、樹脂部品の割れ・内部部品の劣化・排水経路の詰まりに至ることがあり、水漏れ・感電などの原因にもなります。
- 殺虫剤・可燃性スプレー・消臭剤・抗菌剤などを吹きつけない
火災・変形・冷媒漏れ・水漏れの原因になることがあります。

注意

- お手入れをするときは、必ず運転を停止し、電源プラグを抜く
(または、ブレーカーを切る)
内部でファンが高速回転していますので、けがや故障の原因になります。
- 本体に水をかけない
感電の原因になります。
- 不安定な台に乗ってお手入れしない
転倒などにより、けがの原因になります。
- お手入れ時には手袋を着用する
手袋を着用しないと、内部の部品に触れて、けがをする原因になります。

ご注意

- ベンジン・シンナー・みがき粉などは、塗装面やプラスチック部品を傷めるため室内機・室外機ともに使用しない
- 室内機・室外機ともに、40℃以上のお湯を使用しない
エアフィルターが縮んだり、プラスチック部品が変形することがあります。
- フロントパネル・可動パネル・上下風向板は水洗いせず、柔らかい布でふく
水洗いすると、故障の原因になります。かたい布でふくと、傷つくことがあります。
- 化学ぞうきんを使用の際は、その注意書きに従う

お手入れできる部品

使用環境により、ホコリ・チリの量は変わります。

定期的に汚れ具合を確認して、汚れが気になるときは、お手入れをしてください。
普段のお手入れは、自動またはリモコン操作でクリーン運転をしてください。→P.4、22

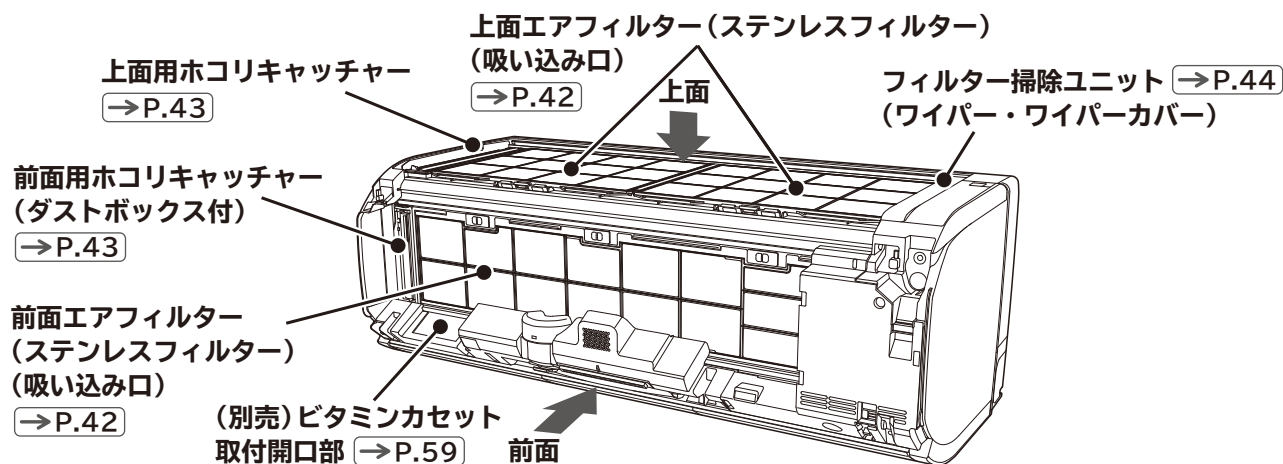

お手入れするときは

- 1 運転を停止して、電源プラグを抜く
(または、ブレーカーを切る)

※運転を停止してすぐは、フィルター掃除ユニットが動作していることがあります。クリーンランプが消灯し、フィルター掃除ユニットが右端に停止するまで、お待ちください。

- 2 フロントパネルを取り外す

お手入れが終わったら

- 1 フロントパネルを取り付ける

- 2 電源プラグを差し込む
(または、ブレーカーを入れる)

お手入れをするためにはフロントパネルを取り外す必要があります。必ず両手で開閉、取り外し・取り付けをしてください。

フロントパネルの開閉

開く

運転を停止し、電源プラグを抜く
(または、ブレーカーを切る)

- 1 左右の凸部に指をかけて、片方ずつ矢印方向に引く。
- 2 矢印方向に、開ききるまで開く。

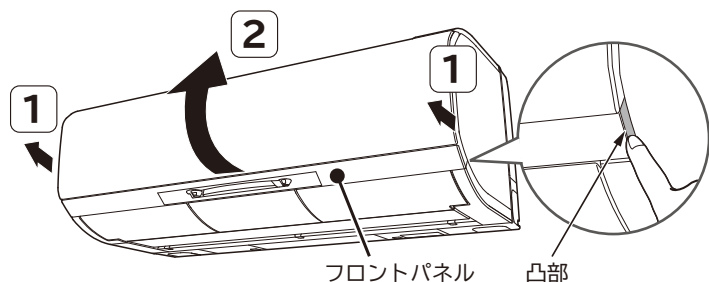

閉じる

- 1 手前下方向に下ろす。
- 2 先に左右2カ所、その後中央部2カ所を「カチッ」と音がするまで押しつける。

※ランプ表示が、ぼやけることがありますので、フロントパネルを確実に閉じてください。フロントパネルを閉じたときに、可動パネルが少し開くことがあります。ブレーカーを入れたあと電源プラグを差すと自動的に閉まります。

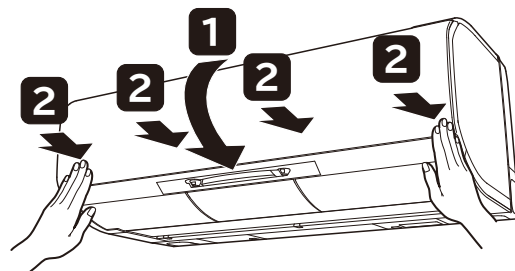

フロントパネルの取り外し・取り付け

取り外す

運転を停止し、電源プラグを抜き(または、ブレーカーを切り)、フロントパネルを開く

- 1 左側のアーム(黄色)を外側に押しながら手前に引いて、軸を外す。
- 2 右側のアーム(黄色)を外側に押しながら手前に引いて、軸を外す。
外しにくいときは、左側を戻しながら右側を外してください。

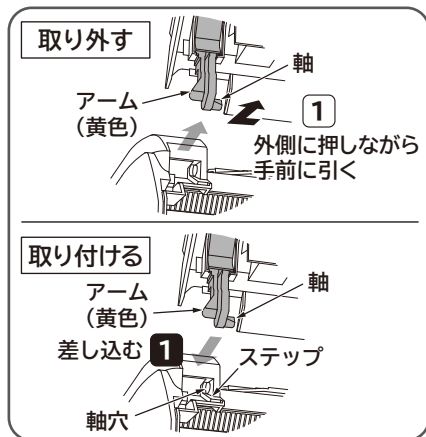

取り付ける

- 1 左側のアーム(黄色)の軸を、ステップに沿わせて差し込み軸穴に入れる。
- 2 右側のアーム(黄色)の軸を、ステップに沿わせて差し込み軸穴に入れる。

取り付けたあと、フロントパネルを閉じる

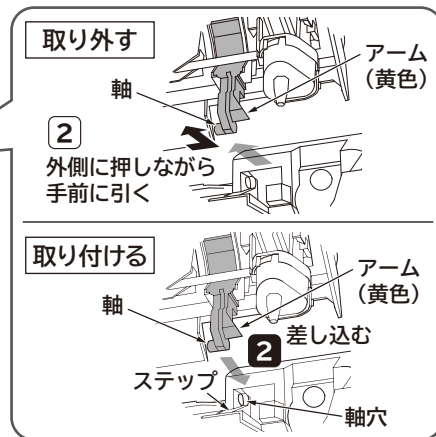

⚠ 注意

- フロントパネルを開けたままにしない ●開けたとき無理に上側に力を入れない
- フロントパネルが、がたついていないか確認する
フロントパネルが本体から外れて落下するおそれがあり、けがや故障の原因になります。
- 運転中にフロントパネルを開けない ●フロントパネルを正しく閉じる
運転を停止し、電源プラグを抜いてから開けてください。フロントパネルが正しく閉じていなかったり、運転中にフロントパネルを開けると、可動パネルが正常に動作しません。
- 可動パネルの動作を確認する ●可動パネルを無理に手で開閉しない
電源プラグを差し込み(または、ブレーカーを入れ)、可動パネルが全開に開いてから閉じる動作を確認してください。
手で開閉すると、故障の原因になります(電源の切/入および運転・停止したときに開閉します)。
- フロントパネルは両手で開閉、取り外し・取り付けをする
フロントパネルが落下し、けがをする原因になります。

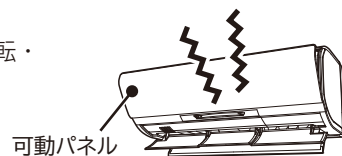

お手入れ(つづき)

エアフィルター (ステンレスフィルター) のお手入れ

定期的に汚れ具合を確認して、しつこい油汚れなどが気になる場合は、取り外して水洗いしてください

⚠ 注意

エアフィルターの取り外し・取り付けをする場合は、熱交換器のフィンで、手などを傷つけないように、十分注意する

ご注意

- **エアフィルターを強く押ししたり、たわしやブラシは使わない**
お手入れには、スポンジなどを使い、強い力を加えないでください。
表面の金属膜が傷んだり、破れることがあります。たわませ過ぎると破損することがあります。
- **エアフィルターを正しく取り付ける**
正しく取り付けられていないと、故障の原因となり、
フィルターの掃除ができず、クリーンランプが点滅します。
- **前面フィルター右側の小さなフィルターは取り外さない**
故障の原因になります。
- **エアフィルターを外したまま運転しない**
熱交換器のすき間や機械にホコリが入り、故障の原因になります。
- **エアフィルターを直射日光に当てない**
直射日光に当てると、劣化して破れることがあります。

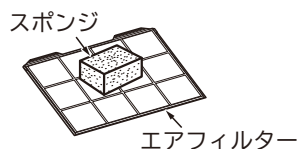

上面エアフィルターを取り外す

- 1 上面フィルターロックを手前に倒して
ロックを解除する。(左右1カ所ずつ)
- 2 上面エアフィルターの凸部を持って
少し浮かしながら、手前に引き出す。

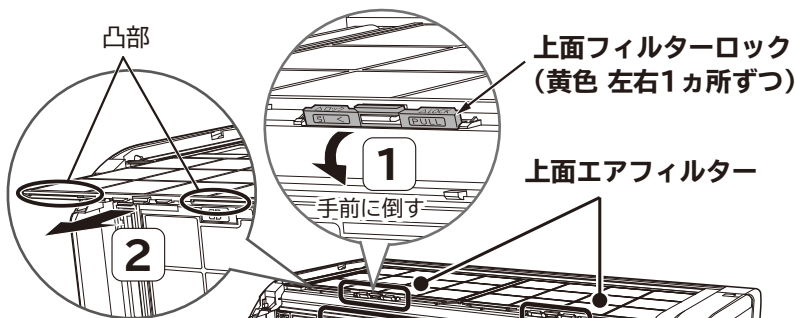

前面エアフィルターを取り外す

- 3 3カ所ある前面フィルターロックを右に
スライドして、ロックを解除する。
- 4 前面エアフィルターを下にたわませて
取り外す。

前面フィルターロック
(黄色 3カ所)

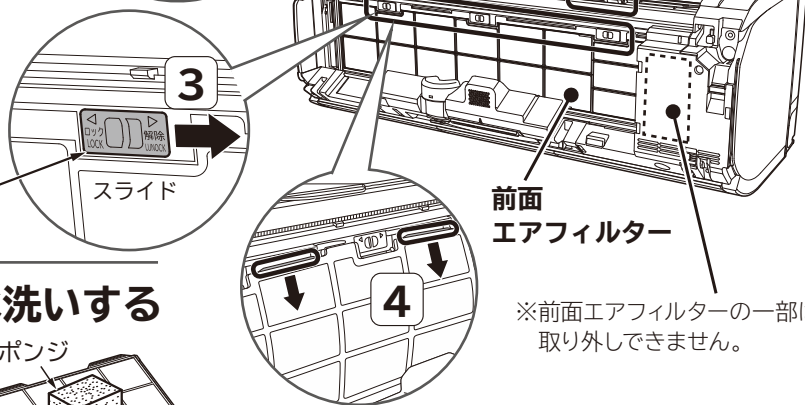

※前面エアフィルターの一部は
取り外しできません。

取り外したエアフィルターを水洗いする

汚れがひどいときは、中性洗剤で洗い、よく
すすいでから室内で陰干しで十分乾かします。

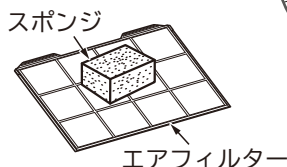

上面・前面フィルターを取り付ける

裏面を室内機側にして取り外したときの逆の手順で取り付けてください。

前面フィルターロック(3カ所)は左
にスライドしてロックしてください。

上面エアフィルター(左右同じ形状です)



前面エアフィルター

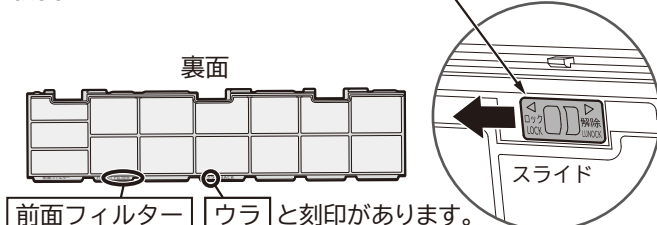

ホコリキャッチャーのお手入れ

1年に一度を目安にお手入れしてください(使用環境によってホコリやチリの量は変わります)

上面用ホコリキャッチャーを取り外す

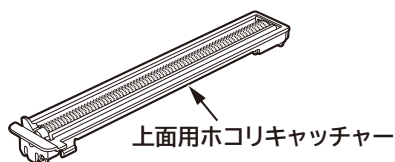

手前を持ち上げて引き出します。

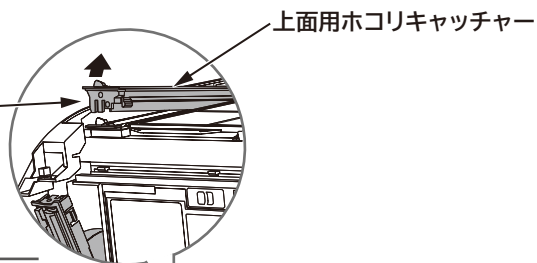

前面用ホコリキャッチャーを取り外す

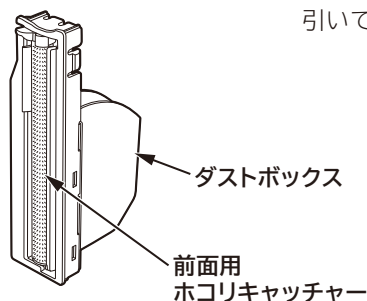

下部を支点にして、上部を手前に引いて外します。

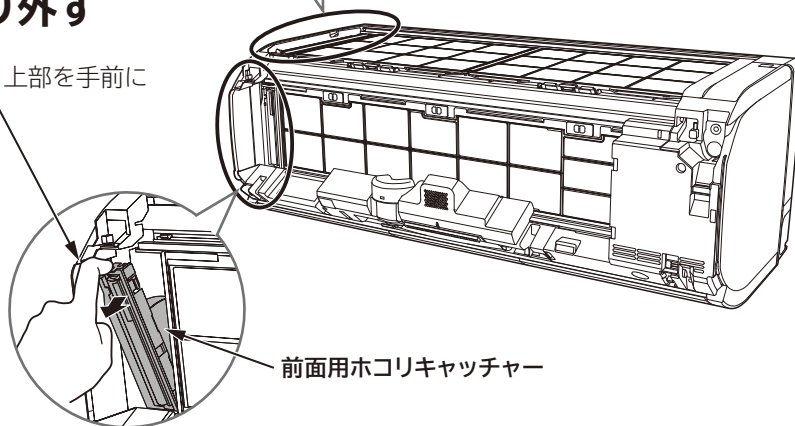

ダストボックス内のホコリやチリを捨てる

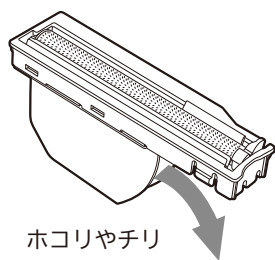

ホコリキャッチャーのホコリを掃除機などで取り水洗いする

汚れがひどいときは中性洗剤で洗い、よくすすいでから室内で陰干しで十分乾かします。

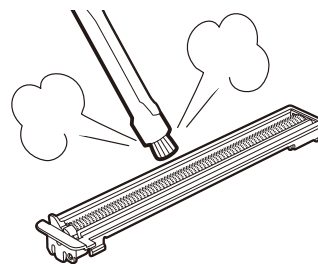

上面・前面用ホコリキャッチャーを取り付ける

取り外したときの逆の手順で取り付けてください。「カチッ」と音がするまで押し込んでください。

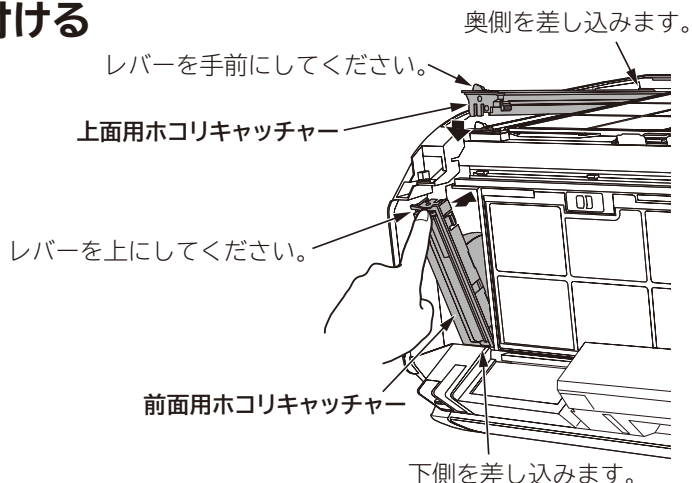

ご注意

ホコリキャッチャーを正しく取り付ける

正しく取り付けられていないと故障の原因となり、フィルターの掃除ができずクリーンランプが点滅します。

お手入れ(つづき)

ワイパー・ワイパーカバーのお手入れ

普段のお手入れは不要です

汚れが気になるときは、お手入れしてください

フィルター掃除中の場合は、フィルター掃除ユニットが停止するまでお待ちください

クリーンランプ点灯中は、フィルター掃除中です。

つぎのリモコン操作でフィルター掃除ユニットを移動してください

あて/よけ を押しながら **左右風向** を約5秒間押し続けると、「ピッ」と鳴り
フィルター掃除ユニットが中央付近まで移動します

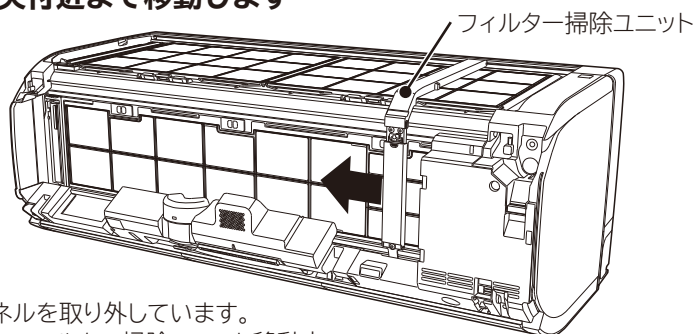

※イラストは説明のため、フロントパネルを取り外しています。

けがや故障の原因になりますので、フィルター掃除ユニット移動中は、フロントパネルを開けたり、取り外したりしないでください。

フィルター掃除ユニット移動中はクリーンランプが点灯します。

点灯

室内機のランプ表示

洗浄 クリーン 予熱電り 運転 タイマー オートワ みはり

切/入タイマー・クリーン機能開始時刻・カビ見張り・オートオフ・ファン加熱・運転おすすめの設定は取り消されます。必要に応じてもう一度設定してください。

ご注意

移動中のフィルター掃除ユニットに触らない

けがや故障の原因になります。

クリーンランプが消灯したのを確認して
電源プラグを抜き(またはブレーカーを切り)
フロントパネルを取り外す

ワイパーカバーを掃除する

柔らかい布でから拭きします。

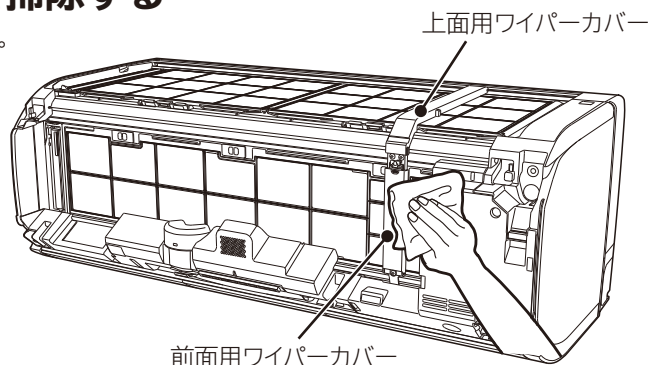

扉を開けた状態



ご注意

エアフィルターに力がかからないようにワイパーカバーを開ける

エアフィルターに力がかかるとエアフィルターが破損する原因になります。

上面用ワイパーを外す

- 1 上面用ワイパーカバー下の両側をつまみ手前に引いてから開きます。
- 2 上面用ワイパーを取り外します。

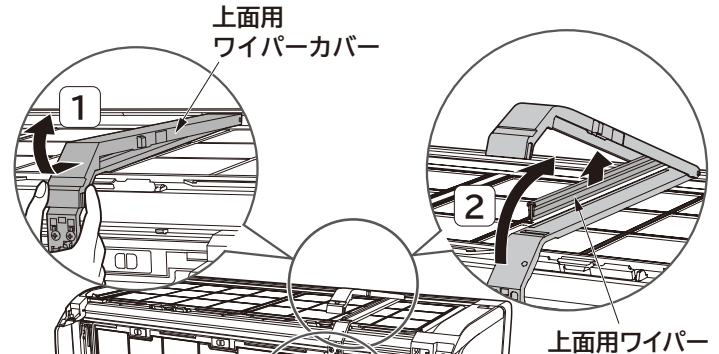

前面用ワイパーを外す

- 3 前面用ワイパーカバーのつまみに指をかけて、矢印方向にゆっくり開きます。
- 4 前面用ワイパーを取り外します。

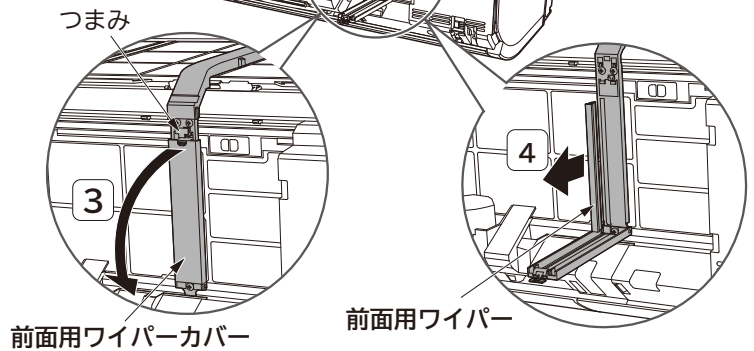

ワイパーを水洗いする

汚れがひどいときは中性洗剤で洗い、よくすすいでから室内で陰干しで十分乾かす。

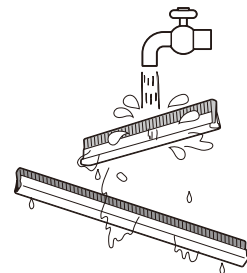

上面・前面用ワイパーを取り付ける

ご注意

上面・前面用ワイパー、ワイパーカバーを正しく取り付ける

正しく取り付けられていないと故障の原因になり、フィルター掃除ができずクリーンランプが点灯します。

ワイパーの長さや向きに注意して取り外したときの逆の手順で取り付けてください。
長いほうが上面用・短いほうが前面用ワイパーです。

! 毛足の短い方を
左側にする

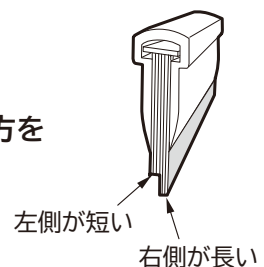

ワイパーカバーは「カチッ」と音がするまで、しっかり閉じます。

お手入れ(つづき)

長期間ご使用にならないときは

冷房シーズンのあとに、ご使用にならない場合は、つぎの手順でお手入れしてください

- 1 **イオン空清** (→P.15) で半日ほど(6時間程度)運転し、室内機の内部を乾かす
内部がぬれたまま、長期間使用しないと、カビが発生しやすくなります。
- 2 **各部のお手入れをする** (→P.40)

定期点検

ご不明な点がございましたら、すぐにお買い上げの販売店に、ご連絡ください

半年～1年に一度、定期的につぎの点検をしてください

警告

- **電源プラグは、ホコリが付着していないか確認し、がたつきやホコリがたまらないように、刃の根元まで確実に差し込む**
ホコリがたまった状態での使用や、接続が不完全のときは、感電や火災の原因になります。コンセントに、がたつきがあるときは、お買い上げの販売店または、電気工事専門業者にご相談ください。
- **アース(接地)が正しく接続されているか確認する**
アース線が外れたり、途中で切れたりすると、誤動作や感電などの原因になります。
- **据付台が極端にさびている、あるいは室外機が傾いていないか確認する**
室外機が倒れたり、落下したりして、けがなどの原因になります。

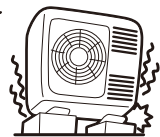
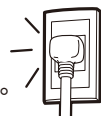

点検整備

自動クリーン運転(フィルター掃除、ファン掃除⊕凍結洗浄)などにより、エアフィルターや内部は汚れにくい構造ですが、数シーズン使用するとエアフィルターの汚れが取れないことや内部が汚れ、性能が低下することがあります

注意

- **通常のお手入れとは別に、点検整備をする**
室内機内部のゴミやホコリがたまって、除湿水の排水経路を詰まらせ、室内機から水たれを発生させることがあります。
- **点検整備は、お買い上げの販売店に依頼する**
点検整備には、専門技術が必要です。市販の洗浄剤などを使用すると、樹脂部品の割れや排水経路の詰まりに至ることがあり、水たれや感電の原因にもなります。

据え付け

警告

- **据付工事や電気工事は専門の技術が必要なため、販売店に依頼する**
費用など詳しいことは、お買い上げの販売店にご相談ください。
- **据付場所については、販売店とよく相談して決める**
- **万一、漏電したときの感電防止のために、アース(接地)を確実に接続する**
アース工事は「電気設備に関する技術基準」に従ってください。アース(接地)を接続すると、感電防止の他に製品に触れたときに感じる静電気の障害や、リモコンを操作したときに、テレビ・ラジオに入る雑音を防ぐ効果もあります。詳しくは、お買い上げの販売店にご相談ください。
- **次のような場所にアース線を接続しない**
 - ① **ガス管**…引火や爆発のおそれがあります。
 - ② **避雷針・電話のアース線**…落雷のときに大きな電流が流れるおそれがあります。
 - ③ **水道管**…塩ビ管ではアースの役目を果たしません。また、金属管では、電食のおそれがあります。
- **電源は、配電盤からエアコン専用引いた回路を使用する**
- **漏電遮断器を設置する**
据付場所によっては、D種設置工事のほか、さらに漏電遮断器を設置することが法律で義務づけられています。詳しくは、お買い上げの販売店にご相談ください。
- **可燃性ガスの漏れるおそれのある場所や、蒸気・油煙などの発生する所で使用しない**
引火や爆発・樹脂の劣化や破損のおそれがあります。

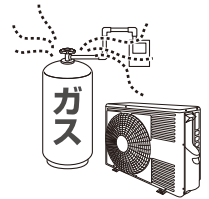

注意

- **室内機排水ホースおよび室外機排水口(底面)から凝縮水が出るため、水はけのよい場所を選ぶ**
- **特殊な用途(電子機器・精密機器の維持、食品・毛皮・美術骨董品の保存、生物の培養・栽培飼育など)には使用しない**
ルームエアコンは、日本工業規格(JIS C9612)に基づき、一般の家庭でご使用いただくために製造されたものです。

据え付け

据付場所

- 室内機(吹き出し口)は、火災報知器から1.5m以上離して、据え付けてください。
- 室内機およびリモコンは、テレビやラジオ・ラジオのアンテナから1m以上離してください。1m以上離しても、受信感度の弱い場合は、雑音小さくなるまで離してください。
- 調理場や機械工場など、油の飛沫や油煙の立ちこめる場所、工場など電圧変動の多い所、電磁波を発生する病院や作業場、粉末や塵埃の多い工場への設置は避けてください。
- 海浜地区で潮風が直接当たる場所や温泉地帯など、周辺環境が特殊な場所でご使用になる場合は、お買い上げの販売店とよく相談してください。

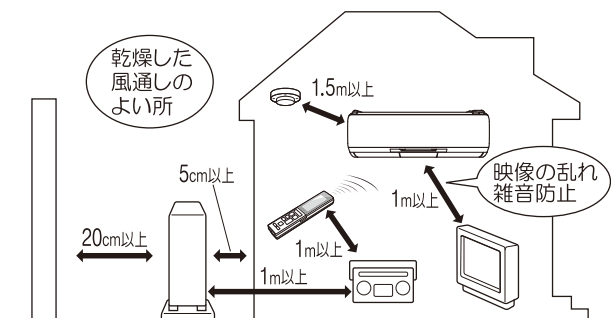

騒音にもご配慮を

- 据え付けにあたっては、エアコンの重量に十分耐える場所で、騒音や振動が増大しないような場所をお選びください。
- 室外機の吹き出し口からの冷・温風や騒音が、隣家の迷惑にならないような場所をお選びください。
- 室外機の吹き出し口付近に、物を置くと、機能低下や騒音増大の原因になります。
- エアコンを使用中に異常な音にお気づきのときは、お買い上げの販売店にご相談ください。









積雪のときは

- 室外機の吸い込み・吹き出し口が雪でふさがれると、暖まりにくくなったり、故障の原因になります。積雪地では、防雪の処置をお願いします。詳しくは、お買い上げの販売店にご相談ください。



お困りのときは





※アフターサービスについては  P.55

	こんなときは	ここを確認してください
ランプの点滅	クリーンランプが点滅する 	4秒点灯／1秒消灯を繰り返す エアフィルター類が正しく取り付けられているか確認してください (→P.42~45) エアフィルター類を正しく取り付け直したあとも点滅するときは、フィルター掃除ユニットに異常があり停止しているためです。 →お買い上げの販売店にご連絡ください。 フィルター掃除はできませんが、エアコンは運転できます。
	タイマーランプが点滅する 	室内機に異常が発生しています →  を押してタイマーランプの点滅回数を確認してから、お買い上げの販売店にご連絡ください。
	みはりランプが点滅する 	室外機に異常が発生しています →  を押してみはりランプの点滅回数を確認してから、お買い上げの販売店にご連絡ください。
	洗浄ランプが点滅する 	4秒点灯／3秒消灯を繰り返す ファン掃除ユニットに異常があり停止しています →お買い上げの販売店にご連絡ください。 1秒点灯／1秒消灯を約10秒間繰り返す クリーン運転ができないときに  を約3秒間押ししていませんか つぎのときはクリーン運転ができません。 ・室温・湿度・外気温が凍結洗浄に適していない。 ・凍結洗浄終了後、約60分以上経過していない。 リモコンで凍結洗浄を中止してから、約60分以上経過していない。 ・フィルター掃除終了後、約5分以上経過していない。
	運転ランプが点滅する 	お部屋が高温・高湿度になったことをお知らせしています (運転おすすめ) (→P.28) →冷房運転をおすすめします。
ランプの点灯	予熱・霜とりランプが点灯する 	予熱または、みはって霜とり運転中です (→P.29)
	表示ランプがぼやけて見える	フロントパネルが正しく閉じられていません (→P.41)
音(故障ではありません)	電源を入れたとき	カタカタと音がする →室外機の電磁弁の動作音です。
	運転を開始したときなど	バサバサと音がする →室内機ファンの回転数が変わる音です。
	運転中	シュルシュル・シャー・ポコポコ・プシュと音がする →冷媒がパイプの中を流れる音や流れを切り換える弁の音です。
		キシキシと音がする →温度変化で室内機が膨張・収縮する音です。
		運転音の大きさが変わる →室温の変化に応じて運転パワーが変わる音です。 風速を急速パワフルに設定した場合は、室内機の運転中の音が大きくなる場合があります。 気になるときは風速の設定を変更してください。 (→P.19)
	フィルター掃除中	ウィーンと音がする →くらしカメラAIが回転する音です。
		ウィーン・ブーン・チリチリと音がする →フィルター掃除ユニットがエアフィルターを掃除している音です。 パチン・パタンと音がする →ホコリキャッチャーの動作音です。
	凍結洗浄中	キシキシ・パキパキと音がする →温度変化で室内機が膨張・収縮する音や熱交換器のフィンが凍結・解凍する音です。
ファン掃除中	シャーと音がする →ファン掃除ユニットの可動ブラシが室内機のファンを掃除している音です。	
その他	ポコポコと音がする →換気扇の使用などで室内機排水ホースの中の空気が引っ張られ、室内機排水ホース内の水が空気と一緒に吸い上げられるときに出る音です。別売の対応部品がありますので、取り付けをおすすめします。お買い上げの販売店にご相談ください。対応部品は夏季に冷房運転をする際に点検・清掃が必要です。	

お困りのときは

こんなときは	ここを確認してください
勝手に運転する	<p>入タイマーによる運転ではありませんか、毎日予約が設定されていませんか</p> <p>▶入タイマー設定時刻になると運転を開始します。タイマー・運転ランプが点灯します。停止するときは 停止 を押してください。毎日予約が不要な場合は取り消してください。 (→P.21)</p>
	<p>みはっておやすみが設定されていませんか (→P.21、31)</p> <p>▶みはっておやすみはタイマー時間が経過して停止したあと、お部屋をみはって室温・湿度の上昇、寝返りを検知すると再運転します。みはり・タイマー・運転ランプが点灯します。途中で停止する場合は 停止 を押してください。</p>
	<p>オートオフが設定されていませんか (→P.26)</p> <p>▶オートオフは一時停止したあと、人を検知すると再運転します。オートオフ・eco・運転ランプが点灯します。再運転が不要な場合は 停止 を押してください。オートオフが不要な場合は、設定を取り消してください。 (→P.17)</p>
	<p>カビ見張りが設定されていませんか (→P.25)</p> <p>▶カビ見張りは、お部屋の室温・湿度が高くなると運転します。みはり・運転ランプが点灯します。お部屋をみはっている間は可動パネル・上下風向板を閉じたまま送風することがあります。途中で停止する場合は 停止 を押してください。カビ見張りが不要な場合は、設定を取り消してください。 (→P.17)</p>
	<p>クリーン運転の開始時刻を設定していませんか (→P.21、22)</p> <p>▶開始時刻になるとフィルター掃除・ファン掃除・凍結洗浄の順に動作します。洗浄・クリーンランプ、洗浄ランプまたはクリーンランプが点灯します。停止 を押すと実行している動作を中止して、つぎの動作に移ります。すべての動作を停止したい場合は、その都度 停止 を押してください。音などが気になるときは、開始時刻を不在の時刻に設定してください。 (→P.21)</p>
	<p>運転おすすめを設定していませんか (→P.28)</p> <p>▶お部屋が高温・高湿度になると音声と冷房運転でお知らせします。お知らせ中は、運転ランプが点滅します。お部屋をみはっている間は可動パネル・上下風向板を閉じたまま送風することがあります。</p>
停止したのに運転している	<p>遠隔操作で外部から操作されていませんか</p> <p>▶無線LAN接続アダプターの「動作・遠隔操作有効」ランプが点灯している場合は、外部から遠隔操作されていることが想定されます。操作していると思われる人に確認してください。</p>
	<p>みはって霜とり運転中ではありませんか (→P.29)</p> <p>▶暖房運転停止後に室外機に霜が付いていると霜を溶かします。予熱・霜とりランプが点灯します。</p>
	<p>フィルター掃除中ではありませんか (→P.4)</p> <p>▶エアコン運転時間の合計が約42時間を超えると自動でフィルターを掃除します。クリーンランプが点灯します。途中で停止する場合は 停止 を押してください。</p>
	<p>ファン掃除・凍結洗浄中ではありませんか (→P.5)</p> <p>▶エアコン運転時間の合計が約42時間または約84時間を超えると自動でファン掃除および凍結洗浄をします。くらしカメラAIで検知したお部屋のタイプで異なります。 (→P.24) 停止 を押すと実行している動作を中止して、つぎの動作に移ります。すべての動作を停止したい場合は、その都度 停止 を押してください。</p>
<p>ファン加熱中ではありませんか (→P.28)</p> <p>▶ファン加熱を設定すると、冷房・カラッと除湿・涼快運転を約10分以上運転して停止したあとにファンを加熱します。クリーンランプが点灯します。途中で停止する場合は 停止 を押してください。</p>	

お困りのときは(つづき)

	こんなときは	ここを確認してください
運転	運転中に勝手に停止する	<p>ランドリー・けつろ抑制運転中ではありませんか (→P.14、30)</p> <p>→ランドリー運転は3時間の切タイマー、けつろ抑制は2時間の切タイマーが設定されます。 おやすみ を押して切タイマー時間を変更することができます。</p>
		<p>切タイマーによる停止ではありませんか、毎日予約が設定されていませんか</p> <p>→切タイマー設定時刻になると運転を停止します。お好みの運転ボタンを押して運転を再開してください。毎日予約が不要な場合は取り消してください。(→P.21)</p>
		<p>遠隔操作で外部から操作されていませんか</p> <p>→無線LAN接続アダプターの「動作・遠隔操作有効」ランプが点灯している場合は、外部から遠隔操作されていることが想定されます。操作していると思われる人に確認してください。</p>
		<p>みはっておやすみが設定されていませんか (→P.21、31)</p> <p>→●タイマー時間が経過すると一時停止します。タイマー・みはりランプが点灯しています。 ●温度・湿度の上昇、寝返りを検知して再運転したあと設定温度・湿度に到達すると運転を停止します。タイマー・みはりランプが点灯しています。 ●室内をみはる時間が終了すると運転を停止します。 みはっておやすみを続ける場合は、もう一度設定してください。</p>
		<p>オートオフが設定されていませんか (→P.26)</p> <p>→人の不在を認識するとオートオフ(一時停止)します。 オートオフ中は、オートオフランプが点灯しています。 オートオフしてから2時間以内は人を検知すると運転を再開します。 オートオフが不要な場合は、設定を取り消してください。(→P.17)</p>
		<p>カビ見張りが設定されていませんか (→P.25)</p> <p>→カビ見張りは、お部屋の室温・湿度が高くなると運転します。 停止中は、みはりランプが点灯しています。 ●設定後、最初は4時間運転して停止します。 ●2回目以降は湿度が下がると停止します。 カビ見張りが不要な場合は、設定を取り消してください。(→P.17)</p>
運転しない	<p>停電またはヒューズ・ブレーカーが切れていませんか</p>	
	<p>電源プラグはコンセントに確実に差し込まれていますか</p>	
	<p>付属のリモコン・かんたんリモコン以外で操作していませんか</p>	
	<p>運転の種類を変えていませんか</p> <p>→運転中に運転の種類を変えると製品を保護するために約3分間運転を停止することがあります。</p>	
よく冷えない・よく暖まらない	<p>温度の設定は適切ですか →体感に合わせて温度を変更してください。(→P.18)</p>	
	<p>室内・室外機の吹き出し口・吸い込み口が障害物でふさがれていませんか</p>	
	<p>上下風向を変えていませんか →上下自動に戻してください。(→P.16)</p>	
	<p>エアフィルターにホコリがたまっていますか</p> <p>→●お買い上げ時の設定を変更して洗淨なしを設定している場合は取り消してください。(→P.17) ●フィルター掃除の音が気になるときは、クリーン運転開始時刻の設定をしてください。(→P.21) ●汚れがひどいときはエアフィルターのお手入れをしてください。(→P.42)</p>	
	<p>風速の設定が     になっていませんか →風速の設定を変更してください。(→P.19)</p>	
	<p>eco運転を設定していませんか (→P.15、18)</p> <p>→くらしカメラAIがお部屋・人の状況を検知して目標温度・湿度を自動で調整します。 お好みに合わないときは AIこれっきり を押してeco運転を取り消してください。 室温・湿度がリモコンの設定温度・湿度にならないことがあります</p>	

	こんなときは	ここを確認してください	
リモコン	液晶表示が消えている	停止状態で約3分間操作しないと液晶を消灯します →ボタンを押すと表示します。	
	受信しない	リモコンの送信部を室内機の受信部に向けて操作していますか →P.11	
		乾電池の+●が、逆になっていませんか →P.10	
		送信しているか点検してください 1年に一度、点検をおすすめします。 点検方法	
		●AMラジオでの点検 リモコンを操作した場合に、ラジオに雑音(ビービー音)が入れば正常です。	
		●カメラ付き携帯電話・スマートフォン・デジタルカメラでの点検 ①カメラ付き携帯電話・スマートフォンの場合はカメラ機能にしてください。 ②リモコンの送信部を映してください。 ③リモコンを操作した場合にモニターに送信部が発光すれば正常です。 赤外線が映りにくい機種もあります。	
	リモコンホルダーに取り付けたまま操作していませんか →リモコンホルダーを受信可能な位置に取り付けてください。		
	液晶に が表示されていませんか →新しいアルカリ乾電池(LR6タイプ)に2本共交換してください。→P.10		
	ボタンを押すと液晶表示部に「B」が表示されていませんか →アドレスを切り換えたリモコンです。受信しないときは表示部に「B」が表示されないリモコンで操作してください。 アドレス切り換え 同じ部屋に2台の室内機を据え付けたときなどにリモコンの混信を防ぎます。 アドレス切り換えについては、お買い上げの販売店にお問い合わせください。		
	上下風向が表示されない	上下風向を液晶表示以外の位置で停止する設定に変更していませんか →P.52 →お買い上げ時の設定に戻してください。 ① 運転を停止してください ② を押しながら を約5秒間押し続けてください リモコンに「1」が表示され、お買い上げの状態に戻ります。	
表示と運転内容が合っていない	スマートフォンでの遠隔操作などリモコン以外で操作すると、リモコン表示と運転内容が異なることがあります		
 を押すと が表示される	くらしカメラAIを使用しない設定に変更していませんか →お買い上げ時の設定に戻してください。 切/入タイマー予約中は、設定の変更はできません。 ① 運転を停止してください ② リモコンを室内機に向けて を押しながら を押し「1」を表示させてください 室内機から「ピッ」と鳴ったことを確認してください。お買い上げ時の設定に戻ります。		
で が表示されない			
を押しても が表示されない			
ランドリー運転しても が設定されない			
壊れた・紛失した	応急運転ができます →P.54		
	お買い求めいただけます →お買い上げの販売店にご相談ください。		
可動パネル	運転中に開かない・停止したのに閉じない	フロントパネルは正しく閉じていますか →P.41 ファン掃除●凍結洗浄中ではありませんか →P.24 →熱交換器の乾燥が終わるまでは可動パネルは開いたままです。乾燥が終了すると閉じます。 ファン加熱中ではありませんか →P.28 →可動パネルが開いたままファン加熱をします。終了すると閉じます。	
	霧	室内の空気がエアコンの冷気で急速に冷やされ、霧になることがあります →故障ではありません。	

お困りのときは(つづき)

	こんなときは	ここを確認してください
上下風向	暖房運転中に向きが変わる調整できない	予熱運転中は約3分間、上下風向板が水平になります みはって霜とり運転中は冷たい風が出るのを防ぐため、上下風向板が水平になり風が止まります
	スイング中にお好みの風向で停止したい	上下風向は液晶表示の位置以外でも停止する設定に変更できます ① 運転を停止してください ② 風速 を押しながら 機能選択 を約5秒間押し続けてください リモコンに「0」が表示されます。 もう一度同じ操作をするとリモコンに「1」が表示され、お買い上げの状態に戻ります。 設定を変更したあとはスイング中に 上下風向 を押すと、押したところで上下風向板が停止します。
AI気流・エリア風あて／風よけ	風が届かない・よけない	設定風速・設定温度と現在室温の差・お部屋のレイアウトなどにより、風が届かない・よけないことがあります →風向・風速を調整してください。→P.16、19 風向を調整するとAI気流・エリア風あて／風よけは取り消されます。
		冷房・カラッと除湿・涼快運転中に、お部屋の温度・湿度が高い状態が続くと、露が付いて滴下するのを防止するため上下・左右風向板の角度が変化することがあります →温度・湿度が下がると元に戻ります。
		エリア風あて・風よけを設定した場合に、左右風向板が壁側を向いていませんか →エアコン据付位置が壁に近いときは、リモコンの据付位置設定の確認をしてください。 →P.12
		くらしカメラAIの検知できる範囲の外に人がいませんか →P.36
		くらしカメラAIが汚れていませんか →綿棒などで掃除してください。
風向がすぐ変わらない	人やお部屋の状況を検知するまで最短でも約1分30秒かかります	
フィルター掃除	電源を入れると掃除する	電源を入れるとフィルター掃除をします
	掃除しない	エアコンを約15分以上運転して停止したときに、エアコンを運転した時間の合計が約42時間を超えていないと自動でフィルターを掃除しません →P.4
		お買い上げ時の設定を変更していませんか →リモコンに 洗浄なし が表示されている場合は、取り消してください。→P.17
		切タイマー・みはっておやすみで停止していませんか →就寝などの妨げにならないように切タイマー・みはっておやすみで停止したときは、フィルターを掃除する間隔を長く設定します。切タイマー・みはっておやすみを設定する場合はクリーン運転の開始時刻の設定をおすすめします。→P.21
	電源プラグを抜いてから、すぐに差し込んでいませんか →約5分以上待ってから電源プラグを差し込んでください。	
フィルター掃除ユニットが途中で止まっている	ワイパーのお手入れが終わったあと、電源を入れると元の位置に戻ります	
エアフィルターにホコリが残っている	エアフィルターの掃除回数や使用環境によっては、ホコリが残ることがあります →エアフィルターのお手入れをしてください。→P.42	

	こんなときは	ここを確認してください
ファン掃除⊕凍結洗浄	ファン掃除⊕凍結洗浄しない	エアコンを約10分以上運転して停止したときに、エアコンを運転した時間の合計が約42時間または約84時間を超えていないと自動でファン掃除⊕凍結洗浄は動作しません くらしカメラAIで検知したお部屋のタイプで異なります。(→P.24) 運転した時間の合計に到達していても、人を検知した場合は動作しません。
		室温・湿度・外気温がファン掃除⊕凍結洗浄に適していないときは動作しないことがあります (→P.5)
		お買い上げ時の設定を変更していませんか ➡リモコンに(洗浄なし)が表示されている場合は、取り消してください。(→P.17)
		切タイマー・みはっておやすみで停止したあとではありませんか ➡就寝などの妨げにならないように切タイマー・みはっておやすみで停止したときは、ファン掃除および凍結洗浄を動作する間隔を長く設定します。切タイマー・みはっておやすみを設定する場合はクリーン運転の開始時刻の設定をおすすめします。(→P.21)
		ファン掃除⊕凍結洗浄が終了してから約60分以内は、製品保護のため(洗浄)を約3秒間押し続けてもファン掃除⊕凍結洗浄は動作しません クリーンランプが点灯してフィルター掃除終了後、停止します。
	お部屋が暗いと検知したときおよび切タイマー・みはっておやすみで停止した場合は午後11:00～午前7:00(停止)を押して停止した場合は午後11:00～午前5:00)の間はファン掃除は動作しません クリーン運転の開始時刻の設定をおすすめします。(→P.21)	
室内機から霧が出る	室内の空気がエアコンの冷気で急速に冷やされ、霧になることがあります ➡故障ではありません。	
ニオイ	ニオイがする	ニオイを発生させる物質は使用していません 室内の空気に含まれるニオイを吸い込んで吹き出すことがあります。 ➡●風速自動に設定するとニオイの吹き出しを抑えることができます。これは設定温度になると弱い風になるためです。(→P.31) ●(洗浄)を約3秒間押し続けてクリーン運転をしてください。 それでも改善しないときは、お買い上げの販売店に相談してエアコン内部の洗浄をおすすめします。
室外機	運転を停止しても室外機のファンが回転している	室外機のファンは電気部品を冷やすため、停止しても約10～60秒間回転します
	室外機から水や湯気が出る	暖房運転中または暖房運転停止後のみはって霜とり運転中ではありませんか ➡暖房運転中は、室外機より凝縮水や霜取り時の水が流れ出ます。 室外機の熱交換器に霜が付くと、みはって霜とり運転で霜を溶かします。(→P.29) 霜が溶けるときに水や蒸気になるためです。 寒冷地では水が氷結することがありますので、室外機の排水口をふさがないでください。 公団吊りの場合などは、排水口にブッシュ・ドレンパイプを取り付けて排水処理をしてください。
		冷房運転中も配管などに結露した凝縮水が流れ出ることがあります
排水ホース	黒い水が出る、白あるいは銀色の水が出る	室内機の熱交換器に含まれる成分などが一時的に流れ出るためです ➡性能は変わりません。排水量4～5ℓ程度できれいになります。
	赤い水が出る	エアコン内部から排出されたものではありません ➡一般的に水中や土壌などに居る特定の菌が適度な温度・湿度・養分などにより、排水口付近で繁殖したものです。
	汚れた水が出る	凍結洗浄で室内機の熱交換器を洗浄した水が流れ出るためです ➡ベランダや石畳など汚れが気になる場所には室内機排水ホースを導かないでください。
	暖房運転時に室内機排水ホースから水が出る	
その他	付属品が残っている	黒または白のシートは据え付けの際に使用する断熱材です ➡据付状況によっては使用しないこともあります。破棄しても構いませんが、移設などに備えて保管しておいてください。
	室内機周辺の天井や壁が黒く汚れる	空気中のチリ・ホコリがエアコンによる空気の循環・静電気で、天井や壁に付着するためです 壁紙の種類によっては汚れが付着しやすいものがあります。 ➡エアコンの周辺をこまめに清掃してください。
	熱交換器フィンの変形	熱交換器フィンの小さな変形は性能には影響ありません ➡そのままご使用いただいて問題ありません。

リモコンが使えないとき(応急運転)

リモコンが故障などで使えないときには、応急運転ができます

応急運転をする

エアコンの停止中に応急運転スイッチを押す

室温と外気温により、「暖房・カラッと除湿・冷房」を自動的に選択するこれっきり自動運転をします。→P.29

停止する場合は、もう一度応急運転スイッチを押す

(リモコンで運転を停止することもできます)

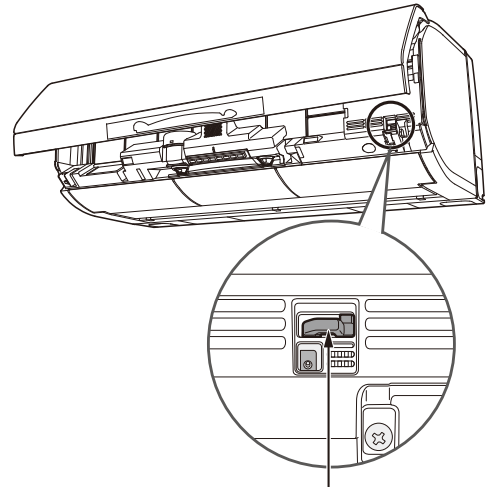

応急運転スイッチ

ご注意

5秒以上、応急運転スイッチを押し続けない

5秒以上押し続けると、販売店が行う強制冷房運転をします。強制冷房運転中は、タイマーランプが2回点滅します。誤って強制冷房運転をしてしまったときは、応急運転スイッチをもう一度押して、運転を停止してください。

※販売店にご連絡いただく前に **音声おしえて** を押して運転状態をご確認ください

こんなときは、すぐ販売店へ

「お困りのときは」→P.48~53 を確認していただき、それでも異常や、つぎのような現象が出たときは、電源プラグを抜き(またはブレーカーを切り)、すぐにお買い上げの販売店にご連絡ください

アフターサービスについては →P.55 をご覧ください。

こんなとき

- 「タイマー」または、「みはり」ランプが点滅している。

室内機ランプ表示

洗浄 クリーン 予約 点滅 ECO 運転 タイマー オトオ 点滅 みはり

洗浄 クリーン 予約 点滅 ECO 運転 タイマー オトオ 点滅 みはり

- ブレーカーやヒューズがたびたび切れる。
- スイッチの動作が不確実。
- エアコン内部に異物や水を入れてしまった。
- コードの過熱や被覆に破れがある。

保証とアフターサービス 必ずお読みください

保証書(別添)

- 保証書は、必ず「お買い上げ日・販売店名」などの記入をお確かめのうえ、販売店から受け取っていただき、内容をよくお読みのと、大切に保管してください。
- 保証期間はお買い上げの日から1年間です。(ただし、冷凍サイクル部分は5年間です)なお、保証期間中でも有料になることがありますので保証書をよくお読みください。

再据付工事のお申し込みは

- 販売店に再据付工事(転居または別の部屋への接続)を依頼する場合は、据付工事の繁忙期に当たる夏期は工事が遅れぎみになりますので、できるだけ避けるようお願いいたします。また、据付工事は専門の技術が必要です。費用など詳しいことは、お買い上げの販売店にご相談ください。

修理を依頼される時は(出張修理)

- 48～53ページにしたがって調べていただき、なお異常があるときは、運転を停止してから必ず電源プラグを抜いて(またはブレーカーを切つて)から、お買い上げの販売店にご連絡ください。
- ご連絡していただきたい内容
アフターサービスをお申しつけたときは、下のことをお知らせください。

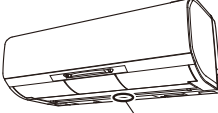
品名	日立ルームエアコン	
型式	RAS-XC22J RAS-XC25J RAS-XC28J RAS-XC36J RAS-XC36J2	RAS-XC40J2 RAS-XC56J2 RAS-XC63J2 RAS-XC71J2 RAS-XC80J2 RAS-XC90J2
	 型式表示	リモコン型式 RAR-8Z3 RAR-8Z4
お買い上げ日	年 月 日	
故障状況	できるだけ具体的に	
ご住所	付近の目印等も併せてお知らせください。	
お名前		
電話番号	() -	
訪問希望日		

※型式は保証書にも記載されています。

補修用性能部品の保有期間

- エアコンの補修用性能部品の保有期間は、製造打ち切り後10年です。補修用性能部品とは、その製品の機能を維持するために必要な部品です。

転居されるときは

- ご転居により、お買い上げの販売店のアフターサービスを受けられなくなる場合は、前もって販売店にご相談ください。ご転居先での日立の家電取扱店を紹介させていただきます。

ご不明な点や修理に関するご相談は

- 修理に関するご相談ならびにご不明な点は、お買い上げの販売店または「お客様ご相談窓口」(→P.56)にお問い合わせください。

- 保証期間中は修理に際しましては保証書(別添)をご提示ください。保証書の規定に従って、販売店が修理させていただきます。
- 保証期間が過ぎているときは修理すれば使用できる場合には、ご希望により修理させていただきます。
- 修理料金のしくみ

修理料金 = 技術料 + 部品代 + 出張料
などで構成されています。

技術料	診断・部品交換・調整・修理完了時の点検などの作業にかかる費用です。 技術者の人件費・技術教育費・測定機器など設備費、一般管理費などが含まれます。
部品代	修理に使用した部品代金です。その他修理に付帯する部材などを含む場合もあります。
出張料	商品のある場所へ技術者を派遣する場合の費用です。 別途、駐車料金をいただく場合があります。

お客様ご相談窓口

日立家電品についてのご相談や修理はお買い上げの販売店へ

なお、転居されたり、贈物でいただいたものの修理などで、ご不明な点は下記窓口にご相談ください。

日立家電品についてのご相談窓口

修理に関するご相談窓口		商品情報やお取り扱いについてのご相談窓口	
TEL	0120-3121-68	TEL	0120-3121-11
携帯電話・PHSから	0570-0031-68 (有料)	携帯電話・PHSから	050-3155-1111 (有料)
FAX	0120-3121-87	FAX	0120-3121-34
(受付時間) 9:00~19:00 (月~土)、9:00~17:30 (日、祝日)		(受付時間) 9:00~17:30 (月~土)、9:00~17:00 (日、祝日) 年末年始は休ませていただきます。	

出張修理のご用命はインターネットからもお申し込みいただけます。

URL <http://kadenfan.hitachi.co.jp/support/afterservice/repair.html> または

「修理相談/受け付け」ページ [\(出張修理のWeb受付\)](#) ボタンより入力画面にお進みください。

(注) 対象製品をご確認のうえお申し込みください。

- 「持込修理」および「部品購入」については、上記サービス窓口にて各地区のサービスセンターをご紹介させていただきます。
- ご相談、ご依頼いただいた内容によっては弊社のグループ会社に個人情報を提供し対応させていただくことがあります。
- 修理をご依頼いただいたお客様へ、アフターサービスに関するアンケートハガキを送付させていただくことがあります。
- 上記窓口の内容は、予告なく変更させていただく場合があります。

日立家電品の長期使用についてのご相談は日立長期使用製品安全表示制度窓口へ [→P.58](#)

仕様

このルームエアコンは日本国内家庭用です
電源電圧や電源周波数の異なる海外では使用できません、またアフターサービスもできません

型式	項目	電 源 (V)	定 格 周 波 数 (Hz)	暖房					冷房					通 年 エ ネ ル ギ ー 消 費 効 率 (APF)	JIS C 9612 (APF)	区 分 名	外形寸法			製 品 質 量 (kg)	
				定 格 能 力 (kW)	定 格 消 費 電 力 (W)	運 転 電 流 (A)	運 転 音 圧 (dB)	暖房の目安 (木造南向き和室 鉄筋アパート南向き洋室)	定 格 能 力 (kW)	定 格 消 費 電 力 (W)	運 転 電 流 (A)	運 転 音 圧 (dB)	冷房の目安 (木造南向き和室 鉄筋アパート南向き洋室)				高 さ (mm)	幅 (mm)	奥 行 (mm)		
				(0.3~ 6.0)	(110~ 1,490)	最大 15A		(m)	(0.4~ 3.4)	(115~ 880)		(dB)	(m)								
室内機	RAS-XC22J	単相 100	50/60	2.5	430	4.9	60	9	11	2.2	400	59	10	15	7.6	7.6	A	295	798	374	15.5
室外機	RAC-XC22J			(0.3~ 6.0)	(110~ 1,490)	最大 15A	54			(0.4~ 3.4)	(115~ 880)	57						629	799	299	33
室内機	RAS-XC25J	単相 100	50/60	2.8	490	5.5	62	10	13	2.5	490	59	11	17	7.6	7.6	A	295	798	374	15.5
室外機	RAC-XC25J			(0.3~ 6.0)	(110~ 1,490)	最大 15A	56			(0.4~ 3.5)	(115~ 900)	58						629	799	299	33
室内機	RAS-XC28J	単相 100	50/60	3.6	680	7.4	63	13	16	2.8	560	60	13	19	7.5	7.5	A	295	798	374	15.5
室外機	RAC-XC28J			(0.3~ 6.9)	(110~ 1,995)	最大 20A	59			(0.4~ 3.9)	(115~ 1,150)	59						629	799	299	33
室内機	RAS-XC36J	単相 100	50/60	4.2	890	9.3	63	15	19	3.6	825	60	16	25	6.9	6.9	C	295	798	374	15.5
室外機	RAC-XC36J			(0.3~ 6.9)	(110~ 1,995)	最大 20A	62			(0.4~ 4.1)	(115~ 1,210)	62						629	799	299	33
室内機	RAS-XC36J2	単相 200	50/60	4.2	850	5.0	65	15	19	3.6	810	62	16	25	7.6	7.6	C	295	798	374	16.5
室外機	RAC-XC36J2			(0.4~ 11.2)	(135~ 3,800)	最大 20A	58			(0.5~ 4.8)	(155~ 1,600)	60						709	859	319	42.5
室内機	RAS-XC40J2	単相 200	50/60	5.0	920	5.4	69	18	23	4.0	880	65	18	28	7.7	7.7	C	295	798	374	16.5
室外機	RAC-XC40J2			(0.4~ 11.4)	(135~ 3,860)	最大 20A	58			(0.5~ 5.5)	(155~ 1,800)	60						709	859	319	42.5
室内機	RAS-XC56J2	単相 200	50/60	6.7	1,480	8.7	70	24	30	5.6	1,600	66	25	39	6.9	6.8	F	295	798	374	16.5
室外機	RAC-XC56J2			(0.4~ 11.6)	(135~ 3,900)	最大 20A	63			(0.5~ 6.0)	(155~ 2,000)	63						709	859	319	42.5
室内機	RAS-XC63J2	単相 200	50/60	7.1	1,700	9.8	70	26	32	6.3	1,760	66	29	43	6.7	6.6	F	295	798	374	17
室外機	RAC-XC63J2			(0.6~ 11.7)	(145~ 3,900)	最大 20A	63			(0.6~ 6.7)	(175~ 3,050)	64						709	859	319	43
室内機	RAS-XC71J2	単相 200	50/60	8.5	2,140	12.3	71	31	39	7.1	2,340	67	32	49	6.3	6.2	G	295	798	374	17
室外機	RAC-XC71J2			(0.6~ 11.8)	(145~ 3,900)	最大 20A	67			(0.6~ 7.2)	(175~ 3,100)	65						709	859	319	43
室内機	RAS-XC80J2	単相 200	50/60	9.5	2,580	13.0	71	35	43	8.0	2,900	69	36	55	6.0	5.9	G	295	798	374	17
室外機	RAC-XC80J2			(0.6~ 11.8)	(145~ 3,900)	最大 20A	68			(0.6~ 8.1)	(175~ 3,150)	67						709	859	319	43
室内機	RAS-XC90J2	単相 200	50/60	10.6	3,200	16.2	73	39	48	9.0	3,000	73	41	62	5.4	5.3	G	295	798	374	17
室外機	RAC-XC90J2			(0.6~ 11.8)	(145~ 3,900)	最大 20A	73			(0.6~ 9.1)	(175~ 3,200)	70						709	859	319	43

- この仕様表は、JIS C 9612：2013（日本工業規格）に基づいた数値です。
- 運転音および定格能力は、リモコンの設定温度を冷房時で最低設定温度、暖房時で最高設定温度になるように設定し、設定風速を急速パワフルで運転したときの値です。
- 運転停止中の消費電力は、0.04Wです（日本電機工業会自主基準による待機時消費電力測定値0.0Wを示す）。タイマー設定中は0.5Wです。
- （ ）内は能力・消費電力の可変幅を表示しています。
- 区分名とは、家庭用品品質表示法に基づく表示です。

長期使用製品安全表示制度に基づく本体表示

経年劣化により、危害の発生が高まるおそれがあることを注意喚起するために、室内機の銘板に電気用品安全法で義務付けられた以下の表示をしています。

【製造年】は室内機の銘板の中に西暦4桁で表示しています。



注意

※【設計上の標準使用期間】 10年

設計上の標準使用期間を超えてお使いいただいた場合は、経年劣化による発火・けがなどの事故に至るおそれがあります。

※設計上の標準使用期間とは

- 運転時間や温湿度など、下記の標準的な使用条件に基づく経年劣化に対して、製造した年から安全上支障なく使用することができる標準的な期間です。
- 設計上の標準使用期間は、無償保証期間とは異なります。また、一般的な故障を保証するものでもありません。
- 設置状況や環境、使用頻度が下記の条件と異なる場合、または本来の使用目的以外でご使用された場合は、設計上の標準使用期間より短い期間で経年劣化による発火・けがなどの事故に至るおそれがあります。

標準使用条件

JIS C 9921-3「ルームエアコンディショナーの設計上の標準使用期間を設定するための標準使用条件」による

環境条件	電源電圧	製品の定格電圧による	
	周波数	50/60Hz	
	室内温度	冷房：27℃（乾球温度）	暖房：20℃（乾球温度）
	室内湿度	冷房：47%（湿球温度19℃）	暖房：59%（湿球温度15℃）
	室外温度	冷房：35℃（乾球温度）	暖房：7℃（乾球温度）
	室外湿度	冷房：40%（湿球温度24℃）	暖房：87%（湿球温度6℃）
	設置条件	製品の据付説明書による標準設置	
負荷条件	住宅	木造平屋、南向き和室、居間	
	部屋の広さ	製品能力に見合った広さの部屋（畳数）	
想定時間	1年間の使用日数	東京モデル	冷房 6月 2日から9月21日までの112日間 暖房 10月28日から4月14日までの169日間
	1日の使用時間	冷房 9時間/日	暖房 7時間/日
	1年間の使用時間	冷房：1,008時間/年	暖房：1,183時間/年

日立長期使用製品安全表示制度窓口〈お客様相談センター〉

TEL 0120-3121-11

携帯電話・PHSから 050-3155-1111（有料）

（受付時間） 9:00~17:30（月~土）、9:00~17:00（日、祝日）

年末年始は休ませていただきます。

- ご相談、ご依頼いただいた内容によっては弊社のグループ会社に個人情報を提供し対応させていただくことがあります。
- 上記窓口の内容は、予告なく変更させていただく場合があります。

廃棄時にご注意願います

2001年4月施行の家電リサイクル法では、お客様がご使用済みのエアコンを廃棄される場合は、収集・運搬料金と再商品化等料金をお支払いいただき、対象品を販売店や市町村に適正に引き渡すことが求められています。

お客様メモ

購入年月日・購入店名を記入しておいてください。
サービスを依頼されるときに便利です。

ご購入年月日

年 月 日

購入店

電話番号

()

除菌・防カビの試験機関・試験方法

項目	試験機関・試験方法など
<p>「ステンレス・クリーン システム」について(室内機)</p> <ul style="list-style-type: none"> ●ステンレスでエアコン内部を除菌します。 ●ステンレスフィルターで除菌します。 <p>その他の除菌・防カビの機能について(室内機)</p> <ul style="list-style-type: none"> ●ファンに銀イオンを添加し、除菌効果があります。 ●熱交換器は除菌・防カビ効果があります。 ●ダストボックスに防カビ剤を添加し防カビ効果があります。 	<p>除菌</p> <ul style="list-style-type: none"> ●効果の確認を行った試験機関名：一般財団法人 ボーケン品質評価機構 ●試験方法：JISZ2801定量試験(フィルム密着法) ●除菌の方法：ステンレスに含まれる金属イオン、銀イオン ●除菌を行っている対象部分の名称：ステンレス通風路・ステンレスフラップ・ステンレスフィルター・ビッグ&ウェーブファン・熱交換器・ステンレス水受け皿 ●試験結果：抗菌活性値99%抑制 *エアコンから出る空気を除菌しているわけではありません。 <p>防カビ</p> <ul style="list-style-type: none"> ●効果の確認を行った試験機関名：一般財団法人 ボーケン品質評価機構 ●試験方法：防カビ試験方法(ハロー法) ●防カビの方法：防カビ剤 ●防カビを行っている対象部分の名称：熱交換器(室内機)・ダストボックス ●試験結果：防カビ効果あり *カビの発生をすべて防げるものではありません。

別売部品

商品によっては品切れ、仕様変更の場合がありますので、日立の家電品取扱店にお問い合わせください

かんたんリモコン

型式:SP-RC3

よく使うボタンだけを集めたシンプルなりリモコンです



希望小売価格：4,000円(税別)

空気清浄フィルター

型式:SP-VCF16

静電気の力を持つ高性能なフィルターです

小さな分子の空気の汚れ(PM2.5など)を強力に除去します。「イオン空清」と組み合わせるとさらに効果があります。

→P.15 (半年~1年を目安に交換してください)

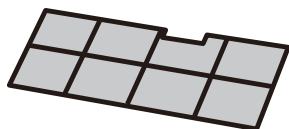

希望小売価格：2,000円(税別)

注意

別売の空清フィルターを取り付けたときは、必ずお買い上げ時の設定を変更して(空清フィルター)を設定をする

→P.25

(空清フィルター)を設定しないまま冷房運転をすると、室内機に露が付き、ときには露が落ちて家財などをぬらす原因になることがあります。

ビタミンカセット

型式:SP-VC1

ビタミンC誘導体が空気中の水と一緒にってお肌のうるおいを補います

効果は周辺環境(季節や湿度など)や個人差で異なります。(3年を過ぎると効果が無くなります)

希望小売価格：3,000円(税別)

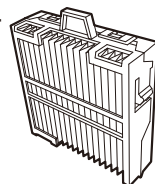

ビタミンカセットの取り付けかた

フロントパネルを取り外し、室内機正面左下の開口部にビタミンカセットを取手を持って突き当たるところまで挿入してください。

フロントパネルの取り外し・取り付けは →P.41

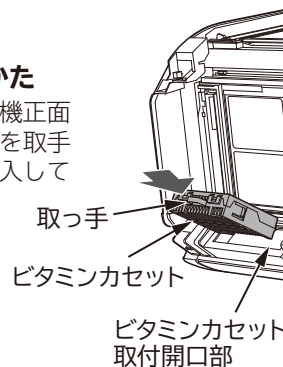

無線LAN接続アダプター 型式:SP-WL2

外出先からスマートフォンでエアコンを操作する場合に必要です

設定のしかたなど詳細については無線LAN接続アダプター付属の取扱説明書および日立エアコンモバイルコントロールのWEBページ(<http://kadenfan.hitachi.co.jp/ra/app/index.html>)をご確認ください。取り付けについては販売店にご相談ください。

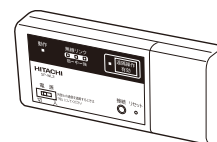

希望小売価格：オープン価格

「日立の家電品お客様サポート」の利用

スマートフォンやパソコンで所有する家電品を一覧管理でき、お知らせやサポート情報などが入手できます。

サポート内容

- ▶ 家電品の登録※1
- ▶ 使いかた動画
- ▶ お知らせ
- ▶ よくあるご質問
- ▶ お問い合わせ

①コードを読み取る



日立の家電品
お客様サポート

②画面の案内に従ってお客様サポートのご利用や家電品の登録※1を行う



※1 お客様サポートへの会員登録が必要です。(無料)
保証書または製品本体の銘板に記載されている製造番号を入力してください。

- コードが読み取れない場合は、URLを入力して表示される画面の案内に従ってください。
<https://kadenfan.hitachi.co.jp/my/>
- ご利用の環境によっては、コードの読み取り、ページの表示ができない場合があります。
- ご利用の際は、通信費などの費用がかかります。
- 「使いかた動画」のホームページ掲載は、予告なく中止することがあります。

長年ご使用のエアコンの点検を！ ●ルームエアコンの補修用性能部品の保有期間は、製造打ち切り後10年です。

愛情点検



このような症状は
ありませんか？

- 電源コードやプラグが異常に熱い。
- 電源プラグが変色している。
- 焦げ臭いニオイがする。
- ブレードが頻繁に落ちる。
- 架台や吊り下げなどの取付部品が腐食していたり、取付がゆるんでいる。
- 室内機から水漏れがする。
- 運転音が異常に高くなる。
- その他の異常や故障がある。

ご使用中

このような症状のときは、故障や事故防止のため、スイッチを切り、コンセントから電源プラグを抜いて(またはブレードを“OFF”)必ず販売店に点検・修理をご相談ください。



このJ-Mossグリーンマークは、特定の化学物質[鉛・水銀・カドミウム・六価クロム・PBB(ポリブロモビフェニル)・PBDE(ポリブロモジフェニルエーテル)]の含有率がJIS C 0950:2008による基準値以下であることを示しています。(規定の除外項目を除く)

詳しい情報は、ホームページでご覧いただけます。<http://www.hitachi-ap.co.jp/corporate/environment/jmoss/>



家庭用エアコンにはGWP(地球温暖化係数)が675のフロン類(R32)が封入されています。地球温暖化防止のため、移設・修理・廃棄などにあたってはフロン類の回収が必要です。

【冷媒の「見える化」表示】

この表示は、家庭用エアコンに温暖化ガス(フロン類)が封入されていることを、ご認識いただくための表示です。エアコンの取り外し時は、フロン類の回収が必要です。廃棄時には、家電リサイクル法の制度に基づき適正な引き渡しをしていただければ、確実にフロン類の適正処理がなされます。

日立ジョンソンコントロールズ空調株式会社

〒105-0022 東京都港区海岸一丁目16番1号 ニューピア竹芝サウスタワー

RAS-XC22J RAS-XC36J2
RAS-XC25J RAS-XC40J2
RAS-XC28J RAS-XC56J2
RAS-XC36J RAS-XC63J2
RAS-XC71J2
RAS-XC80J2
RAS-XC90J2

®

RAS-XC22J
RAS-XC25J
RAS-XC28J
RAS-XC36J
RAS-XC36J2
RAS-XC40J2
RAS-XC56J2
RAS-XC63J2
RAS-XC71J2
RAS-XC80J2
RAS-XC90J2