

取扱説明書

HITACHI

保証書・据付説明書別添付

家庭用 日立ルームエアコン

白くまくん

日立ルームエアコン

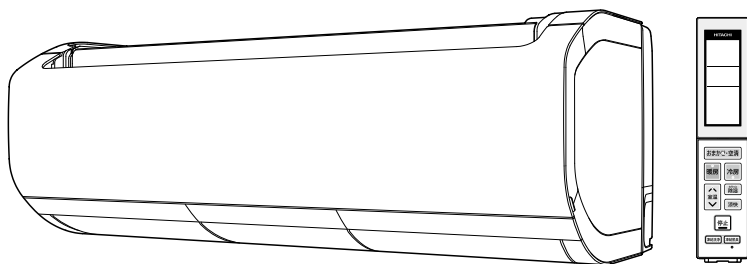

SSID・KEYラベル ※再発行できません。

SSID:XXXXXXXXXX

KEY:XXXXXXXXXX

ここに貼り付けて保管してください。

【⇒P. 】のあとの数字は主な説明のあるページです。

冷媒
R32

この製品はオゾン層を破壊しない冷媒を使用しています。

日立家電メンバーズクラブのMy家電への製品登録をおすすめします

さまざまなサービスをご利用いただけます。

- ▶ 家電品の登録・管理
- ▶ お役立ち情報
- ▶ 安全点検サービス料金割引
- ▶ パーツショップ送料特典
- ▶ お知らせ



登録はこちら

詳しくは【⇒P.43】

型式

アールイーエス エックスシー アール

RAS-XC22R

室外機

アールイーシー エックスシー アール

RAC-XC22R

リモコン

アールイーアール ビーディー

RAR-BD4

アールイーエス エックスシー アール

RAS-XC25R

室外機

アールイーシー エックスシー アール

RAC-XC25R

リモコン

アールイーアール ビーディー

RAR-BD4

アールイーエス エックスシー アール

RAS-XC28R

室外機

アールイーシー エックスシー アール

RAC-XC28R

リモコン

アールイーアール ビーディー

RAR-BD4

アールイーエス エックスシー アール

RAS-XC36R

室外機

アールイーシー エックスシー アール

RAC-XC36R

リモコン

アールイーアール ビーディー

RAR-BD4

アールイーエス エックスシー アール

RAS-XC40R2

室外機

アールイーシー エックスシー アール

RAC-XC40R2

リモコン

アールイーアール ビーディー

RAR-BD3

アールイーエス エックスシー アール

RAS-XC56R2

室外機

アールイーシー エックスシー アール

RAC-XC56R2

リモコン

アールイーアール ビーディー

RAR-BD3

アールイーエス エックスシー アール

RAS-XC63R2

室外機

アールイーシー エックスシー アール

RAC-XC63R2

リモコン

アールイーアール ビーディー

RAR-BD3

アールイーエス エックスシー アール

RAS-XC71R2

室外機

アールイーシー エックスシー アール

RAC-XC71R2

リモコン

アールイーアール ビーディー

RAR-BD3

アールイーエス エックスシー アール

RAS-XC80R2

室外機

アールイーシー エックスシー アール

RAC-XC80R2

リモコン

アールイーアール ビーディー

RAR-BD3

アールイーエス エックスシー アール

RAS-XC90R2

室外機

アールイーシー エックスシー アール

RAC-XC90R2

リモコン

アールイーアール ビーディー

RAR-BD3

長期間エアコンを使用していない場合に、故障が無いか検知するための機能が設定されています。(シーズン前自動点検機能)【⇒P.22】

このたびは、日立ルームエアコンをお買い上げいただき、まことにありがとうございました。

この取扱説明書をよくお読みになり、正しくご使用ください。

お読みになったあとは、保証書・据付説明書とともに大切に保管してください。

「安全上のご注意」【⇒P.4、5】をお読みいただき、正しくお使いください。

このルームエアコンは、一般家庭の人を対象とした空調を目的とするものです。

食品・動植物・精密機器・美術品・医薬品などの保存には使用しないでください。



日本国内家庭用
Use only in Japan.

主な搭載機能一覧

機能のなまえ	できること	お買い上げ時の設定		設定するときに押すリモコンのボタン
パワフル Premium プラズマ空清	お部屋のカビ・菌・ウイルスを抑制する空清運転とカビ繁殖を抑制する運転を同時に行います。	—	設定のしかた 機能の詳細は 【⇒ P.13】	
凍結脱臭クリーナー (手動)	お部屋の二オイを低減させるために、熱交換器を部分的に凍結または結露させる運転を行います。	—	設定のしかた 機能の詳細は 【⇒ P.17、19】	
クリーン機能 一括設定	お買い上げ時に設定されていない『凍結洗浄 除菌 ヒートプラス』、『カビバスター』、『室外機凍結洗浄』、『凍結脱臭クリーナー(自動)』をまとめて設定します。	切	設定のしかた 機能の詳細は 【⇒ P.16】	 (約5秒間押す)
自動 クリーン運転	運転を停止後に条件を満たしていると、フィルター掃除、室内機凍結洗浄(ファン、熱交換器、排水トレイ)を実施します。	入	機能の詳細は 【⇒ P.20、21】	お買い上げ時は 設定されています。
エリア風よけ	選択したエリアを避けて気流を送ります。	切	設定のしかた 機能の詳細は 【⇒ P.15】	 
凍結洗浄 除菌ヒートプラス	室内機凍結洗浄をする前に加熱運転をして、熱交換器に固着した油汚れを流します。	切	設定のしかた 機能の詳細は 【⇒ P.17】	 を押す   を押して設定したい 機能点を減らせる  を押す
カビバスター	停止中または運転を停止後に条件を満たしていると、加熱および送風運転して、室内機内部のカビを抑制します。	切	設定のしかた 機能の詳細は 【⇒ P.17】	
カビ見張り除湿	お部屋の温度、湿度をみはり、自動でカラッと除湿を運転して、カビを抑制します。 運転おすすめと同時に設定することはできません。	切	設定のしかた 機能の詳細は 【⇒ P.17、18】	
室外機凍結洗浄	停止中または運転を停止後に条件を満たしていると、室外機の熱交換器を凍結洗浄で洗い流します。	切	設定のしかた 機能の詳細は 【⇒ P.17、18】	
運転おすすめ	お部屋が高温、高湿度になったことをお知らせします。 カビ見張りと同時に設定することはできません。	切	設定のしかた 機能の詳細は 【⇒ P.17、18】	
遠隔操作	スマートフォンでエアコンを操作する設定をします。	切	設定のしかた 機能の詳細は 【⇒ P.17、23 ~ 26】	
オートオフ	お部屋に人が居なくなると、運転を停止します。	切	設定のしかた 機能の詳細は 【⇒ P.17、18】	
セーブ (アンペア切り換え)	運転中の最大電流を制限します。 他の家電品と使用するとブレーカーが切れるときなどに設定してください。	切	設定のしかた 機能の詳細は 【⇒ P.17、18】	
凍結脱臭クリーナー (自動)	運転を停止後に条件を満たしていると、お部屋の二オイを低減させるために、熱交換器を部分的に凍結または結露させる運転を行います。	切	設定のしかた 機能の詳細は 【⇒ P.17、19】	
プレシーズン お手入れ	長期間エアコンを使用していない場合に、自動クリーン運転が動作します。	切	設定のしかた 機能の詳細は 【⇒ P.15】	
シーズン前自動点検	長期間エアコンを使用していない場合に、モーターや電気部品が正常か確認するため、自動点検機能が動作します。	入	機能の詳細は 【⇒ P.22】	お買い上げ時は 設定されています。

もくじ

ご使用のまえに

安全上のご注意 [必ずお守りください]	4
-----------------------	---

使いかた

各部のなまえ	6
--------	---

室内機	6
室外機	7

運転前の準備	7
--------	---

リモコン	8
------	---

リモコンの設定	8
---------	---

運転のしかた	10
--------	----

これつきり自動・暖房・冷房・カラッと除湿	10
涼快・停止・温度の調節・湿度の調節	11
上下風向の調節・左右風向の調節・風速の調節	12
パワフルPremiumプラズマ空清の設定	13
イオン空清(送風)/送風運転・イオン空清の設定	13
eco機能の設定	13
切タイマー/入タイマー/快眠の設定	14
毎日予約の設定	14
みはっておやすみの設定	14
エリア風よけ・プレシーズンお手入れの設定	15
温風プラス/つつみこみ暖房の設定	16
クリーン機能一括設定	16

機能選択	17
------	----

機能選択による設定	17
凍結洗浄 除菌ヒートプラス	17
カビバスター	17
室外機凍結洗浄・運転おすすめ	18
カビ見張り除湿・オートオフ・セーブ(アンペア切り換え)	18
凍結脱臭クリーナー	19
室内洗浄なし	19

自動クリーン運転	20
----------	----

フィルター掃除	20
室内機凍結洗浄	20
開始時刻を設定できます	21
リモコン操作でも動作します	21

シーズン前自動点検	22
-----------	----

スマートフォンでエアコンを操作する	23
-------------------	----

サービスのご利用にあたりお客様にご確認いただくもの...	23
初期設定のしかた	23
無線LAN	24
遠隔操作をするための設定のしかたなど	26

お手入れ

お手入れをする	27
---------	----

点検整備・お手入れできる部品	27
長期間ご使用にならないときは	27
フロントパネル	28
エアフィルター	29
ワイパー・ワイパーカバー	30
ホコリキャッチャー・定期点検	31

お困りのときは

お困りのときは	32
ランプ表示	32
音	32
運転	33
霧/湯気	34
室内機凍結洗浄	35
ニオイ	35
フィルター掃除	35
エリア風よけ	35
リモコン	36
室内機排水ホース	36
室外機	36
上下風向	37
その他	37
エアコン本体のソフトウェア更新	37
リモコンが使えないとき(応急運転)	38
こんなときはすぐ販売店へ	38
長期使用製品安全表示制度に基づく本体表示	38

仕様など

据え付け	39
------	----

仕様	40
----	----

別売部品	41
除菌・抗菌・防カビ・抗ウイルスの試験機関・試験方法...	41

保証とアフターサービス

お客様ご相談窓口	42
----------	----

日立家電メンバーズクラブのご案内	43
------------------	----

保証とアフターサービス	44
-------------	----

必ずお読みください	44
-----------	----

付属品

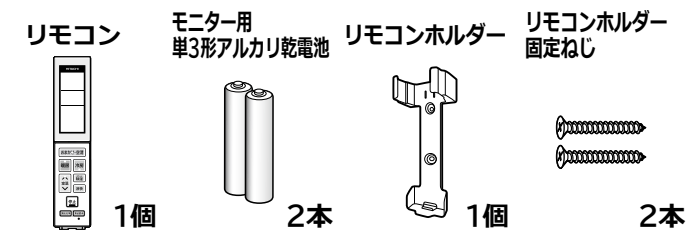

- 乾電池の入れかたは【⇒P.7】
- リモコンホルダーの使いかたは【⇒P.7】

SSID・KEYラベル ※再発行できません。

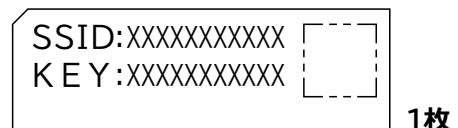

- 表紙に貼り付けて保管してください。
- ルーターとAP方式で接続する際は、KEYを入力します。
- 室内機下面にもSSIDとKEYが記載されています。

安全上のご注意

必ずお守りください



お使いになる人や、ほかの人への危害、財産への損害を未然に防止するため、必ずお守りいただくことをつぎのように説明しています。

また、本文中の注意事項についてもよくお読みのうえ、正しくお使いください。

ここに示した注意事項は

表示と内容を見逃して、誤った使いかたをしていたときに生じる危害や損害の程度を、つぎの表示で区分し、説明しています。

危害や損害とその程度と区分

 警告	 注意
「死亡または重傷を負うおそれがある」内容	「軽傷を負う、または物的損害を生じるおそれがある」内容

絵表示

 禁止		 指示を守る	
 ぬれ手禁止	 接触禁止	 アース線接続	
 水ぬれ禁止	 分解禁止	 電源プラグを抜く	

お読みになったあとは、お使いになる方がいつでも見られる所に必ず保管してください。

据え付け・移設・修理

警告

-  **禁止**
 - 指定冷媒(R32)以外は使用(冷媒補充・入れ替え)しない。機器の故障や破裂、けがの原因になります。
 - 可燃性ガスの漏れるおそれのある場所に設置しない。万一、ガスが漏れて室内外機の周囲にたまると、発火して火災の原因になることがあります。
 - お客様自身で据付工事・移設はしない。火災・感電・けが・水漏れ・故障の原因になります。お買い上げの販売店または、専門業者に依頼してください。

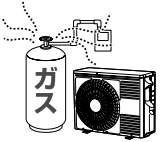



-  **分解禁止**
 - お客様自身で分解・改造・修理をしない。火災・感電・けが・水漏れ・故障の原因になります。修理は、お買い上げの販売店または、日立のお客様ご相談窓口にご依頼してください。

-  **必ず実施**
 - 電源は、必ずエアコン専用回路のコンセントを使用する。専用回路以外のコンセントを使用すると発熱し、火災の原因になります。
 - 据え付け・移設は、お買い上げの販売店または、専門業者に依頼する。お客様自身で据付工事・移設をされ、不備があると、水漏れや感電・火災の原因になります。

据え付け・移設・修理(つづき)

警告

-  **必ず実施**
 - 修理は、お買い上げの販売店または、日立のお客様ご相談窓口にご依頼する。お客様自身で修理をされ、不備があると、感電や火災の原因になります。
 - 漏電遮断器を取り付ける。漏電遮断器が取り付けられていないと、感電や火災の原因になります。

-  **アース線接続**
 - アース(接地)を確実に行う。
 - アース工事は、販売店または、専門業者に依頼する。アース線は、ガス管・水道管・避雷針・電話のアース線などに接続しないでください。アース(接地)が不確実な場合は、故障や漏電のときに感電や火災の原因になります。

注意

-  **禁止**
 - 動植物に直接風が当たるところには設置しない。動植物に悪影響を及ぼす原因になることがあります。

-  **必ず実施**
 - 室内機排水ホースは、確実に排水するように配管する。不確実な場合は、屋内に浸水し、家財などをぬらす原因になることがあります。

電源コード・電源プラグ・コンセント

警告

-  **禁止**
 - 電源コード
 - 途中での接続はしない
 - 延長コードを使用しない
 - ステップルなどで固定しない
 - 突っ張らせない
 - 他の器具とのタコ足配線はしない。感電や火災の原因になります。
 - 束ねない
 - 引っ張らない
 - 物を載せない
 - 加熱しない
 - 加工しない
 - 物と物の間に挟まない
 - 電源コードが破損する原因になります。傷んだまま使用すると、感電や火災の原因になります。

-  **必ず実施**
 - 電源プラグに、ホコリが付着していないか確認する
 - 電源プラグは、刃の根元まで確実に差し込む。ホコリがたまった状態での使用や、接続が不完全な場合は、感電や火災の原因になります。
 - コンセントが、がたついていないか確認する。がたつきがあると、感電や火災の原因になります。がたつきがある場合は、お買い上げの販売店または、電気工事専門業者にご相談ください。

-  **プラグを抜く**
 - 異常時(焦げ臭いなど)は、直ちに運転を停止し電源プラグを抜くか、ブレーカーを切る。異常のまま運転を続けると、故障や感電・火災の原因になります。お買い上げの販売店または、お客様相談窓口にご依頼してください。

お取り扱い・お手入れ

警告



禁止

- 長時間冷風を身体に直接当てない、冷やし過ぎない
特に、ご自身で調節のできない乳幼児や身体の不自由な方、高齢者などにはご注意ください。
- 吹き出し口・吸い込み口は、ふさがない
- 吹き出し口・吸い込み口は、指や棒などを入れない
内部でファンが高速回転していますので、けがや故障の原因になります。また、性能が低下します。
- お客様自身で室内機内部の洗浄をしない
エアコンの洗浄には、専門技術が必要なため、お買い上げの販売店に相談する
市販の洗浄剤などを使用すると、樹脂部品の割れ・内部部品の劣化・排水経路の詰まりに至ることがあり水漏れ・感電などの原因にもなります。
- 殺虫剤・可燃性スプレー・消臭剤・抗菌剤などを吹きつけない
火災・変形・冷媒漏れ・水漏れの原因になることがあります。
- 乳幼児の手の届く所にリモコンを置かない
誤操作や、乾電池を取り出し、誤って飲み込んでしまう原因になります。
飲み込んだ場合は、すぐに医師に相談してください。
- 電源プラグを抜いて、停止しない
感電や火災の原因になります。
- 室外機の上や周辺には、燃えやすいもの(可燃物)や火元となるもの(火気を扱うもの)を置かない
火災の原因になります。



必ず実施

- 冷えない、暖まらない場合は、冷媒漏れが原因のひとつと考えられるので、お買い上げの販売店に相談する
冷媒は安全で、通常は漏れませんが、万一、室内に漏れファンヒーター・ストーブ・コンロなどの火気に触れると有害な生成物が発生します。
- 刺激臭があるときは、すぐにエアコンを停止し、窓などを開けて換気する

注意



水ぬれ禁止

- エアコンを水洗いしない
- 花瓶など、水の入った容器を載せない
漏電により、感電・発火の原因になります。



ぬれ手禁止

- ぬれた手でスイッチを操作しない
- ぬれた手で電源プラグを抜き差ししない
感電の原因になります。



禁止

- 電源プラグを抜くときは、電源コードを引っ張って抜かない
コードの内部が断線して、発熱・発火の原因になることがあります。
- 室外機の上に乗らない ● 室外機の上に物を載せない
- 室内機にぶら下がらない
- 不安定な台に乗って、エアコンの操作やお手入れをしない
落下・転倒などによる、けがの原因になります。
- 燃焼器具と一緒に運転するときは、こまめに換気をする
換気が不十分な場合は、酸素不足の原因になることがあります。
- エアコンの風が直接当たる所に、燃焼器具を置かない
燃焼器具の不完全燃焼の原因になることがあります。
- 長期使用などで、傷んだままの据付台などで使用しない
室外機の落下につながり、けがなどの原因になります。

お取り扱い・お手入れ(つづき)

注意



禁止

- 動植物に直接風を当てない
動植物に悪影響を及ぼす原因になることがあります。
- 長時間、吹き出し口付近で温風を身体に直接当てない
低温やけどや脱水症状の原因になることがあります。
- 床面などにワックスを塗布する場合は、運転しない
エアコン内部にワックスの成分が付着し、水漏れの原因になります。ワックス塗布後は、十分換気をしてから運転してください。
- このエアコンは一般家庭の人を対象とした空調を目的とするものですので、電子機器や精密機械の維持、食品・毛皮・美術骨董品の保存、イヌ・ネコなどのペットの管理、生物の培養・栽培・飼育等特殊用途には使用しない
これらの品質低下の原因、生物の正常な生育の障害等の原因やエアコンの機能・性能の低下および故障の原因になることがあります。
- 能力以上の負荷(冷房・暖房能力以上の広いお部屋や大勢の人が居るなど)で使用しない
設定した温度に到達しないことや、露が落ちて家財をぬらす原因になることがあります。
- 屋内でも、人が生活する空間以外(天井裏、小屋裏、壁内、床下など)では使用しない
エアコンの機能・性能低下および故障の原因になることがあります。
- エアコンの下に他の電気製品や家財などを置かない
- 冷房・カラッと除湿・涼快運転中に、窓やドアを開放した状態(湿度が80%以上)などで長時間運転しない
室内機から水滴が落ちて汚損・故障の原因になることがあります。
- 新築・改築時にお部屋の乾燥に使用しない
エアコンの機能・性能の低下の原因になることがあります。室内機から水滴が落ちて汚損・故障の原因になることがあります。
- 室外機の吹き出し口に髪やひもなどを近づけすぎない
室外機のファンが逆回転する際に、巻き込まれ、けがをするおそれがあります。



接触禁止

- 冷媒配管パイプ・接続バルブに触らない
- 室外機の吸い込み口・底面・アルミフィンに触らない
- 室内機のアルミフィンに触らない
- 上下風向板に触らない
- フィルターの掃除中に、室内機上面に指や棒などを入れない
やけど・けが・故障の原因になります。

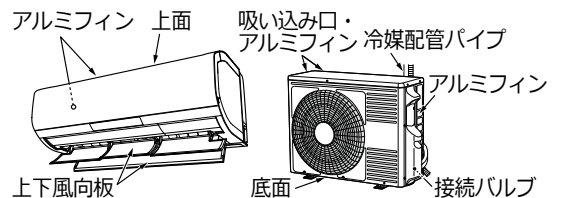

必ず実施

- お手入れをするときは、手袋を着用する
けがをする原因になります。
- お手入れをするときは、必ず運転を停止し、電源プラグを抜くか、ブレーカーを切る
内部でファンが高速回転していますので、けがや故障の原因になります。
- フロントパネル・吹き出し口に洗濯物などを掛けない
フロントパネル・上下風向板が落下し、けがの原因になります。



プラグを抜く

- 落雷のおそれがあるときは、運転を停止し、電源プラグを抜くか、ブレーカーを切る
落雷の程度によっては、故障の原因になります。
- 長期間使用しない場合は、安全のため電源プラグをコンセントから抜く
ホコリがたまって、発熱・火災の原因になることがあります。

各部のなまえ

室内機

- 上面にフィルター掃除ユニットがあるため、フィルター掃除中は触れないようご注意ください。

イラストは説明のため、運転状態です。

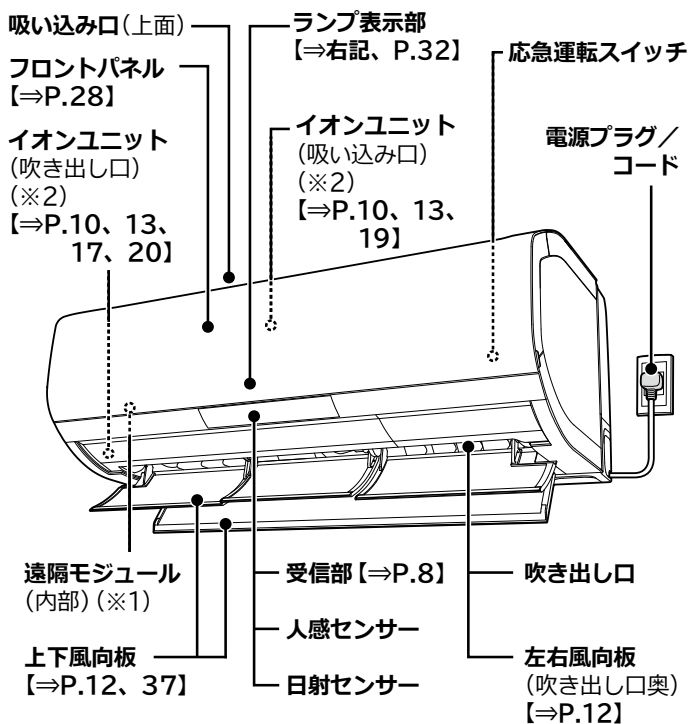

- ※ 1 遠隔モジュール(内部) 【⇒P.23～26】
スマートフォンでエアコンを操作できます。
- ※ 2 イオンユニット
プラズマ電極から電子を放出します。

室内機ランプ表示部

ランプの点灯・点滅で運転状態などを、お知らせします。
ランプが点滅したときは【⇒P.32】

遠隔 洗浄 クリーン ECO 運転 タイマー おトオ みはり
黄色 黄色 黄色 緑色 黄色 橙色 黄色 黄色

- 停止中でも、点灯・点滅することがあります。
- 快眠・みはっておやすみ設定中は、ランプが暗くなります。
点灯⇔減光は減光⇔消灯になります。

点灯するランプ	エアコンの状態
運転	運転中【⇒P.10、11、13】
ECO / 運転	eco機能設定中【⇒P.13】
運転 / タイマー	ランドリー除湿運転中【⇒P.10】 けつろ抑制除湿運転中【⇒P.10】
タイマー	切/入タイマー設定中【⇒P.14】
運転 / タイマー / みはり	みはっておやすみ設定中【⇒P.14】
洗浄 / クリーン	凍結脱臭クリーナー運転中【⇒P.19】
クリーン	フィルター掃除動作中【⇒P.20、21】
洗浄	室内機凍結洗浄動作中【⇒P.20、21】
みはり	カビ抑制機能動作中【⇒P.13】 カビバスター設定中【⇒P.17】 カビ見張り除湿設定中【⇒P.18】 室外機凍結洗浄設定中【⇒P.18】
クリーン / みはり	カビバスター動作中【⇒P.17】
運転 / みはり	カビ見張り除湿運転中【⇒P.18】
洗浄 / みはり	室外機凍結洗浄動作中【⇒P.18】
遠隔	ルーターと接続中【⇒P.26】
ECO / 運転 / おトオ	オートオフ設定中【⇒P.18】
洗浄 / クリーン / 運転	プレシーズンお手入れ動作中【⇒P.15】

室外機

- 機種によっては、一部形状が異なります。

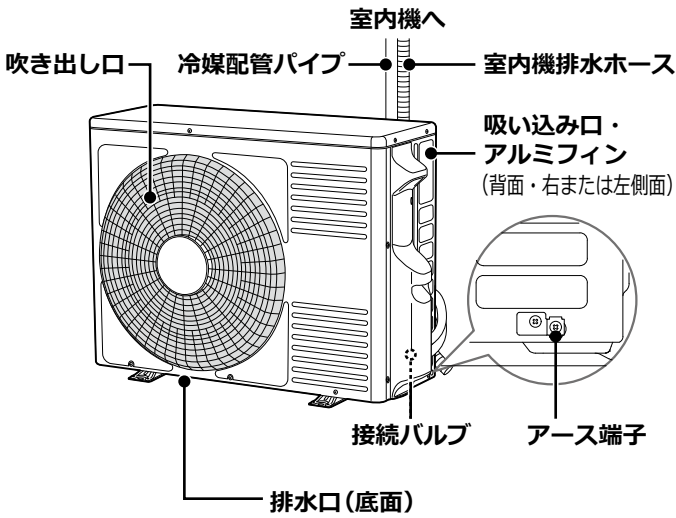

- 室外機から水や湯気が出るのは故障ではありません。
【⇒ P.36】

運転前の準備

電源プラグをコンセントに差し込む

クリーンランプが点灯して、フィルター掃除が動作します(約11分間)。【⇒P.20】

クリーン点灯

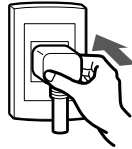

リモコンに乾電池を入れる

1 電池ケースふたを外します

- 突起部を▽の向きに引いて電池ケースふたを持ち上げます。

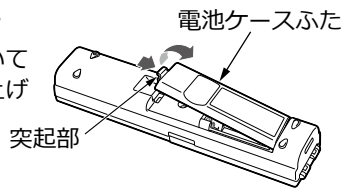

2 単3形アルカリ乾電池 (LR6タイプ) 2本を入れます

- ※必ずアルカリ乾電池 (LR6タイプ) を使用してください。
- +** **-** を電池ケースの表示に合わせて、正しく入れてください。
- 側から先にバネを縮ませながら入れます。

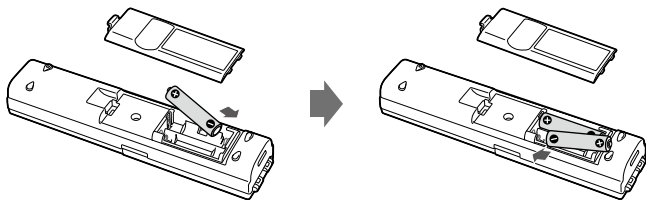

リモコンに乾電池を入れる(つづき)

- 3 電池ケースふたを閉じます
 - 「カチッ」と音がするまで押し込みます。

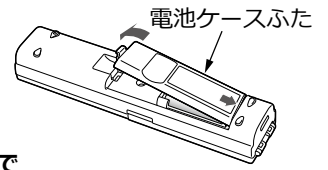

- 4 ボールペンなど先の細いもので
 リセットボタンを押します【⇒P.8】

乾電池の取り扱いかた

- 乾電池を誤って使用すると液漏れ・破裂の危険があります。乾電池の注意文をよく読み、特につぎの点に注意してください。
 - (1) 新旧・種類の違う乾電池を混ぜて使用しないでください。
 - (2) 充電式の乾電池(ニッケル水素など)は使用しないでください。(サイズ・形・性能が一部異なるため)
 - (3) 長期間(1ヵ月以上)使用しないときは、乾電池を取り出してください。万一、液漏れしたときはよくふき取ってから新しい乾電池に2本共交換してください。
- アルカリ乾電池の寿命は約1年です。使用推奨期限に近いもの・付属品のモニター用乾電池は寿命が短くなります。
- 使用済み乾電池はリサイクル対象外です。有害ゴミではありませんので、電極にセロファンテープを貼り(ショートすると危険なため)燃えないゴミとして処分してください。※市町村で決められた回収方法に従ってください。
- 乾電池から漏れた液が目に入ったときは、こすらずに、すぐに水道水などの多量のきれいな水で十分に洗い、医師の治療を受けてください。失明など障害の原因になります。
- 乾電池を充電・分解したり、火の中に投入しないでください。液漏れ・破裂・発火の原因になることがあります。

リモコンホルダーの使いかた

- リモコンを柱や壁に取り付けできます。
- 事前に取り付け場所から、室内機がリモコンを受信できるか、ご確認ください。吹き抜けなど、室内機上部の天井が高い場合は、受信できないことがあります。

取り付けかた

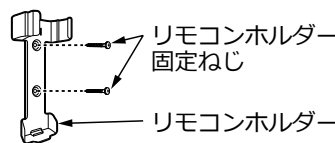

- 付属の固定ねじでしっかりした柱や壁に取り付けてください。

リモコンの取り付け

- 上から差し込みます。

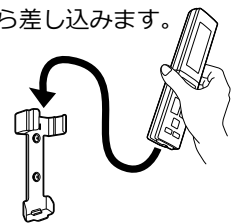

リモコンの取り外し

- 上部を持って、上方向に引き抜きます。
- 左右にねじると扉が外れることがあります。

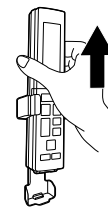

リモコン

リモコンの設定

- リモコンは、ていねいに取り扱ってください。落としたり水などの液体をかけないようにしてください。ショートによる発火・液漏れの原因になったり、送信できなくなることがあります。
-  が表示される・室内機の受信音がしない・お望みどおりの運転ができないときなどは、新しいアルカリ乾電池（LR6 タイプ）に2本共交換してください。
- 乾電池を交換したあとや動作が正常ではないときは、必ずリセットボタンを押してください。
- 付属のリモコンと別売のかたんリモコン以外は使用しないでください。正しく動作しません。

液晶表示部【⇒P.9】

停止表示
停止中は前回停止した運転の種類を表示します。

無効操作表示
操作した動作や設定ができないときに点灯します。

暖房を運転する【⇒P.10】

温度を調節する【⇒P.11】

運転を停止する【⇒P.11】

クリーン運転を開始する【⇒P.20、21】

送信部

現在時刻表示
乾電池を入れると一度全表示したあと時刻と年が点滅します。リモコンの設定をしてください。【⇒P.9】

パワフル Premium プラズマ空清を設定する【⇒P.13】

これっきり自動を運転する【⇒P.10】

冷房を運転する【⇒P.10】

カラッと除湿を運転する【⇒P.10】

涼快を運転する【⇒P.11】

凍結脱臭クリーナーを運転する【⇒P.19】

扉の開閉のしかた

開ける

- 左右側面の凹部で扉に指をかけて下に開けます。

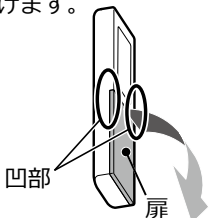

閉じる

- 「カチッ」と音がするまで確実に閉じます。

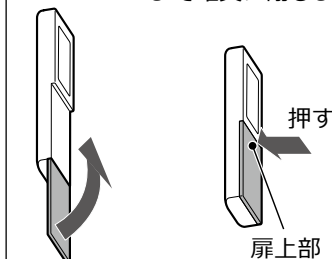

扉を開けた状態

温風プラス/つつみこみ暖房を設定する【⇒P.16】

eco機能を設定する【⇒P.13】

左右風向を調節する【⇒P.12】

エリア風よけを設定する【⇒P.15】

切/入タイマー/快眠を設定する【⇒P.14】

時刻や項目を選択する

切/入タイマーや項目の設定・取消をする

現在年月日・時刻、据付位置を設定・変更する【⇒P.9】

リモコンをリセットする【⇒P.7、9】
先の細いもので押してください。

※ボタンではありません
操作しないでください。

上下風向を調節する【⇒P.12、37】

風速を調節する【⇒P.12】

湿度を調節する【⇒P.11】

クリーン運転開始時刻を設定する【⇒P.21】

お買い上げ時の設定を変更する【⇒P.17～19、26】

約5秒間押すとクリーン機能を一括して設定できます。【⇒P.16】

イオン空清(送風)・送風を運転する【⇒P.13】

みはっておやすみを設定する【⇒P.14】

リモコン型式【⇒表紙】

送信部

室内機の受信部に向けて操作してください

- 室内機が受信すると、受信音が鳴ります。電源を入れた直後の約10秒間は、操作しても室内機は「ピー」と鳴り、受信しません。

- 受信できる距離は、正面で約7mまでです。室内に電子式点灯方式の蛍光灯がある場合は、受信距離が短くなったり、受信できなくなることがあります。このようなときは、お買い上げの販売店にご相談ください。

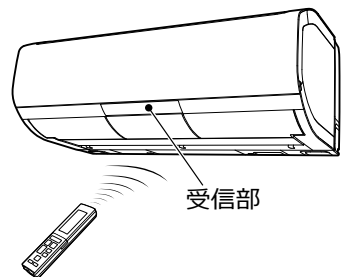

- 受信しないときはリモコンを点検してください。【⇒P.36】

アドレス切り換え

同じお部屋など、2台のエアコンを近い場所に据え付けるとリモコン操作時に混信して2台とも動作してしまうことがあります。

そのようなときは、アドレス切り換えが必要です。

お買い上げの販売店にお問い合わせください。

リモコンの設定

液晶表示部

運転内容や機能の設定内容を表示します。

- 節電のため、停止状態で約 3 分間操作しないと液晶が消灯します。
- ボタンを押すと、表示します。運転ボタンを押した場合は液晶を表示して運転を開始します。
- 液晶が消灯している状態では一部の機能は操作が無効になります。その場合は、ボタンを押して再表示してから操作してください。
- 切/入タイマー・クリーン運転開始時刻設定中は、消灯しません。
- 操作すると約 10 秒間バックライトが光ります。

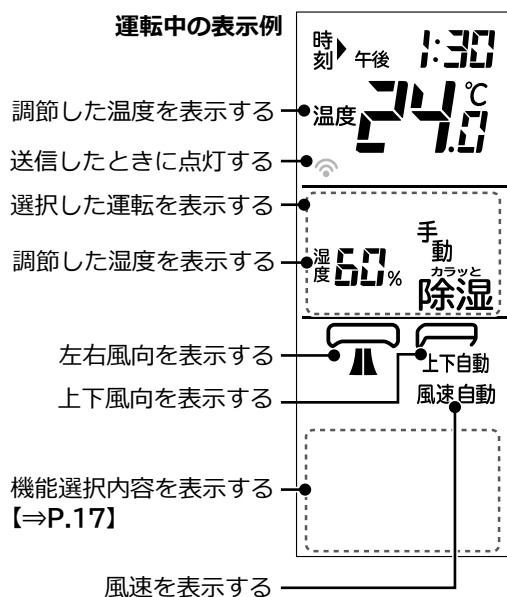

リモコンの初期設定

機能を正しく動作させるために設定してください。

- 設定しないとタイマー機能が正しく使用できません。また気流も正しく制御できません。

乾電池を交換した場合は、もう一度設定してください。

現在時刻と据付位置の設定のしかた(リモコン操作/表示)

① 乾電池を入れる または リセットボタンを押す

② で年を選び **設定** を押す
押し続けると早送りします。

③ で月日を選び **設定** を押す

④ で時刻を選び **設定** を押す

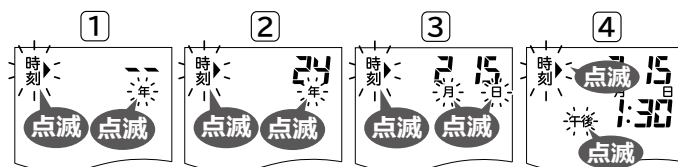

⑤ 据付位置の設定表示が点滅したら該当する据付位置①～③を

で選んで **設定** を押す

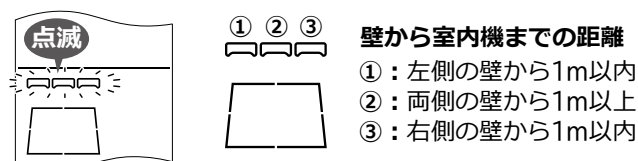

- 設定すると約10秒後に据付位置の表示は消灯します。

設定を変更するときは

日時/据付設定 を押す ➡ 現在時刻と据付位置の設定のしかた ②～⑤ と同じ手順で変更する

つぎの場合、設定は変更できません

設定取り消し後、または停止後に変更してください。

- 切タイマー/入タイマー/快眠・みはっておやすみ設定中【⇒P.14】
- クリーン運転開始時刻設定中【⇒P.21】
- ランドリー除湿・けつろ抑制除湿運転中【⇒P.10】

運転のしかた

これっきり自動・暖房・冷房・カラッと除湿

リモコンを室内機に向けて、お好みのボタンを押してください。上下風向板が開いて運転を開始します。

- カラッと除湿運転中に暖房に変えるなど運転を切り換えると、製品保護のため約3分間停止することがあります。

これっきり自動

室温と外気温から、暖房・カラッと除湿・冷房を自動で選択して運転します。

運転のしかた(リモコン操作/表示・ランプ表示)

停止中にリモコンを室内機に向けて

おまかせ・空清 を押す

運転

点灯

<受信音: 「ピッ」>

- 温度は自動で調節され、表示しません。
- 暑い・寒いと感じるときは、[室温]ボタンで自動調節温度の-3~+3℃の範囲で調節できます。
- パワフルPremiumプラズマ空清が同時に設定されます。取り消すこともできます。【⇒P.13】

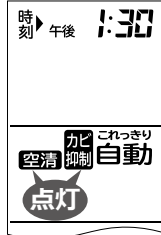

ご注意

パワフル Premium プラズマ空清設定中は微量のオゾンが発生します。

- 吹き出し口からニオイがすることがありますが、ごくわずかで、健康に支障はありません。

暖房(お部屋を暖めます)

運転のしかた(リモコン操作/表示・ランプ表示)

リモコンを室内機に向けて

暖房 を押す <受信音: 「ピッ」>

運転

点灯

使用外気温度範囲: -20~21℃

- 上記範囲外の場合は、製品保護のため、運転しないことがあります。

風速は、自動をおすすめします。

- お部屋の暖まり具合に合わせて、風速が変わります。そのため、風を冷たく感じにくくなります。【⇒P.12】

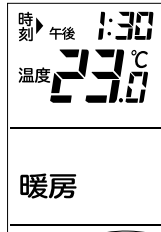

運転ランプが点灯⇔減光するときは

予熱または、室外機の霜とり中です。(故障ではありません)

運転

点灯⇔減光

冷房(お部屋を冷やします)

冷え過ぎが気になるときは、カラッと除湿・涼快をおすすめします。

運転のしかた(リモコン操作/表示・ランプ表示)

リモコンを室内機に向けて

冷房 を押す <受信音: 「ピッ」>

運転

点灯

使用外気温度(※)範囲: 22~50℃

- ※運転中の室外機の吸い込み空気温度
- 上記範囲外の場合は、製品保護のため、運転しないことがあります。

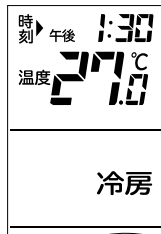

カラッと除湿(湿度を下げます)

自動カラッと除湿・手動カラッと除湿・ランドリー除湿・けつろ抑制除湿が選べます。

運転のしかた(リモコン操作/表示・ランプ表示)

リモコンを室内機に向けて

カラッと除湿

を押す <受信音: 「ピッ」>

- 押すごとに「[]」部の表示①~④が切り換わります。

カラッと除湿

①自動

②手動

③ランドリー除湿

④けつろ抑制除湿

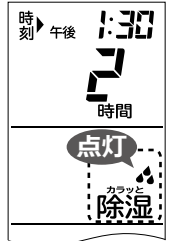
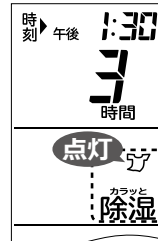
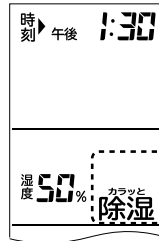

①② **運転** 点灯 ③④ 点灯 **運転** / タイマー 点灯

①自動カラッと除湿/②手動カラッと除湿

現在室温と調節した温度の差から暖房・冷房・除湿を切り換えます。

- 湿度を下げることを優先します。
- 再熱除湿方式で室温を下げずにジメジメ感を抑えます。
- 梅雨の季節の使用がおすすめです。
- 運転を切り換える際に、お部屋の湿度が約30%程度変動することがあります。

使用外気温度範囲: 1~35℃

- 上記範囲以外の場合は、製品保護のため運転しないことがあります。室温が1℃以下のときは、運転しません。

①自動カラッと除湿は

設定温度は運転開始時の室温になります。設定温度はリモコンに表示されません。

-3~+3℃で室温調節と湿度が調節できます。【⇒P.11】

②手動カラッと除湿は

- お好みの温度・湿度に調節できます。【⇒P.11】

③ランドリー除湿

部屋干ししている洗濯物の乾燥を早めます。

- 洗濯物の量・材質によって乾きかたが異なります。
- 3時間の切タイマーが設定されます。
- エアコンが自動で調節した温度に対して-3~+3℃の調節が可能です。設定温度はリモコンに表示されません。湿度の調節はできません。

④けつろ抑制除湿

室内の湿度を下げて窓が結露するのを抑えます。

- すでに結露した水滴を減らす効果はありません。
- 2時間の切タイマーが設定されます。
- 温度・湿度は自動で調節され、リモコンには表示されません。温度・湿度は調節できません。

涼快・停止・温度の調節・湿度の調節

涼快(湿度を下げて、冷やします)

- 自動涼快・手動涼快が選べます。

運転のしかた(リモコン操作/表示・ランプ表示)

リモコンを室内機に向けて

①自動涼快 ②手動涼快

涼快 を押す

<受信音: 「ピッ」>

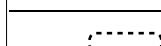
- 押すごとに「」部の表示①②が切り換わります。

運転 点灯

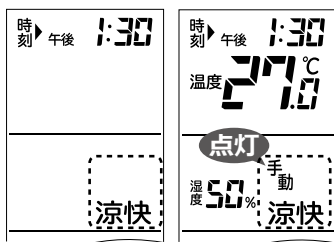

現在室温と調節した温度との差で、一定時間ごとに冷房・断続または一時停止・涼快を切り換えます。

- 温度・湿度を下げて涼しくします。冷やし過ぎないので手足の冷え過ぎを抑えられます。冷房の苦手な方におすすめです。

使用外気温度範囲: 25 ~ 35℃

- 上記範囲以外の場合は、製品保護のため、運転しないことがあります。

①自動涼快は

- 目標温度: 24 ~ 28℃・目標湿度: 50 ~ 60%の範囲で自動で調節します。目標温度に対して -3 ~ +3℃の室温調節が可能です。【⇒右記】

- 温度・湿度は自動で調節され、リモコンには表示しません。

②手動涼快は

- お好みの温度・湿度に調節できます。

停止

停止のしかた(リモコン操作/表示・ランプ表示)

リモコンを室内機に向けて

運転

停止 を押す <受信音: 「ピー」>

消灯

上下風向板が閉じます。

- 停止後は、つぎの動作をすることがあります。
 - ・室外機の霜とり
 - ・フィルター掃除【⇒P.20】
 - ・室内機凍結洗浄【⇒P.20】

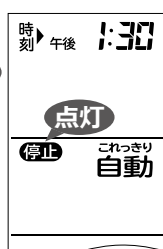

温度の調節

- 在室人数・お部屋の条件・外気温により、調節した温度にならないことがあります。

調節のしかた(リモコン操作/表示)

リモコンを室内機に向けて

↑ ← 上がる
室温 を押す
↓ ← 下がる

<受信音: 「ピッ」>

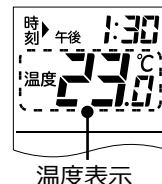

- 押すごとに 0.5℃ずつ変わります。
- 押し続けると早送ります。
- けつろ抑制除湿・イオン空清(送風)・送風運転は、調節できません。

調節範囲

暖房・冷房・手動涼快

手動カラッと除湿

- 16~32℃

- 10~32℃

これっきり自動・自動カラッと除湿・自動涼快・ランドリー除湿

- 自動調節した温度の -3 ~ +3℃
- 暑い・寒いと感じるときは調節してください。

調節中の受信音

20℃に調節すると

30℃に調節すると

- 「ピピッ」

- 「ピピピッ」

調節範囲を超えて変更しようとした場合は

- 「ピピッ ピピッ」

湿度の調節

- 在室人数・お部屋の条件・外気温により、調節した湿度にならないことがあります。

調節のしかた(リモコン操作/表示)

リモコンを室内機に向けて

湿度設定 を押す <受信音: 「ピッ」>

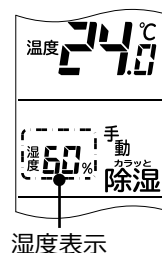

- 押すごとに、5%ずつ下がります。
- 自動・手動カラッと除湿、手動涼快のみ調節できます。
- 60%に調節すると「ピピッ」と受信音が鳴ります。

運転のしかた

上下風向の調節・左右風向の調節・風速の調節

お好みに応じて風向を変えることができます。

注意

冷房・カラッと除湿・涼快運転中にスイングまたは上下風向板をスイング範囲の下向きにしたままで長時間運転しない

このような運転を長時間すると、上下・左右風向板に露が付き、ときには露が落ちて、家財などをぬらす原因になることがあります。

風向は必ずリモコンで操作してください。

- 手で動かすと故障の原因になります。

設定は記憶されます。

- 停止時の風向および、スイング状態は、次回運転時と同じ位置および、スイング状態になります。

上下風向の調節

お買い上げ時は、運転の種類に適した風向(上下自動位置)です。

- これっきり自動運転中は運転の種類に適した風向に自動で変わります。

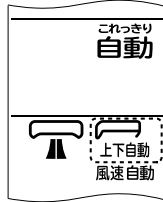

通常、上下風向板の調節は必要ありません。

- [ハネ選択] ボタンで前側上下風向板の位置を個別に調節することもできます。【⇒P.37】

調節のしかた(リモコン操作/表示)

- 1 運転中にリモコンを室内機に向けて
上下風向 を押す <受信音: 「ピッ」>

上下風向板がスイングします。

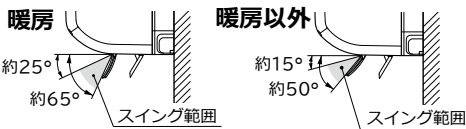

動きます。

- これっきり自動運転中は、運転の種類に適したスイング範囲に自動で変わります。

- 2 リモコン表示のお好みの位置で
上下風向 を押す <受信音: 「ピッ」>

リモコン表示の位置で上下風向板が停止します。

- 上下自動位置以外のときは、調節した温度にならないことがあります。

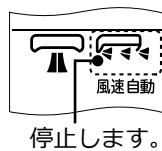

停止します。

お買い上げ時の位置に戻すときは(リモコン操作/表示)

スイング停止状態でリモコンを室内機に向けて

- 上下風向 を押す <受信音: 「ピッ」>

- 上下自動位置に戻ります。



左右風向の調節

- お買い上げ時の風向: 正面

調節のしかた(リモコン操作/表示)

- 1 運転中にリモコンを室内機に向けて
左右風向 を押す <受信音: 「ピッ」>



- 押すごとに [] 部の表示が切り換わります。

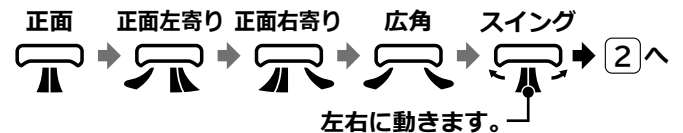

左右に動きます。

- リモコン型式が、RAR-BD4の場合は、正面左寄り・正面右寄り・広角は設定できません(表示もされません)。

- 2 スイングを止めるときは
お好みのリモコン表示の位置で
左右風向 を押す <受信音: 「ピッ」>



停止します。

リモコン表示の位置で左右風向板が停止します。

- スイング中を除き、風向板の角度に応じて風速が変わります。

お買い上げ時の位置に戻すときは(リモコン操作/表示)

スイング停止状態でリモコンを室内機に向けて

- 左右風向 を押す

<受信音: 「ピッ」>

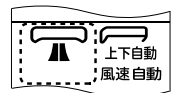

風速の調節

調節のしかた(リモコン操作/表示)

リモコンを室内機に向けて

- 風速 を押す <受信音: 「ピッ」>

- 押すごとに、風速が切り換わります。
- 風速は、運転ごとに記憶されます。

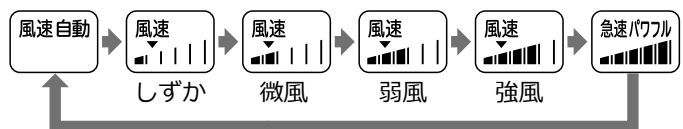
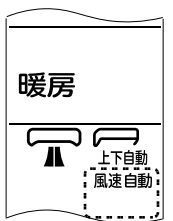

- 風速自動にすると「ピッ」と受信音が鳴ります。
- これっきり自動・暖房運転は、風速自動がおすすめです。
- 快眠を設定すると、風速が自動になります。調節することもできます。
- これっきり自動、温風プラスなどの機能設定状況により、選べない風速があります。

パワフルPremiumプラズマ空清の設定

冷房や暖房運転中に設定すると、イオン空清【⇒右記】と、カビ抑制機能が追加で設定されます。

設定のしかた(リモコン操作/表示)

運転中にリモコンを室内機に向けて

おまかせ・空清 を押す <受信音: 「ピッ」>

- ランドリー除湿・けつろ抑制除湿・イオン空清(送風)・送風運転中は設定できません。

取り消すときも同じ操作をする

ご注意

パワフル Premium プラズマ空清設定中は微量のオゾンが発生します。

- 吹き出し口からニオイがすることがありますが、ごくわずかであり、健康に支障はありません。

カビ抑制機能

つぎのときに動作します。

- 暖房停止後、お部屋がカビの繁殖しやすい湿度条件の場合
→みはりランプが点灯して除湿を運転します。
冷風感が気になるときは設定を取り消してください。
- 冷房運転中に室温が調節した温度に近づいた場合
→除湿を運転します。
- カラッと除湿・涼快運転中
→カビの繁殖を抑える設定湿度で運転します。
湿度は調節できません。

カビ抑制機能を取り消すときは

- **イオン空清** ボタンを押してください。
リモコンの「カビ抑制」表示が消灯します。

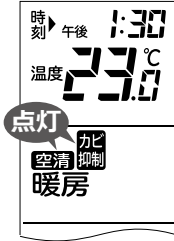

イオン空清(送風)/送風運転・イオン空清の設定

イオン空清は、通電したイオンユニットから電子を放出して空気中のカビ・菌・ウイルスを帯電させ熱交換器で捕集します。

- 室内機凍結洗浄によって定期的に除去します。
- イオン空清は暖房などの運転にも設定できます。

運転のしかた(リモコン操作/表示・ランプ表示)

停止中に

リモコンを室内機に向けて

イオン空清 を押す

<受信音: 「ピッ」>

運転

点灯

①イオン空清

時刻 午後 1:30

イオン空清

点灯

送風

②送風

時刻 午後 1:30

送風

送風

- 押すごとに「」部の表示①②が切り換わります。
- 送風のみにもすることもできます。

イオン空清設定のしかた(リモコン操作/表示)

冷房や暖房などの運転中に **イオン空清** を押す

<受信音: 「ピッ」>

取り消すときも同じ操作をする

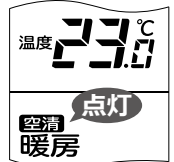

ご注意

イオン空清(送風)運転中・設定中は微量のオゾンが発生します。

- 吹き出し口からニオイがすることがありますが、ごくわずかであり、健康に支障はありません。

eco 機能の設定

目標温度・湿度を自動で調節して、省エネで運転します。

- 温度・湿度表示は変わりません。

設定のしかた(リモコン操作/表示・ランプ表示)

運転中にリモコンを室内機に向けて

eco を押す <受信音: 「ピッ」>

取り消すときも同じ操作をする

eco

点灯



- これっきり自動・暖房・冷房・自動/手動カラッと除湿・自動/手動涼快運転に設定できます。
- 運転を停止すると eco 機能は取り消されます。
- 冷房からカラッと除湿のように運転内容を切り替えた場合も eco 機能は取り消されます。
- みはっておやすみ・快眠設定中は設定できません。
- 節電効果は【⇒ P.40】

ご注意

- 冷えない・暖まらないと感じたときは、eco 機能の設定を取り消してください。
 - 横になっている人が居る・乳幼児だけになる場合は eco 機能の設定を取り消してください。
- 人を検知できず、お好みの室温にならないことがあります。

運転のしかた

切タイマー／入タイマー／快眠の設定

- 切タイマー：設定時刻に停止します。
- 入タイマー：設定時刻にリモコン表示の内容で運転します。
- 快眠：温度・湿度を調節して、睡眠をサポートします。起床時刻を目安に終了時刻を設定してください。

設定のしかた(リモコン操作／表示・ランプ表示)

1 切入/快眠 を押す

- 押すごとに表示①～③が切り換わります。
- 運転中でも設定できます。設定しても運転は停止しません。

①切タイマー



②入タイマー

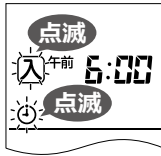

③快眠



2 時刻を選ぶ

- 10分単位で時刻を設定できます。押し続けると、早送りします。
- 設定時刻は記憶されます。

①の設定例

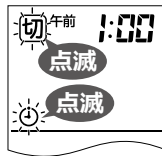

3 リモコンを室内機に向けて

設定 を押す <受信音：「ピッ」>

①②切/入タイマーを設定すると

タイマー 点灯

- 切/入タイマーの設定時刻を確認したいときは、リモコンの扉を開くと表示されます。

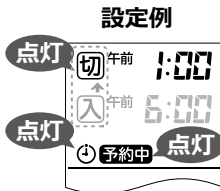

③快眠を設定すると

- ランプが暗くなります。
- 停止中に設定すると、運転を開始します。
- 設定時刻になっても停止しません。
- 風速が自動になります。調節することもできます。

設定例

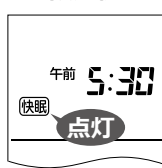

時刻を変更するときは、設定と同じ手順で変更する

取り消しかた(リモコン操作・ランプ表示)

①②切/入タイマーは

リモコンを室内機に向けて 取消 を押す <受信音：「ピピッ」>

タイマー



③快眠は ① 設定のしかたを参照して快眠設定表示にする

② リモコンを室内機に向けて 取消 を押す <受信音：「ピピッ」>

切/入タイマーを組み合わせるときは

- ① 切タイマーを設定する ② 入タイマーを設定する

毎日予約の設定

毎日同じ時刻に切/入タイマーを設定できます

- 数日不在になる場合は、設定を取り消してください。

設定のしかた(リモコン操作／表示)

切/入タイマー設定中に
リモコンを室内機に向けて

設定 を押す <受信音：「ピッ」>

設定例



取り消すときも同じ操作をする

みはっておやすみの設定

設定時間を経過して停止したあとも、一定時間お部屋の温度・湿度の変化をみはって、自動で再運転・停止します。

- 寝苦しい夜などにおすすめです。

設定のしかた(リモコン操作／表示・ランプ表示)

リモコンを室内機に向けて

おやすみ を押す

<受信音：「ピッ」>



- 押すごとに、一時停止するまでの時間が切り換わります。押し続けると早送りします。設定時間は記憶されます。

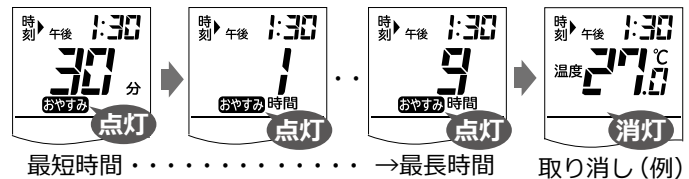

最短時間..... → 最長時間 取り消し(例)

- 設定できる時間は30分・1～9時間(1時間刻み)です。
- 9時間設定のつぎが取り消しです。<受信音：「ピピッ」>

消灯 タイマー / みはり 消灯

(タイマー・みはりランプは消灯しないこともあります)

- 時間が経過すると設定時間表示は変化します。
- 停止中に設定すると運転を開始します。
- 風速が少しずつ変わり、ランプが暗くなります。
- eco機能・温風プラス・つつみこみ暖房は取り消され、設定もできません。

停止のしかた(リモコン操作・ランプ表示)

リモコンを室内機に向けて

停止 を押す

<受信音：「ピー」>

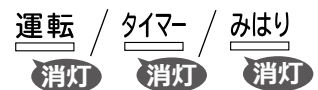

- 運転および、お部屋のみはりを停止します。
- タイマー・みはりランプは消灯しないこともあります。

入タイマーを組み合わせるときは

- ① 入タイマーを設定する ② みはっておやすみを設定する

エリア風よけ・プレシーズンお手入れの設定

エリア風よけの設定

選択したエリアに風よけを設定できます。

- 選択したエリアを避けて気流を送ります。

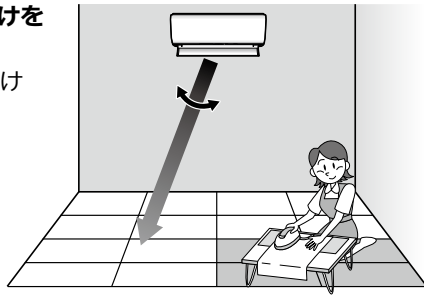

設定のしかた(リモコン操作/表示)

冷房などを運転中にリモコンを室内機に向けて

風よけ を押す

<受信音: 「ピッ」>

- 前回設定したエリアが表示されます。
- 風向は自動に調節されます。
- イオン空清(送風)・送風には設定できません。

設定した据付位置が表示されます。

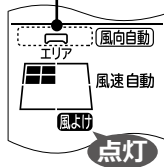

取り消すときも同じ操作をする

- 風よけ設定前の風向が表示されます。
※右図は上下風向自動の場合

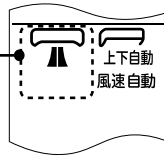

ご注意

風向板は気流を優先して制御するため、ご希望に沿わないときや、風を当てたくないときなどは、風向・風速を調節してください。【⇒ P.12】

- 調節した風速・温度と室温の差、お部屋のレイアウトなどにより風が届かない・よけないことがあります。
- 風向を調節すると、エリア風よけは取り消されます。

エリア変更のしかた(リモコン操作/表示)

リモコンを室内機に向けて **エリア選択** を押す

<受信音: 「ピッ」>

- 押すごとにエリア表示が切り換わります。
- 設定は記憶されます。

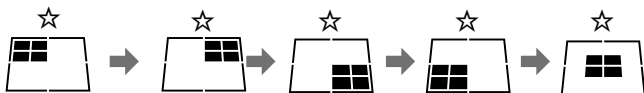
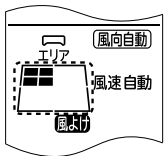

↑ エリア風よけ設定前の風向が表示されます。

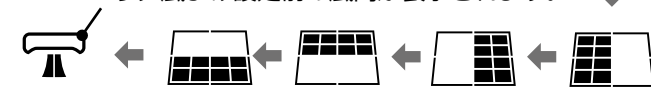

取り消し

- リモコン型式が、RAR-BD4の場合は☆のエリアは設定できません(表示もされません)。

プレシーズンお手入れの設定

長期間エアコンを使用していない場合に、自動で試運転も兼ねた自動クリーン運転を動作させることができます。

- プレーカー切または、電源プラグを抜いている場合は動作しません。
- 室内機・室外機には、カバーを付けないでください。

設定のしかた(リモコン操作/表示・ランプ表示)

停止中にリモコンを室内機に向けて **停止** を約5秒間押す



<受信音: 「ピー」と鳴ったあと、約5秒後に「ピッ」>

設定表示

取り消し表示

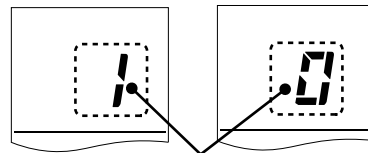

洗浄 / 運転

- ランプは約5秒間点滅後、消灯します。

約10秒後に消灯

取り消すときも同じ操作をする

- ランプは点滅しません。

動作するときは(ランプ表示)

- ブザー音「ピピピッ」を3回繰り返してお知らせします。

動作開始時のランプ表示

動作中のランプ表示



タイマーおよび、みはりランプが点滅したときは

「お困りのときは」のランプ表示をご確認いただき、お買い上げの販売店にご連絡ください。【⇒ P.32】

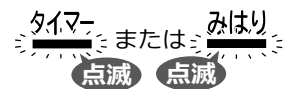

停止のしかた(リモコン操作・ランプ表示)

リモコンを室内機に向けて

停止 を押す



<受信音: 「ピー」>

- 設定は取り消されません。
- 途中で停止すると、約1年経過するまで動作しません。

運転のしかた

温風プラス/つつみこみ暖房の設定

- 温風プラス：暖房運転中の温風の温度を高くします。
- つつみこみ暖房：部屋を暖めた後、つつみこむような温かさを届けます。

設定のしかた(リモコン操作/表示)

リモコンを室内機に向けて **温風プラス** を押す

<受信音：「ピッ」>

- 押すごとに「」部の表示①～③が切り換わります。
- みはっておやすみ・快眠設定中は設定できません。
- 停止中に押した場合は、温風プラスを設定した暖房を運転します。

①温風プラス ②つつみこみ暖房 ③取り消し(表示例)

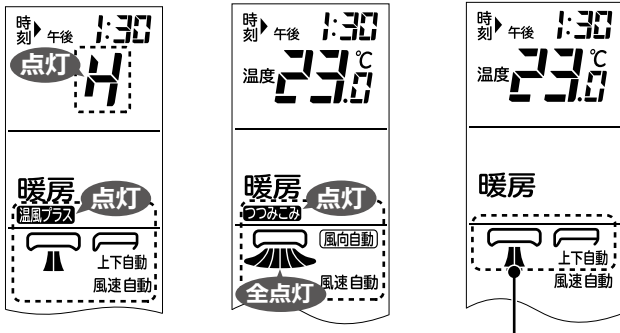

設定前の風向が表示されます。

温風プラスを設定すると

- 風速・風向が自動に固定されます。調節できません。
- 室温が高くなることがあります。
- 温風のレベルを調節できます。温度は調節できません。

リモコンを室内機に向けて

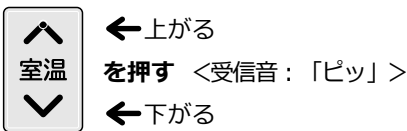

- 調節範囲：-3～+3
調節後、約 10 秒経過すると表示は元に戻ります。

つつみこみ暖房を設定すると

- お部屋が暖まるまで上下風向板は暖房運転の自動位置、左右風向板は正面となります。
- お部屋が暖まると、上下風向板と左右風向板は、つつみこみ暖房の位置になります。
- 風向は調節できません。

運転ランプが点灯⇔減光するときは

予熱または、室外機の霜とり中です。
(故障ではありません)



クリーン機能一括設定

凍結洗浄 除菌ヒートプラス・カビバスター・室外機凍結洗浄・凍結脱臭クリーナーを一括して設定できます。

設定のしかた(リモコン操作/表示・ランプ表示)

リモコンを室内機に向けて

機能選択 を約5秒間押し続ける

みはり

<受信音：「ピッ」>

各機能の詳細は下記を参照してください。

- 凍結洗浄 除菌ヒートプラス 【⇒P.17】
- カビバスター 【⇒P.17】
- 室外機凍結洗浄 【⇒P.18】
- 凍結脱臭クリーナー 【⇒P.19】

つぎの機能は設定が取り消されます。

- 室内洗浄なし 【⇒P.19】



取り消しかた

「機能選択による設定」の取り消しかた【⇒P.17】を実行してください。

一括での取り消しはできません。

機能選択

機能選択による設定

設定のしかた(リモコン操作/表示)

- 1 **機能選択** を押す
リモコン表示：前回設定・変更した機能が点滅します。
(お買い上げ時の表示：「ヒートプラス」が点滅)
- 2 **▲ ▼** を押して設定する機能の表示
を選択する (選択中の機能が点滅します)
● 押すごとに、リモコンの表示が切り換わります。

機能のなまえ	リモコンの表示	説明ページ
凍結洗浄 除菌ヒートプラス	ヒートプラス	【⇒右記】
カビバスター	カビバスター	【⇒右記】
室外機凍結洗浄	室外洗浄	【⇒P.18】
運転おすすめ	運転おすすめ	【⇒P.18】
カビ見張り除湿	カビ見張り	【⇒P.18】
遠隔	遠隔	【⇒P.26】
遠隔・接続	遠隔 接続	【⇒P.26】
遠隔・初期化	遠隔 初期化	【⇒P.26】
オートオフ	オートオフ	【⇒P.18】
セーブ	セーブ	【⇒P.18】
凍結脱臭クリーナー	ニオイ	【⇒P.19】
室内洗浄なし	室内洗浄なし	【⇒P.19】

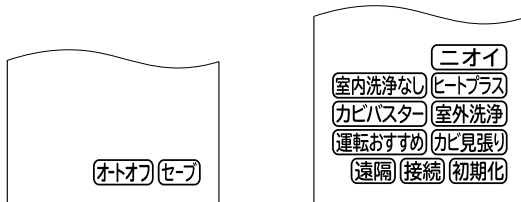

- 3 リモコンを室内機に向けて
設定 を押す <受信音：「ピッ」>
表示が点滅→点灯に変わります。

取り消しかた(リモコン操作)

- 1 2 は「設定のしかた」と同じ手順で操作し、取り消したい機能の表示を点滅させる
- 3 **取消** を押す <受信音：「ピッ」>
表示が点滅→消灯に変わります。

凍結洗浄 除菌ヒートプラス

熱交換器・ファンの油污れを除去するため凍結洗浄に加熱を組み合わせた運転をします。

設定すると

設定のしかたは【⇒左記】

- 室内機凍結洗浄の動作が凍結洗浄 除菌ヒートプラスの動作に変わります。
- 室内機凍結洗浄動作前に熱交換器を送風運転で乾燥後、加熱運転をして熱交換器・ファンを温めます。
- リモコン操作による室内機凍結洗浄の場合は、設定によらず凍結洗浄 除菌ヒートプラスが動作します。【⇒P.21】

停止のしかた(リモコン操作・ランプ表示)

リモコンを室内機に向けて

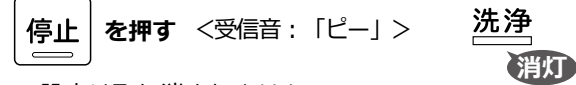

- 設定は取り消されません。

カビバスター

停止中または停止時に、加熱および送風運転して、室内機内部のカビの発生を抑制します。

- 発生したカビを除去したり、殺菌することはできません。

設定すると(ランプ表示)

設定のしかたは【⇒左記】 みはり点灯

動作するとき(ランプ表示)

- 上下風向板が開きます(①加熱および送風が終わると閉じます)。
- 冷房・カラッと除湿・涼快を約10分以上運転して停止すると動作します。
また室内機内部の高湿度を検知した時間の積算によって停止中に動作を開始することがあります。
 - 室温・湿度が上昇することがあります。

- ①加熱および送風 (約1時間30分~1時間50分)
- ②室内機内部にイオンを充滿 (約1時間)



ご注意

イオンを充滿させる際に、微量のオゾンが発生します。

- 吹き出し口からニオイがすることがありますが、ごくわずかで、健康に支障はありません。

停止のしかた(リモコン操作・ランプ表示)

リモコンを室内機に向けて

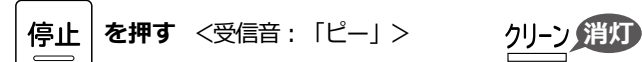

- 設定は取り消されません。

機能選択

室外機凍結洗浄・運転おすすめ

室外機凍結洗浄

停止中または停止時に、自動で室外機の熱交換器を凍結洗浄して、洗い流します。

- 設定しないまま、長期間ご使用になったあとに設定しても熱交換器の汚れなどが取れないことがあります。

ご注意

停止時に動作するときは室外機ファンが逆回転します。

- 室外機の吹き出し口に髪やひもなどを近づけ過ぎないでください。巻き込まれ、けがをするおそれがあります。

設定すると(ランプ表示)

設定のしかたは【⇒P.17】 **みはり** **点灯**

動作するときは(ランプ表示)

上下風向板が開きます。

- 設定してから2ヶ月経過するごとに停止中または停止時に動作します。



停止のしかた(リモコン操作・ランプ表示)

リモコンを室内機に向けて

停止 を押す <受信音:「ピー」>



- 設定は取り消されません。
- 途中で停止すると、約2ヶ月経過するまで動作しません。

運転おすすめ

停止中に、お部屋が高温・高湿度になったことをお知らせします。

ご注意

- 熱中症を防止する機能ではありません。
- 室内機の据付位置やご使用の環境によっては温度や湿度を正確に検知できず、お知らせをしない場合がありますので、この機能は補助的にご使用ください。

設定すると(ランプ表示)

設定のしかたは【⇒P.17】

2週間お部屋をみはります。

- 高温・高湿度を検知したときに、運転ランプの点滅と冷房運転でお知らせします。

2週間経過すると



- リモコン表示は点灯していますので運転すると再設定されます。不要な場合は取り消してください。【⇒P.17】
- 2週間経過する前に、エアコンを運転した場合は、設定が2週間延長されます。

停止のしかた(リモコン操作・ランプ表示)

リモコンを室内機に向けて

停止 を押す <受信音:「ピー」>

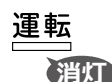

- 設定は取り消されません。

カビ見張り除湿・オートオフ・セーブ(アンペア切り換え)

カビ見張り除湿

停止中に、お部屋の温度・湿度をみはり、自動でカラッと除湿を運転して、カビの発生を抑制します。

- 発生したカビを除去することはできません。
- 梅雨～夏にかけて長期間留守にするときにおすすめです。
- 運転おすすめと同時に設定することはできません。

設定すると(ランプ表示)

設定のしかたは【⇒P.17】

2週間お部屋をみはります。

カラッと除湿運転中は



2週間経過すると



- リモコン操作で機能を取り消さないと、エアコンを運転するたびにカビ見張り除湿が再設定されます。不要な場合は取り消してください。【⇒P.17】



- 2週間経過する前に、エアコンを運転した場合は、設定が2週間延長されます。

停止のしかた(リモコン操作・ランプ表示)

リモコンを室内機に向けて

停止 を押す <受信音:「ピー」>



- 設定は取り消されません。

オートオフ

eco機能設定中に、人の不在を認識すると、自動で運転を停止(オートオフ)します。

- 消し忘れによる、むだな電力の消費を抑えられます。

eco機能の設定のしかたは【⇒P.13】

設定すると(ランプ表示)

設定のしかたは【⇒P.17】



- オートオフランプは、eco機能設定中のみ点灯します。

オートオフすると(ランプ表示)



セーブ(アンペア切り換え)

運転中の最大電流を制限します。

型式	セーブ設定なし	セーブ設定中
RAS-XC22R・XC25R	約15アンペア	約10アンペア
上記以外の機種	約20アンペア	約15アンペア

- ほかの家電製品を同時に使用すると、ブレーカーが切れるときなどに設定してください。
- 運転中の最大電流を制限するため、運転中の電流が低いときは、電流は制限されません。

設定のしかたは【⇒P.17】

凍結脱臭クリーナー

停止後に条件を満たしていると、室内機前面の熱交換器を凍結または結露させることで、お部屋の二オイを霜や水分でキャッチして軽減させます。

(イオン空清(送風)で運転することもあります)

- 人感センサーが人を検知した場合、動作しないことがあります。

設定のしかたは【⇒ P.17】

リモコン操作でも動作します。【⇒下記】

ご注意

凍結脱臭クリーナー運転中は微量のオゾンが発生します。

- 吹き出し口から二オイがすることがありますが、ごくわずかで健康に支障はありません。

動作中は(ランプ表示)

点灯 洗淨 / クリーン 点灯

- 動作時間は約 40 分です。
- 動作中は、室温・湿度が変化することがあります。
- お部屋の温度変化によって動作を停止することがあります。
- 室内機から冷たい風が出ることがあります。
- 動作中はシュルシュル、シャー、ポコポコ、プシュなどの、冷媒がパイプの中を流れる音や流れを切り替える弁の音がすることがあります。
- 常時発生し続ける二オイ成分を全て除去できるわけではありません。
- 全ての二オイを除去するものではありません。
- 室温、外気温などによっては二オイを十分に軽減できないことがあります。

リモコン操作で動作させることができます (リモコン操作/表示)

停止中にリモコンを室内機に向けて

凍結脱臭 を押す <受信音:「ピッ」>

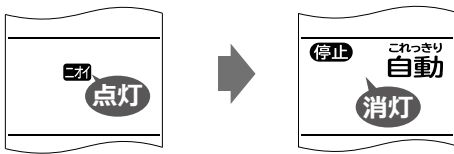

約10秒後に動作前の表示に戻ります

クリーンランプが点滅するときは凍結脱臭クリーナーが動作できないお知らせです。

- つぎの場合は動作しません。
 - ・ エアコン運転中 ・ 自動クリーン運転動作中
 - ・ 凍結脱臭クリーナー運転中
 - ・ 製品保護のため、凍結脱臭クリーナーが終了・中止してから 1 時間以上経過していない

停止のしかた(リモコン操作・ランプ表示)

リモコンを室内機に向けて

停止 を押す <受信音:「ピー」>

洗淨 / クリーン
消灯 消灯

- 設定は取り消されません。
- 凍結脱臭クリーナー停止後に自動クリーン運転やカビバスターが動作することがあります。

室内洗淨なし

フィルター掃除・室内機凍結洗淨が自動で動作しない設定に変更します。

設定すると

設定のしかたは【⇒ P.17】

- フィルター掃除・室内機凍結洗淨が自動で動作しません。
 - 1 週間に 1 回程度リモコンを操作してフィルター掃除・室内機凍結洗淨を動作してください。
- フィルター掃除・室内機凍結洗淨の間隔が長くなると、二オイの元になったりホコリや汚れが取りきれないことがあります。
- カビバスターと凍結洗淨 除菌ヒートプラスの設定が取り消されます。
- プレシーズンお手入れも動作しません。

自動クリーン運転

お買い上げ時は、条件を満たすとフィルター掃除・室内機凍結洗浄が自動で動作する設定です。

フィルター掃除

停止時に動作条件を満たしていると、フィルター掃除ユニットがエアフィルターを掃除します。

クリーン
点灯

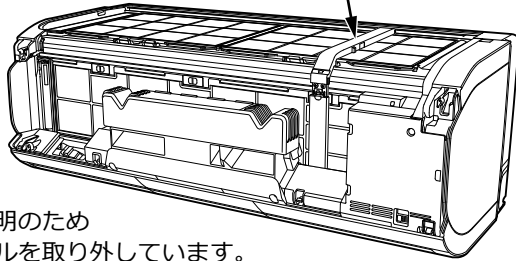

イラストは説明のため
フロントパネルを取り外しています。

動作中はフロントパネルを開けない・取り外さない。

- けがや故障の原因になります。

フィルター掃除が自動で動作するのは

- エアコン連続運転中は約24時間経過するごとに動作します。

エアコンを約15分以上運転してリモコンで停止

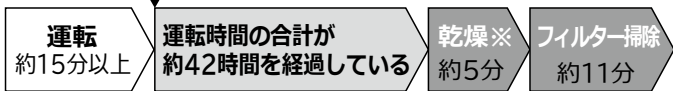

エアコンを1週間以上運転していないときに

約15分以上運転してリモコンで停止

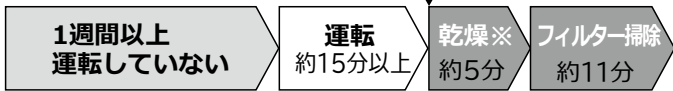

※これっきり自動・暖房・イオン空清(送風)・送風停止時は乾燥しないことがあります。

つぎの動作音がします(故障ではありません)

ウィーン・ブーン：動作中のモーター音です。

チリチリ：エアフィルターを掃除している音です。

パチン・パタン：ホコリキャッチャーの動作音です。

- 就寝中に動作することもあります。動作音が気になるときは自動で動作しない設定に変更できます。【⇒ P.19】

つぎの場合はフィルター掃除終了後に室内機凍結洗浄が動作します(ランプ表示)

- 動作タイミングが重なったとき
- リモコン操作で動作させたとき
- プレシーズンお手入れが動作するとき

洗浄 / クリーン
点灯 / 点灯

停止のしかた(リモコン操作・ランプ表示)

リモコンを室内機に向けて

停止 を押す <受信音：「ピー」>

クリーン
消灯

- フィルター掃除終了後に室内機凍結洗浄が動作する場合はフィルター掃除を中止して室内機凍結洗浄が動作します。

- リモコン操作で動作させることができます。【⇒ P.21】
- 開始時刻を設定したご使用をおすすめします。【⇒ P.21】

室内機凍結洗浄

停止時に動作条件を満たしていると室内機ファン掃除→室内機凍結洗浄の順に動作します。

洗浄
点灯

凍結洗浄 除菌ヒートプラスを設定したいときは【⇒P.17】

① 室内機ファンを逆回転してファンブラシで掃除します

- 室内機ファンを逆回転させることでファンから落としたホコリや汚れを熱交換器に付着させます。
- 長い間隔をあけて動作させるとホコリが出ることがあります。

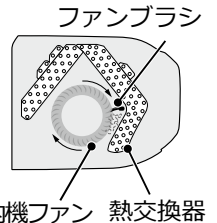

② 熱交換器・ファンブラシ・排水トレーを凍結洗浄で洗い流します

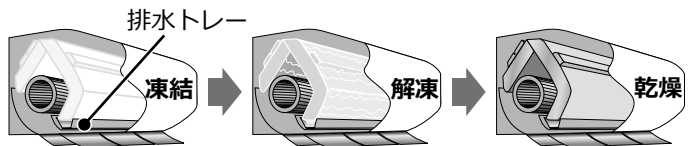

- 室温・湿度が変化することがあります。
- 汚れやカビなどをすべて洗い流せるものではありません。
- 発生したカビを除去したり、殺菌する効果はありません。
- しつこい油汚れやニオイを、すべて除去することはできません。

③ 室内機内部にイオンを充満させます

動作中はフロントパネルを開けない・取り外さない

- けがや故障の原因になります。

ドアや窓を開放しない

- 露が付き、ときには露が落ちて、家財などをぬらす原因になることがあります。

室内機凍結洗浄が自動で動作するのは

エアコンを約10分以上運転してリモコンで停止したとき

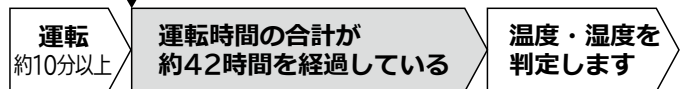

- 温度・湿度条件により動作しないことがあります。
- 人を検知すると動作しないことがあります。

つぎの動作音がします(故障ではありません)

シャー：室内機ファンを掃除している音です。

キシキシ・パキパキ・シャー：温度変化で室内機が膨張・収縮する音や熱交換器のフィンが凍結・解凍する音です。

- 就寝中に動作することもあります。室温・湿度の変化、動作音が気になるときは自動で動作しない設定に変更できます。【⇒ P.19】

停止のしかた(リモコン操作・ランプ表示)

リモコンを室内機に向けて 停止 を押す

<受信音：「ピー」>

洗浄
消灯

- 洗浄ランプが点灯のまま乾燥することがあります。その場合はもう一度[停止]ボタンを押してください。
- 途中で中止した場合は、次回運転を停止した際に室内機凍結洗浄が動作することがあります。

開始時刻を設定できます

室内機凍結洗浄は、日中の人が居ない時間帯の設定をおすすめします。

- 室内機凍結洗浄は温度・湿度条件を満たしていないと動作しないことがあります。
- 自動クリーン運転は、就寝中でも動作することがあります。

室温・湿度の変化、音が気になるときは

- フィルター掃除・室内機凍結洗浄が自動で動作しない設定に変更することもできます。【⇒ P.19】

設定のしかた(リモコン操作/表示)

① 洗浄時刻 を押す

ご注意

入タイマー設定時刻の2時間前までの時刻に設定してください。

- 2時間以内に設定すると室内機凍結洗浄は動作しません。



② 上/下 で時刻を選ぶ

- 10分単位で時刻を設定できます。
- 押し続けると早送りします。
- 設定時刻は記憶されます。

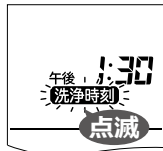

③ リモコンを室内機に向けて

設定 を押す <受信音: 「ピッ」>

- 運転中に設定すると、設定時刻は約10秒後に消灯します。



開始時刻を設定すると

- 停止中に開始時刻になると、動作条件を満たしている機能が動作します。
- 停止時のフィルター掃除・室内機凍結洗浄は条件を満たしても開始時刻になるまで動作しません。
- 運転中に開始時刻は表示されませんが、停止すると表示します。リモコンの扉を開けると消灯、閉じると表示します。

取り消しかた(リモコン操作)

① 洗浄時刻 を押す

② リモコンを室内機に向けて

取消 を押す <受信音: 「ピピッ」>

リモコン操作でも動作します

フィルター掃除→室内機凍結洗浄の順に動作します。

動作のしかた(リモコン操作/表示・ランプ表示)

停止中にリモコンを室内機に向けて

凍結洗浄 を押す <受信音: 「ピッ」>

クリーン / 洗浄
点灯 / 点灯

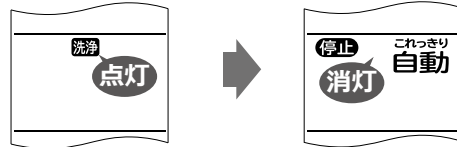

約10秒後に動作前の表示に戻ります。

- フィルター掃除が終了すると、クリーンランプは消灯します。

こんなときにご使用ください

- 長時間エアコンを運転していなかったとき
- ニオイが気になるとき
- エアフィルターのホコリが気になるとき
- フィルター掃除・室内機凍結洗浄が自動で動作しない設定に変更しているとき【⇒ P.19】

洗浄ランプが点滅するときは

フィルター掃除・室内機凍結洗浄がどちらも動作できないおしらせです。

- ファンブラシに異常が発生しているときも点滅します。



- つぎの場合は動作しません。
 - ・エアコン運転中
 - ・フィルター掃除動作中
 - ・室内機凍結洗浄動作中
 - ・凍結脱臭クリーナー運転中
- フィルター掃除が動作しないのは、フィルター掃除が終了・中止してから約5分以上経過していないとき
- 室内機凍結洗浄が動作しないのは、室内機凍結洗浄が終了・中止してから1時間以上経過していないとき(温度・湿度条件を満たしていないときも動作しません)

プレシーズンお手入れを設定すると点検は動作しません。

シーズン前自動点検

長期間エアコンを使用していない場合に、モーターや電気部品が正常か確認するため、自動点検機能が動作します。

点検動作後にランプが交互に点灯しない場合は故障はありません。ランプが交互に点灯した場合は、お客様に試運転をしていただくことで診断結果をランプ表示でお知らせします。

- ブレーカー切または、コンセントを抜いている場合は、点検動作しません。
- 室内機・室外機には、カバーを付けないでください。

点検動作

点検動作するとき(ランプ表示)

- 点検時間は約1分間です。



途中で停止したいときは(リモコン操作・ランプ表示)

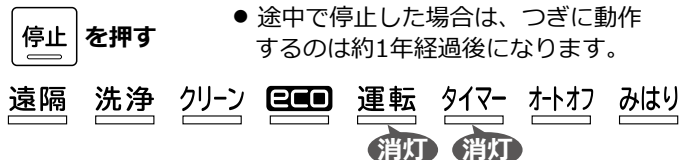

- 途中で停止した場合は、つぎに動作するのは約1年経過後になります。

点検動作時の消費電力

- 約1分間の点検動作中の消費電力は、RAS-XC40R2を日立試験室(製造元)で測定。使用条件は、点検動作時: 室温20℃、外気温度20℃において積算消費電力量は約2Whです。

点検終了後に運転/タイマーランプが交互に点灯したら

室内機または室外機に故障の可能性があります。



つぎの手順で試運転を開始してください

- 1 **冷房** を押す
- 2 **室温** を押して、温度を16℃に設定する
室温が低い場合は、運転しないことがあります、この場合は故障ではありません。
- 3 10分程度運転し、冷たい風が出ているか確認する
故障があると、タイマーまたはみはりランプが点滅してお知らせします。
- 4 **停止** を押して、運転を停止する

試運転中にランプが点滅したら

以下の場合、室内機または室外機に故障が発生しています。お買い上げの販売店にご連絡ください。

- タイマーランプが点滅した場合、室内機が故障しています。



- みはりランプが点滅した場合、室外機が故障しています。



冷たい風が出ない場合も故障が発生している可能性があります。お買い上げの販売店にご連絡ください。

シーズン前自動点検を取り消したいときは

つぎの手順でシーズン前自動点検の取り消しができます

- 1 ブレーカーを切る、またはコンセントから電源プラグを抜く
- 2 約30秒経過後、ブレーカーを入れる、または電源プラグをコンセントに差し込む
- 3 約10秒経過後、[停止]ボタンを一度押して送信マークが表示され、受信音が「ピー」と鳴ったことを確認する
- 4 同じように約30秒間に[停止]ボタンを4回押し、最後に受信音が「ピピピッ」と鳴ったことを確認する(合計で[停止]ボタンを5回押します)

※ 最後に受信音が「ピピピッ」と鳴らなかった場合は ① からやり直してください。

お買い上げ時の設定に戻すときは(ランプ表示)

上記の取り消しと同じ操作をしてください。

<受信音: ピッ>

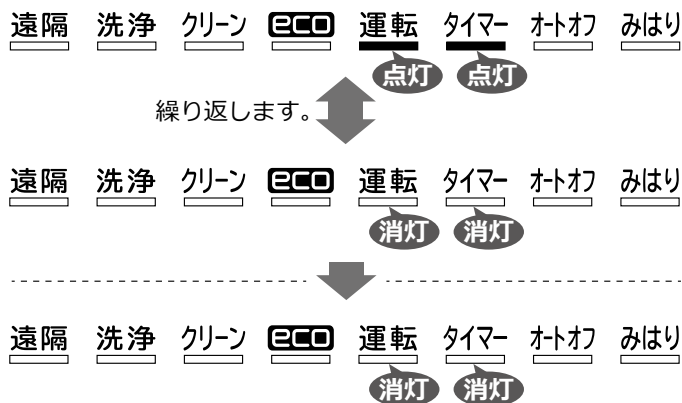

お買い上げ時の設定に戻ります。

(シーズン前自動点検機能が動作するようになります)

※最後に受信音が「ピッ」と鳴らなかった場合は ① からやり直してください。

スマートフォンでエアコンを操作する

スマートフォンで宅外からエアコンを運転したり、運転状況の確認ができます。

白くまくん アプリ専用サーバー

スマートフォンからの操作をエアコンに送信します。
また、エアコンからのお知らせをお客様のスマートフォンに送信します。

スマートフォンでエアコンを操作するために準備していただくもの

インターネット回線

通信機器

(モデム/ONUなど)

お客様のスマートフォン

(iOS・Android™)

白くまくん アプリを使い
エアコンを遠隔操作します。
エアコンからのお知らせを受信します。

白くまくん アプリ

ダウンロード時の通信料が
別途かかります。

無線LANルーター

エアコンをインターネットに
接続します。

エアコンをルーターに接続
します。

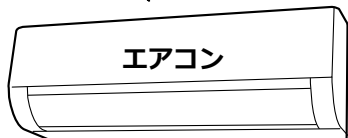

エアコン

専用 Web ページはこちら

<https://kadenfan.hitachi.co.jp/ra/app2/>



- 白くまくん アプリのダウンロード
- 白くまくん アプリの詳しい使いかた
- 対応する OS のバージョンを確認

著作権など

- Android および Google Play は、Google LLC の商標または登録商標です。
- iPhone は、米国および他の国々で登録された Apple Inc. の商標です。iPhone の商標は、アイホン株式会社のライセンスに基づき使用されています。
- App Store は Apple Inc. のサービスマークです。
- "WPA™"、"WPA2™" は "Wi-Fi Alliance®" の登録商標です。
- QR コードは、株式会社デンソーウェブの登録商標です。
- Bluetooth は、米国 Bluetooth SIG, Inc. の登録商標です。
- 本文中では、™、® マークは一部記載していません。
- その他、本書に記載されている各種名称、会社名、商品名などは各社の商標または登録商標です。

サービスのご利用にあたりお客様にご確認いただくもの

ご自宅のインターネット環境

- サービスをご利用いただくためには、FTTH(光ファイバー)・CATV(ケーブルテレビ)などの常時インターネット通信が可能なブロードバンド回線が必要です。ダイヤルアップ回線ではご利用できません。
- インターネット接続の詳細は、プロバイダーや回線業者との契約内容をご確認ください。
- インターネットの通信料は、お客様のご負担となります。

スマートフォン

- 対応する OS のバージョンは Web ページをご確認ください。OS のバージョンの確認のしかたは、お使いのスマートフォンの取扱説明書をご確認ください。
- ルーターと無線 LAN 接続ができることをご確認ください。
- アプリは位置情報を使用しますので、使用中の画面に従って権限を有効にしてください。
- タブレットは動作保証をしていません。

無線LANルーター(以下ルーター)

- 2.4GHz 帯に対応したルーターをご使用ください。
- 2.4GHz 帯以外の無線 LAN には対応していません。
- セキュリティ対策のため、必ず暗号化方式 WPA2 または WPA(いずれも TKIP または AES)の設定ができるルーターを使用してください。暗号化方式は WPA2(AES) の設定をおすすめします。設定のしかたは、ルーターの取扱説明書を参照してください。
- WEP のみ対応のルーターは、ご使用できません。
- モバイルルーターは動作保証をしていません。

初期設定のしかた

① 白くまくんアプリを検索します



- Android 機種 のとき : Google Play を開きます。
- iOS 機種 (iPhone) のとき : App Store を開きます。

② 画面に従いインストールします

- 専用アプリのご利用には、利用規約をお読みになり、同意いただく必要があります。
- 専用アプリは無料ですが、インストールや操作には別途通信料が発生します。
- 専用アプリの名称やアイコンは、アプリの更新などにより変更される可能性があります。

③ エアコンをルーターに接続します【⇒ P.26】

こちらからエアコンとルーターの接続手順を動画で見ることができます。

※動画のシリーズ名やリモコンと一部ボタンの名称が異なる場合があります。



スマートフォンでエアコンを操作する

無線 LAN

警告

- **心臓ペースメーカーを装着している方が利用する可能性がある場所では、遠隔機能を有効にしない**
ペースメーカーなどの動作に影響を与えるおそれがあり事故の原因になることがあります。
- **心臓ペースメーカーや除細動器を装着されている方の近くで遠隔機能を有効にしない**
近すぎると電波によりペースメーカーなどの動作に影響を与えるおそれがあります。

宅外やエアコン設置場所以外の部屋から操作するときは、エアコンやその周辺、在室する人などの状態を確認することができません。また、無線通信を利用するため通信環境や使用状況、ネットワーク障害などにより、遠隔操作がご利用できない場合があります。場合によっては、人などの死亡、重傷を負ったり、財産の損害が発生したりするおそれがあります。

- **事前（在宅中）に以下の内容を確認しておく**
 - **電源プラグが確実に差し込まれていること**
プラグにほこりがたまっていないこと
接触不良や絶縁不良による発熱や発火、火災の原因。
 - **他の人が設定したタイマー予約などの設定状況**
思わぬ運転停止により、体調を崩す原因。動植物に悪影響を及ぼす原因。
 - **エアコンに異常がないこと**
風の変化があっても、人や部屋に悪影響がでないこと
思わぬ運転停止により、体調を崩す原因。動植物に悪影響を及ぼす原因。
- **宅外からの操作前・操作中に以下の内容を確認しておく**
 - **人がいることが分かっているときに、宅外から運転停止することを知らせておく**
エアコンの清掃中の急な運転による負傷の原因。
台などに乗っていた場合、突然の運転や停止に驚き落下・転倒の原因。また急な温度変化により体調を崩す原因。特に乳幼児やお子様・お年寄り・病気の方・体の不自由な方がいる場合は、管理できる人が近くにいるときのみ使用してください。
温度調節や停止は、宅内のリモコンでも操作できます。
 - **こまめに設定内容や運転状況を確認する**
急激な温度変化などにより体調を崩す原因。動植物に悪影響を及ぼす原因。
エラーコードが表示されているときは、運転を停止してお買い上げの販売店に相談してください。

無線LANに関するご注意

機器認定

本エアコンは、電波法に基づく工事設計認証を受けた無線装置を内蔵していますので、無線局の免許は不要です。

ただし、以下の行為は電波法で禁止されています。

- 無線装置を分解／改造する。
- 本体銘板をはがす。
- 本体銘板に記載している適合表示を消す。

使用周波数帯

本エアコンの使用周波数帯では、電子レンジなどの産業・科学・医療用機器のほか、工場の製造ラインなどで使用されている移動体識別用の構内無線局（免許を要する無線局）および特定小電力無線局（免許を要しない無線局）、ならびにアマチュア無線局（免許を要する無線局）が運用されています。

1. このエアコンを使用する前に、近くで移動体識別用の構内無線局および特定小電力無線局ならびにアマチュア無線局が運用されていないことを確認してください。
2. 万一、このエアコンからの移動体識別用の構内無線局に対し有害な電波干渉の事例が発生した場合には、速やかに電波の使用を停止したうえで下記の連絡先にご連絡いただき、混信回避のための処置などについてご相談ください。
3. その他、このエアコンからの移動体識別用の特定小電力無線局あるいはアマチュア無線局に対し有害な電波干渉の事例が発生した場合など、何かお困りのことが起きた時にはスマートフォンを使った遠隔機能に関する窓口にお問い合わせください。【⇒ P.42】

使用制限

ご使用にあたり、以下の制限がありますので、あらかじめご了承ください。

制限をお守りいただけなかった場合、および本エアコンの使用または、使用不能から生じる付随的な損害などについては当社は一切の責任を負いかねます。

- 日本国内でのみ使用できます。
- 利用権限のない無線ネットワークには、接続しないでください。無線ネットワーク環境の自動検索時に利用する権限のない無線ネットワーク（SSID※）が表示されることがありますが、接続すると不正アクセスと見なされるおそれがあります。
- ※ SSID は無線 LAN で特定のネットワークを識別するための名前のことです。この SSID が双方の機器で一致した場合、通信可能となります。
- 磁場・静電気・電波障害が発生する場所で使用しないでください。つぎの機器の付近などで使用すると、通信が途切れたり、速度が遅くなったりすることがあります。できるだけ離れてご使用ください。
 - ・加熱調理中の電子レンジ
 - ・Bluetooth 対応機器
 - ・本エアコンと通信するルーター（無線 LAN ルーター）を除く他の無線 LAN 機器（無線 WEB カメラ・パソコン機器など）
- 本エアコンが金属物で囲まれていたり、ルーターとの間に金属や鉄筋コンクリートなど電波を通しにくい物がある場合は電波のノイズを受けたり、到達距離が短くなるなどで通信できないことがあります。
- その他、お困りのことが起きた場合には、スマートフォンを使った遠隔機能に関する窓口へご相談ください。

無線 LAN

無線LANに関するご注意(つづき)

セキュリティ対策

- 無線 LAN は電波を使って送受信するため、不正なアクセスを受けるおそれがあります。データの安全を確保するため無線 LAN ルーター（以下、ルーター）はセキュリティ対策をしてください。セキュリティ対策を実施せず、問題が発生した場合、当社は一切の責任を負いかねますのでご了承ください。
- ルーターのパスワード（暗号化キー）は、8 文字以上、63 文字以下に設定することをおすすめします。（文字数の制限はルーターの取扱説明書をご確認ください）
パスワード（暗号化キー）を変更したときは、白くまくんアプリの「ルーターを交換したとき」に従い、設定を変更してください。

ファームウェアについて

- 本エアコンは、インターネットを通じて当社のサーバーに接続し、自身のファームウェアを自動で最新版に更新する機能を持っています。
更新中は、無線通信が一時中断されるため、通信が途切れたり、速度が遅くなったりすることがあります。
- ファームウェアの解析・改造はしないでください。

無線LANに関するお知らせ

- エアコンを直接見えないところから操作できるようになります。そのため、例えば、お部屋にいる人が運転させているところを別の人が外から運転を停止させてしまったなどの状況になることがあります。特に乳幼児やお子様・お年寄り・病気の方・体の不自由な方が室内にいるときは、管理できる人が近くにいるときにご使用ください。また、ご使用前に、お部屋の状況を把握してから操作してください。
- お客様のスマートフォンとエアコンとがインターネットを使って当社のサーバーを介してデータ通信をします。そのため、お客様が契約している携帯電話会社やプロバイダーなどの通信回線の状況・ルーターなどの設定・当社のサーバーのメンテナンスによるサービス停止などにより、データ通信ができず操作できない、または操作から意図しないほど遅れてエアコンが動作する可能性があります。
上記の理由から、本エアコンは安全確保のため無線 LAN 接続がされた状態で、かつエアコン運転中に当社のサーバーと一定時間データ通信ができなかった場合は、エアコンの運転を停止します。（リモコンからの操作であっても停止することはありません）
- エアコンをルーターと接続したあと、遠隔操作有効の場合はデータ通信をします。ご利用には、ご自宅のインターネット環境とスマートフォンの通信料がかかります。
- エアコンを長期間ご使用にならないとき、またはインターネット回線から完全に遮断したいときは、遠隔操作を無効にしてください。
- 本エアコンの SSID・KEY を他の人に知らせないようにしてください。
- 当社は、本エアコンの故障に関して、一定の条件下で修理を保証しておりますが、記憶されたデータが消失・破損した場合には、保証いたしません。

無線LANに関するお知らせ(つづき)

- 本エアコンには、個人情報（ネットワーク設定情報など）が保存されます。本エアコンを廃棄するときは、遠隔モジュールの初期化をしてください。
- ご自宅のインターネット環境および無線環境に関する不備については、お客様の責任で解決してください。
- アプリでエアコンを操作した場合は、設定されていた一部の機能が取り消されることがあります。詳しくは、Web ページをご確認ください。

ソフトウェアライセンス

本エアコンに組み込まれたソフトウェアは、複数の独立したソフトウェアモジュールで構成され、個々のソフトウェアモジュールはそれぞれに日立ジョンソンコントロールズ空調株式会社（以下、当社）および第三者の著作権が存在します。

本エアコンには、当社が開発または作成したソフトウェアモジュールも含まれていますが、これらのソフトウェアおよびそれに付帯したドキュメントなどには、当社の所有権および知的財産権が存在します。これらについては、著作権法その他の法律により保護されています。また本エアコンは、フリーソフトウェアとして使用許諾されるソフトウェアモジュールを使用しています。お客様は、当該ソフトウェアモジュールのソースコードを入手し、使用許諾に従い複製・改変・再配布する権利があります。

対象となるソフトウェアモジュールの入手方法に関するお問い合わせについては、以下へお問い合わせください。

<https://kadenfan.hitachi.co.jp/support/inquiry/>

当該ソフトウェアモジュールについては当社以外に、別途著作権者その他の権利を有する者がおり、かつ無償での使用許諾ですので、現状のままでの提供であり、適用法令の範囲内で一切保証（明示するもの、しないものを問いません）をしないものとします。

また、当社は、お客様が入手された当該ソフトウェアモジュールおよびその使用に関して生じたいかなる損害（データの消失、正確さの喪失、他のプログラムとのインターフェースの不適合化なども含まれます）についても、適用法令の範囲内で一切責任を負わず、費用負担をいたしません。

当該ソフトウェアモジュールの使用条件などの詳細につきましては下記の URL をご参照ください。各ソフトウェア使用許諾契約書は当社以外の第三者による規定であるため、原文（英文）を掲載いたします。

<https://kadenfan.hitachi.co.jp/ra/app2/license.html>

エアコン本体のソフトウェア更新

P.37「お困りのときは」の「エアコン本体のソフトウェア更新」をご確認ください。

スマートフォンでエアコンを操作する

遠隔操作をするための設定のしかたなど

機能選択：遠隔・接続



スマートフォンでエアコンを操作するために、エアコンをルーターに接続します。

- 同一グループのユーザーはグループの誰かが登録していればエアコンを登録する必要はありません。

接続のしかた(リモコン操作／表示・ランプ表示)

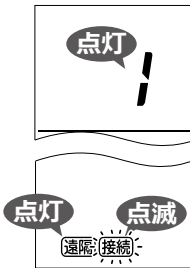
- 1 「スマートフォンでエアコンを操作する」【⇒ P.23～25】をご覧ください、初期設定をします【⇒ P.23】
- 2 白くまくん アプリを起動して、ログインします
 - アプリの画面に従って、設定してください。
 - WPS接続方式とAP接続方式の接続手順が選択できます。
 - ルーターを買い替えた場合は、再度エアコンとルーターを接続してください。
- 3 機能選択【⇒ P.17】の「設定のしかた」を実行します



- 4   で①または②を選択します

- ①ルーターにWPSボタンがある ②AP方式で接続する



- 5 リモコンを室内機に向けて を押します
<受信音：「ピッ」>

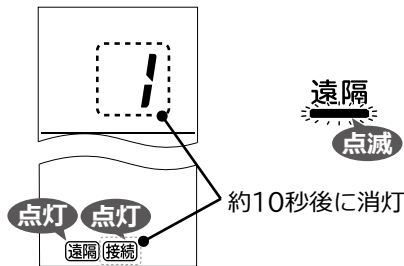

- 6 ①ルーターにWPSボタンがある
 - ルーターのWPSボタンを押します。 **遠隔 点灯**
(ルーターの説明書をご覧ください)
 - 接続できないときは、②AP方式で接続してください。
- ②AP方式で接続する
 - アプリに従い、付属のSSID・KEYラベルに記載のKEYを入力してください。 **遠隔 点灯**
 - SSID・KEYラベルを紛失した場合は室内機下面にも記載がありますので、ご確認ください。

機能選択：遠隔

遠隔・接続でルーターと接続後に、ルーターとの接続を遮断／再開します。

遮断したとき(リモコン表示・ランプ表示)

機能選択【⇒ P.17】の「取り消しかた」を実行したとき

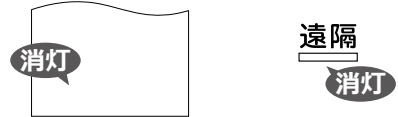

再開したとき(リモコン表示・ランプ表示)

機能選択【⇒ P.17】の「設定のしかた」を実行したとき

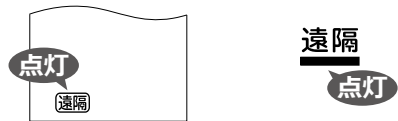

機能選択：遠隔・初期化

ルーターとの接続を取り消します。

- 製品廃棄時などに初期化してください。

初期化したとき(リモコン表示・ランプ表示)

機能選択【⇒ P.17】の「設定のしかた」を実行したとき

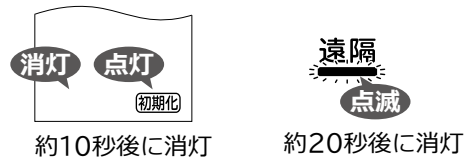

設定後の確認

設定が完了していることを必ず確認してください。

- リモコン表示とランプ表示の組み合わせが下記①②以外の場合は、もう一度設定をやり直してください。

- ①正しく接続されている
- ②正しく遮断されている

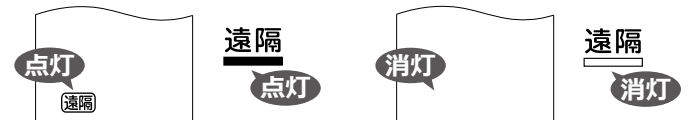

ルーターと接続後にリモコンの乾電池を交換およびリセットボタンを押したときは

- リモコン側の設定が取り消されます。上記「機能選択：遠隔」でルーターとの接続を再開してください。

ご注意

スマートフォンで操作した場合、リモコン表示は変わりません。

- スマートフォンで停止しても、リモコンの表示は運転状態のままになります。
- リモコンとエアコンの設定が一致しくなくなります。

お手入れをする

※お手入れのしかたは、一部を除き、日立家電メンバーズクラブのMy家電に製品をご登録いただくと、「使いかた動画」で映像を見ることができます。【⇒P.43】

点検整備・お手入れできる部品

警告

- お客様自身で室内機内部の洗浄をしない
エアコンの洗浄には専門技術が必要なため、お買い上げの販売店に相談する
市販の洗浄剤などを使用すると、樹脂部品の割れ・内部部品の劣化・排水経路の詰まりに至ることがあり、水漏れ・感電・発煙・発火などの原因にもなります。
- 殺虫剤・可燃性スプレー・消臭剤・抗菌剤などを吹きかけない
火災・変形・冷媒漏れ・水漏れの原因になることがあります。

注意

- お手入れをするときは、必ず運転を停止し電源プラグを抜く(または、ブレーカーを切る)
内部でファンが高速回転していますので、けがや故障の原因になります。
- 本体に水をかけない
感電の原因になります。
- お手入れ時には手袋を着用する
手袋を着用しないと、内部の部品に触れて、けがをする原因になります。
- 不安定な台に乗ってお手入れしない
転倒などにより、けがの原因になります。

点検整備

自動クリーン運転(フィルター掃除、室内機凍結洗浄)などにより、エアフィルターや内部は汚れにくい構造ですが、数シーズン使用するとエアフィルターの汚れが取れないことや内部が汚れ、性能が低下することがあります。

注意

- 通常のお手入れとは別に、点検整備をする
室内機内部のゴミやホコリがたまって、除湿水の排水経路を詰まらせ、室内機から水たれを発生させることがあります。
- 点検整備は、お買い上げの販売店に依頼する
点検整備には、専門技術が必要です。市販の洗浄剤などを使用すると、樹脂部品の割れや排水経路の詰まりに至ることがあり、水たれや感電の原因にもなります。

お手入れできる部品

使用環境により、ホコリ・チリの量は変わります。

定期的に汚れ具合を確認して、汚れが気になるときはお手入れをしてください。

上面エアフィルター(吸い込み口)
【⇒P.29】

上面ホコリキャッチャー
【⇒P.31】

フィルター掃除ユニット
(ワイパー・ワイパーカバー)
【⇒P.30】

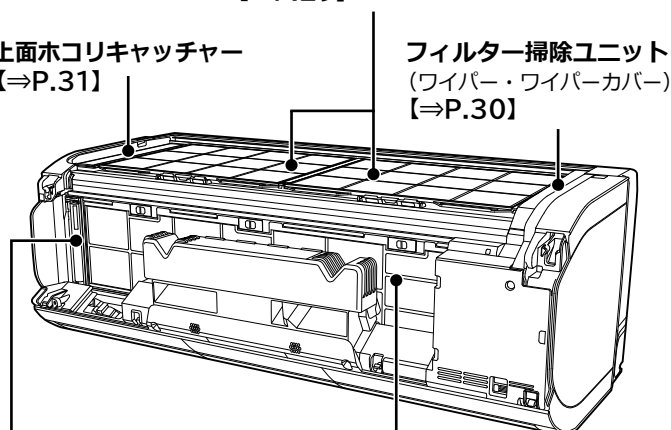

前面ホコリキャッチャー
(ダストボックス付)
【⇒P.31】

前面エアフィルター
(吸い込み口)
【⇒P.29】

ご注意

- ベンジン・シンナー・みがき粉などは、塗装面やプラスチック部品を傷めるため室内機・室外機ともに使用しない。
- 室内機・室外機ともに、40℃以上のお湯を使用しない。
エアフィルターが縮んだり、プラスチック部品が変形することがあります。
- 外観部品は水洗いせず、柔らかい布でふく。
水洗いすると故障の原因になります。
かたい布でふくと傷つくことがあります。
- 化学ぞうきんを使用の際は、その注意書きに従う。
- フィルター掃除ユニットが動作していないことを確認する。
クリーンランプ点灯中は、フィルター掃除動作中です。
クリーンランプが消灯するまでお待ちください。

長期間ご使用にならないときは

ご使用にならない場合はつぎの手順でお手入れしてください。

- ① イオン空清(送風)【⇒P.13】で半日ほど(6時間程度)運転し室内機の内部を乾かす
内部がぬれたまま、長期間使用しないと、カビが発生しやすくなります。
- ② 各部品のお手入れをする

お手入れをする

フロントパネル

お手入れをするためにはフロントパネルを取り外す必要があります。必ず両手で開閉、取り外し・取り付けをしてください。

開けかた

- 1 運転を停止し、電源プラグを抜く（または、ブレーカーを切る）
- 2 左右の凸部に指をかけて、片方ずつ矢印方向に引く
- 3 矢印方向に、開ききるまで開く

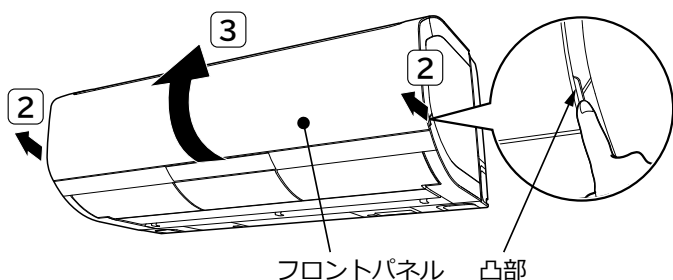

閉じかた

- 1 手前下方向に下ろす
- 2 先に左右2カ所、その後中央部2カ所を「カチッ」と音がするまで押しつける

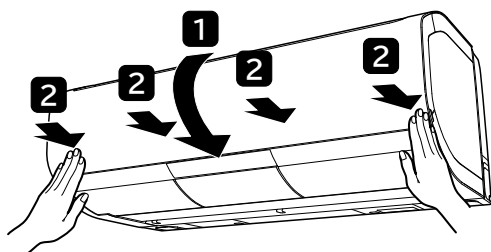

※ランプ表示が、ぼやけることがありますのでフロントパネルを確実に閉じてください。

⚠ 注意

- フロントパネルを開けたままにしない
- 開けたとき無理に上側に力を入れない
- フロントパネルが、がたついていないか確認する
- フロントパネルを正しく閉じる
フロントパネルが本体から外れて落下するおそれがあります。けがや破損の原因になります。
- 運転中にフロントパネルを開けない
運転を停止し、電源プラグを抜いてから開けてください。
- フロントパネルは両手で開閉、取り外し・取り付けをする
フロントパネルが落下し、けがをする原因になります。

取り外しかた

- 1 運転を停止し、電源プラグを抜き（または、ブレーカーを切り）フロントパネルを開く
- 2 左側のアームを外側に押しながら手前に引いて、軸を外す
- 3 右側のアームを外側に押しながら手前に引いて、軸を外す
外しにくいときは、左側を戻しながら右側を外す

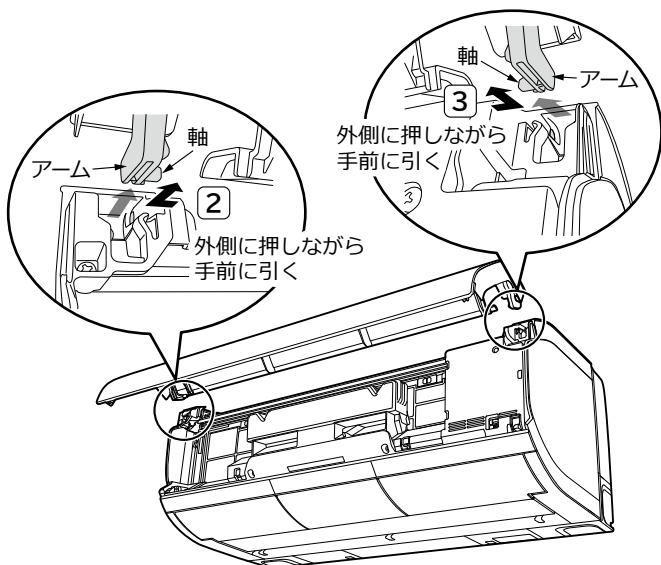

取り付けかた

- 1 左側のアームの軸を、ステップに沿わせて差し込み軸穴に入れる
- 2 右側のアームの軸を、ステップに沿わせて差し込み軸穴に入れる

取り付けたあと、フロントパネルを閉じる

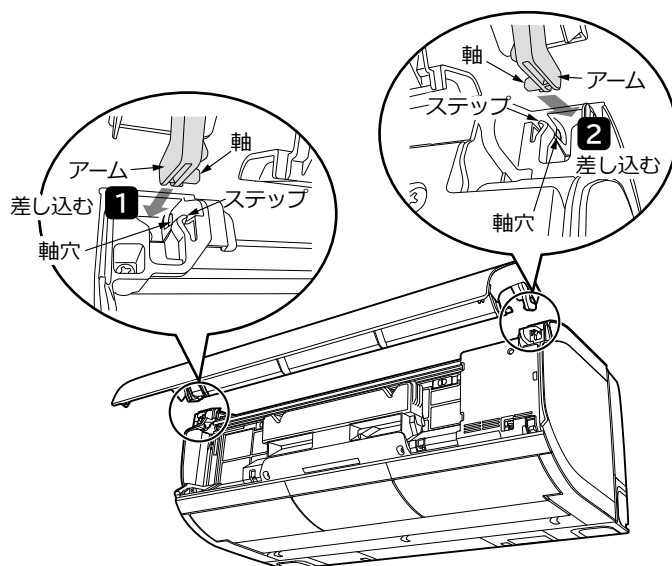

エアフィルター

定期的に汚れ具合を確認して、しつこい油污れなどが気になる場合は、取り外して水洗いしてください。

⚠ 注意

エアフィルターの取り外し・取り付けをする場合は、熱交換器のフィンに触れないこと
手をけがする原因になります。

- 1 運転を停止して、電源プラグを抜く
(または、ブレーカーを切る)
- 2 フロントパネルを取り外す【⇒ P.28】
- 3 上面フィルターロック(黄色)を手前に倒して
ロックを解除する
(左右1カ所ずつ)
- 4 上面エアフィルターの凸部
を持って少し浮かせながら
手前に引き出す

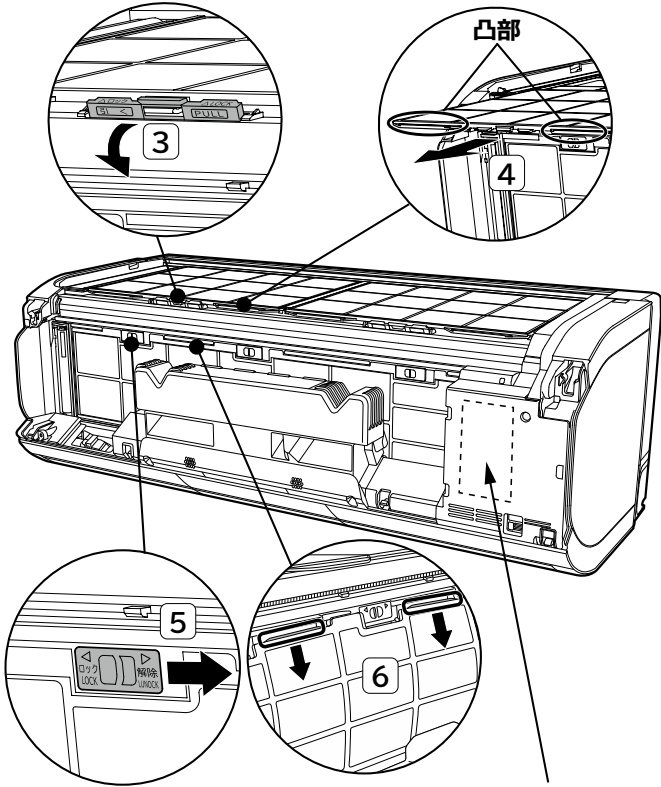

- 前面フィルター右側の小さなフィルターは取り外さない。
故障の原因になります。
- 5 3カ所ある前面フィルター
ロック(黄色)を右にスライ
ドしてロックを解除する
- 6 前面エアフィルターを下
にたわませて取り外す

- 7 エアフィルターを水洗いする
汚れがひどいときは、中性
洗剤で洗い、よくすすいでか
ら室内で陰干しで十分乾かし
ます。

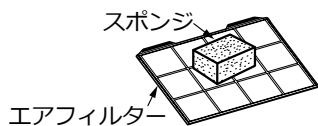

- エアフィルターを強く押したり、たわしやブラシは使わない。
お手入れには、スポンジなどを使い、強い力を加えないで
ください。表面のコーティング膜が傷んだり、破れること
があります。たわませ過ぎると破損することがあります。

- エアフィルターを直射日光に当てない。
直射日光に当てると、劣化して破れることがあります。

- 8 裏面を室内機側にして
室内機上面の溝に差し
込む
(両側に溝があります)
- 9 上面フィルターロック(黄
色)を押し上げロックする
(左右1カ所ずつ)

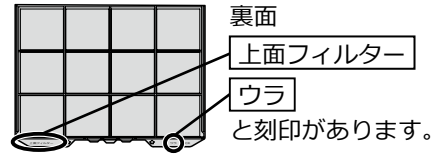

上面エアフィルターロックは構造の都合上、前傾しています。
押せるところまで押し上げてください。

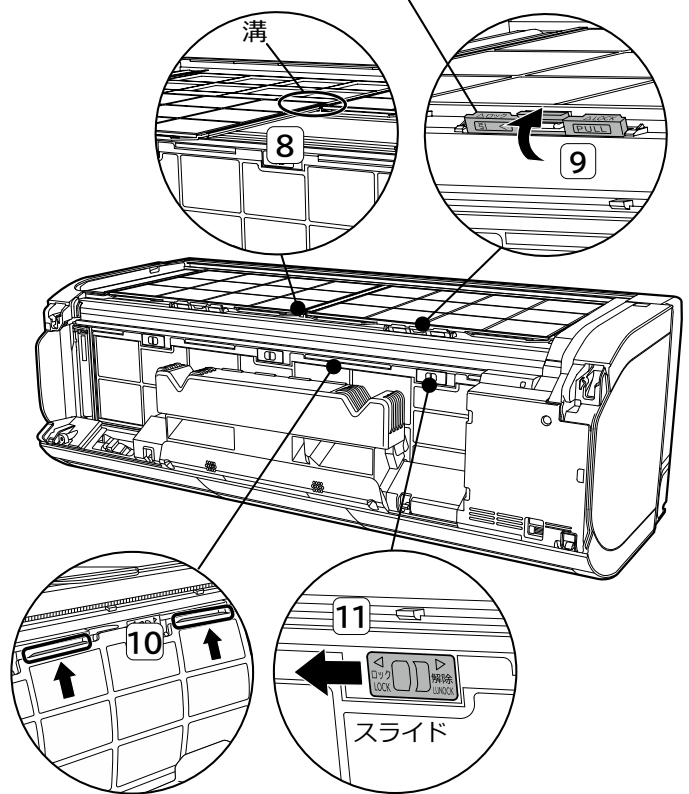

- 10 裏面を室内機側にして下を差し込み、たわませて上を
差し込む

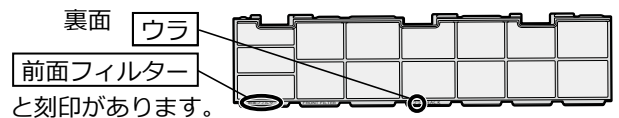

- 11 3カ所ある前面フィルターロック(黄色)を左にスライドし
てロックする

- エアフィルターを正しく取り付ける。
正しく取り付けられていないと、故障の原因となり、フィ
ルター掃除ができないため、クリーンランプが点滅します。
- エアフィルターを外したまま運転しない。
熱交換器のすき間や機械にホコリが入り、故障の原因になります。

- 12 フロントパネルを取り付ける【⇒ P.28】

- 13 電源プラグを差し込む
(または、ブレーカーを入れる)

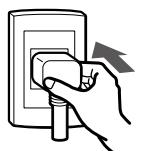

お手入れをする

ワイパー・ワイパーカバー

普段のお手入れは不要です。
汚れが気になるときは、お手入れしてください。
フィルター掃除が動作していないか確認してください。

- 1 停止中にリモコンを室内機に向けて
風よけ を押しながら 左右風向 を約5秒間押す
<受信音: 「ピッ」>

クリーン
点灯

フィルター掃除ユニットが左端付近まで移動します。
移動が終わるとクリーンランプが消灯します。

ご注意

フロントパネルを開けない・取り外さない。
移動中のフィルター掃除ユニットに触らない。
● けがや故障の原因になります。

- 2 電源プラグを抜く
(または、ブレーカーを切る)



- 3 フロントパネルを取り外す【⇒ P.28】

- 4 ワイパーカバーを掃除する

上面用ワイパーカバー

前面用ワイパーカバー

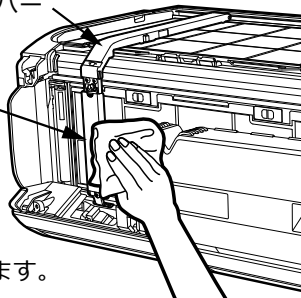

柔らかい布でから拭きします。

上記操作をすると、つぎの設定が取り消されます。

- 切/入タイマー ● クリーン運転開始時刻
 - カビ見張り除湿 ● オートオフ
 - カビバスター ● 室外機凍結洗浄
 - 運転おすすめ ● 凍結洗浄 除菌ヒートプラス
- 必要に応じて、もう一度設定してください。

ご注意

エアフィルターに力がかからないようにワイパーカバーを開ける。

- エアフィルターに力がかかるとエアフィルターが破損する原因になります。

- 5 上面用ワイパーカバー下の両側をつまみ、手前に引いてから開く

- 6 上面用ワイパーを取り外す

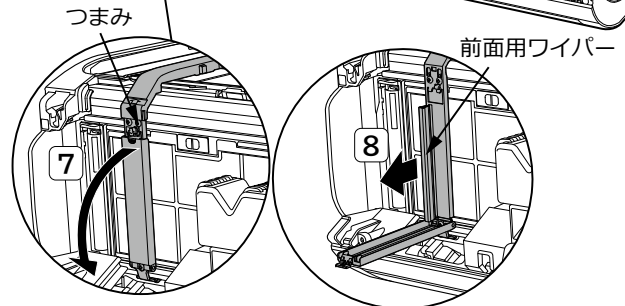
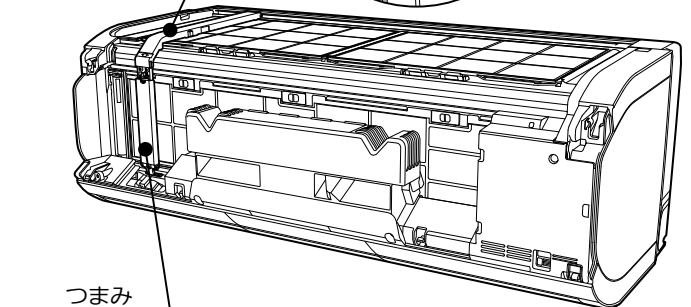
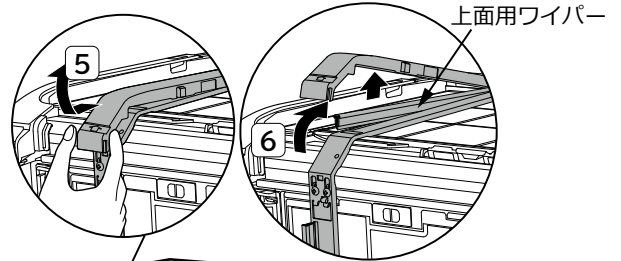

- 7 前面用ワイパーカバーのつまみに指をかけて矢印方向にゆっくり開く

- 8 前面用ワイパーを取り外す

- 9 上面・前面ワイパーを水洗いする

汚れがひどいときは中性洗剤で洗いよくすすいでから室内で陰干しで十分乾かします。

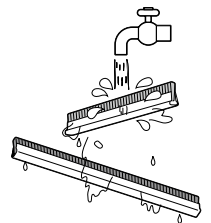

- 10 ワイパーの長さとお向きに注意して取り外したときと逆の手順で取り付ける

- 長いほうが上面用・短いほうが前面用ワイパーです。

- ワイパーカバーは「カチッ」と音がするまで、しっかり閉じます。

毛足の短い方を
左側にする

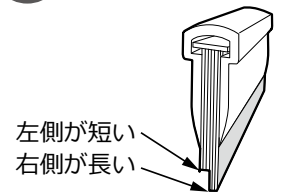

ご注意

ワイパー、ワイパーカバーを正しく取り付ける。

- 正しく取り付けられていないと、故障の原因となりフィルター掃除ができないため、クリーンランプが点滅します。

- 11 フロントパネルを取り付ける【⇒P.28】

- 12 電源プラグを差し込む
(または、ブレーカーを入れる)

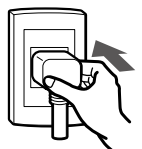

ホコリキャッチャー・定期点検

ホコリキャッチャー

1年に一度を目安にお手入れしてください。
(使用環境によりホコリやチリの量は変わります)

1 運転を停止して、電源プラグを抜く
(または、ブレーカーを切る)

2 フロントパネルを取り外す【⇒ P.28】

3 上面ホコリキャッチャーを取り外す
手前を持ち上げて引き出します。

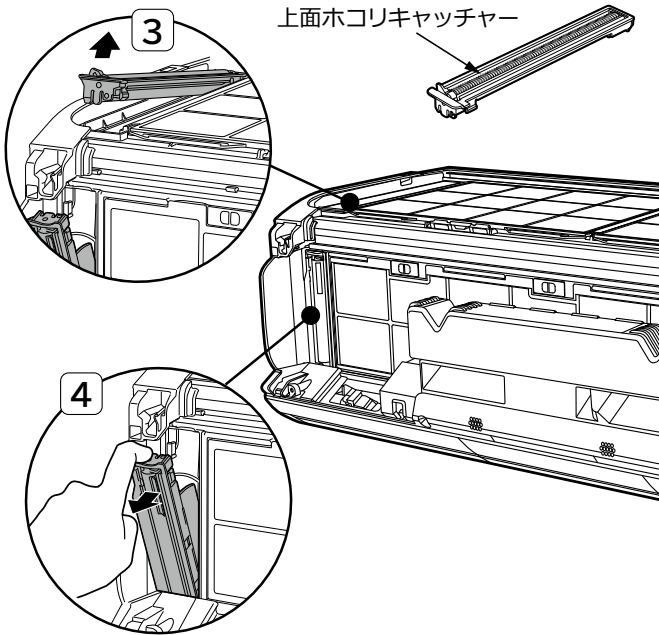

4 前面ホコリキャッチャーを取り外す
下部を支点にして、上部を手前に引いて外します。

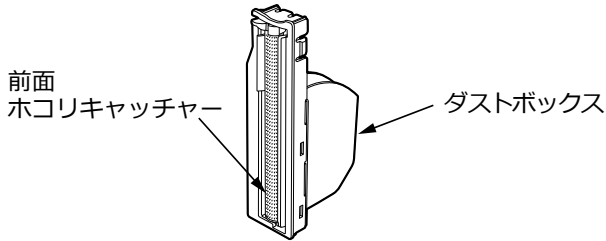

5 ダストボックス内のホコリやチリを捨て、ホコリキャッチャーのホコリを掃除機などで取り、水洗いする
汚れがひどいときは中性洗剤で洗い、よくすすいでから室内で陰干しで十分乾かします。

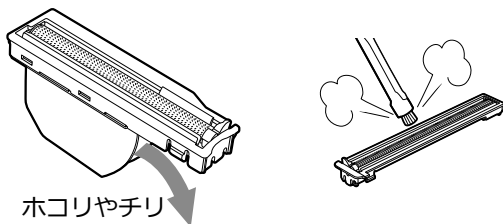

6 取り外したときの逆の手順で取り付け

「カチツ」と音がするまで押し込んでください。

奥側を差し込みます。

上面ホコリキャッチャー
レバーを手前にします。

前面ホコリキャッチャー
レバーを上 にします。

下側を差し込みます。

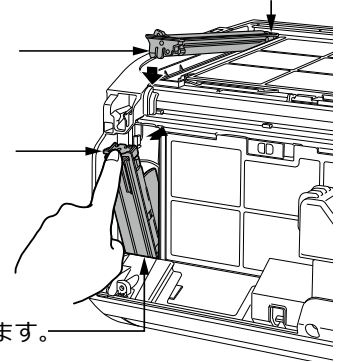

ご注意

ホコリキャッチャーを正しく取り付ける。

- 正しく取り付けられていないと、故障の原因となり、フィルター掃除ができないため、クリーンランプが点滅します。

7 フロントパネルを取り付ける【⇒ P.28】

8 電源プラグを差し込む
(または、ブレーカーを入れる)

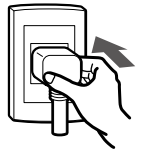

定期点検

半年～1年に一度、定期的につぎの点検をしてください。

ご不明な点がございましたら、すぐにお買い上げの販売店にご連絡ください。

警告

- 電源プラグは、ホコリが付着していないか確認し、がたつきやホコリがたまらないように、刃の根元まで確実に差し込む

ホコリがたまった状態での使用や、接続が不完全のときは、感電や火災の原因になります。コンセントにがたつきがあるときは、お買い上げの販売店または、電気工事専門業者にご相談ください。

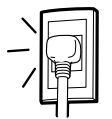

- アース(接地)が正しく接続されているか確認する

アース線が外れたり、途中で切れたりすると、誤動作や感電などの原因になります。

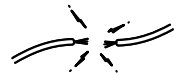

- 据付台が極端にさびている、あるいは室外機が傾いていないか確認する

室外機が倒れたり、落下したりしてけがなどの原因になります。



お困りのときは

修理を依頼される前に、【⇒ P.32 ~ 37】をもう一度ご確認ください。
アフターサービスについては【⇒ P.44】

ランプ表示

遠隔 洗浄 クリーン **ECCO** 運転 タイマー オトワ みはり

クリーンランプ点滅

4秒点灯 / 1秒消灯を繰り返すときはエアフィルターなどの取り付けを確認してください。【⇒ P.29 ~ 31】

取り付け直したあとも点滅するときは、フィルター掃除ユニットが異常のため停止しています。

⇒お買い上げの販売店にご連絡ください。
エアコンは運転できます。

1秒点灯 / 1秒消灯を繰り返すときは、凍結脱臭クリーナーが運転できないおしらせです。【⇒ P.19】

タイマーランプ点滅

室内機に異常が発生しています。

⇒お買い上げの販売店にご連絡ください。

みはりランプ点滅

室外機に異常が発生しています。

⇒お買い上げの販売店にご連絡ください。

洗浄ランプ点滅

4秒点灯 / 3秒消灯を繰り返すときはファン掃除ユニットが異常のため停止しています。

⇒お買い上げの販売店にご連絡ください。

1秒点灯 / 1秒消灯を約10秒間繰り返すときはリモコンを操作しても、フィルター掃除・室内機凍結洗浄が動作できないことをおしらせしています。【⇒ P.21】

4秒点灯 / 1秒消灯を約15秒間繰り返すときは、長時間、室内機凍結洗浄を動作していないことをおしらせしています。

⇒リモコンを操作して室内機凍結洗浄を動作させてください。

運転ランプが点灯⇔減光する

2秒点灯 / 1秒減光を繰り返すときは、予熱または、室外機の霜とり中です。(故障ではありません)

運転・タイマーランプが同時に点滅する

シーズン前自動点検で故障の可能性が無いかが点検しています。【⇒ P.22】(故障ではありません)

⇒約1分間点検します。【停止】ボタンで停止できます。

運転・洗浄ランプが同時に点滅する

プレシーズンお手入れが動作を開始しました。

⇒フィルター掃除→室内機凍結洗浄の順に動作します。

運転・タイマーランプが交互に点灯する

シーズン前自動点検で故障の可能性を検出しました。

【⇒ P.22】(故障ではありません)

⇒試運転を開始してください。【⇒P.22】

試運転をすることで故障がないか確認します。

運転ランプ点滅

運転おすすめ機能設定中は、お部屋が高温・高湿度になったことをお知らせしています。【⇒ P.18】

⇒冷房運転をおすすめします。

遠隔ランプ点滅

5回点滅を繰り返すときは遠隔操作の動作が正しくない可能性があります

⇒スマートフォンを使った遠隔機能に関する窓口にお問い合わせください。【⇒ P.42】

遠隔ランプ点滅(つづき)

4秒点灯 / 1秒消灯を繰り返すときは、ルーターとの通信ができていません。

- ルーターの電源が入っていますか。
- ルーターの位置が室内機から遠くないですか。

4秒点灯 / 3秒消灯を繰り返すときは、当社サーバーとデータ通信ができていません。

⇒ルーターとの通信環境をご確認ください。

当社サーバーがメンテナンス中の場合もあります。

⇒メンテナンス後、点灯に変わります。

1秒点灯 / 4秒消灯を繰り返すときは、当社サーバーと22時間連続してデータ通信できなかったため停止したおしらせです。(故障ではありません)

ルーターとも同様に通信できなかった場合も停止します。

⇒ルーターとの通信環境をご確認のうえ、エアコンを運転してください。

ぼやけて見える

フロントパネルが正しく閉じられていません。【⇒ P.28】

音

つぎのような音は故障ではありません。

日立家電メンバーズクラブのMy家電に製品をご登録いただくと、「使いかた動画」で音を確認できます。

電源を入れたとき

カタカタと音がする。

室外機電動弁の動作音です。

運転を開始したときなど

バサバサと音がする。

室内機ファンの回転数が変わる音です。

フィルター掃除動作中

ウィーン・ブーン・チリチリと音がする。

エアフィルターを掃除している音です。

パチン・パタンと音がする。

ホコリキャッチャーの動作音です。

室内機凍結洗浄動作中

シャーと音がする。

室内機ファンを掃除している音です。

キシキシ・パキパキ・シャーと音がする。

温度変化で室内機が膨張・収縮する音や熱交換器のフィンが凍結・解凍する音です。

凍結脱臭クリーナー運転中

キシキシ・パキパキ・シャーと音がする。

温度変化で室内機が膨張・収縮する音や熱交換器のフィンが凍結・解凍する音です。

シュルシュル・シャー・ボコボコ・プシュと音がする。

冷媒がパイプの中を流れる音や流れを切り換える弁の音です。

音

運転中

シュルシュル・シャー・ボコボコ・プシュと音がする。
冷媒がパイプの中を流れる音や流れを切り換える弁の音です。

キシキシ・バキバキと音がする。
温度変化で室内機・室外機が膨張・収縮する音です。

運転音の大きさが変わる。
室温の変化に応じて運転パワーが変わる音です。
急速パワフル時は、運転音が大きくなることがあります。
気になるときは、風速を調節してください。
【⇒ P.12】

その他

ボコボコと音がする。
換気扇の使用などで室内機排水ホースの中の空気が引っ張られ、室内機排水ホース内の水が空気と一緒に吸い上げられるときに出る音です。
⇒お部屋の吸気口を開けると解消される場合があります。別売のドレン用逆止弁がありますので、取り付けをおすすめします。お買い上げの販売店にご相談ください。ドレン用逆止弁は、夏季に冷房運転する際に、点検・清掃が必要です。

運転

勝手に運転する

入タイマーによる運転ではありませんか。【⇒ P.14】
入タイマー設定時刻になると運転を開始します。
毎日予約が設定されていると、毎日同じ時刻に運転を開始します。
⇒[停止]ボタンで停止できます。
毎日予約が不要の場合は、取り消してください。【⇒P.14】

みはっておやすみが設定されていませんか。【⇒ P.14】
タイマー時間が経過して停止したあと、お部屋をみはって室温・湿度の上昇を検知すると運転を再開します。
⇒[停止]ボタンで停止できます。

プレシーズンお手入れが設定されていませんか。【⇒ P.15】
● プレシーズンお手入れは、フィルター掃除→室内機凍結洗浄の順に動作します。
動作開始時に、ブザー音「ピピピッ」を3回繰り返してお知らせします。

室外機凍結洗浄が設定されていませんか。【⇒ P.18】
● 約 2 ヶ月経過するごとに、動作します。
⇒[停止]ボタンで停止できます。

カビバスターが設定されていませんか。【⇒ P.17】
● 停止中に室内機内部の高湿度を検知した時間の合計が約 1 日経過すると、イオンを室内機内部に充填します。
● 停止中に室内機内部の高湿度を検知した時間の合計が約 4 日経過すると、室内機内部乾燥後、イオンを室内機内部に充填します。
⇒[停止]ボタンで停止できます。

勝手に運転する(つづき)

運転おすすめ機能を設定していませんか【⇒ P.18】
高温・高湿度を検知するため、上下風向板を閉じて送風することがあります。
高温・高湿度を検知するとブザー音と冷房運転でお知らせします。
⇒ブザー音と冷房運転でお知らせがあった場合は、冷房運転をおすすめします。

フィルター掃除が動作中ではありませんか。
● 電源プラグをコンセントに差し込んだとき、ブレーカーを入れたとき、停電復旧のときはフィルター掃除が動作します。

フィルター掃除・室内機凍結洗浄の開始時刻を設定していませんか。【⇒ P.21】
開始時刻になると、フィルター掃除・室内機凍結洗浄が動作します。
設定していると室外機凍結洗浄が動作するときもあります。
⇒[停止]ボタンで停止できます。
ランプが消灯しないときは、もう一度[停止]ボタンを押してください。

遠隔操作で操作されていませんか。
遠隔ランプ点灯中は、遠隔操作も想定できます。
⇒操作していると思われる方に、ご確認をお願いします。

カビ見張り除湿が設定されていませんか。【⇒ P.18】
お部屋の温度・湿度が高くなると運転します。上下風向板を閉じて、送風することもあります。
⇒[停止]ボタンで停止できます。
不要な場合は、取り消してください。【⇒P.18】

シーズン前自動点検の点検動作中ではありませんか。【⇒ P.22】
● 運転・タイマーランプが同時に点滅します。
● 約1分間点検します。[停止]ボタンで停止できます。

停止したのに運転している

室外機の霜とり中ではありませんか。
暖房停止時に、霜が付いていると、霜とりをします。
⇒[停止]ボタンで停止できます。

フィルター掃除動作中ではありませんか。【⇒ P.20】
約 15 分以上運転して停止すると、動作することがあります。
⇒[停止]ボタンで停止できます。

室内機凍結洗浄動作中ではありませんか。【⇒ P.20】
運転時間の合計が約 42 時間を経過すると動作します。
⇒[停止]ボタンで停止できます。

室外機凍結洗浄が設定されていませんか。【⇒ P.18】
● 運転を停止すると、室外機ファンが約 3 分間逆回転します。
● 設定してから約 2 ヶ月経過すると、室外機ファンを逆回転したあと、室外機凍結洗浄が動作します。
⇒[停止]ボタンで停止できます。

カビバスターが設定されていませんか。【⇒ P.17】
冷房・カラッと除湿・涼快停止後、動作します。
⇒[停止]ボタンで停止できます。

お困りのときは

運転

停止したのに運転している(つづき)

パワフル Premium プラズマ空清が設定されていませんか。【⇒ P.10、13】

お部屋の湿度がカビが繁殖しやすい条件の場合、暖房停止後に除湿を運転します。

⇒[停止]ボタンで停止できます。

凍結脱臭クリーナーが設定されていませんか。【⇒ P.19】

停止後に、人の不在を検知すると、二オイを軽減する動作をします。

⇒[停止]ボタンで停止できます。

運転中に勝手に停止する

切タイマーによる停止ではありませんか。【⇒ P.14】

切タイマー設定時刻になると運転を停止します。

毎日予約が設定されていると、毎日同じ時刻に運転を停止します。

⇒お好みの運転ボタンを押して運転を再開してください。
毎日予約が不要の場合は、取り消してください。【⇒ P.14】

みはっておやすみが設定されていませんか。【⇒ P.14】

- タイマー時間が経過すると一時停止します。
 - 運転再開後、設定温度・湿度になると停止します。
 - みはり時間が終了すると停止します。
- ⇒みはっておやすみを続ける場合は、もう一度設定してください。

ランドリー除湿・けつろ抑制除湿運転中ではありませんか。

ランドリー除湿は3時間、けつろ抑制除湿は2時間の切タイマーが設定されます。

遠隔操作で操作されていませんか。

遠隔ランプ点灯中は、遠隔操作も想定できます。
⇒操作していると思われる方に、ご確認をお願いします。

遠隔操作が有効のときは、一定時間データ通信ができない場合、エアコンを停止します。【⇒ P.25】

オートオフが設定されていませんか。【⇒ P.18】

人の不在を認識すると、停止します。
不要な場合は、取り消してください。【⇒ P.17】

カビ見張り除湿が設定されていませんか。【⇒ P.18】

- 設定後、カビが発生しやすい温度・湿度を検知すると4時間運転して停止します。
- 一度停止したあとに、カビが発生しやすい温度・湿度を検知して運転した場合は、湿度が下がると停止します。
不要な場合は、取り消してください。【⇒ P.17】

運転しない

停電ではありませんか。

ヒューズ・ブレーカーが切れていませんか。

電源プラグはコンセントに確実に差し込まれていますか。

付属のリモコン・別売のかんたんリモコン以外で操作していませんか。

運転中に運転の種類を変えていませんか。

製品保護のため、約3分間停止することがあります。

よく冷えない・よく暖まらない

温度の設定は適切ですか。【⇒ P.11】

- ⇒体感に合わせて温度を変更してください。
- 冷房・涼快運転では、設定温度を下げることで冷えが良くなります。
- 暖房運転では、設定温度を上げることで暖まりが良くなります。

室内機・室外機の吹き出し口・吸い込み口が障害物でふさがれていませんか。

上下風向を調節していませんか。

⇒上下自動位置に戻してください。【⇒ P.12】

エアフィルターにホコリがたまっていますか。

- ⇒●「室内洗浄なし」に設定を変更している場合は、取り消してください。【⇒ P.17】
- リモコンを操作して、フィルター掃除を動作してください(室内機凍結洗浄も動作します)。【⇒ P.21】
- エアフィルターのお手入れをしてください。【⇒ P.29】

風速がしずか・微風になっていませんか。【⇒ P.12】

- ⇒● 風速を調節してください。
- 風速を上げることでエアコンの能力が上がります。
- 暖房運転で風が冷たく感じる場合は、風速を自動にすることをおすすめします。

eco 機能を設定していませんか。【⇒ P.13】

目標温度・湿度を自動で調節します。
⇒お好みに合わない場合は、[eco] ボタンを押して、eco 機能の設定を取り消してください。

eco 機能設定中は、室温・湿度がリモコンで調節した温度・湿度にならないことがあります。

予熱・室外機の霜とり中ではありませんか。

室外機の霜を溶かすため、暖房運転を一時停止します。

お部屋の広さに合ったエアコンをお使いですか。【⇒ P.40】

イオン空清(送風)または送風運転ではありませんか。

霧／湯気

室内機から霧や湯気が出る

冷房運転中や室内機凍結洗浄動作中などに室内の空気がエアコンの冷気で急速に冷やされ、お部屋の条件によっては霧になることがあります。

故障ではありません。

カビバスターや室内機凍結洗浄の乾燥運転中に室内機内部の水分が蒸発して、お部屋の条件によっては湯気となることがあります。

故障ではありません。

気になるときは、設定を取り消してください。【⇒ P.17】

室内機凍結洗浄

動作しない

動作条件を満たしていますか。

- 約 10 分以上運転して停止していますか。
- エアコンの運転時間の合計が約 42 時間を超えていますか。
- 人を検知すると動作しないことがあります。

室内機凍結洗浄に適した温度・湿度が判定します。

- 室温・湿度：約 10～32℃、約 30～70%
 - 外気温：約 1～43℃
- 温度・湿度条件を満たしていないときは動作しないことがあります。

フィルター掃除・室内機凍結洗浄が自動で動作しない設定に変更していませんか。

リモコンに「室内洗浄なし」の表示がある場合は、設定が変更されています。

⇒お買い上げ時の設定に戻してください。【⇒ P.17】

切タイマー・みはっておやすみ停止後ではありませんか。

動作間隔が [停止] ボタンを押した停止時より長くなります。就寝などを妨げないようにするためです。

室内機凍結洗浄を停止・中止してから約 1 時間以内のときはリモコンを操作しても、製品保護のため、室内機凍結洗浄は動作しません。

フィルター掃除のみ動作することがあります。

室内機ファン掃除が動作しない

- 切タイマー・みはっておやすみ停止後は午後 11:00～午前 7:00 は動作しません。
- [停止] ボタンを押して停止後は午後 11:00～午前 5:00 は動作しません。

二オイ

二オイを発生させる物質は使用していません。

室内の空気に含まれる二オイを吸い込んで吹き出すことがあります。エアコンが壁やじゅうたん、家具、衣類などにしみ込んだ二オイを吸い込んで、風を吹き出すためです。

⇒風速を自動にすると、二オイの吹き出しを抑えることができます。【⇒ P.12】
調節した温度になると弱い風になるためです。

リモコンを操作して、フィルター掃除・室内機凍結洗浄を動作させてください。

⇒改善しないときは、お買い上げの販売店にご相談していただき、内部の洗浄をおすすめします。

- パワフルPremiumプラズマ空清またはイオン空清・凍結脱臭クリーナーを運転中、または設定中ではありませんか。【⇒P.10、13、19】

- カビバスター動作中ではありませんか。【⇒ P.17】
微量のオゾンが発生します。室内機吹き出し口から二オイがすることがありますが、ごくわずかであり、健康に支障はありません。

⇒[停止]ボタンで停止できます。

気になるときは、運転を停止するか設定を取り消してください。

フィルター掃除

電源を入れると動作する

電源プラグをコンセントに差し込んだとき、ブレーカーを入れたとき、停電復旧のときは動作確認のため動作します。

動作しない

動作条件を満たしていますか。

- 約 15 分以上運転して停止していますか。
- エアコンの運転時間の合計が約 42 時間を超えていますか。

フィルター掃除・室内機凍結洗浄が自動で動作しない設定に変更していませんか。

リモコンに「室内洗浄なし」の表示がある場合は、設定が変更されています。

⇒お買い上げ時の設定に戻してください。【⇒ P.17】

切タイマー・みはっておやすみ停止後ではありませんか

動作間隔が [停止] ボタンを押した停止時より長くなります。就寝などを妨げないようにするためです。

電源プラグを抜いたときは、約 5 分以上経過してから、電源プラグを差し込んでください。

エアフィルターにホコリが残る

フィルター掃除の回数・使用状況によります。

⇒エアフィルターをお手入れしてください。【⇒ P.29】

途中で止まっている

電源を入れると元の位置に戻ります。

エリア風よけ

風が届かない・よけない

調節した風速・温度と現在室温の差、お部屋のレイアウトなどによります。

⇒風向・風速を調節してください。【⇒ P.12】

風向を調節すると、エリア風よけは取り消されます。

冷房・カラッと除湿・涼快運転中は、上下・左右風向板の角度が変化することがあります。

お部屋の温度・湿度が高い状態が続いたときに、露が付いて滴下するのを防止するためです。

温度・湿度が下がると、元に戻ります。

エリア風よけを設定したときに、左右風向板が壁側を向いていませんか。

⇒壁が近いときは、据付位置の設定を確認してください。【⇒ P.9】

お困りのときは

リモコン

液晶表示が消えている

停止状態で約 3 分間操作しないと液晶が消灯します。

- ▶ ボタンを押すと表示します。
運転ボタンを押した場合は、運転も開始します。

受信しない

送信部を室内機の受信部に向けて操作していますか。【⇒ P.8】

乾電池の ⊕ ⊖ が逆になっていませんか。【⇒ P.7】

送信しているか点検してください。

- ▶ 1 年に一度、点検をおすすめします。

- AMラジオでの点検
リモコン操作時に、ラジオに雑音(ピーピー音)が入れば正常です。

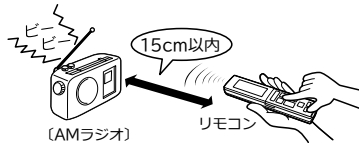

- スマートフォン・カメラ付き携帯電話・デジタルカメラでの点検
カメラ機能にしてリモコンの送信部を映します。
リモコン操作時に送信部が発光すれば正常です。
※赤外線が映りにくい機種もあります。

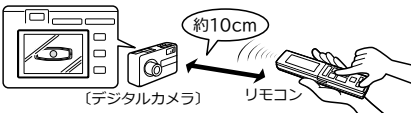

スマートフォンでアウトカメラで映らない場合はインカメラに切り換えてお試しください。

リモコンを壁や柱に取り付けたまま操作していませんか。

- ▶ リモコンを受信可能な位置に取り付けてください。

液晶に電池マークが表示されていませんか。

乾電池の交換時期です。

- ▶ 新しいアルカリ乾電池(LR6タイプ)に2本共交換してください。

液晶に「B」が表示されていませんか。

アドレスを切り換えたリモコンです。

- ▶ 受信しない場合は、「B」が表示されていないリモコンで操作してください。

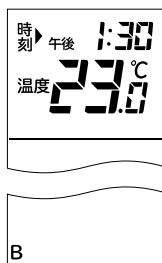

運転内容と表示が合っていない

スマートフォンでの操作など、リモコン以外で操作すると異なることがあります。

壊れた・紛失した

応急運転ができます。【⇒ P.38】

お問い合わせいただけます。

- ▶ お買い上げの販売店にご相談ください。

室内機排水ホース

汚れた水が出る・暖房時も水が出る

室内機凍結洗浄で熱交換器を洗浄した水が流れ出るためです

- ▶ ベランダや石畳など汚れが気になる場所には、室内機排水ホースを導かないでください。

黒、白、緑あるいは銀色の水が出る

室内機熱交換器に含まれる成分などが一時的に流れ出るためです。

- 性能は変わりません。
排水量 4 ~ 5 l 程度できれいになります。

赤い水が出る

エアコン内部から排出されたものではありません

- 一般的に水中や土壌などに居る特定の菌が適度な温度・湿度・養分などにより、排水口付近で繁殖したものです。

室外機

室外機から水や湯気が出る

室外機の霜とり中ではありませんか。

- 熱交換器に霜が付くと、霜を溶かします。
- 霜が溶けるときに水や蒸気になるためです。
- 暖房運転中は、室外機より凝縮水や霜とりの水が流れ出ます。
 - ▶ 寒冷地では、水が氷結することがありますので、室外機の排水口を塞がないでください。
 - ・ 公団吊りの場合などは、排水口にブッシュ・ドレンパイプを取り付けて、排水処理をしてください。
 - ・ 排水工事が必要なときは、お買い上げの販売店にご相談ください。

冷房運転でも配管などに結露した凝縮水が流れ出る場合があります。

室外機凍結洗浄動作中ではありませんか。

停止してもファンが回転している

- 電気部品を冷やすため、停止後も 10 秒 ~ 1 分間回転します。
- 室外機凍結洗浄を設定していませんか。
停止後にファンを逆回転して、熱交換器のホコリなどを落とします。

上下風向

暖房運転中に向きが変わる・調節できない

予熱中は、約 3 分間上下風向板が水平になります。

室外機の霜とり中は、冷たい風が出るのを防ぐため、上下風向板が水平になり、風が止まります。

温風プラス設定中は、上下風向板が自動で固定されます。

➔設定を取り消してください。通常の暖房運転を開始します。
【⇒ P.16】

上下風向の調節(リモコン操作/表示)

- 前側上下風向板は、個別に角度を変えられます。(個別にスイングはできません)
- 風向を変えるときは「左→中央→右」の順に設定します。

1 左の前側上下風向を設定する

運転中に **ハネ選択** を押す

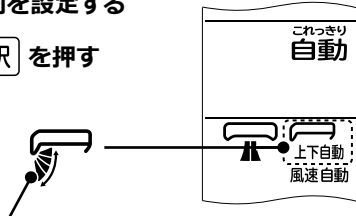

左の上下風向表示が動きます。

2 リモコン表示のお好みの位置で **上下風向** を押す

停止します。→  中央の上下風向が動きます。

- 風向を変えないときは **ハネ選択** を押すと、スキップします。

1 2 と同じ手順で中央・右の上下風向の順に設定する

右の上下風向を設定するときは、リモコンを室内機に向けてください。



- 右の上下風向を設定すると、「ピッ」と受信音が鳴ります。
- 前側上下風向板がリモコン表示の位置で停止します。

お好みで設定した位置から、お買い上げ時の位置に戻すときは

リモコンを室内機に向けて **上下風向** を押す

<受信音：「ピッ」>



その他

付属品が残っている

黒または、白のシートは据え付けの際に使用する断熱材です。据え付け状況によっては、使用しないこともあります。移設に備えて保管しておいてください。

熱交換器フィンの変形

小さな変形は性能には影響ありません。そのままご使用いただいて問題ありません。

室内機周辺の天井や壁が汚れる

空気中のチリやホコリが、エアコンによる空気の循環・静電気で、天井や壁に付着するためです。

壁紙の種類によっては汚れが付着しやすいものがあります。➔エアコンの周辺をこまめに清掃してください。

エアコン本体のソフトウェア更新

無線 LAN 機能を使用して、エアコン本体のソフトウェアを更新できるようになります。

エアコン本体のソフトウェアの更新は、エアコンが無線 LAN ルーターと接続されている必要があります。

エアコン本体のソフトウェアの更新中は、エアコンの操作ができません。

エアコン本体のソフトウェアの更新には約 1 分かかります。途中で、電源プラグを抜いた場合、更新ができません。

エアコン本体ソフトウェア、白くまくんアプリは、予告なく更新することがあります。

エアコン本体のソフトウェアの更新内容によっては、本書に記載の内容と異なる場合があります。

お困りのときは

リモコンが使えないとき(応急運転)

リモコンが故障などで使えないときには、応急運転ができます。

応急運転のしかた

停止中に応急運転スイッチを押す。
室温と外気温により、「暖房・カラッと除湿・冷房」を自動的に選択するこれっきり自動運転をします。

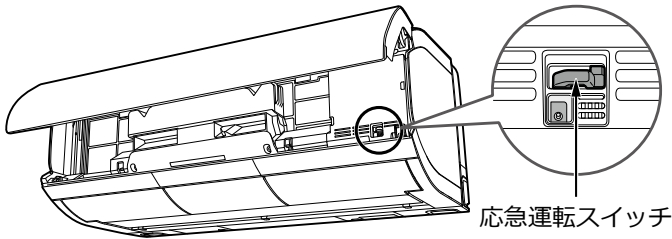

応急運転スイッチ

運転
点灯

ご注意

- 5秒以上、応急運転スイッチを押し続けたい。
- 5秒以上押し続けると、販売店が行う強制冷房運転をします。強制冷房運転中はタイマーランプが2回点滅します。誤って強制冷房運転をしてしまったときは応急運転スイッチをもう一度押して、運転を停止してください。

停止のしかた

もう一度応急運転スイッチを押す。
(リモコンで運転を停止することもできます)

こんなときはすぐ販売店へ

「お困りのときは」【⇒P.32~37】を確認していただきそれでも異常や、つぎのような現象が出たときは、電源プラグを抜き(またはブレーカーを切り)、すぐにお買い上げの販売店にご連絡ください。

※アフターサービスについては【⇒P.44】をご覧ください。

こんなとき

- タイマーまたは、みはりランプが点滅している。
- 遠隔 洗浄 クリーン 運転 タイマー オトワ みはり
- 遠隔 洗浄 クリーン 運転 タイマー オトワ みはり

- ブレーカーやヒューズがたびたび切れる。
- スイッチの動作が不確実。
- エアコン内部に異物や水を入れてしまった。
- コードの過熱や被覆に破れがある。

長期使用製品安全表示制度に基づく本体表示

経年劣化により、危害の発生が高まるおそれがあることを注意喚起するために、室内機の銘板に電気用品安全法で義務付けられた以下の表示をしています。

【製造年】は室内機の銘板の中に西暦 4 桁で表示しています。



※【設計上の標準使用期間】 10年

設計上の標準使用期間を超えてお使いいただいた場合は、経年劣化による発火・けがなどの事故に至るおそれがあります

※設計上の標準使用期間とは

- 運転時間や温湿度など、下記の標準的な使用条件に基づく経年劣化に対して、製造した年から安全上支障なく使用することができる標準的な期間です。
- 設計上の標準使用期間は、無償保証期間とは異なります。また、一般的な故障を保証するものでもありません。
- 設置状況や環境、使用頻度が下記の条件と異なる場合、または本来の使用目的以外でご使用された場合は、設計上の標準使用期間より短い期間で経年劣化による発火・けがなどの事故に至るおそれがあります。

標準使用条件

JIS C 9921-3「ルームエアコンディショナーの設計上の標準使用期間を設定するための標準使用条件」による

環境条件	電源電圧	製品の定格電圧による
	周波数	50 / 60Hz
	室内温度	冷房：27℃(乾球温度) 暖房：20℃(乾球温度)
	室内湿度	冷房：47%(湿球温度19℃) 暖房：59%(湿球温度15℃)
	室外温度	冷房：35℃(乾球温度) 暖房：7℃(乾球温度)
	室外湿度	冷房：40%(湿球温度24℃) 暖房：87%(湿球温度6℃)
	設置条件	製品の据付説明書による標準設置
負荷条件	住宅	木造平屋、南向き和室、居間
	部屋の広さ	製品能力に見合った広さの部屋(畳数)
想定時間	1年間の使用日数	東京モデル 冷房：6月2日から9月21日 までの112日間 暖房：10月28日から4月14日 までの169日間
	1日の使用時間	冷房：9時間/日 暖房：7時間/日
	1年間の使用時間	冷房：1,008時間/年 暖房：1,183時間/年

据え付け

警告

- **据付工事や電気工事は専門の技術が必要なため販売店に依頼する**
費用など詳しいことは、お買い上げの販売店にご相談ください。
- **据付場所については、販売店とよく相談して決める**
- **万一、漏電したときの感電防止のために、アース(接地)を確実に接続する**
アース工事は「電気設備に関する技術基準」に従ってください。アース(接地)を接続すると、感電防止の他に製品に触れたときに感じる静電気の障害や、リモコンを操作したときに、テレビ・ラジオに入る雑音を防ぐ効果もあります。
詳しくは、お買い上げの販売店にご相談ください。
- **次のような場所にアース線を接続しない**
 - ① **ガス管**…引火や爆発のおそれがあります。
 - ② **避雷針・電話のアース線**…落雷のときに大きな電流が流れるおそれがあります。
 - ③ **水道管**…塩ビ管ではアースの役目を果たしません。また、金属管では、電食のおそれがあります。
- **電源は、配電盤からエアコン専用についた回路を使用する**
- **漏電遮断器を設置する**
据付場所によっては、D種接地工事のほか、さらに漏電遮断器を設置することが法律で義務づけられています。
詳しくは、お買い上げの販売店にご相談ください。
- **可燃性ガスの漏れるおそれのある場所や、蒸気・油煙などの発生する所で使用しない**
引火や爆発・樹脂の劣化や破損のおそれがあります。

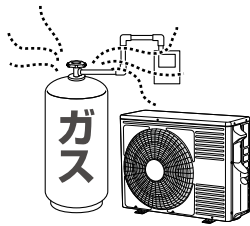

- **転倒・落下・設置位置のずれがないように確実に室外機を固定する**

注意

- **室内機排水ホースおよび室外機排水口(底面)から凝縮水が出るため、水はけのよい場所を選ぶ**
- **特殊な用途(電子機器・精密機器の維持、食品・毛皮・美術骨董品の保存、生物の培養・栽培飼育など)には使用しない**
ルームエアコンは、JIS C 9612に基づき、一般の家庭でご使用いただくために製造されたものです。

据付場所

- 室内機(吹き出し口)は、火災報知器から1.5m以上離しかつ正面に火災報知器がない位置に据え付けてください。
- 室内機およびリモコンは、テレビやラジオ・ラジオのアンテナから1m以上離してください。1m以上離しても、受信感度の弱い場合は、雑音が小さくなるまで離してください。
- 調理場や機械工場など、油の飛沫や油煙の立ちこめる場所、工場など電圧変動の多い所、電磁波を発生する病院や作業場、粉末や塵埃の多い工場への設置は避けてください。
- 海浜地区で潮風が直接当たる場所や温泉地帯など、周辺環境が特殊な場所でご使用になる場合は、お買い上げの販売店とよく相談してください。
- ベランダや石畳など汚れが気になる場所には、室内機排水ホースを導かないでください。

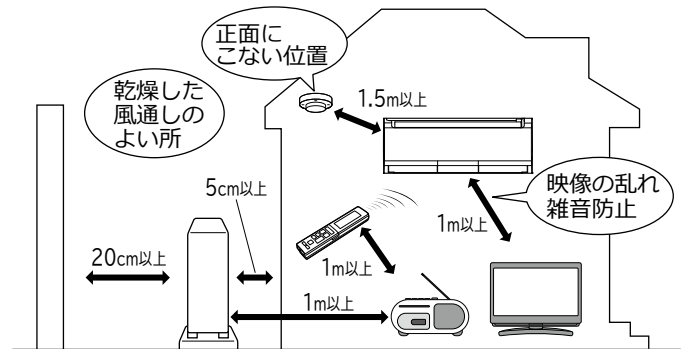

騒音にもご配慮を

- 据え付けにあたっては、エアコンの重量に十分耐える場所で、騒音や振動が増大しないような場所をお選びください。
- 室外機の吹き出し口からの冷・温風や騒音が隣家の迷惑にならないような場所をお選びください。
- 室外機の吹き出し口付近に物を置くと、機能低下や騒音増大の原因になります。
- エアコンを使用中に異常な音にお気づきのときは、お買い上げの販売店にご相談ください。

積雪のときは

- 室外機の吸い込み・吹き出し口が雪でふさがれると、暖まりにくくなったり故障の原因になります。積雪地では、防雪の処置をお願いします。
詳しくは、お買い上げの販売店にご相談ください。

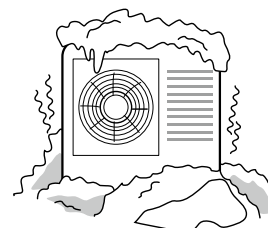

仕様

このルームエアコンは日本国内家庭用です。

電源電圧や電源周波数の異なる海外では使用できません。またアフターサービスもできません。

型式	項目	電	定	暖房					冷房					通年エネルギー消費効率 (APF)	外形寸法			製品質量 (kg)			
				格	格	運	(音運)	暖房の目安		格	格	運	(音運)		冷房の目安		区		高	幅	奥
								格	消費電力 (W)						電流 (A)	音圧レベル (dB)					
室内機 RAS-XC22R	単相100	50/60	2.5	430	5.1	60	9	11	2.2	400	4.7	59	10	15	7.4	I	295	798	385	15.5	
室外機 RAC-XC22R			(0.3~6.0)	(110~1,490)	(最大15A)	54			(0.4~3.5)	(115~900)		57					629	799	299	32	
室内機 RAS-XC25R	単相100	50/60	2.8	490	5.7	62	10	13	2.5	490	5.6	59	11	17	7.4	I	295	798	385	15.5	
室外機 RAC-XC25R			(0.3~6.0)	(110~1,490)	(最大15A)	56			(0.4~3.6)	(115~920)		58					629	799	299	32	
室内機 RAS-XC28R	単相100	50/60	3.6	680	7.6	63	13	16	2.8	560	6.4	60	13	19	7.3	I	295	798	385	15.5	
室外機 RAC-XC28R			(0.3~6.9)	(110~1,995)	(最大20A)	59			(0.4~4.1)	(115~1,210)		59					629	799	299	32	
室内機 RAS-XC36R	単相100	50/60	4.2	890	9.6	63	15	19	3.6	825	8.9	60	16	25	6.7	III	295	798	385	15.5	
室外機 RAC-XC36R			(0.3~6.9)	(110~1,995)	(最大20A)	62			(0.4~4.2)	(115~1,240)		62					629	799	299	32	
室内機 RAS-XC40R2	単相200	50/60	5.0	920	5.4	69	18	23	4.0	880	5.2	65	18	28	7.3	III	295	798	385	16.5	
室外機 RAC-XC40R2			(0.4~11.9)	(135~3,900)	(最大20A)	60			(0.5~5.5)	(155~1,800)		62					709	859	319	40	
室内機 RAS-XC56R2	単相200	50/60	6.7	1,480	8.7	70	24	30	5.6	1,600	9.4	66	25	39	6.5	III	295	798	385	16.5	
室外機 RAC-XC56R2			(0.4~11.9)	(135~3,900)	(最大20A)	65			(0.5~6.0)	(155~2,000)		65					709	859	319	40	
室内機 RAS-XC63R2	単相200	50/60	7.1	1,700	9.8	70	26	32	6.3	1,760	10.1	66	29	43	6.4	III	295	798	385	17	
室外機 RAC-XC63R2			(0.6~11.9)	(145~3,900)	(最大20A)	66			(0.6~6.7)	(175~3,050)		66					709	859	319	40	
室内機 RAS-XC71R2	単相200	50/60	8.5	2,140	12.3	71	31	39	7.1	2,340	11.8	67	32	49	6.0	III	295	798	385	17	
室外機 RAC-XC71R2			(0.6~11.9)	(145~3,900)	(最大20A)	69			(0.6~7.2)	(175~3,100)		67					709	859	319	40	
室内機 RAS-XC80R2	単相200	50/60	9.5	2,580	13.0	71	35	43	8.0	2,900	14.6	69	36	55	5.7	III	295	798	385	17	
室外機 RAC-XC80R2			(0.6~11.9)	(145~3,900)	(最大20A)	70			(0.6~8.1)	(175~3,150)		70					709	859	319	40	
室内機 RAS-XC90R2	単相200	50/60	10.6	3,200	16.2	73	39	48	9.0	3,000	15.2	73	41	62	5.1	III	295	798	385	17	
室外機 RAC-XC90R2			(0.6~12.0)	(145~3,900)	(最大20A)	73			(0.6~9.1)	(175~3,200)		72					709	859	319	43	

- この仕様表は、JIS C 9612：2013 に基づいた数値です。
- ()内は能力・消費電力の可変幅を表示しています。
- 運転音および定格能力は、リモコンの設定温度を冷房時で最低設定温度、暖房時で最高設定温度になるように設定し、設定風速を急速パワフルで運転したときの値です。
- 停止中の消費電力は、約0.4Wです。
タイマー設定中は約0.5Wです。
遠隔ランプ点灯中は約1.0Wです。
- 区分名とは、家庭用品品質表示法に基づく表示です。

- eco機能【⇒P.13】設定時の節電効果は、RAS-XC40R2を日立試験室(製造元)で測定。洋室14畳。
使用条件は、暖房時：外気温度2℃、設定温度23℃、風速自動において室温安定時の1時間あたりの積算消費電力量がecoこれっきりON(446Wh)とOFF(571Wh)との比較。
活動状態は、室内機から2.5m離れた地点で3.0メッツ相当(エクササイズなど)を想定。日射量の多い日中を想定。

別売部品

商品によっては品切れ、仕様変更の場合がありますので日立の家電品取扱店にお問い合わせください。

下記の希望小売価格は、価格改正に伴い、変更する場合があります。

かんたんリモコン

型式：SP-RC4

希望小売価格：4,400円（税込）

よく使うボタンだけを集めたシンプルなりモコンです。



除菌・抗菌・防カビ・抗ウイルスの試験機関・試験方法

除菌

- 効果の確認を行った試験機関名：
一般財団法人 北里環境科学センター
 - 試験方法：JISZ2801 定量試験（フィルム密着法）
 - 除菌の方法：銅合金に含まれる金属イオン、銀イオン
 - 除菌を行っている対象部品の名称：
ビッグ&ウェーブファン・銅排水トレイ
 - 試験結果：抗菌活性値 99% 抑制
- ※エアコンから出る空気を除菌しているわけではありません。

抗菌

- 効果の確認を行った試験機関名：
一般財団法人 ポーケン品質評価機構
 - 試験方法：JISL1902 抗菌性試験（菌液吸収法）
 - 抗菌の方法：抗菌加工
 - 抗菌を行っている対象部品の名称：エアフィルター
 - 試験結果：抗菌効果あり
- ※エアコンから出る空気を抗菌しているわけではありません。

防カビ

- ①
- 効果の確認を行った試験機関名：
一般財団法人 ポーケン品質評価機構
 - 試験方法：防カビ試験方法（ハロー法）
 - 防カビの方法：防カビ剤
 - 防カビを行っている対象部品の名称：ダストボックス
 - 試験結果：防カビ効果あり
- ②
- 効果の確認を行った試験機関名：
一般財団法人 ポーケン品質評価機構
 - 試験方法：JISZ2911: 2018 繊維製品の試験（乾式法）
 - 防カビの方法：防カビ加工
 - 防カビを行っている対象部品の名称：エアフィルター
 - 試験結果：防カビ効果あり
- ※カビの発生をすべて防げるものではありません。

抗ウイルス

- 効果の確認を行った試験機関名：
一般財団法人 ポーケン品質評価機構
 - 試験方法：JISL1922:2016 ウイルス感染価測定（プラーク測定法）
 - 抗ウイルスの方法：抗ウイルス加工
 - 抗ウイルスを行っている対象部品の名称：エアフィルター
 - 試験結果：抗ウイルス効果あり
- ※ウイルスの増殖を完全に防げるものではありません。

製品の機能による除菌（凍結洗浄 除菌ヒートプラス）

- 効果の確認を行った試験機関名：
一般財団法人 北里環境科学センター
 - 試験方法：アルミフィンに菌を接種し、加熱後の菌数をカウント
 - 除菌の方法：加熱
 - 除菌を行っている対象部品の名称：室内機熱交換器
 - 試験結果：加熱なしと比較し 10 分で 99%以上除菌
- ※使用状態や環境により異なります。

お客様ご相談窓口

この製品の使いかた・お手入れ・修理などは、お買い上げの販売店へご相談ください。

または「日立家電品についてのご相談窓口」(下記)にご相談ください。

ご相談の前に本取扱説明書の「お困りのときは」をご確認ください。
また日立家電品サポートページで「よくあるご質問」など
各種情報をご覧いただけます。 「日立家電品サポートページ」はこちら



※下方の内容は予告なく変更させていただく場合がございます。
最新情報は、日立家電品サポートページをご確認ください。

日立家電 サポート 検索

製品情報や使いかたに関するご相談

機能・操作・設定などのご相談ができます。
電話のほかLINE、チャット、メールなど様々なお問い合わせ方法を準備しております。
詳しくは日立家電品サポートページをご覧ください。

TEL 0120-3121-11

携帯電話 050-3155-1111(有料)

FAX 050-3135-2134(有料)

■受付時間 9:00~17:30(月~土)
(日曜・祝日、年末年始は休業)

修理に関するご相談

修理のご依頼やご相談ができます。

24時間、修理のご依頼ができる
「Web修理受付」はこちら



日立家電 修理Web 検索

TEL 0120-3121-68

携帯電話 0570-0031-68(有料)

FAX 0570-2006-57(有料)

■受付時間 9:00~18:00(月~土)
9:00~17:00(日、祝日)

スマートフォンを使った遠隔機能に関する窓口

TEL 0120-9597-25

TEL 050-3135-2134(有料)

■受付時間 9:00~17:30(月~土)
(日曜・祝日、年末年始は休業)

部品のご購入について

部品のご購入は、商品お買い上げの販売店、お近くの日立の家電品取扱店(お取り寄せ)または「パーツショップ」へご依頼ください。

<https://store.kadenfan.hitachi.co.jp/store/pages/parts.aspx>



日立家電 部品 検索

- 通話内容の確認と対応品質向上のため、録音させていただきます。
- 予期せぬ障害などでお電話が切れてしまった際、折り返し電話を差し上げられるよう、発信者番号の通知をお願いします。「非通知」設定されているお客様は、はじめに「186」をダイヤルしておかけください。
- 営業時間外やお電話が繋がりにくい場合は、時間を変えてお掛け直しをお願いします。
- 修理のご依頼の前に、当社の修理対応方針につきまして「修理ご利用規約」をご覧ください。



【ご相談窓口におけるお客様の個人情報取り扱いについて】

- 個人情報は当社の個人情報保護方針に則り適切に管理いたします。
- 当社の個人情報保護方針につきましては、<https://corp.hitachi-gls.co.jp/utility/privacy> をご覧ください。

※URLは変更する場合があります。日立の家電品ホームページにてご確認ください。

日立修理ご利用規約 検索

日立家電メンバーズクラブのご案内

日立家電メンバーズクラブのMy家電に製品をご登録(無料)いただくとスマートフォンやパソコンでお持ちの家電品を一覧管理でき、サポート情報や会員限定の特典などをご利用いただけます。

■ My家電への製品登録

①コードを読み取る



登録は
こちら

②画面の案内に従って家電品を登録※1



※1 家電品の登録には製品型式や製造番号が必要です。
保証書または製品本体をご確認ください。
室内機のみをご登録ください。

●コードが読み取れない場合は、URLを入力して表示される画面の案内に従ってください。

<https://kadenfan.hitachi.co.jp/my/>

■ 日立家電メンバーズクラブ会員限定のアフターサービス特典のご紹介

安全点検サービス料金割引 (Web からの申込限定)

ご使用の家電品を長くご利用いただくための安全点検における標準技術料が、Web でご依頼いただくと10%引きになります。

※本サービスには、不具合の改善や修理作業などは含まれておりません。
※一部対象外製品がございます。

※上記内容は予告なく変更する場合がございます。

パーツショップ送料特典

付属品や別売品をパーツショップ(日立の家電消耗品・部品直販インターネット販売)で商品価格総額2,000円(税込)以上お買い上げいただくと送料が無料になります。
※代引きの場合は、代引き手数料が別途かかります。

■ ご利用の際は、通信費などの費用がかかります。

詳しくは、日立家電メンバーズクラブのホームページをご覧ください。

長年ご使用のエアコンの点検を！ ●ルームエアコンの補修用性能部品の保有期間は、製造打ち切り後10年です。

愛情点検



このような症状は
ありませんか？

- 電源コードやプラグが異常に熱い。
- 電源プラグが変色している。
- 焦げ臭いニオイがする。
- ブレーカーが頻繁に落ちる。
- 架台や吊り下げなどの取付部品が腐食していたり、取付がゆるんでいる。
- 室内機から水漏れがする。
- 運転音が異常に高くなる。
- その他の異常や故障がある。

使用中止

このような症状のときは、故障や事故防止のため、スイッチを切りコンセントから電源プラグを抜いて(またはブレーカーを“OFF”)必ず販売店に点検・修理をご相談ください。



家庭用エアコンにはGWP(地球温暖化係数)が675のフロン類(R32)が封入されています。地球温暖化防止のため、移設・修理・廃棄などにあたってはフロン類の回収が必要です。

【冷媒の「見える化」表示】

この表示は、家庭用エアコンに温暖化ガス(フロン類)が封入されていることを、ご認識いただくための表示です。エアコンの取り外し時は、フロン類の回収が必要です。廃棄時には、家電リサイクル法の制度に基づき適正な引き渡しをしていただければ、確実にフロン類の適正処理がなされます。



このJ-Mossグリーンマークは、特定の化学物質[鉛・水銀・カドミウム・六価クロム・PBB(ポリプロモビフェニル)・PBDE(ポリプロモジフェニルエーテル)]の含有率がJIS C 0950:2021による基準値以下であることを示しています。(規定の除外項目を除く)

詳しい情報は、ホームページをご覧ください。
https://corp.hitachi-gls.co.jp/_ct/17577871

廃棄時にご注意願います

2001年4月施行の家電リサイクル法では、お客様がご使用済みのエアコンを廃棄される場合は、収集・運搬料金と再商品化等料金をお支払いいただき、対象品を販売店や市町村に適正に引き渡すことが求められています。

お客様メモ

購入年月日・購入店名を記入しておいてください。
サービスを依頼されるときに便利です。

ご購入年月日

年 月 日

購入店

電話番号

()

