

HITACHI

取扱説明書

保証書・据付説明書別添付

日立ルームエアコン

家庭用



このエアコンは、室内機内部を清潔に保つ「クリーン運転」と運転状態などを音声でお知らせする「音声おしえて」機能を搭載しています

環境配慮
新冷媒
R32

この製品はオゾン層を破壊しない冷媒を使用しています。



日立の家電品
お客様サポート

ホームページから以下のサービスがご利用いただけます。

- ▶ 家電品の登録※1
- ▶ 使いかた動画
- ▶ お知らせ
- ▶ よくあるご質問
- ▶ お問い合わせ



※1 お客様サポートへの会員登録が必要です。

詳しくは →P.裏表紙

→P. のあとの数字は主な説明のあるページです。

このたびは、日立ルームエアコンをお買い上げいただき、まことにありがとうございました。

この取扱説明書をよくお読みになり、正しくご使用ください。

お読みになったあとは、保証書・据付説明書とともに大切に保管してください。

「安全上のご注意」(→P.6~8)をお読みいただき、正しくお使いください。

このルームエアコンは、一般家庭の人を対象とした空調を目的とするものです。
食品・動植物・精密機器・美術品・医薬品などの保存には使用しないでください。

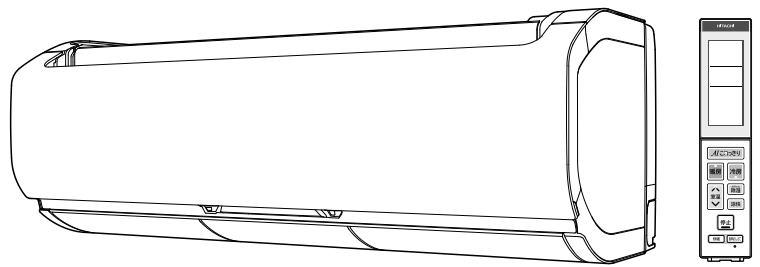

型式

アールイーエス エックスジェー ケー RAS-XJ22K	室外機 アールイーシー エックスジェー ケー RAC-XJ22K	リモコン アールイーアール ジー RAR-9G2
アールイーエス エックスジェー ケー RAS-XJ25K	室外機 アールイーシー エックスジェー ケー RAC-XJ25K	リモコン アールイーアール ジー RAR-9G2
アールイーエス エックスジェー ケー RAS-XJ28K	室外機 アールイーシー エックスジェー ケー RAC-XJ28K	リモコン アールイーアール ジー RAR-9G2
アールイーエス エックスジェー ケー RAS-XJ36K	室外機 アールイーシー エックスジェー ケー RAC-XJ36K	リモコン アールイーアール ジー RAR-9G2
アールイーエス エックスジェー ケー RAS-XJ36K2	室外機 アールイーシー エックスジェー ケー RAC-XJ36K2	リモコン アールイーアール ジー RAR-9G2
アールイーエス エックスジェー ケー RAS-XJ40K2	室外機 アールイーシー エックスジェー ケー RAC-XJ40K2	リモコン アールイーアール ジー RAR-9G1
アールイーエス エックスジェー ケー RAS-XJ56K2	室外機 アールイーシー エックスジェー ケー RAC-XJ56K2	リモコン アールイーアール ジー RAR-9G1
アールイーエス エックスジェー ケー RAS-XJ63K2	室外機 アールイーシー エックスジェー ケー RAC-XJ63K2	リモコン アールイーアール ジー RAR-9G1
アールイーエス エックスジェー ケー RAS-XJ71K2	室外機 アールイーシー エックスジェー ケー RAC-XJ71K2	リモコン アールイーアール ジー RAR-9G1
アールイーエス エックスジェー ケー RAS-XJ80K2	室外機 アールイーシー エックスジェー ケー RAC-XJ80K2	リモコン アールイーアール ジー RAR-9G1
アールイーエス エックスジェー ケー RAS-XJ90K2	室外機 アールイーシー エックスジェー ケー RAC-XJ90K2	リモコン アールイーアール ジー RAR-9G1



日本国内家庭用
Use only in Japan.

このエアコンは運転状態などを音声でお知らせする「音声おしえて」機能を搭載しています
お問い合わせいただく前に **音声おしえて** を押してエアコンの状態をご確認ください

暖房運転停止後のみはって霜とり運転中に **音声おしえて** を押した場合は

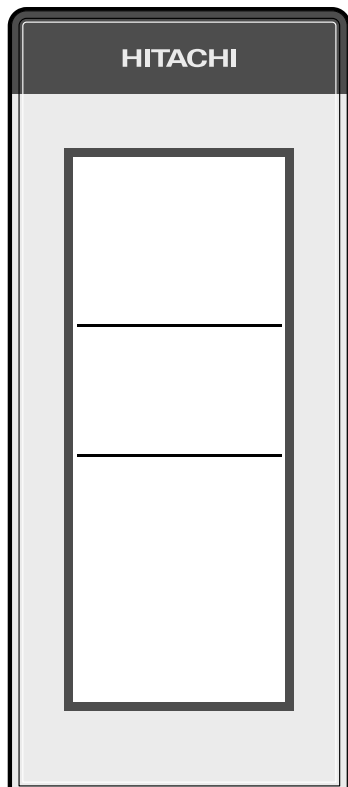

お困りのときなどは
室内機に向けて
このボタンを押して
ください

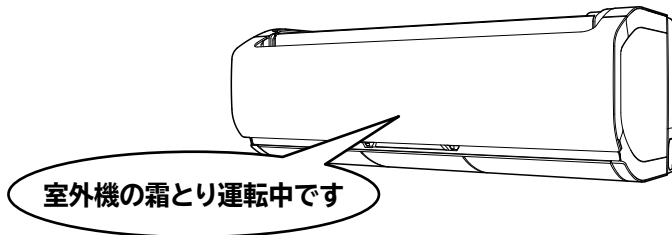

上手な使いかたのポイント

エアコンの風がスムーズに流れるようにしましょう

エアコンは、お部屋の空気を循環させて設定した温度や湿度にする仕組みです。室内機の吹き出し口や吸い込み口をカーテンや他の障害物でふさがらないでください。スムーズな風の流れは、設定した温度や湿度になるまでの時間を早め、節電になります。

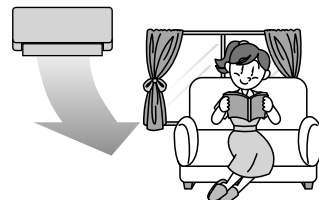

冷やし過ぎや暖め過ぎのないようにしましょう

冷やし過ぎや暖め過ぎは健康上好ましくなく電気も多く使います。「適切な温度」の設定が体にも家計にもおすすめです。

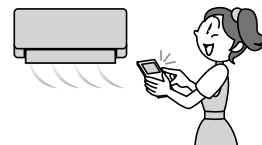

窓のカーテンやブラインドを上手に使いましょう

窓のカーテンやブラインドを閉めれば、熱の出入りが抑えられます。設定した温度に早く到達し、設定した温度を保ちやすくなり、節電になります。

※カーテンがエアコンの風の流れを邪魔しないようにしてください。



よくあるお問い合わせ

つぎのよくあるお問い合わせは「お困りのときは」→P.59~65 で確認できます。

室外機から水や湯気が出る →P.65

音がする →P.60

ニオイがする →P.64

ランプが点滅する →P.59

運転ランプが点灯⇔減光する →P.59

勝手に運転する →P.60

停止したのに運転している →P.61

運転中に勝手に停止する →P.61

もくじ

※お困りのときは 音声おしえて を押して運転状態をご確認ください

ご使用の前に

自動クリーン運転を搭載しています	4
フィルター掃除	4
室内機凍結洗浄	
(ファン自動お掃除(ファンロボ) & 室内機凍結洗浄)・	4
室外機凍結洗浄	5
安全上のご注意 必ずお守りください	6
各部のなまえ	9
運転前の準備	10
リモコンの準備	11
現在年月日・時刻、据付位置の設定	12
電気代基準値の設定	
リモコンホルダーの使いかた	13

使いかた

運転・設定のしかた、リモコン表示	
暖房・冷房・カラッと除湿・涼快運転のしかた	14
AIこれっきり自動・ゆか暖・温風プラス運転のしかた	15
イオン空清・送風運転のしかた	16
上下・左右風向の設定のしかた	16
AI気流・風速・湿度設定のしかた	17
eco運転・温度・快眠機能設定のしかた	18
音声おしえて機能の使いかた	18
エリア風あて／風よけ・快眠機能終了時刻設定のしかた	19
タイマー機能の設定	
切／入タイマー予約のしかた	20
クリーン運転開始時刻の設定のしかた	21
みはっておやすみ・毎日予約設定のしかた	21
クリーン運転(フィルター掃除・室内機凍結洗浄)	
フィルター掃除・室内機凍結洗浄が動作する条件	22
開始時刻を設定した自動クリーン運転	23
リモコン操作でクリーン運転をする	23
フィルター掃除・室内機凍結洗浄	24
スマートフォンでエアコンを操作する	25
お買い上げ時の設定を変更する	31
設定および設定変更のしかた	31
室外機凍結洗浄・室内機内部カビ抑制(カビバスター)・	32
カビ見張り	33
オートオフ・セーブ(アンペア切り換え)	34
音量・音声	35
室内機洗浄なし	36

該当する運転・機能をお使いの際は、お読みください

知っておいていただきたいこと

これっきり自動・暖房・冷房運転	37
カラッと除湿・ランドリー・けつろ抑制・涼快運転	38
みはっておやすみ	39
AI気流 ひと	40
AI気流 お部屋	42
eco運転・快眠機能	43
エリア風あて／風よけ・ゆか暖・温風プラス	44
くらしカメラAI・音声おしえて	45
フィルター掃除の設定を変更する	46
上下・左右風向	47
風速	
くらしカメラAIを使用しない設定に変更する	48
オートオフするまでの時間を変更する	49
運転の種類と機能の組み合わせ	50

お手入れ

お手入れできる部品	51
お手入れするときは・お手入れが終わったら	52
フロントパネルの開閉、取り外し・取り付け	53
エアフィルター(ステンレスフィルター)のお手入れ	54
ワイパー・ワイパーカバーのお手入れ	54
ホコリキャッチャーのお手入れ	56
長期間ご使用にならないときは	57
定期点検・点検整備	58
据え付け	58



お困りのときは

ランプの点滅、ランプの点灯	59
音、運転	60
上下風向、AI気流・エリア風あて／風よけ	62
リモコン、霧	63
フィルター掃除、室内機凍結洗浄	64
ニオイ	64
室外機、排水ホース、その他	65
リモコンが使えないとき(応急運転)	66
こんなときは、すぐ販売店へ	66

保証とアフターサービス

保証とアフターサービス 必ずお読みください	67
お客様ご相談窓口	68
仕様	69
長期使用製品安全表示制度に基づく本体表示	70
除菌・防カビの試験機関・試験方法	71
別売部品	71

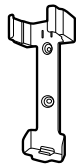
付属品

リモコン	リモコンホルダー			
→P.11~31、63	→P.13			
				
1個	1個			
モニター用単3形アルカリ乾電池	固定ねじ(リモコンホルダー用)			
→P.10	→P.13			
				
2本	2本			
SSID・KEYラベル				
SSID・KEYラベルは、ここに貼り付けて保管してください				
<table border="1" style="margin: auto;"> <tr> <td>SSID : XXXXXXXXXXXX</td> <td rowspan="2" style="border: 1px dashed black; width: 40px; height: 20px;"></td> </tr> <tr> <td>KEY : XXXXXXXXXXXX</td> </tr> </table>		SSID : XXXXXXXXXXXX		KEY : XXXXXXXXXXXX
SSID : XXXXXXXXXXXX				
KEY : XXXXXXXXXXXX				
1枚				

ご使用の前に

使いかた

知っておいていただきたいこと

お手入れ

お困りのときは

保証とアフターサービス

※運転停止後に動作します。エアコンを連続運転中は動作しません。

自動クリーン運転を搭載しています

お買い上げ時は、運転停止後に条件を満たすと自動クリーン運転(フィルター掃除・室内機凍結洗浄)が動作します
自動クリーン運転は、開始時刻の設定およびリモコン操作でも動作させることができます →P.21、23

自動クリーン運転を搭載しています

フィルター掃除 →P.22~24

クリーンランプが点灯して、フィルター掃除ユニットがフィルターを掃除します(1往復)
条件1または2 →P.22 を満たすと、自動でフィルター掃除が動作します(動作時間は約11分です)

室内機のランプ表示

遠隔 洗浄 クリーン ECO 運転 タイマー オトコト みはり

点灯

上下風向板を閉じたままで、送風します。

- 1 フィルター掃除ユニットがエアフィルター上のホコリを掃除しながらホコリキャッチャーまで移動します。
 - 2 ホコリキャッチャーがホコリを集め、ダストボックスへ移動します。フィルター掃除ユニットは、ホコリキャッチャー上を6往復します。
 - 3 フィルター掃除ユニットが元の位置に戻ります。
- 途中で停止する場合は **停止** を押してください。
 - 自動フィルター掃除は、エアコンを連続運転中でも動作します。 →P.24

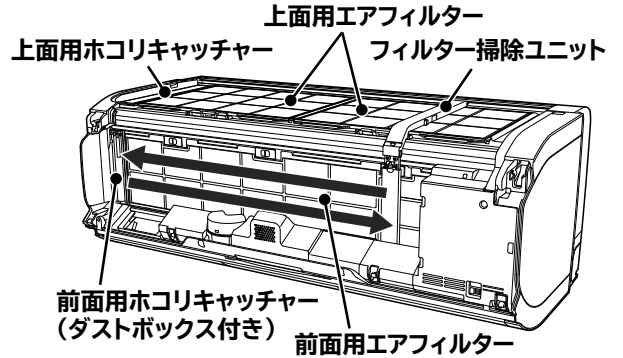

イラストは説明のため、フロントパネルを取り外しています。けがや故障の原因になりますのでフィルター掃除中はフロントパネルを開けたり、取り外したりしないでください。

室内機凍結洗浄(ファン自動お掃除(ファンロボ) & 室内機凍結洗浄) →P.22~24

洗浄ランプが点灯して、可動ブラシで室内機ファンを掃除したあと、可動ブラシと熱交換器に付着したホコリや汚れを洗い流します
エアコンを約10分以上運転して停止したときに条件1または2 →P.22 を満たすと動作します

室内機のランプ表示

遠隔 洗浄 クリーン ECO 運転 タイマー オトコト みはり

点灯

室内機のファンを逆回転して、可動ブラシで掃除します

動作時間は5秒間です。上下風向板は開いたままです。
室内機のファンを可動ブラシで掃除するときに、逆回転させることでファンから落としたホコリや汚れを熱交換器に付着させます。

ファン掃除は動作しないことがあります。 →P.24

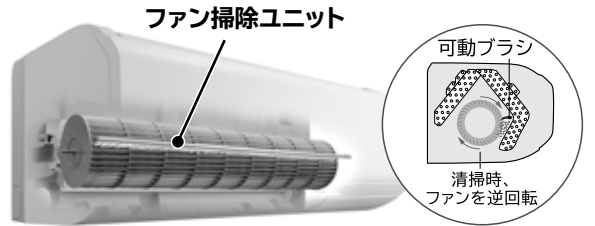

熱交換器・可動ブラシを凍結・解凍・乾燥します

動作時間は20~120分間です。上下風向板は開いたままです。

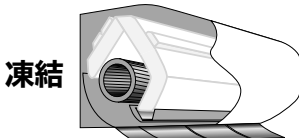

急速冷却で熱交換器に大量の霜をつける

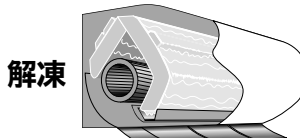

一気に溶かして熱交換器と可動ブラシの汚れを洗い流す

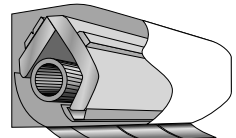

※暖房運転を停止したあとの室内機凍結洗浄では、乾燥をしません。

室内機の内部に、イオンを充満させます

動作時間は約60分間です。
洗浄ランプが消灯して上下風向板が閉じます。

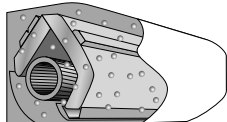

イオンの充満が終了すると

室内機凍結洗浄は終了です

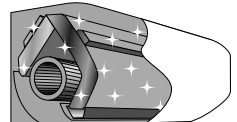

- 室内機凍結洗浄中に **停止** を押すと、その後の動作を中止して停止します。
- 室内機凍結洗浄中に暖房・冷房運転などをした場合は、実行している動作を中止して、約3分後に押したボタンの運転を開始します。

ご注意

● **クリーン運転中は、音がします（故障ではありません）**

ホームページから「使いかた動画」で音を確認することができます →P.裏表紙

就寝中でもフィルター掃除、室内機凍結洗浄は動作することがあります。音や室温・湿度の変化が気になるときは、自動クリーン運転を開始する時刻を設定（→P.21）することができますので、人が居ない時刻を設定して、ご使用になることをおすすめします。

フィルター掃除中

- ウィーン・ブーン：フィルター掃除ユニットが動作するときのモータ音です
- チリチリ：フィルター掃除ユニットが掃除している音です
- パチン・パタン：ホコリキャッチャーの動作音です

室内機凍結洗浄中

- シャー：ファン掃除ユニットの可動ブラシが、ファンを掃除している音です
- キシキシ・パキパキ・シャー：温度変化で室内機が膨張・収縮する音や熱交換器のフィンが凍結・解凍する音です

● **室内機凍結洗浄中は、窓や戸を開放しないでください**

露が付き、ときには露が落ちて、家財などをぬらす原因になることがあります。

● **クリーン運転中は、フロントパネルを開けたり、外したりしないでください**

けがや故障の原因になります。

※設定すると運転停止中または、運転停止後に動作します。エアコンを連続運転中は動作しません。

— **自動クリーン運転以外にも、室外機凍結洗浄を設定することができます** —

室外機凍結洗浄は、お買い上げ時は設定されていないため、設定してご使用になることをおすすめします。設定しないまま、ご使用になったあとに設定しても、熱交換器の汚れなどが取れないことがあります。

室外機凍結洗浄 →P.32

設定のしかたは →P.31

設定すると、みはりランプが点灯します

運転停止中または停止後に、洗浄ランプが点灯して、条件（→P.32）を満たしていると凍結洗浄が動作します（動作時間は約60分間です）

- 凍結洗浄中は、室内機の上下風向板が開きます。乾燥させるときは、上下風向板が閉じます。
- 環境条件により洗浄工程が異なる場合があります。

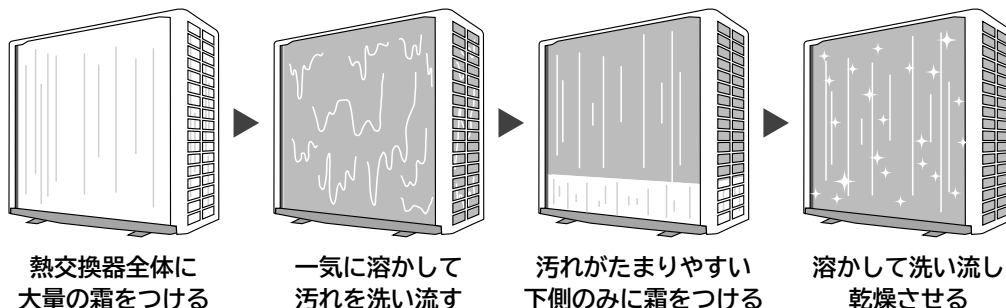

約10分以上運転して停止（イオン空清単独・送風運転は除く）したあとに、毎回室外機のファンを約3分間逆回転して、熱交換器のホコリなどを落とします

※洗浄ランプは点灯しません。

- 就寝中でも室外機凍結洗浄は動作することがあります。室外機凍結洗浄はクリーン運転開始時刻を設定（→P.21）すると、設定した時刻に動作します。音や室温・湿度の変化が気になるときは、人が居ない時刻を設定して、ご使用になることをおすすめします。

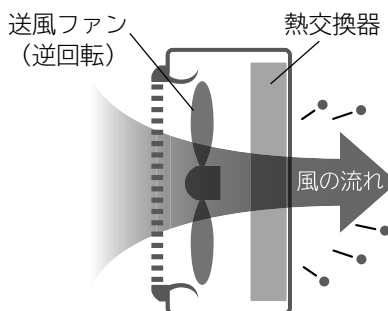

室外機凍結洗浄中							室内機のランプ表示							室外機凍結洗浄中									
遠隔	洗浄	クリーン	ECO	運転	タイマー	朴杓	みはり	遠隔	洗浄	クリーン	ECO	運転	タイマー	朴杓	みはり	遠隔	洗浄	クリーン	ECO	運転	タイマー	朴杓	みはり
							点灯								点灯								点灯

ご注意

● **室外機の吹き出し口に髪やひもなどを近づけすぎないでください**

室外機のファンが逆回転する際に、巻き込まれ、けがをされるおそれがあります。

● **室外機の周囲の環境を、ご確認ください**

粉塵の堆積が多い地方では、室外機ファンの逆回転により、洗濯物などを汚す原因になることがあります。

安全上のご注意 必ずお守りください



お使いになる人や、ほかの人への危害、財産への損害を未然に防止するため、必ずお守りいただくことをつぎのように説明しています

また、本文中の注意事項についてもよくお読みのうえ、正しくお使いください



ここに示した注記事項は

表示と内容を見逃して、誤った使いかたをしていたときに生じる危害や損害の程度を、つぎの表示で区分し、説明しています。

危害や損害とその程度と区分

 警告	「死亡または重傷を負うおそれがある」内容です。
 注意	「軽傷を負う、または物的損害を生じるおそれがある」内容です。

絵表示

	してはいけない「禁止」の内容です。
	実行していただく「強制」の内容です。

■お読みになったあとは、お使いになる方がいつでも見られる所に必ず保管してください 据え付け・移設・修理

警告



禁止

- 指定冷媒 (R32) 以外は使用 (冷媒補充・入れ替え) しない
機器の故障や破裂、けがの原因になります。
- 可燃性ガスの漏れるおそれのある場所に設置しない
万一、ガスが漏れて室外機の周囲にたまると、発火して火災の原因になることがあります。
- 改造しない
改造すると、水漏れ・故障・感電・火災の原因になります。

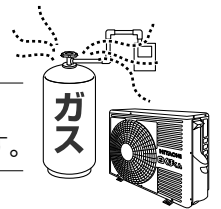

強制

- 電源は、必ずエアコン専用回路のコンセントを使用する
専用回路以外のコンセントを使用すると発熱し、火災の原因になります。
- 据え付け・移設は、お買い上げの販売店または、専門業者に依頼する
お客様自身で据付工事・移設をされ、不備があると、水漏れや感電・火災の原因になります。
- 修理は、お買い上げの販売店または、日立のお客様ご相談窓口へ依頼する
お客様自身で修理をされ、不備があると、感電や火災の原因になります。
- 漏電遮断器を取り付ける
漏電遮断器が取り付けられていないと、感電や火災の原因になることがあります。



アース線接続

- アース (接地) を確実にを行う
- アース工事は、販売店または、専門業者に依頼する
アース線は、ガス管・水道管・避雷針・電話のアース線などに接続しないでください。
アース (接地) が不確実な場合は、故障や漏電のときに感電や火災の原因になります。

注意



禁止

- 動植物に直接風が当たる場所には設置しない
動植物に悪影響を及ぼす原因になることがあります。



強制

- 室内機排水ホースは、確実に排水するように配管する
不確実な場合は、屋内に浸水し、家財などをぬらす原因になることがあります。

電源プラグ・電源コード・コンセント

警告



電源コード

- 途中での接続はしない
 - 延長コードを使用しない
 - ステップルなどで固定しない
 - 突っ張らせない
 - 他の器具とのタコ足配線はしない
- 感電や火災の原因になります。

- 束ねない
 - 引っ張らない
 - 物を載せない
 - 加熱しない
 - 加工しない
 - 物と物の間に挟まない
- 電源コードが破損する原因になります。傷んだまま使用すると、感電や火災の原因になります。



- 電源プラグに、ホコリが付着していないか確認する
 - 電源プラグは、刃の根元まで確実に差し込む
- ホコリがたまった状態での使用や、接続が不完全な場合は、感電や火災の原因になります。

強制

- コンセントが、がたついていないか確認する
- がたつきがあると、感電や火災の原因になります。
がたつきがある場合は、お買い上げの販売店または、電気工事専門業者にご相談ください。



プラグを抜く

- 異常時(焦げ臭いなど)は、直ちに運転を停止し、電源プラグを抜くか、ブレーカーを切る
- 異常のまま運転を続けると、故障や感電・火災の原因になります。
お買い上げの販売店または、お客様ご相談窓口にて点検・修理を依頼してください。

お取り扱い・お手入れ

警告



禁止

- 長時間冷風を身体に直接当てない
 - 冷やし過ぎない
- 体調悪化や健康障害の原因になります。特にお子様や高齢者にはご注意ください。
- 吹き出し口・吸い込み口は、ふさがない
 - 吹き出し口・吸い込み口に、指や棒などを入れない
- 内部でファンが高速回転していますので、けがや故障の原因になります。また、性能が低下します。

- お客様自身で室内機内部の洗浄をしない
- エアコンの洗浄には、専門技術が必要なため、お買い上げの販売店に相談する
市販の洗浄剤などを使用すると、樹脂部品の割れ・内部部品の劣化・排水経路の詰まりに至ることがあり
水漏れ・感電などの原因にもなります。

- 殺虫剤・可燃性スプレー・消臭剤・抗菌剤などを吹きつけない
- 火災・変形・冷媒漏れ・水漏れの原因になることがあります。

- 乳幼児の手の届く所にリモコンを置かない
- 誤操作や、乾電池を取り出し、誤って飲み込んでしまう原因になります。
飲み込んだ場合は、すぐに医師に相談してください。

- 電源プラグを抜いて、停止しない
- 感電や火災の原因になります。



強制

- 冷えない、暖まらない場合は、冷媒漏れが原因のひとつと考えられるので、お買い上げの販売店に相談する
- 冷媒は安全で、通常は漏れませんが、万一、室内に漏れファンヒータ・ストーブ・コンロなどの火気に触れると有害な生成物が発生します。
- 刺激臭があるときは、すぐにエアコンを停止し、窓などを開けて換気する

注意



禁止

- エアコンを水洗いしない
 - 花瓶など、水の入った容器を載せない
- 漏電により、感電・発火の原因になります。



ぬれ手禁止

- ぬれた手でスイッチを操作しない
 - ぬれた手で電源プラグを抜き差ししない
- 感電の原因になります。

安全上のご注意 必ずお守りください (つづき)

お取り扱い・お手入れ

安全上のご注意 必ずお守りください

⚠ 注意



- 電源プラグを抜くときは、電源コードを引っ張って抜かない
コードの内部が断線して、発熱・発火の原因になることがあります。
- 室外機の上に乗らない ●室外機の上に物を載せない ●室内機にぶら下らない
- 不安定な台に乗って、エアコンの操作やお手入れをしない
落下・転倒などによる、けがの原因になります。
- 燃焼器具と一緒に運転するときは、こまめに換気をする
換気が不十分な場合は、酸素不足の原因になることがあります。
- エアコンの風が直接当たる所に、燃焼器具を置かない
燃焼器具の不完全燃焼の原因になることがあります。
- 長期使用などで、傷んだままの据付台などで使用しない
室外機の落下につながり、けがなどの原因になります。
- 動植物に直接風を当てない
動植物に悪影響を及ぼす原因になることがあります。
- 床面などにワックスを塗布する場合は、運転しない
エアコン内部にワックスの成分が付着し、水漏れの原因になります。
ワックス塗布後は、十分換気をしてから運転してください。
- 長時間、吹き出し口付近で温風を身体に直接当てない
低温やけどや脱水症状の原因になることがあります。
- このエアコンは一般家庭の人を対象とした空調を目的とするものですので、電子機器や精密機械の維持、食品・毛皮・美術骨董品の保存、イヌ・ネコなどのペットの管理、生物の培養・栽培・飼育等特殊用途には使用しない
これらの品質低下の原因、生物の正常な生育の障害等の原因やエアコンの機能・性能の低下および故障の原因になることがあります。
- 能力以上の負荷(冷房・暖房能力以上の広いお部屋や大勢の人が居るなど)で使用しない
設定した温度に到達しないことや、露が落ちて家財をぬらす原因になることがあります。
- 屋内でも、人が生活する空間以外(天井裏、小屋裏、壁内、床下など)では使用しない
エアコンの機能・性能低下および故障の原因になることがあります。
- エアコンの下に他の電気製品や家財などを置かない
- 冷房・カラッと除湿・涼快運転中に、窓や戸を開放した状態(湿度が80%以上)などで長時間運転しない
室内機から水滴が落ちて汚損・故障の原因になることがあります。
- 新築・改築時にお部屋の乾燥に使用しない
エアコンの機能・性能の低下の原因になることがあります。
室内機から水滴が落ちて汚損・故障の原因になることがあります。
- 室外機の吹き出し口に髪やひもなどを近づけすぎない
室外機のファンが逆回転する際に、巻き込まれ、けがをするおそれがあります。



接触禁止

- 冷媒配管パイプ・接続バルブに触らない
- 室外機の吸い込み口・底面・アルミフィンに触らない
- 室内機のアルミフィンに触らない
- 上下風向板に触らない
- フィルターの掃除中に、室内機上面に指や棒などを入れない
やけど・けが・故障の原因になります。

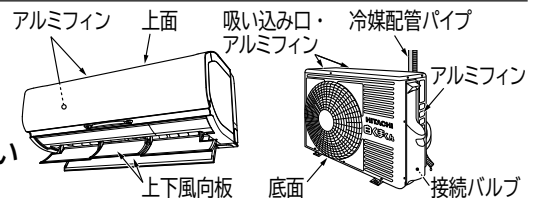

強制

- お手入れをするときは、手袋を着用する けがをする原因になります。
- お手入れをするときは、必ず運転を停止し、電源プラグを抜くか、ブレーカーを切る
内部でファンが高速回転していますので、けがや故障の原因になります。
- フロントパネル・吹き出し口に洗濯物などを掛けない
フロントパネル・上下風向板が落下し、けがの原因になります。



プラグを抜く

- 落雷のおそれがあるときは、運転を停止し、電源プラグを抜くか、ブレーカーを切る
落雷の程度によっては、故障の原因になります。
- 長期間使用しない場合は、安全のため電源プラグをコンセントから抜く
ホコリがたまって、発熱・火災の原因になることがあります。

各部のなまえ

室内機

上面に従来のようなグリル(格子)がありません。これはフィルター掃除ユニットがあるためと上面を汚れにくくするためです。

※図は説明のため運転状態で

スピーカー

音声で運転状態などをお知らせします。

くらしカメラAI (→P.45)

さまざまなお部屋・人の状況を検知します。

遠隔モジュール (→P.25~30)

(内部にあります)
スマートフォンでエアコンを操作できます。

イオンユニット

プラズマ電極から電子を放出します。
(内部にあります)

前側上下風向板 (→P.16、47)

後側上下風向板 (→P.16、47)

吸い込み口(天面)

受信部 (→P.11)

フロントパネル (→P.52)

電源プラグ / コード

吹き出し口

左右風向板 (→P.16、47) (吹き出し口奥)

応急運転スイッチ (→P.66) 押すと運転/停止ができます。

ランプ表示部

ランプの点灯・点滅で運転状態などをお知らせします ※ランプの点滅については (→P.59)

遠隔 (黄色) **洗浄** (黄色) **クリーン** (黄色) **ECO** (緑色) **運転** (黄色) **タイマー** (橙色) **オート** (黄色) **みはり** (黄色)

ランプ	お知らせ
遠隔	遠隔操作機能有効中 (→P.29、30)
洗浄	室内機凍結洗浄中 (→P.4、22~24) 室内機凍結洗浄が動作する前にフィルター掃除をするときは、フィルター掃除中も洗浄ランプが点灯します。 室外機凍結洗浄中 (→P.5、32) ※ファン掃除ユニットに異常があるとき、またはリモコン操作でクリーン運転ができないときは点滅します。
クリーン	フィルター掃除中 (→P.4、22~24) 室内機内部カビ抑制中 (→P.32) ※フィルター掃除ユニットに異常があるときは点滅します。
ECO	eco運転設定中 (→P.15、18)

ランプ	お知らせ
運転	エアコン運転中 ※つぎのときは点灯しません。 ・クリーン運転中 (→P.4、22~24) ・室内機内部カビ抑制中 (→P.32) ・室外機凍結運転中 (→P.5、32) 予熱・みはって霜とり中 (→P.37) は点灯⇄減光します
タイマー	切/入タイマー予約中 (→P.20) みはっておやすみ設定中 (→P.21、39) ランドリー運転中 (→P.14、38) けつろ抑制運転中 (→P.14、38) ※室内機に異常があるときは点滅します。
オート	オートオフ設定中 (→P.34) (オートオフ中も点灯します)
みはり	室内機内部カビ抑制設定中および運転中 (→P.32) カビ見張り設定中および運転中 (→P.33) みはっておやすみ設定中 (→P.21、39) 室外機凍結洗浄設定中および運転中 (→P.5、32) ※室外機に異常があるときは点滅します。

快眠機能 (→P.18、19) みはっておやすみ (→P.21) 設定中はランプを暗く調光します。

ランプの点灯・点滅でお困りのときは **音声おしえて** を押してください

音声で運転状態などをお知らせします

室外機

機種によっては、一部形状が異なります。

室外機から水や湯気が出るのは故障ではありません。(→P.65)

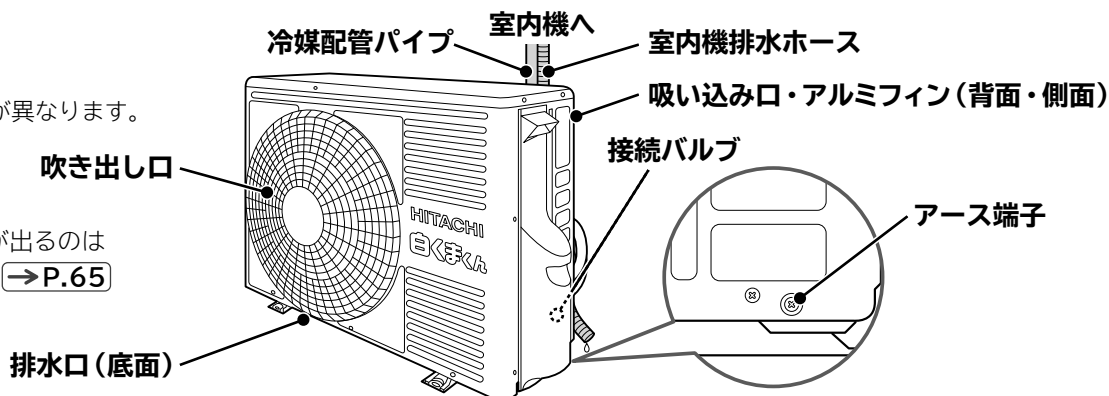

運転前の準備

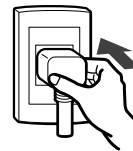

電源プラグをコンセントに差し込む

クリーンランプが点灯して、フィルター掃除をします(約11分間) →P.4

- フィルター掃除中はリモコンを操作しないでお待ちください。終了するとクリーンランプが消灯します。
- 電源プラグを差し込む、またはブレーカーを入れるとフィルター掃除をします。停電復旧のときもフィルター掃除をします。
- お買い上げ時の設定を変更して(室内洗浄なし)を設定した場合は、電源を入れてもフィルター掃除はしません。リモコンを操作してクリーン運転をすることはできません。 →P.23

クリーンランプが点滅したときは

フィルター掃除ユニットの異常で停止しています

室内機のランプ表示

遠隔 洗浄 **クリーン** ECO 運転 タイマー オトワ みはり
点滅

電源プラグを抜いて、つぎのことを確認してください。

- ・ 輸送用のテープが貼り付いていないか。
- ・ エアフィルター・ダストボックス・ホコリキャッチャー・ワイパー・ワイパーカバーが確実に取り付けられているか。 →P.53~56

確認したあと、もう一度電源プラグをコンセントに差し込んでください。

※抜いてから5分以上待つて差し込んでください。

再度クリーンランプが点滅するときは、お買い上げの販売店にご連絡ください

リモコンに乾電池を入れる

※必ずアルカリ乾電池(LR6タイプ)を使用してください

1 電池ケースふたを外す

突起部を▽の向きに引いて、電池ケースふたを持ち上げる。

2 単3形アルカリ乾電池2本を入れる

- ⊕ ⊖ を電池ケースの表示に合わせて、正しく入れる。
- ⊖ 側から先にバネを縮ませながら入れる。

3 電池ケースふたを閉じる

「カチッ」と音がするまで押し込む。

4 ボールペンなど先の細いもので

リセット の○の部分を押す →P.11

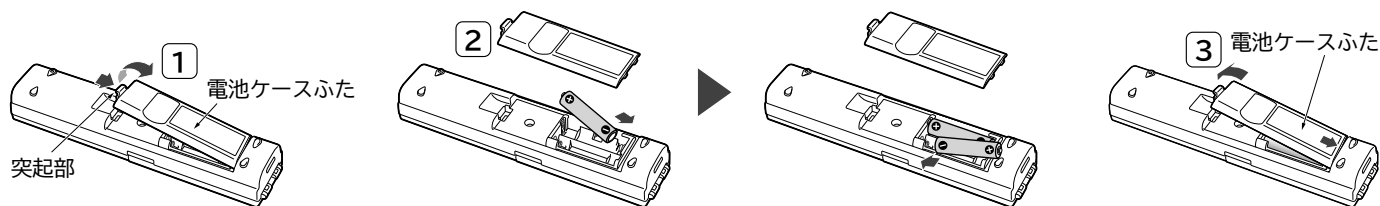

乾電池の取り扱いかた

- 乾電池を誤って使用すると液漏れ・破裂の危険があります。乾電池の注意文をよく読み、特につぎの点に注意してご使用ください。
 - (1) 新旧・種類の違う乾電池を混ぜて使用しないでください。
 - (2) 充電式の乾電池(ニッケル水素など)は使用しないでください。(サイズ・形・性能が一部異なるため)
 - (3) 長期間(1ヵ月以上)使用しないときは、乾電池を取り出してください。万一、液漏れしたときはよくふき取ってから新しい乾電池に2本共交換してください。
- アルカリ乾電池の寿命は約1年です。使用推奨期限に近いもの・付属品のモニター用乾電池は寿命が短くなります。
- 使用済み乾電池はリサイクル対象外です。有害ゴミではありませんので、電極にセロファンテープを貼り(ショートすると危険なため)燃えないゴミとして処分してください。※市町村で決められた回収方法に従ってください。
- 乾電池から漏れた液が目に入ったときは、こすらずに、すぐに水道水などの多量のきれいな水で十分に洗い、医師の治療を受けてください。失明など障害の原因になります。
- 乾電池を充電・分解したり、火の中に投入しないでください。液漏れ・破裂・発火の原因になることがあります。

リモコンの準備

※同じ部屋に2台の室内機を据え付けただけなどにリモコンの混信を防ぎたいときなどはアドレスを切り換えることができます
お買い上げの販売店にご相談ください

送信部

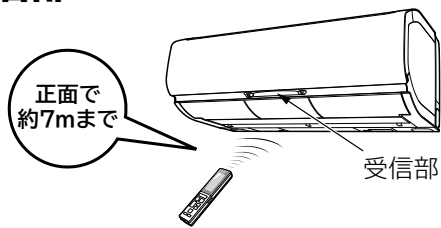

- 室内機の受信部に向けて操作してください。室内機が受信すると、受信音が鳴ります。電源を入れた直後の約10秒間は、操作しても室内機は受信しません。
- 受信できる距離は、正面で約7mまでです。室内に電子点灯形の照明器具がある場合は、受信距離が短くなったり、受信できなくなることがあります。このようなときは販売店にご相談ください。
- 受信しないときはリモコンを点検してください。→P.63

- リモコンは、ていねいに取り扱いってください。落としたり、水などの液体をかけないようにしてください。ショートによる発火・液漏れの原因になったり、送信できなくなることがあります。
- が表示される・室内機の受信音がしない・お望みどおりの運転ができないときなどは、新しい乾電池(LR6タイプ)に2本共交換してください。
- 乾電池を交換したあとや動作が正常ではないときは、必ずリセットボタンを押してください。

液晶表示部

運転内容や機能の設定内容を表示します

節電のため、停止状態で約3分間操作しないと液晶が消灯します。ボタンを押すと表示します。切/入タイマー予約中、クリーン運転開始時刻設定中は消灯しません。運転ボタンを押すと、液晶を表示して運転を開始します。

現在時刻表示

乾電池を入れると一度全表示したあと時刻と年が点滅します。現在年月日・時刻・据付位置を設定してください。→P.12

送信マーク

送信したときに点灯します。

運転停止中は前回停止した運転の種類を表示します

運転停止表示

無効操作表示

操作した動作や設定ができないときに点灯します。

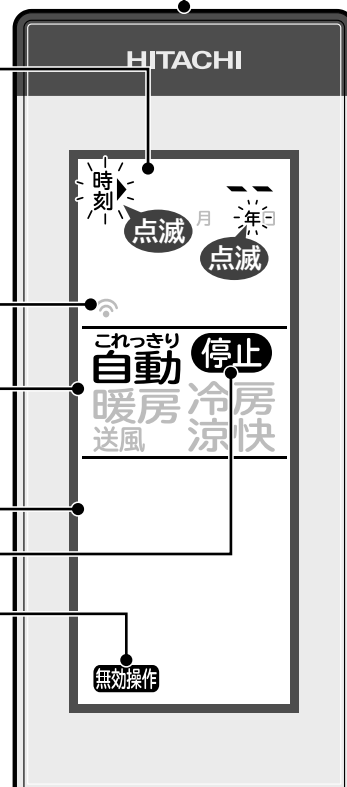

扉の開閉

左右側面の凹部で扉に指をかけて下に開けます。

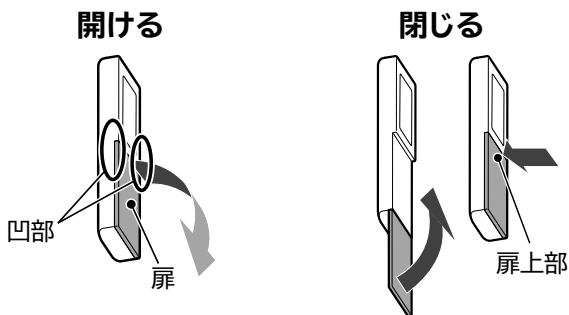

閉じるときは「カチッ」と音がするまで扉上部を押して確実に閉じます。

電気代を算出するための基準値を設定します

→P.13

※ボタンではありません、操作しないでください

リモコンをリセットします →P.10、12

現在年月日・時刻、据付位置の修正をします

→P.12

リモコン型式 →P.表紙

付属のリモコンと別売のかんたんリモコン以外は使用しないでください。正しく動作しません。

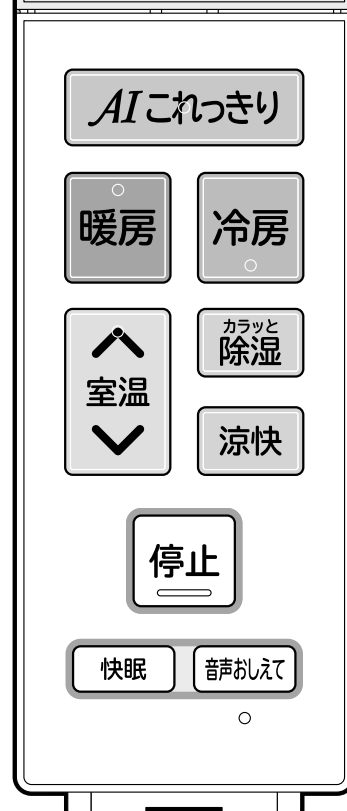
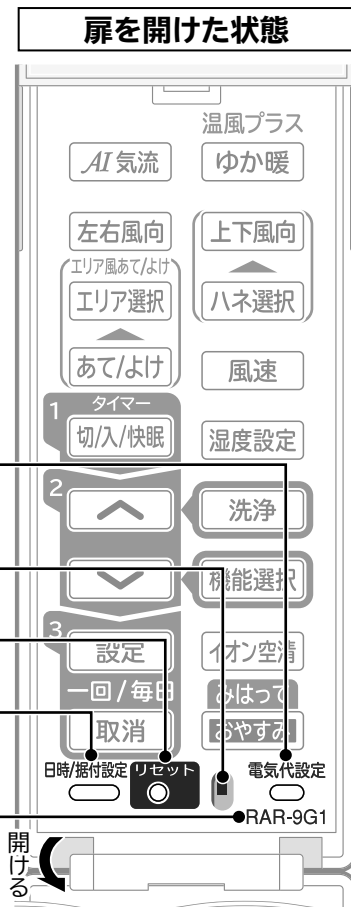

リモコンの準備 (つづき)

現在年月日・時刻、据付位置の設定

お願い 正しく動作させるために、現在年月日・時刻、エアコンを据え付けた位置を設定してください
 切/入タイマーなどのタイマー機能が設定できません。また電気代も正しくおしらせできません。
 乾電池を交換した場合は、お手数ですがもう一度設定してください

現在年月日・時刻、据付位置を設定します

リセット ボールペンなど先の細いもので押ししてください
 年の設定になります

↑ ←進む
 ↓ ←戻る
 を押して年を合わせます
 押し続けると、早送りします。

設定 を押すと月日の設定になります

同じ手順で月日と時刻を合わせてください
 時刻を合わせたあと **設定** を押すと据付位置の設定になります

快適な気流の制御をするために、エアコンを据え付けた位置の設定をしてください。
 据え付けた位置の設定が異なっていると、正しく気流の制御をすることができません。

↑ ←進む
 ↓ ←戻る
 を押して据付位置を合わせます
 エアコンが据え付けてある位置を確認して、該当する位置を選んでください

左側 ※壁まで1m以内
 中央 ※壁まで左右1m以上
 右側 ※壁まで1m以内

設定 を押すと据付位置の点滅が点灯に変わり、設定が完了します
 据付位置の表示は、約10秒後に消灯します。



設定した現在年月日・時刻、据付位置を修正します

日時/据付設定 を押すと現在年月日・時刻、据付位置の設定表示になります
 設定したときと同じ手順で設定した内容を修正してください

- つぎのときは修正できません。
- ・切/入タイマー予約中
 - ・クリーン運転開始時刻設定中
 - ・快眠機能設定中
 - ・みはっておやすみ設定中
 - ・ランドリー運転中
 - ・けつろ抑制運転中



電気代基準値の設定、リモコンホルダーの使いかた

※お買い上げ時は、電気代をお知らせする設定ですが、音声レベルの設定を  または  に変更するとお知らせをしません。→P.35



電気代の基準値を設定します

電気代の基準値は、設定しなくても支障なく運転できます。

電気代設定  を押してください

「通常」「時間帯」の選択表示になります

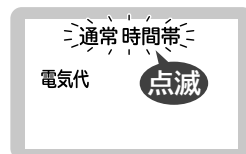

 ←進む

を押して「通常」または「時間帯」を選択してください

 ←戻る

- 「通常」を選択すると、一定の単価設定になります。
- 「時間帯」を選択すると、朝夜・昼・深夜の時間帯別に単価を設定できます。
 - ・朝夜(表示は朝)：7～10時、17～23時
 - ・深夜(表示は深)：23～7時
 - ・昼：10～17時

設定 を押すと

「通常」を選んだ場合は、単価基準値の設定表示になります

お買い上げ時は、27円/kWhに設定されています。
単価の基準値がご不明のときは、ご契約の電力会社にお問い合わせください。

「時間帯」を選んだ場合は、朝夜の設定表示になります

時間帯別のお買い上げ時の設定は、つぎのとおりです。
・朝夜：26円/kWh ・昼：39円/kWh ・深夜：12円/kWh

基準値は1円刻みで1～60円/kWhの範囲で設定できます。



 ←進む

を押して単価基準値を設定してください

 ←戻る

「時間帯」を選んだ場合は、**設定** を押すと昼の設定表示になります
同じ手順で昼・深夜の設定をしてください

リモコンを室内機に向けて

設定 を押すと「ピッ」と鳴り、設定が完了します

リモコンホルダー(付属品)の使いかた

リモコンは、リモコンホルダーで壁や柱に固定できます。事前に取り付け場所からエアコンが運転・停止できることを確認してください。吹き抜けなど室内機上部の天井が高い場合は、取り付け場所からエアコンが操作できないことがあります。

1 リモコンホルダーの取り付けかた

付属のリモコンホルダー固定ねじ2本でしっかりした柱や壁に取り付けてください。

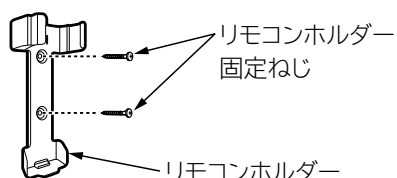

2 リモコンの取り付けかた

上から差し込みます。

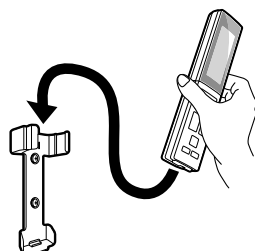

リモコンの取り外しかた

上に引き抜きます。
左右にねじって取り外さないでください。
扉が外れることがあります。

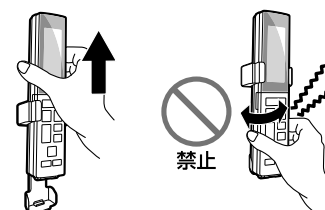

運転・設定のしかた、リモコン表示

暖房・冷房・カラッと除湿・涼快運転のしかた

停止中に  で囲ったボタンを押すと「ピッ」と鳴り、リモコンに運転内容が表示され、運転を開始します。運転を開始すると、運転ランプが点灯して、室内機の上下風向板が自動的に開きます。

暖房 暖房運転を開始します →P.37

冷房 冷房運転を開始します →P.37
 冷え過ぎが気になるときは、カラッと除湿・涼快運転をおすすめします。

カラッと除湿 押すごとに「ピッ」と鳴り、除湿運転の種類が切り換わり、選択した除湿運転を開始します →P.38

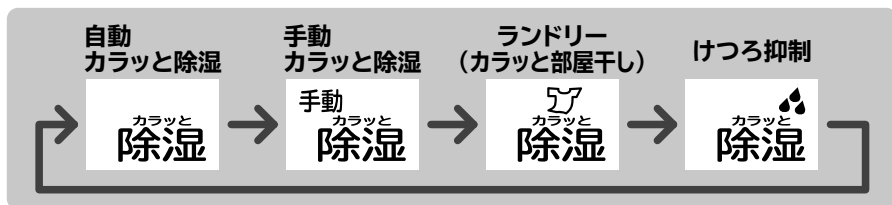

●自動・手動カラッと除湿運転

湿度を下げることを優先します。再熱除湿方式で室温を下げずにジメジメ感を抑えます。梅雨の季節の使用がおすすめです。加湿する機能はありません。

- ・自動カラッと除湿は、運転開始時の室温をほぼ目標温度とします。湿度は調整できます。
- ・手動カラッと除湿は、お好みの温度・湿度に調整できます。

●ランドリー運転（カラッと部屋干し）

くらしカメラAIが湿度の高いエリア（洗濯物など）を検知して風を向け、洗濯物の乾燥を早めます。3時間の切タイマーが設定され、タイマーランプが点灯します。

●けつろ抑制運転

冬に窓が結露するのを抑えます。2時間の切タイマーが設定され、タイマーランプが点灯します。

涼快 押すごとに「ピッ」と鳴り、涼快運転の種類が切り換わり、選択した涼快運転を開始します →P.38



冷房運転では、お部屋の温度を下げて涼しくしますが、冷房運転とは異なり、湿度を下げて涼しくします。冷やし過ぎないので、手足の冷え過ぎを抑えられます。冷房の苦手な方におすすめです。

- ・自動涼快は、目標温度24～28℃、目標湿度50～60%の範囲で自動で決定します。
- ・手動涼快は、お好みの温度・湿度に設定できます。

停止 運転を停止します

「ピー」と鳴り、運転ランプが消灯し、室内機の上下風向板が自動的に閉じて運転を停止します。

リモコンに  が表示されます。

停止したあとにつぎの動作をすることがあります。

- ・自動クリーン運転（フィルター掃除、室内機凍結洗浄）→P.4、22～24
- ・室外機の霜取り（みはって霜とり）→P.37

ランプの表示は →P.9 をご確認ください

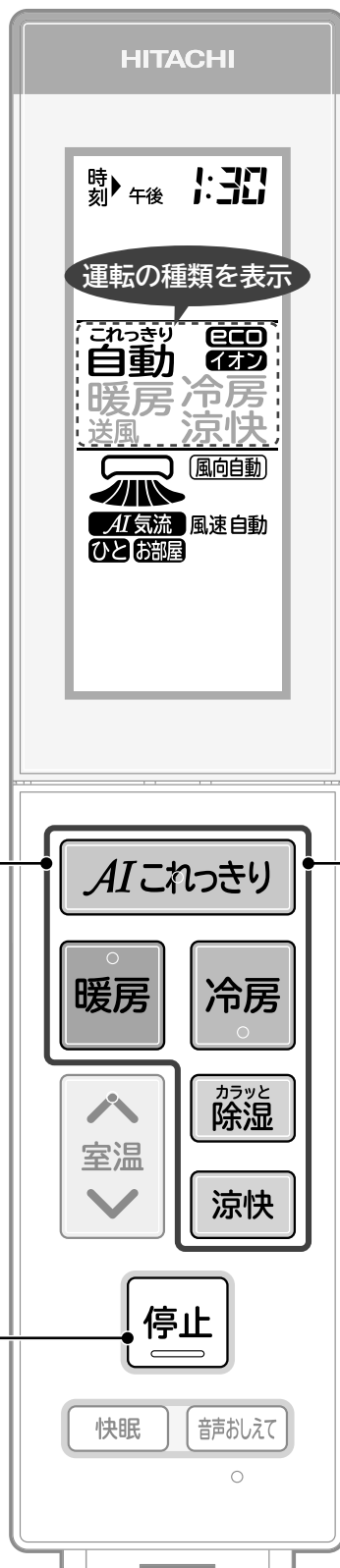

おしらせ エアコン運転中に、運転の種類を切り換えた場合(カラッと除湿から暖房に変えるなど)は、製品保護のため約3分間運転を停止することがあります。

AIこれっきり自動・ゆか暖・温風プラス・イオン空清・送風運転のしかた

AIこれっきり AIこれっきり自動運転を開始します

運転停止中に押すと「ピッ」と鳴り、運転・ecoランプが点灯して運転を開始します

※運転中に押すとeco運転の設定・取り消しをします (→P.18)

ワンタッチで最適な運転の選択(これっきり自動)・省エネ(eco運転)・快適な気流制御(AI気流)の設定をします。



- eco運転とAI気流は、お買い上げ時の設定です。
- eco運転は「AIこれっきり」、AI気流は「AI気流」(→P.17)を押して設定・取り消しができます。設定・取り消しは記憶されますので取り消した場合、次回運転時は取り消した状態で運転します。 ※くらしカメラAIを使用しない設定に変更した場合、AI気流は設定されません。

運転・設定のしかた、リモコン表示

ゆか暖 ゆか暖・温風プラスを設定します (→P.44)

押すごとに「ピッ」と鳴り、切り換わります

※暖房運転中の場合は「ゆか暖」を押すと切り換わります

快眠 **おやすみ** を押した場合も運転を開始します

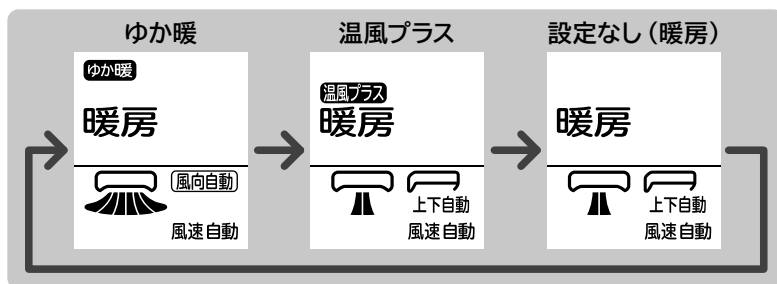

取り消す場合は、設定なしにしてください

ゆか暖・温風プラスを設定する前の風速・風向が表示されます。

- ゆか暖** くらしカメラAIが足を検知して、足もとを中心暖めます。足もと約36℃の床暖感覚です。
- 温風プラス** 温風の温度を高くします。もっと暖かい温風がほしいときにおすすめです。
- リモコンの温度表示部が **H** に変わります。
- 温度は調整できませんが、**室温** を押して-3.0~+3.0の範囲で調整できます。調整後、約10秒経過すると表示は **H** に戻ります。
- 風速・風向は自動に固定され調整できません。調整しようとするときリモコンに **無効操作** が表示されます。
- くらしカメラAIを使用しない設定に変更した場合、ゆか暖は設定できません。



イオン空清 イオン空清(空気清浄)・送風運転を開始します

押すごとに「ピッ」と鳴り、切り換わります

イオン空清

プラズマ電極から放出された電子がホコリなどを帯電させ、ステンレスフィルターで捕集します。

暖房・冷房などを運転中に送風に切り換えることはできません。

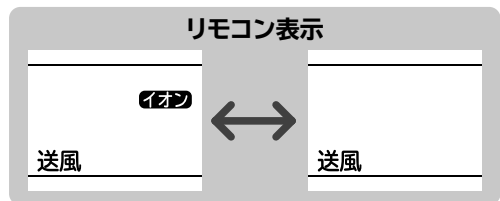

暖房・冷房運転中などに押すと、イオン空清の設定・取り消しができます

ご注意 イオン空清を運転・設定すると、微量のオゾンが発生します。吹き出し口からニオイがすることがありますが、ごくわずかであり、健康に支障はありません。

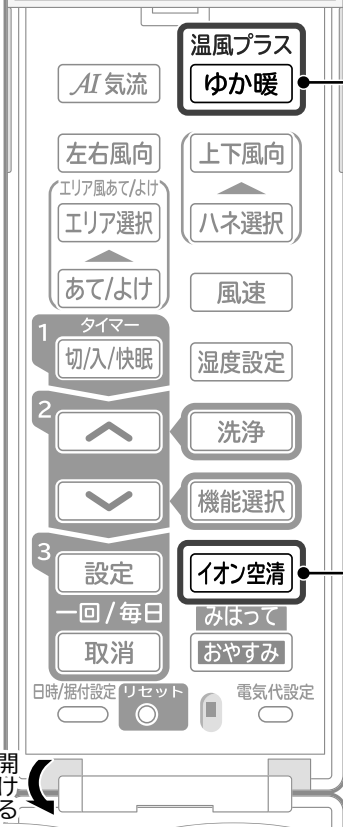

開ける

運転・設定のしかた、リモコン表示(つづき)

上下・左右風向の設定のしかた

お好みに応じて風向を変えることができます

※上下・左右風向は必ずリモコンで操作してください、手で動かすと故障の原因になります

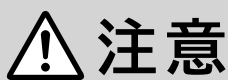

注意

冷房・カラッと除湿・涼快運転中にスイングまたは上下風向板を下向きにしたままで長時間運転しない

このような運転を長時間すると、上下・左右風向板に露が付き、ときには露が落ちて、家財などをぬらす原因になることがあります。

左右風向 **左右風向を設定します** (→P.47)

運転中に押すごとに「ピッ」と鳴り、切り換わります

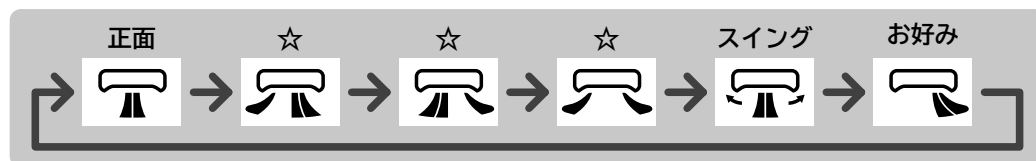

☆印の風向は、下記の機種は選べません。

- ・RAS-XJ22K
- ・RAS-XJ25K
- ・RAS-XJ28K
- ・RAS-XJ36K
- ・RAS-XJ36K2

- お買い上げ時の設定は正面風向です。
- スイング中を除き、風向板の角度に応じて風速が変わります。

スイング中に、リモコン表示のお好みの位置で **左右風向** を押すと「ピッ」と鳴り、スイングが停止します

左右風向表示が停止し、左右風向板がリモコン表示の位置になります。



- スイング中のリモコンの風向表示と風向板の動作は同期しません。
- お好みの位置・スイング中に運転を停止した場合は、次回運転時も、お好みの位置・スイングになります。

上下風向 **上下風向を設定します** (→P.47)

お買い上げ時は、運転の種類に適した風向(上下自動)です

通常は上下風向板の操作は必要ありません

運転中に **上下風向** を押すと「ピッ」と鳴り、上下風向板とリモコン表示がスイングします



- 前側上下風向板は個別にスイングすることはできませんが、風向を変えることができます。(→P.47)
- スイングの範囲は運転の種類によって異なります。(→P.47)

スイング中に、リモコン表示のお好みの位置で **上下風向** を押すと「ピッ」と鳴り、スイングが停止します

- 上下風向表示が停止し、上下風向板がリモコン表示の位置になります。
- お好みの位置・スイング中に運転を停止した場合は、次回運転時も、お好みの位置・スイングになります。
- スイング中のリモコンの風向表示と風向板の動作は同期しません。

お買い上げ時の設定(上下自動)に戻すときは、もう一度 **上下風向** を押ししてください

(運転の種類を切り換えても上下自動になります)

「ピッ」と鳴り、上下自動位置になります

- スイング中の場合は、スイングを停止してから **上下風向** を押ししてください。
- 上下自動の位置は運転の種類によって異なります。(→P.47)

風向板が勝手に動く・スイングが止まるときは (→P.47) をご確認ください

AI 気流・風速・湿度設定のしかた

AI気流設定表示

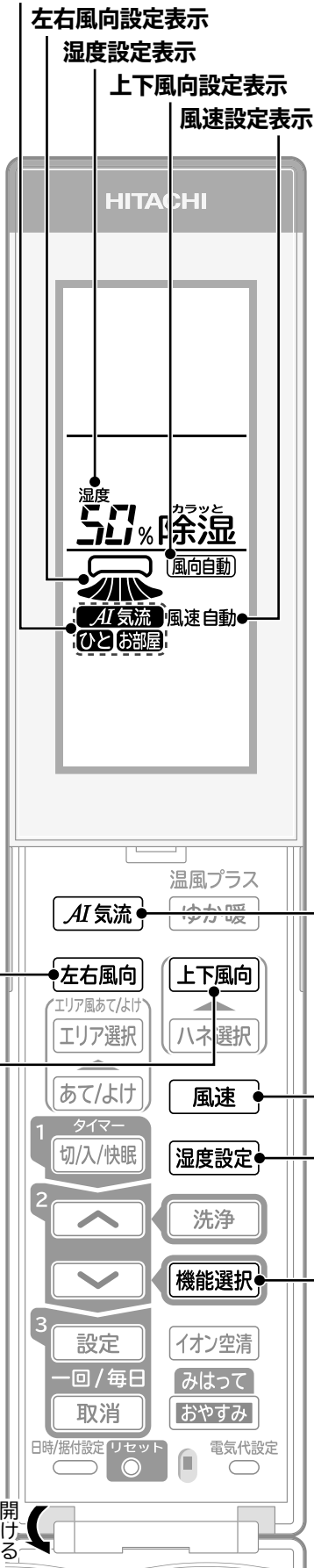

AI気流 AI 気流を設定します →P.40~42

押すごとに「ピッ」と鳴り、切り換わります

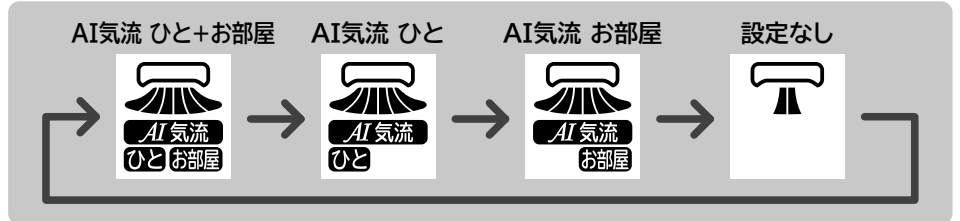

取り消す場合は、設定なしにしてください

AI気流を設定する前の風向が表示されます。

- AI気流の設定は記憶され、次回運転時も継続します。
- 風向を調整すると、AI気流は取り消されます。必要に応じて再度設定してください。
- 運転の種類を切り換えてもAI気流の設定は変わりません。AIこれっきり自動運転の場合は、前回AIこれっきり自動を運転したときの設定になります。
- ランドリー運転中は、AI気流の設定・取り消しはできますが、ひとつとお部屋は設定できません。

風速 風速を設定します →P.48

押すごとに「ピッ」と鳴り、切り換わります

設定内容は運転ごとに記憶されます。

運転の種類や設定によっては、選べない風速があります。



- eco運転設定中は、急速パワフルは選べません。
- AIこれっきり自動運転中は、☆の風速は選べません。
- 快眠機能を設定すると風速は自動になりますが、風速は変更することができます。
- イオン空清(単独)・送風運転中は風速自動が選べません。
- みはっておやすみ設定中は、ゆか暖・温風プラス設定中は風速自動になり変更することができません。
- 風速自動に設定すると「ピッ」と鳴ります。

湿度設定 湿度を設定します

押すごとに「ピッ」と鳴り、5%ずつ下がります

自動・手動カラッと除湿、手動涼快のみ調整できます。



- 60%に設定すると「ピッ」と鳴ります。
- 在室人数・お部屋の条件・外気温によっては、設定湿度にならないことがあります。

機能選択 お買い上げ時の設定を変更します

設定・変更のしかたは →P.31

運転・設定のしかた、リモコン表示(つづき)

eco運転・温度・快眠機能の設定のしかた、音声おしえて機能の使いかた

AIこれっきり 暖房・冷房などの運転中に押すと

eco運転を設定します →P.43

「ピッ」と鳴り、ecoランプが点灯して、eco運転・AI気流を設定します



もう一度押すと取り消します

人の動き・周囲温度、人数、お部屋の温度・湿度を検知して目標温度・湿度を自動的に調整します。AI気流も同時に設定されます。リモコンの設定温度・湿度は変わりません。

- 暖房・冷房運転などにeco運転を設定して運転を停止すると、eco運転の設定は取り消されます。必要に応じてもう一度設定してください。
- eco運転を設定して運転を停止すると、AI気流の設定が記憶されます。次回運転時にAI気流の設定が不要な場合は取り消してください。→P.17

※くらしカメラAIを使用しない設定に変更した場合は、AI気流は設定されません。

AI気流設定表示

快眠機能設定表示

eco運転設定表示

設定温度表示



←上がる
室温
←下がる

温度を設定します

押すごとに「ピッ」と鳴り、0.5℃ずつ変わります

押し続けると、早送りします。

運転の種類	温度の調整範囲
AIこれっきり自動・自動カラッと除湿 自動涼快・ランドリー	自動調整した温度の-3.0~+3.0℃ 暑い・寒いと感じるときは、調整してください。
暖房・冷房・手動涼快	16.0~32.0℃
手動カラッと除湿	10.0~32.0℃

在室人数・お部屋の条件・外気温によっては、設定温度にならないことがあります。

温度を調整中の受信音は、つぎのようなおしらせです。

- ・ピピッ・・・設定した温度が20℃の場合
- ・ピピピッ・・・設定した温度が30℃の場合
- ・ピピッ ピピッ・・・設定できる範囲を超えて温度を調整しようとした場合

快眠

快眠機能を設定します →P.19、43

「ピッ」と鳴り、リモコンに快眠が表示されます

運転停止中に押した場合は、リモコン表示の内容で運転を開始します。
ランプは暗く調光します。

もう一度押すと取り消します

終了する時刻に合わせて温度と湿度を調整しておやすみをサポートします。起床時刻を目安に終了時刻を設定して、お使いください。→P.19

終了時刻を設定すると、次回から快眠を押すだけで同じ時刻に終了時刻が設定されます。快眠機能が終了すると快眠の設定は取り消されますが、運転は停止しません。

音声おしえて

音声で運転状態などをおしらせします →P.45

電気代・運転状態の確認、お困りのときなどに押してください

「ピッ」と鳴り、音声でおしらせします

設定を変更することで、おしらせする内容を変更することができます。→P.35

AIこれっきり

暖房

冷房

室温

カラッと
除湿

涼快

停止

快眠

音声おしえて

エリア風あて／風よけ・快眠機能終了時刻設定のしかた

●快眠機能終了時刻：設定した時刻に快眠機能 (→P.43) を終了します (運転は停止しません)

エリア風あて／風よけ設定表示

快眠機能終了時刻設定表示



あて/よけ 風あて／風よけを設定します (→P.44)

押すごとに「ピッ」と鳴り、切り換わります
 前回設定したエリアに風あて・風よけを設定できます。

取り消す場合は、設定なしにしてください

エリアを設定する前の風向が表示されます。

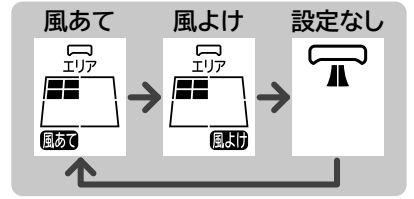

●室内機の据付位置の設定が正しくない場合は、意図した風向にならないことがあります。
 据付位置の確認をお願いします。(→P.12)

エリア選択 風あて／風よけをするエリアを設定します (→P.44)

押すごとに「ピッ」と鳴り、切り換わります

くらしカメラAIが、お部屋の広さを検知してエリア分けします。
 風あて／風よけをするエリアを設定してください。

液晶表示は、据付位置を中央に設定した場合の例です。

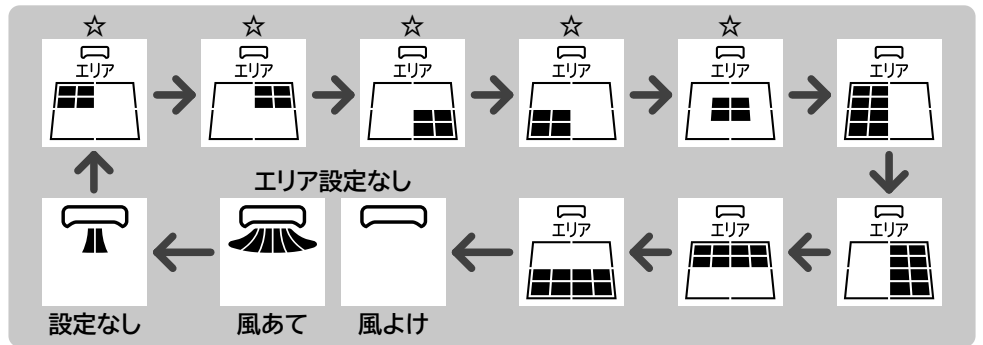

エリアの設定は、風あてと風よけでそれぞれ記憶されます。
 ☆印のエリアはRAS-XJ22K・XJ25K・XJ28K・XJ36K・XJ36K2では選べません。

快眠機能 (→P.18、43) の終了時刻を設定します

リモコンの現在時刻が合っているか、ご確認ください。

1 切/入/快眠 を押します

押すごとに切り換わります。
 快眠機能終了時刻設定表示にしてください。
 前回設定した時刻が表示されます。

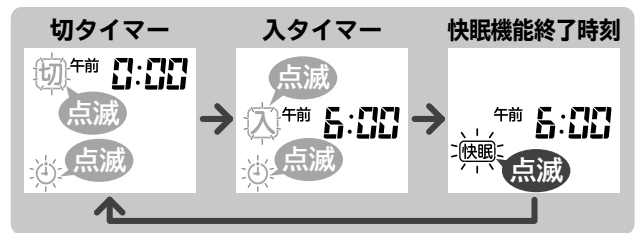

2 上/下 を押して時刻を設定してください

押し続けると早送りします。10分単位で設定できます。

設定した時刻は記憶されます。

設定例：午前5:30に快眠機能を終了させる場合



3 リモコンを室内機に向けて 設定 を押してください 「ピッ」と鳴り、快眠機能が設定されます

快眠機能を設定すると、ランプ表示を暗く調光します。

エアコン停止中に快眠機能を設定すると、リモコンの表示内容で運転を開始します。

設定した時刻を修正するときは 1 から設定してください

取り消す場合は、リモコンを室内機に向けて 快眠 を押してください

「ピッ」と鳴り、取り消されます。設定中に 取消 を押した場合も取り消されます。

運転・設定のしかた、リモコン表示

タイマー機能の設定

※設定した時刻・時間は記憶されます

切/入タイマー予約のしかた

- 切タイマー：設定した時刻に運転を停止します
- 入タイマー：設定した時刻に運転を開始します

切/入タイマー予約を設定します

リモコンの現在時刻が合っているか、ご確認ください。

1 切/入/快眠 を押します

押すごとに切り換わります。
前回設定した時刻が表示
されます。

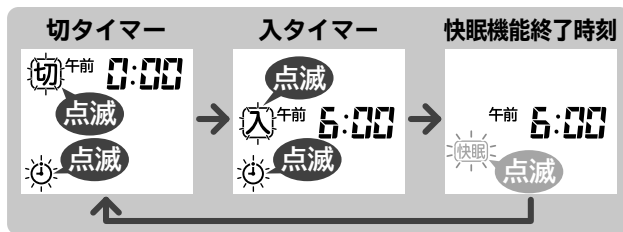

切タイマーを設定するときは **切**、入タイマーを設定するときには **入** 表示にしてください。

2 上/下 を押して時刻を設定してください

押し続けると早送りします。
10分単位で設定できます。

設定した時刻は記憶されます。

設定例：切タイマーは午前1:00に停止
入タイマーは午前5:00に運転
させる場合

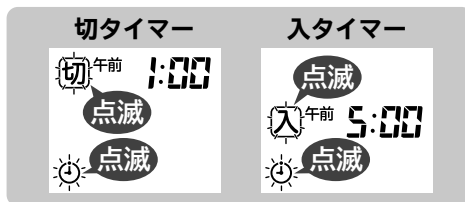

3 リモコンを室内機に向けて 設定 を押してください 「ピッ」と鳴り、タイマーランプが点灯しますのでご確認ください

室内機のランプ表示

遠隔 洗浄 クリーン ECO 運転 タイマー 外付 みはり

点灯



ランドリー・けつろ抑制運転は、入タイマーで運転することはできません。入タイマーと組み合わせられますが、運転開始時刻になるとランドリー・けつろ抑制を運転する前の運転を開始します。

設定した時刻を修正するときは 1 から設定してください

予約時刻を確認するときは、リモコンの扉を開けてください

取り消す場合は、リモコンを室内機に向けて 取消 を押してください

「ピピッ」と鳴り、タイマーランプが消灯します。リモコンは現在時刻を表示します。

切タイマーと入タイマー予約を組み合わせる場合は、切タイマーを設定したあと入タイマーを設定してください (順番は逆でも予約できます)

タイマーを組み合わせることで就寝時に切タイマーで自動停止→起床時に入タイマーで自動で運転開始など便利な使いかたができます。

- 停止中に切タイマーを予約しても運転は開始しません。
- 運転中でも入タイマーを予約できます。予約しても運転は停止しません。
- 入タイマー時刻になるとリモコンに表示されている運転内容(運転の種類・温度の設定など)で運転を開始します。

切/入タイマー予約表示 クリーン運転開始時刻設定表示

毎日予約設定表示



クリーン運転開始時刻・みはっておやすみ・毎日予約設定のしかた

- クリーン運転開始時刻：エアコン停止中に設定した時刻になるとクリーン運転 (→P.4、22~24) または室外機凍結洗浄 (→P.5、32) を開始します
- みはっておやすみ：設定した時間が経過すると一時停止して、お部屋の状況のみはります (→P.39)

みはっておやすみ設定表示
 扉を閉じているとき：タイマー時間表示
 扉が開いているとき：終了時刻表示



クリーン運転開始時刻を設定します

リモコンの現在時刻が合っているか、ご確認ください。

- 1 **洗浄** を押します
- 2 **↑** **↓** を押して時刻を設定してください
 押し続けると早送りします。10分単位で設定できます。
 設定した時刻は記憶されます。
 設定例 午後1時にクリーン運転を動作させる場合
- 3 リモコンを室内機に向けて **設定** を押してください
 「ピッ」と鳴り、**洗浄時刻** が点滅から点灯に変わります。
 運転中に設定した場合は、約10秒後に消灯します。
 運転を停止すると表示します。
 クリーン運転開始時刻は、入タイマー予約時刻の120分前までの時刻に設定してください。

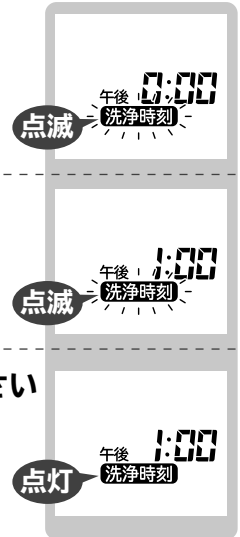

取り消す場合は **洗浄** を押して、クリーン運転開始時刻設定にしたあとリモコンを室内機に向けて **取消** を押してください

「ピッ」と鳴り、**洗浄時刻** が消灯します。

みはっておやすみ みはっておやすみを設定します (→P.39)

押すごとに「ピッ」と鳴り、切り換わります

お好みの時間に設定してください。押し続けると早送りします。
 設定した時間は記憶されます。

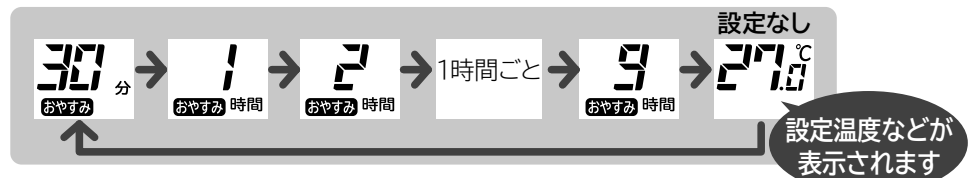

みはり・タイマーランプが点灯しますので、ご確認ください
 停止中に設定した場合は、リモコン表示の内容で運転を開始します

室内機のランプ表示



ランプは暗く調光します。

取り消す場合は、設定なしにしてください

「ピッ」と鳴り、みはり・タイマーランプが消灯します。

みはり・タイマーランプが消灯しないときは、切/入タイマーまたは室内機内部カビ抑制・カビ見張り・室外機凍結洗浄設定中です。

毎日予約を設定します

毎日同じ時刻に切/入タイマーを設定できます

切/入タイマー予約中に **設定** を押してください

「ピッ」と鳴り、リモコンに **毎日** が点灯します。

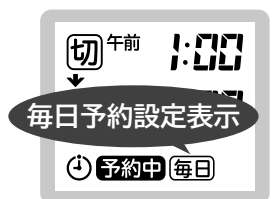

毎日予約を取り消す場合は、もう一度 **設定** を押してください

「ピッ」と鳴り、**毎日** が消灯します。

旅行などで数日不在になる場合は、毎日予約を取り消してください。

クリーン運転 (フィルター掃除、室内機凍結洗浄)

フィルター掃除が動作する条件

フィルター掃除は、つぎの条件1または、条件2を満たしたときに動作します

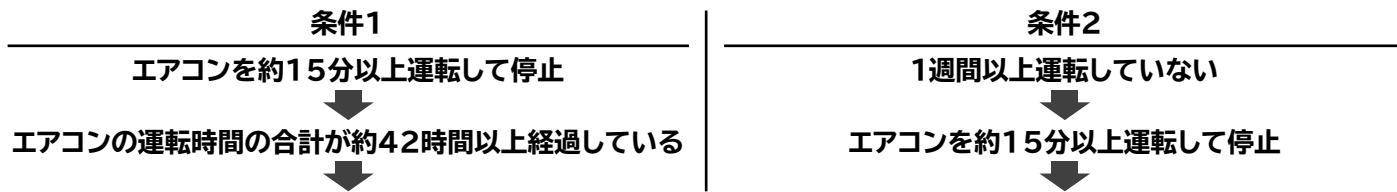

クリーンランプが点灯して
自動でエアフィルターを掃除します

遠隔 洗浄 **クリーン** ECO 運転 タイマー オトオワ みはり

点灯

つぎの場合は、フィルター掃除中にクリーンランプと洗浄ランプが点灯します。

- ・ 開始時刻を設定したクリーン運転 (→P.23)
- ・ リモコン操作によるクリーン運転 (→P.23)
- ・ フィルター掃除と室内機凍結洗浄の動作タイミングが重なったとき

室内機凍結洗浄が動作する条件

室内機凍結洗浄は、エアコンを約10分以上運転して停止したときに、つぎの条件1または、条件2を満たしたときに動作します

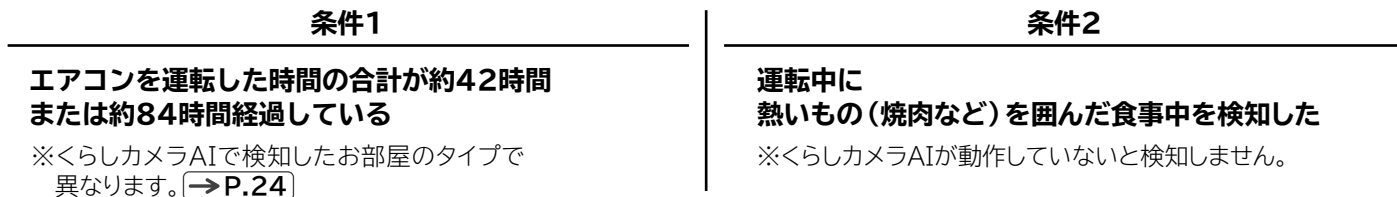

温度・湿度条件がつぎのとき

- 室温・湿度：約10～32℃、約30～70%
- 外気温：約1～43℃

運転停止後、洗浄ランプが点灯して約3分送風したあと人がいないか検知します
検知時間は最大約60分です

約15分ごとに人の有無を検知します。
上下風向板は開いたままです。

遠隔 洗浄 **クリーン** ECO 運転 タイマー オトオワ みはり

点灯

人を検知しない

ファン掃除と室内機凍結洗浄が動作します
(洗浄ランプは点灯)

約60分間継続して人を検知した

ファン掃除と室内機凍結洗浄は動作しません
(洗浄ランプは消灯)

- ・ つぎのときは、人が居ても動作します。
 - ・ くらしカメラAIで人を検知できないとき (→P.45)
 - ・ くらしカメラAIを使用しない設定に変更した場合 (→P.48)
 - ・ 開始時刻を設定したクリーン運転の室内機凍結洗浄 (→P.23)
- ・ 入タイマー予約まで約120分以内のときは、室内機凍結洗浄は動作しません。

開始時刻を設定した自動クリーン運転

開始時刻の設定は [→P.21](#)

エアコンの運転時間の合計が約42時間を経過するたび、エアコン停止中に設定したクリーン運転開始時刻になると、自動クリーン運転を開始します

クリーン運転開始設定時刻にエアコンが運転中のときは、翌日のクリーン運転開始設定時刻に条件を満たしていると、自動クリーン運転を開始します。

開始時刻を設定した自動クリーン運転の動作

フィルター掃除→室内機ファン掃除→室内機凍結洗浄の順に動作します

※(室外洗浄)を設定しているときは、条件を満たしていると、室外機凍結洗浄が動作します。

室内機凍結洗浄(室内機ファン掃除含む)が動作するときは、室外機凍結洗浄は動作しません。翌日の同じ時刻に条件を満たしていると動作します。

エアフィルターを掃除します [→P.4](#)

温度・湿度条件を確認します [→P.22](#)

時刻を設定したクリーン運転の場合は、人が居ても室内機凍結洗浄は動作します。

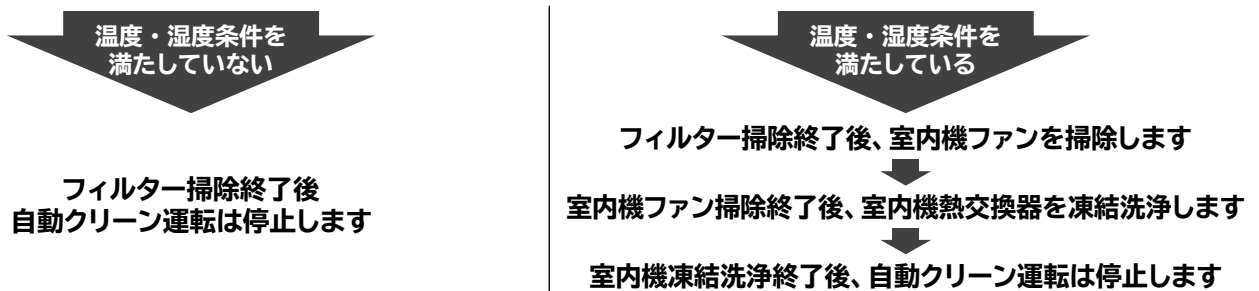

- 室内機凍結洗浄は温度・湿度条件を満たしていないと動作しません。温度・湿度条件を満たしていないときは、フィルター掃除終了後、停止します。
- 途中で停止したいときは **停止** を押してください。
停止 を押したときの動作を停止し、つぎの動作を開始します。クリーン運転を完全に停止したいときは、洗浄ランプが消灯するまで繰り返し押してください。

- クリーン運転開始時刻を設定している場合は、運転停止後の自動クリーン運転 ([→P.4](#)) は動作しません。
- クリーン運転開始時刻を設定すると、取り消すまでエアコンを運転した時間の合計が約42時間経過するごとに、運転停止後自動クリーン運転が動作します。

クリーン運転(フィルター掃除、室内機凍結洗浄)

リモコン操作でクリーン運転をする

エアコン停止中に **洗浄** を約3秒間押し続けると「ピッ」と鳴り、クリーン運転を開始します

動作は開始時刻を設定した自動クリーン運転と同じです。

洗浄 を押すと、クリーン運転開始時刻の設定になりますが、そのまま押し続けるとクリーン運転が動作します。現在年月日・時刻が設定されていない場合は **無効操作** が表示されますがそのまま押し続けるとクリーン運転が動作します。

- クリーン運転ができないときは、洗浄ランプが点滅(1秒点灯/1秒消灯 約10秒間)します。[→P.59](#)
- フィルター掃除終了後、約5分以内に **洗浄** を約3秒間押した場合は、フィルター掃除は動作しません。室内機凍結洗浄を開始します。
- 室内機凍結洗浄終了および中止後、約60分以内に **洗浄** を約3秒間押した場合は、室内機凍結洗浄は動作しません。フィルター掃除終了後、停止します。

こんなときにご使用ください

- 長時間エアコンを運転していなかったときやニオイが気になるとき。発生したカビを除去したり、殺菌することはできません。また、しつこい汚れやニオイをすべて除去することはできません。
- お買い上げ時の設定を変更して(室内洗浄なし)を設定しているとき。

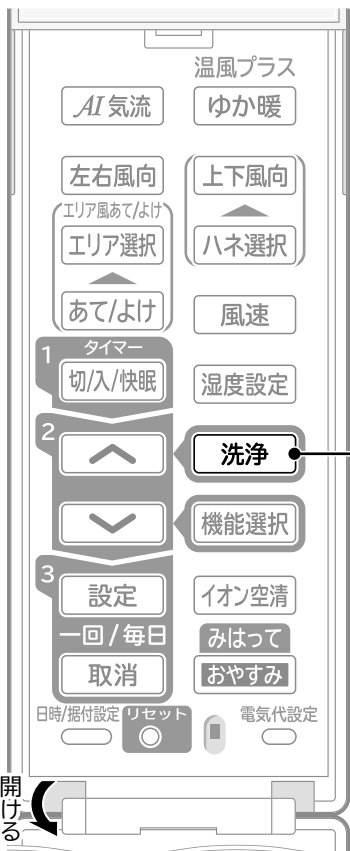

クリーン運転(フィルター掃除、室内機凍結洗浄)(つづき)

フィルター掃除

- エアコンを連続で運転中の場合は、約24時間経過するごとに運転を一時停止して自動でエアフィルターを掃除します。上下風向板は開いたまま、クリーンランプが点灯してエアフィルターを掃除します。みはっておやすみ設定中は動作しません。

エアコンを連続運転中に24時間を経過

運転を一時停止して自動でエアフィルターを掃除します

連続運転に戻ります

- フィルター掃除中に、暖房・冷房運転などを開始した場合はフィルター掃除を中止して運転を開始します。
- しつこい油污れなど、汚れが気になるときは、定期的にエアフィルターのお手入れをしてください。(→P.53)
- 使用状態や環境により、エアフィルターの汚れが取れない・掃除ムラが生じることがあります。
[洗浄] を約3秒間押し続けてクリーン運転をする、またはエアフィルターのお手入れをしてください。(→P.23、53)
- みはっておやすみ・切タイマーを毎回お使いの場合は、定期的にリモコン操作でクリーン運転をしてください。(→P.23) (1週間に1回程度が目安です)
みはっておやすみ・切タイマーで停止したときは [停止] を押し続けて停止したときよりも、自動でフィルターを掃除する間隔が長く設定されます。

- 冷房・カラッと除湿・涼快運転を停止したときは、エアフィルターを掃除する前に約5分間、室内機の内部を乾燥します。AIこれっきり自動運転で冷房・カラッと除湿運転が選択されていた場合も同じです。

冷房・カラッと除湿・涼快運転を停止

約5分間、室内機の内部を乾燥します

フィルター掃除を開始します

※つぎのときは、フィルターを掃除する前に室内機の内部は乾燥しません。

- ・ 暖房運転停止後
- ・ 送風運転停止後
- ・ イオン空清(単独)運転停止後
- ・ 連続運転中のフィルター掃除
- ・ AIこれっきり自動運転で暖房が運転されていたとき (→P.37)
- ・ 開始時刻を設定してクリーン運転をしたとき (→P.21)
- ・ リモコン操作でクリーン運転をしたとき (→P.23)
- ・ 運転開始と同時にフィルターを掃除したとき (→P.46)
- ・ 切タイマー・みはっておやすみによる運転停止後

エアフィルターを掃除する音が気になるときは

人が居ない時刻を設定してクリーン運転をすることをおすすめします。(→P.21)

また、運転開始と同時にフィルターを掃除する設定 (→P.46) 自動フィルター掃除を含む自動クリーン運転をしない(室内洗浄なし)の設定 (→P.36) もできます。

クリーン運転(フィルター掃除、室内機凍結洗浄)

室内機凍結洗浄

- つぎのようなことが想定されますので、定期的にクリーン運転をするために、開始時刻を設定してご使用になることをおすすめします。(→P.21)
 - ・ 就寝中でも室内機凍結洗浄は動作することがあります。
 - ・ 外気温が1℃以下になると動作しません。
 - ・ 長い間隔をあけて室内機凍結洗浄をするとホコリが出ることがあります。
- つぎの場合は可動ブラシに異常が発生している可能性があります。お買い上げの販売店にご連絡ください。
 - ・ ファンを掃除している時間が長い。
 - ・ 洗浄ランプが点滅している。

室内機のランプ表示

点滅 遠隔 洗浄 クリーン ECO 運転 タイマー 朴木 みはり

- 自動フィルター掃除と自動室内機凍結洗浄が動作するタイミングが重なったときは、フィルター掃除終了後、室内機凍結洗浄が動作します。
- 温度条件によっては、熱交換器が凍結しないことがあります。

ファン掃除が動作しないのは

- つぎのときは就寝を妨げないようにファン掃除は動作しません。
- ・ お部屋が暗いとき
(くらしカメラAIを使用しない設定に変更した場合は除く)
 - ・ 切タイマー・みはっておやすみで停止した場合は午後11:00～午前7:00
 - ・ [停止] を押し続けて停止した場合は、午後11:00～午前5:00
 - ・ 暖房運転停止時、ファン掃除は室内機凍結洗浄2回につき1回動作します。

- つぎのようなときは、運転停止時に条件を満たしていると室内機凍結洗浄が動作します。
 - ・ 前回運転停止時に室内機凍結洗浄を中止した場合に動作することがあります。(リモコン操作のクリーン運転は除く)
 - ・ 前回運転停止時に条件を満たしていないため室内機凍結洗浄ができなかった場合。
- ブレーカー切れなどで電源が落ちたあとに、電源が復旧しても室内機凍結洗浄は再開しません。
- 洗浄した水を室内機排水ホースから排水します。冬季でも排水するため、寒冷地では水が氷結することがありますので、室内機排水ホースの出口を塞がないでください。
- 使用状況により、洗浄した水でベランダや敷石が汚れるおそれがありますので、室内機排水ホースの出口は汚れても支障のない場所に導いてください。
- 1回につき電気代は約7円です。(目安です)
- 熱交換器を凍結・乾燥する際に、室内機の周辺温度・室温・湿度が変化することがあります。
- 汚れやカビなどを、すべて洗い流せるものではありません。

くらしカメラAIで検知した、お部屋のタイプで条件1の時間を設定します (→P.22)

※お部屋のタイプをリモコンで設定することはできません。

- LDKでキッチンが近いと検知したとき：約42時間
- LDKでキッチンが遠い、寝室・子供部屋と検知したとき：約84時間

みはっておやすみ・切タイマーで停止したときは、つぎの室内機凍結洗浄までの時間が長く設定されます。

スマートフォンでエアコンを操作する

スマートフォンで宅外からエアコンを運転したり、運転状況の確認ができます

サービス開始予定

2019年 12月 23日

白くまくん アプリ専用サーバー

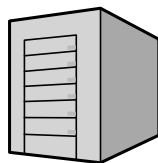

※この機能は2019年12月23日からお使いいただけます。

スマートフォンからの操作をエアコンに送信します。
また、エアコンからのお知らせを、お客様のスマートフォンに送信します。

スマートフォンでエアコンを操作するために、準備していただくもの

通信機器

(モデム/ONUなど)



お客様のスマートフォン

(iOS・Android™)



インターネット回線



白くまくん アプリを使い、エアコンを遠隔操作します。
エアコンからのお知らせを受信します。

無線LANルーター

エアコンをインターネットに接続します。

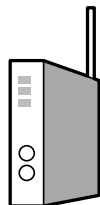

エアコン

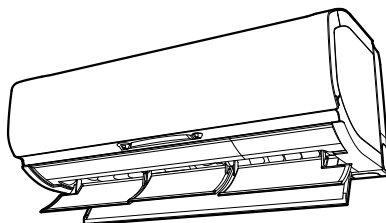

白くまくん アプリ



ダウンロード時の通信料が別途かかります。
インストールのしかた → P.26

サービスのご利用にあたり、お客様にご確認いただくもの

ご自宅のインターネット環境

- サービスをご利用いただくためには、FTTH(光ファイバー)・ADSL・CATV(ケーブルテレビ)などの常時インターネット通信が可能なブロードバンド回線が必要です。
ダイヤルアップ回線ではご利用できません。
- インターネット接続の詳細は、プロバイダーや回線業者との契約内容をご確認ください。
- インターネットの通信料は、お客様のご負担となります。

スマートフォン

- iOS (iPhoneなど) 9.0/Android 4.4 以降(2019年10月現在) 対応するOSのバージョンはWebページをご確認ください。
OSのバージョンの確認のしかたは、お使いのスマートフォンの取扱説明書をご確認ください。
- ルーターと無線LAN接続ができることをご確認ください。
- タブレットは動作保証をしていません。

無線LANルーター (以下ルーター)

- 2.4GHz帯に対応したルーターをご使用ください。
- セキュリティ対策のため、必ず暗号化方式WPA2またはWPA(いずれもTKIPまたはAES)の設定ができるルーターを使用してください。暗号化方式はWPA2(AES)の設定をおすすめします。設定のしかたは、ルーターの取扱説明書を参照してください。
- WEPのみ対応のルーターは、ご使用できません。
- モバイルルーターは動作保証をしていません。

スマートフォンでエアコンを操作する(つづき)

初期設定のしかた

スマートフォンに白くまくん アプリをインストールしてください

1 白くまくん アプリを検索してください



- Android機種するとき：Google Playを開きます。
Androidは、Google Inc.の商標および登録商標です。
- iOS機種(iPhone)するとき：App Storeを開きます。
iPhoneは、Apple Inc.の商標および登録商標です。

アプリはこちらからも
ダウンロードできます。



QRコードは
株式会社デンソーウェブの
商標および登録商標です。

2 画面に従いインストールしてください

- 専用アプリのご利用には、利用規約をお読みにになり、同意いただく必要があります。
- 専用アプリは無料ですが、インストールや操作には別途通信料が発生します。
- 専用アプリの名称やアイコンは2019年10月現在のものです。
アプリの更新などにより、変更される可能性があります。

おしらせ

- 最初に登録したユーザーが、グループ管理者としてユーザーの管理やアクセス権の設定をします。
- 複数のユーザーで使用する場合は、登録したユーザーが他のユーザーを招待して登録してください。

無線LANに関するご注意

警告

- 心臓ペースメーカーを装着している方が利用する可能性がある場所では、遠隔機能を有効にしない
ペースメーカーなどの動作に影響を与えるおそれがあり、事故の原因になることがあります。
- 心臓ペースメーカーや除細動器を装着されている方の近くで遠隔機能を有効にしない
近すぎると電波によりペースメーカーなどの動作に影響を与えるおそれがあります。

使用周波数帯

本エアコンの使用周波数帯では、電子レンジなどの産業・科学・医療用機器のほか、工場の製造ラインなどで使用されている移動体識別用の構内無線局(免許を要する無線局)および特定小電力無線局(免許を要しない無線局)、ならびにアマチュア無線局(免許を要する無線局)が運用されています。

- 1.このエアコンを使用する前に、近くで移動体識別用の構内無線局および特定小電力無線局ならびにアマチュア無線局が運用されていないことを確認してください。
- 2.万一、このエアコンからの移動体識別用の構内無線局に対し有害な電波干渉の事例が発生した場合には、速やかに電波の使用を停止したうえで下記の連絡先にご連絡いただき、混信回避のための処置などについてご相談ください。
- 3.その他、このエアコンからの移動体識別用の特定小電力無線局あるいはアマチュア無線局に対し有害な電波干渉の事例が発生した場合など、何かお困りのことが起きた時には下記の連絡先にお問い合わせください。

連絡先：スマートフォンを使った遠隔機能に関する窓口 → P.27

使用周波数の見かた

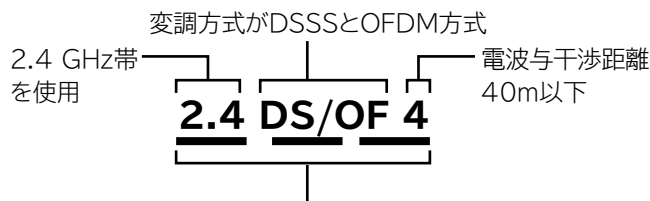

2.400 GHz~2.4835 GHzの全帯域を使用し、かつ移動体識別装置の帯域を回避可能であることを意味する

無線LANに関するご注意(つづき)

機器認定

本エアコンは、電波法に基づく工事設計認証を受けた無線装置を内蔵していますので、無線局の免許は不要です。

ただし、以下の行為は電波法で禁止されています。

- ・無線装置を分解／改造する。
- ・本体銘板をはがす。
- ・本体銘板に記載している適合表示を消す。

セキュリティ対策

- 無線LANは電波を使って送受信するため、不正なアクセスを受けるおそれがあります。データの安全を確保するため無線LANルーター(以下、ルーター)はセキュリティ対策をしてください。セキュリティ対策を実施せず、問題が発生した場合当社は一切の責任を負いかねますのでご了承ください。
- ルーターのパスワード(暗号化キー)は、8文字以上、63文字以下に設定することをおすすめします。(文字数の制限はルーターの取扱説明書をご確認ください)
パスワード(暗号化キー)を変更したときは、白くまくんアプリの「ルーターを交換したとき」に従い、設定を変更してください。

ファームウェアについて

- 本エアコンは、インターネットを通じて当社のサーバーに接続し、自身のファームウェアを自動で最新版に更新する機能を持っています。
更新中は、無線通信が一時中断されるため、通信が途切れたり、速度が遅くなったりすることがあります。
- ファームウェアの解析・改造はしないでください。

使用制限

ご使用にあたり、以下の制限がありますので、あらかじめご了承ください。

制限をお守りいただけなかった場合、および本エアコンの使用または、使用不能から生じる付随的な損害などについては当社は一切の責任を負いかねます。

- 日本国内でのみ使用できます。
- 利用権限のない無線ネットワークには、接続しないでください。無線ネットワーク環境の自動検索時に利用する権限のない無線ネットワーク(SSID※)が表示されることがありますが、接続すると不正アクセスと見なされるおそれがあります。
※SSIDは無線LANで特定のネットワークを識別するための名前のことです。このSSIDが双方の機器で一致した場合、通信可能となります。
- 磁場・静電気・電波障害が発生するところで使用しないでください。つぎの機器の付近などで使用すると、通信が途切れたり、速度が遅くなったりすることがあります。できるだけ離してご使用ください。
 - ・加熱調理中の電子レンジ
 - ・Bluetooth対応機器
 - ・本エアコンと通信するルーター(無線LANルーター)を除く他の無線LAN機器(無線WEBカメラ・パソコン機器など)
- 本エアコンが金属物で囲まれていたり、ルーターとの間に金属や鉄筋コンクリートなど電波を通しにくい物がある場合は電波のノイズを受けたり、到達距離が短くなるなどで通信できないことがあります。
- その他、お困りのことが起きた場合には、スマートフォンを使った遠隔機能に関する窓口(下記)へご相談ください。

スマートフォンを使った遠隔機能に関する窓口	
TEL	0120-9597-25
FAX	0120-3121-34
(受付時間) 9:00~17:30(月~土)、9:00~17:00(日、祝日) 年末年始は休ませていただきます。	

※上記窓口の内容は、予告なく変更させていただく場合があります。

スマートフォンでエアコンを操作する(つづき)

無線LANご使用に関するお知らせ

- エアコンを直接見えないところから操作できるようになります。そのため、例えば、お部屋にいる人が運転させているところを別の人が外から運転を停止させてしまったなどの状況になることがあります。特に乳幼児やお子様・お年寄り・病気の方・体の不自由な方が室内にいるときは、管理できる人が近くにいるときにご使用ください。また、ご使用前に、お部屋の状況を把握してから操作してください。
- お客様のスマートフォンとエアコンとがインターネットを使って当社のサーバーを介してデータ通信をします。そのため、お客様が契約している携帯電話会社やプロバイダーなどの通信回線の状況・ルーターなどの設定・当社のサーバーのメンテナンスによるサービス停止などにより、データ通信ができず操作できない、または操作から意図しないほど遅れてエアコンが動作する可能性があります。上記の理由から、本エアコンは安全確保のため無線LAN接続がされた状態で、かつエアコン運転中に当社のサーバーと一定時間データ通信ができなかった場合は、エアコンの運転を停止します。(リモコンからの操作であっても停止します。無線LAN接続がされていない状態では停止することはありません)
- エアコンをルーターと接続したあと、遠隔操作有効の場合はデータ通信をします。ご利用には、ご自宅のインターネット環境とスマートフォンの通信料がかかります。
- エアコンを長期間ご使用にならないとき、またはインターネット回線から完全に遮断したいときは、遠隔操作を無効にしてください。→P.30
- 本エアコンのSSID・KEYを他の人に知らせないようにしてください。
- 当社は、本エアコンの故障に関して、一定の条件下で修理を保証しておりますが、記憶されたデータが消失・破損した場合には、保証いたしません。
- 本エアコンには、個人情報(ネットワーク設定情報など)が保存されます。本エアコンを廃棄するときは、遠隔モジュールの初期化(→P.30)をしてください。
- ご自宅のインターネット環境および無線環境に関する不備については、お客様の責任で解決してください。
- アプリでエアコンを操作した場合は、設定されていた一部の機能が取り消されることがあります。詳しくは、Webページをご確認ください。

ソフトウェアライセンスについて

本エアコンに組み込まれたソフトウェアは、複数の独立したソフトウェアモジュールで構成され、個々のソフトウェアモジュールはそれぞれに日立ジョンソンコントロールズ空調株式会社(以下、当社)および第三者の著作権が存在します。

本エアコンには、当社が開発または作成したソフトウェアモジュールも含まれていますが、これらのソフトウェアおよびそれに付帯したドキュメントなどには、当社の所有権および知的財産権が存在します。これらについては、著作権法その他の法律により保護されています。また本エアコンは、フリーソフトウェアとして使用許諾されるソフトウェアモジュールを使用しています。お客様は、当該ソフトウェアモジュールのソースコードを入手し、使用許諾に従い複製・改変・再配布する権利があります。対象となるソフトウェアモジュールの入手方法に関するお問い合わせについては、以下へお問い合わせください。

<https://kadenfan.hitachi.co.jp/support/inquiry/>
当該ソフトウェアモジュールについては当社以外に、別途著作権者その他の権利を有する者がおり、かつ無償での使用許諾ですので、現状のままでの提供であり、適用法令の範囲内で一切保証(明示するもの、しないものを問いません)をしないものとします。

また、当社は、お客様が入手された当該ソフトウェアモジュールおよびその使用に関して生じたいかなる損害(データの消失、正確性の喪失、他のプログラムとのインターフェースの不適合化なども含まれます)についても、適用法令の範囲内で一切責任を負わず、費用負担をいたしません。

当該ソフトウェアモジュールの使用条件などの詳細につきましては下記のURLをご参照ください。各ソフトウェア使用許諾契約書は当社以外の第三者による規定であるため、原文(英文)を掲載いたします。

<https://kadenfan.hitachi.co.jp/ra/app2/license.html>

エアコンをルーターに接続します



白くまくん アプリを起動して、ログインしてください

アプリの画面に従って、設定してください。



WPS接続方式とAP接続方式の接続手順が選択できます。

ルーターを買い替えた場合は、再度エアコンとルーターを接続してください。

WPSボタンのあるルーターと接続する場合

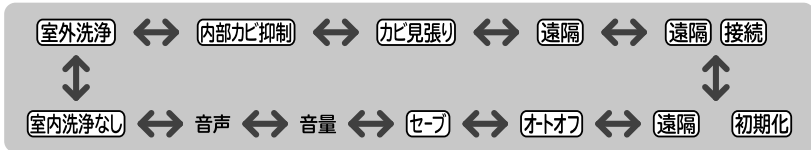
- 1 機能選択 を押します
- 2   を押して (遠隔) (接続) を点滅させます



- 3 設定 を押すと (遠隔) は点灯、(接続) は点滅のまま  が点灯します
- 4 設定 を押すと (接続) が点灯に変わります
 は約10秒後に消灯します。
- 5 室内機の遠隔ランプが点滅します
- 6 ルーターのWPSボタンを押します (ルーターの取扱説明書をご覧ください)
- 7 室内機の遠隔ランプが点灯に変わると接続完了です







おしらせ

- グループの誰かが登録すれば、同一グループのユーザーは、エアコンの登録をする必要はありません。
- 上記の手順で接続ができない場合は、下記のAP接続方式で接続をしてください。

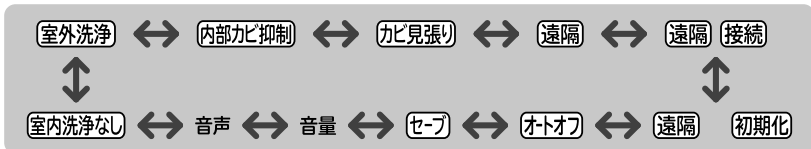
AP接続方式でルーターと接続する場合

- 1 機能選択 を押します
- 2   を押して (遠隔) (接続) を点滅させます





- 3 設定 を押すと (遠隔) は点灯、(接続) は点滅のまま  が点灯します
- 4  を押して  を点灯させたあと 設定 を押すと (接続) が点灯に変わります
 は約10秒後に消灯します。
- 5 室内機の遠隔ランプが点滅します
- 6 アプリに従い、付属のSSID・KEYラベルに記載のKEYを入力してください
- 7 室内機の遠隔ランプが点灯に変わると接続完了です
ランプ表示は、上記「WPSボタンのあるルーターと接続する場合」を参照してください。



スマートフォンでエアコンを操作する(つづき)

ルーターを接続したあとに無効/有効を切り換えます

ルーターとの接続を遮断する場合

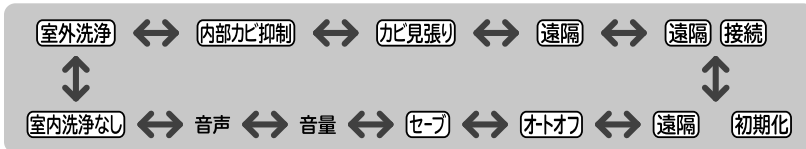

- 1 機能選択 を押します
- 2   を押して 遠隔 を点滅させます



- 3 取消 を押してください
「ピッ」と鳴り、遠隔が消灯して、遠隔ランプが消灯します。



ルーターとの接続を再開する場合

- 1 機能選択 を押します
- 2   を押して 遠隔 を点滅させます

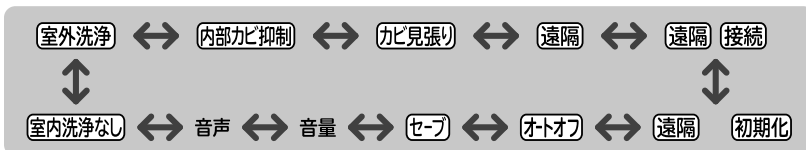



- 3 設定 を押してください
「ピッ」と鳴り、遠隔が点灯して、遠隔ランプが点灯します。



※製品廃棄時などに初期化してください

ルーターとの接続を初期化します

ルーターとの接続を削除します

- 1 機能選択 を押してください
- 2   を押して 遠隔 初期化 を点滅させます
- 3 設定 を押すと 遠隔 が消灯し、初期化 が点灯します
約10秒後に 初期化 が消灯します。
遠隔ランプが約20秒点滅して、消灯します。



お買い上げ時の設定を変更する

お買い上げ時に設定されていない機能の設定や、お買い上げ時の設定を変更することができます

設定および設定変更のしかた

機能選択 を押してください

下記リモコン表示のうち、前回最後に設定・変更した項目が点滅します。
お買い上げ時は **室外洗浄** が点滅します。

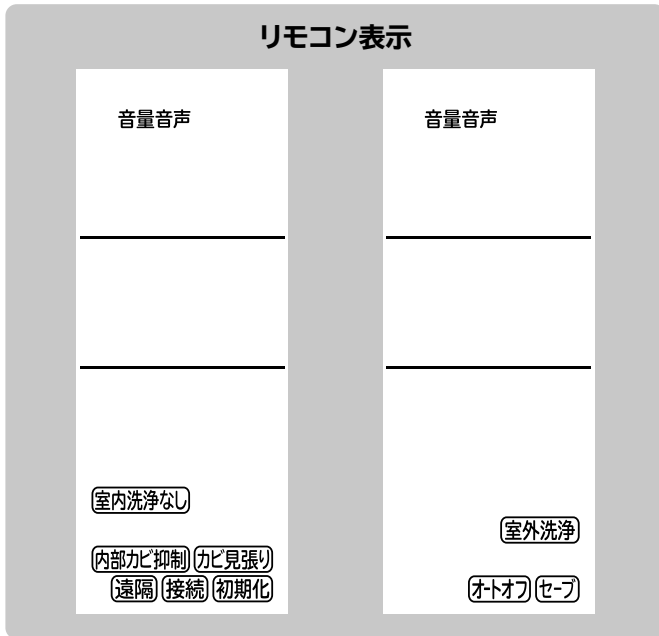

↑ **↓** を押して、変更したい項目を選んでください

下記の順に項目が点滅します。
設定・変更できる機能の詳細は **→P.32~36**

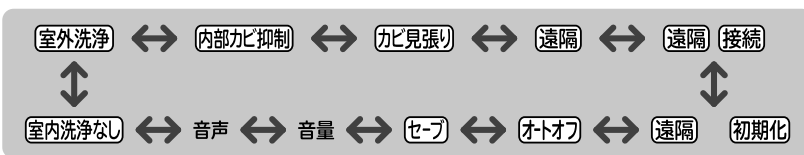

設定・変更する場合は **設定**、取り消す場合は **取消** を押してください

「ピッ」と鳴り、点滅が点灯または消灯して機能が設定・取り消されます。

ルーターとの接続、有効/無効の切り換え、接続の初期化のしかたは **→P.29、30**
音量・音声設定変更のしかたは **→P.35**

別の機能の設定・変更・取り消しをする場合は、同じ手順で設定・変更・取り消してください

- **室内洗浄なし** は設定を変更しても運転中は点灯しません。
運転を停止すると点灯します。
- 設定しても運転の種類によっては動作しない機能もあります。



お買い上げ時の設定を変更する

お買い上げ時の設定を変更する(つづき)

※運転停止後または、運転停止中に動作します。エアコンを連続運転中は動作しません。

室外機凍結洗浄

リモコン表示：**室外洗浄**

動作・ランプ表示については **→P.5** をご覧ください

動作温度条件 ・室温：約5～25℃ ・外気温：約5～25℃

設定してからの動作 ※温度条件を満たしていないとき、および風が強いときは動作しないことがあります。

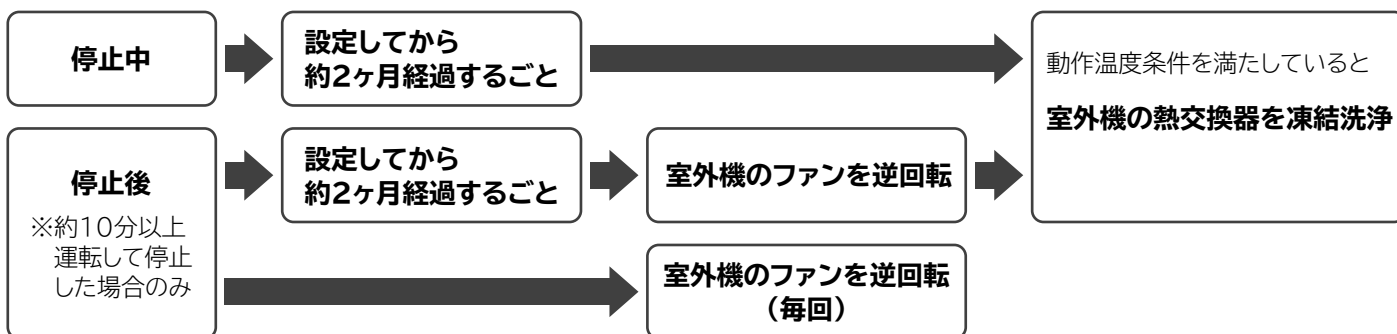

- 停止中に室外機凍結洗浄が動作する場合は、クリーン運転開始時刻(→P.21)に動作します。クリーン運転開始時刻が設定されていない場合は、最後に運転を停止した時刻に動作します。
 - フィルター掃除と動作するタイミングが重なった場合は、フィルター掃除終了後に動作します。
 - 室内機凍結洗浄が動作する場合は、室外機凍結洗浄は動作しません。翌日の同じ時刻に条件を満たしていると動作します。(クリーン運転開始時刻を設定している場合も同じです)
 - 室外機凍結洗浄が動作する時刻に、エアコンを運転中の場合は翌日の同じ時刻に条件を満たしていると動作します。
 - 切タイマー・みはっておやすみ停止後は動作しません。
- **停止**を押すと、室外機凍結洗浄を中止します。中止した場合は約2ヶ月経過するまで動作しません。
 - 室内機内部カビ抑制機能と室外機凍結洗浄のタイミングが重なった場合は、室内機内部カビ抑制が動作します。室外機凍結洗浄は、翌日の同じ時刻に条件を満たしていると動作します。
 - 自然環境によっては、熱交換器が凍結しないことがあります。
 - 室外機凍結洗浄中は、室温が上昇することがあります。
 - 入タイマー予約まで約120分以内のときは、室外機凍結洗浄は動作しません。
 - 室外機凍結洗浄中に運転ボタンを押した場合は、室外機凍結洗浄を中止して約3分後に運転を開始します。

※運転停止後または、運転停止中に動作します。エアコンを連続運転中は動作しません。

室内機内部カビ抑制(カビバスター)

リモコン表示：**内部カビ抑制**

設定すると運転停止後および運転停止中に、高湿度を検知した時間の合計によっていずれかの動作をします(→P.33)

※室内機内部カビ抑制動作中は、室温・湿度が上昇することがあります。

ご注意 室内機の吹き出し口から、ニオイがすることがあります

室内機内部にイオン充満する際に、微量のオゾンが発生することがあります。ごくわずかであり、健康に支障はありません。

- 途中で停止する場合は **停止** を押してください。(設定は取り消されません)
 - 入タイマー予約まで120分以内のときは、室内機内部カビ抑制は動作しません。
 - 室内機内部カビ抑制中に運転ボタンを押した場合は、室内機内部カビ抑制を中止して、約3分後に運転を開始します。
 - 状況によっては乾燥運転をしないで送風運転のみになることがあります。
- エアコンの近くに窓がある場合は、結露することがあります。気になるときは設定を取り消してください。(→P.31)
 - **室内洗浄なし** に設定を変更すると **内部カビ抑制** の設定は取り消されます。
 - リモコン操作で室内機内部カビ抑制を動作させることはできません。
 - フィルター掃除の動作タイミングと重なったときは、フィルター掃除終了後、室内機内部カビ抑制が動作します。

次ページに続く

室内機内部カビ抑制(カビバスター)(つづき)

室内機内部の湿度が高湿度条件を168時間以上検知したときや、冷房・カラッと除湿・涼快運転を約10分以上運転して停止したあとに加熱運転および送風運転で室内機内部のカビを抑制します

- ・運転時間は約60分です。
- ・クリーンランプが点灯します。
- ・上下風向板が開きます。
- ・状況によっては加熱運転をしないで送風運転のみになることがあります。

室内機内部の湿度が高湿度条件を24時間以上検知したときや、加熱運転および送風運転後に室内機内部にイオンを充満させカビを抑制します

- ・運転時間は約60分です。くらしカメラAIで、室内機がキッチンから近いと判断した場合は約90分です。
- ・クリーンランプは消灯します。
- ・上下風向板は閉じます。

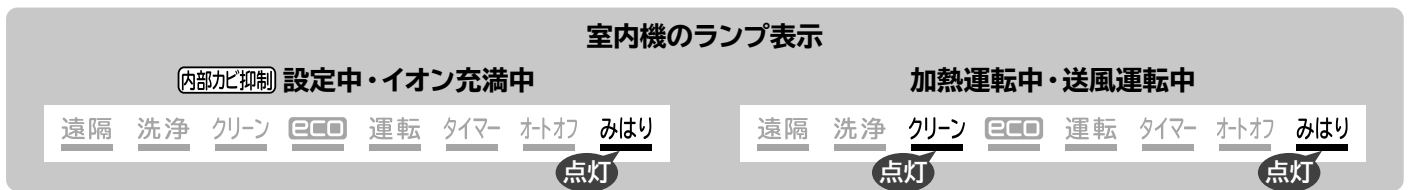

- ※発生したカビを除去したり殺菌することはできません。
- ※設定すると運転停止中に動作します。エアコンを連続運転中は動作しません。
- ※高湿度条件を検知した時間は、運転停止中・運転中の両方でカウントします。
- 運転中に動作条件を満たした場合は運転停止後に室内機内部カビ抑制が動作します。

※設定すると運転停止中に動作します。エアコンを連続運転中は動作しません。

カビ見張り リモコン表示：カビ見張り

設定すると運転停止中に、お部屋にカビが発生しやすい温度・湿度を検知すると自動でカラッと除湿を運転します

梅雨から夏にかけて長期間留守にするときにおすすめです
発生したカビを除去することはできません

設定中は温度と湿度を検知するため、上下風向板が閉じたまま約20分間隔で約3分間の送風をします。

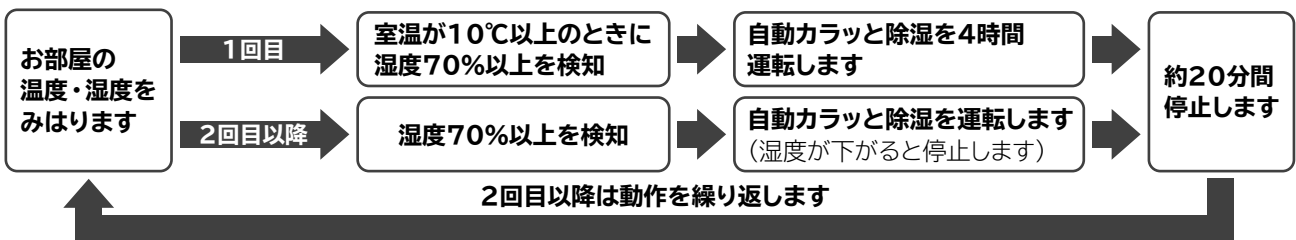

検知結果が室温10℃以上・湿度70%以上ではないときは約20分間停止します。

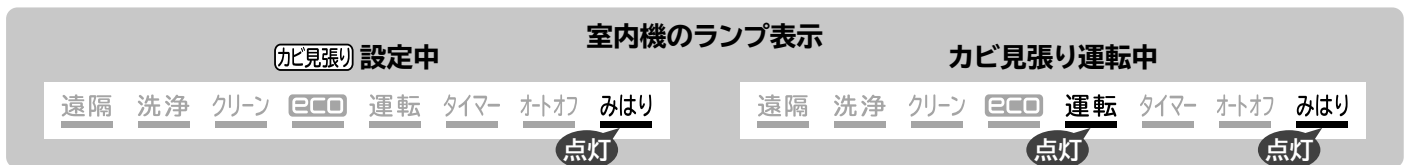

- 途中で停止する場合は 停止 を押してください。(設定は取り消されません)
- カビ見張り運転中は、くらしカメラAIで湿度の高いエリアを検知して、湿度の高いエリアに優先して気流を送ります。そのため気流が当たる場合があります。
- 入タイマー予約まで約120分以内のときは、カビ見張りは動作しません。
- カビ見張りを設定したときから2週間お部屋をみはります。2週間経過すると、みはりランプが消灯して設定が取り消されます。(リモコンの表示は消灯しません) 必要に応じて再設定または取り消してください。2週間経過する前にエアコンを運転した場合は、その都度、設定が延長されます。

お買い上げ時の設定を変更する(つづき)

オートオフ

リモコン表示：

※eco運転を設定しているときだけ有効です

eco運転設定中に人の不在を認識すると自動で運転を一時停止(オートオフ)します
消し忘れによる、むだな電力の消費を抑えることができます

eco運転が設定されていないとオートオフは機能しません

オートセーブ(不在省エネ運転)
・暖房運転は目標温度を低めに設定します
・冷房運転は目標温度を高めに設定します
・カラッと除湿・涼快運転は目標湿度を高めに設定します

オートオフ中は、くらしカメラAIが動作(点灯)して在室者がいないか確認します
人を検知すると運転を再開します
約2時間継続して人を検知しないときは運転を停止します

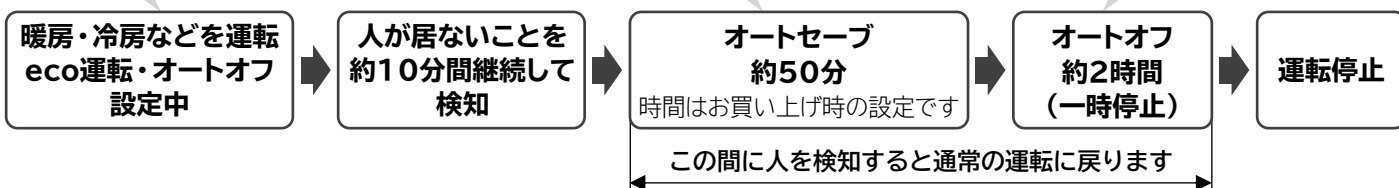

お買い上げ時の設定を変更する

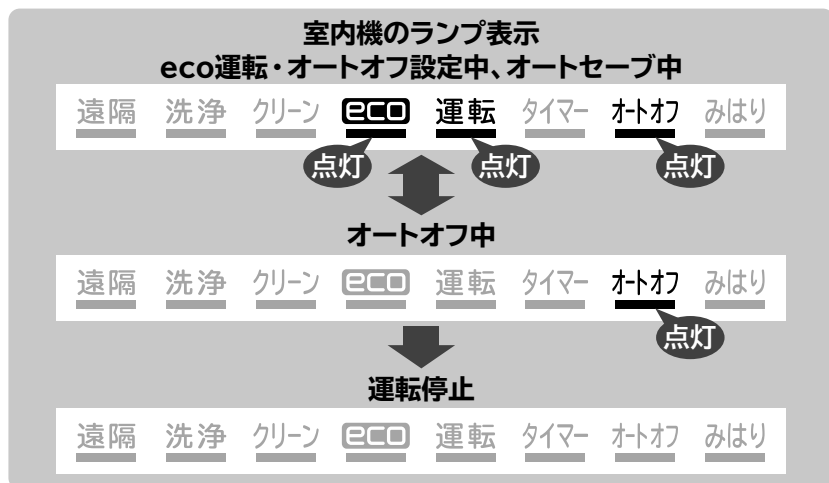

- オートオフする前に切タイマーが予約されている場合は、切タイマーが優先されます。予約時刻になると運転を停止します。
- オートオフで運転停止した場合は、リモコンは運転状態のままです。運転する場合は、好みの運転ボタンを押してください。
- 「AI気流 お部屋」設定中は、オートセーブ・オートオフを開始するまでの時間が長くなります。
- オートオフ開始時にフィルター掃除の条件を満たしていると、エアフィルターを掃除します。(クリーンランプが点灯します) → P.4
- オートオフを開始するまでの時間を変更することができます。 → P.49

くらしカメラAIで人を正しく検知できていないときは意図した動作をしないことがあります

不在時に連続して運転する場合は、オートオフによる意図しない停止を防止するため、オートオフを取り消してください。

つぎのときは、オートオフで運転を停止しないことがあります

- ・ テレビやポスターに映っている人を検知しているとき
- ・ ランプシェードなどを人として検知しているとき
- ・ お部屋が暗いとき

つぎのときは、オートオフで運転を停止することがあります

- ・ 検知できない場所に人がいるとき
- ・ 寝ている人や乳幼児だけのとき
- ・ 帽子をかぶっているとき
- ・ 床や壁の色と服装、頭部の色が似ているとき
- ・ お部屋が暗いとき
- ・ ペットだけのとき

セーブ(アンペア切り換え)

リモコン表示：

運転中の最大電流を制限します

ほかの家電製品を同時に使用するとブレーカーが落ちるときなどに設定してください

型 式	セーブ設定なし	セーブ設定中
RAS-XJ22K・XJ25K	約15アンペア	約10アンペア
上記以外の機種	約20アンペア	約15アンペア

- 運転中の最大電流を制限するため、運転中の電流が低いときは電流は制限されません。
- 設定すると暖房運転の最大能力が低下します。
- 暖房運転の場合は、お部屋が暖まるまでに多少時間がかかります。吹き出し空気温度が多少低くなるため、風速を自動に設定することをおすすめします。外気温が低いときは設定温度に到達しないことがあります。

音量

リモコン表示：音量



おしらせする音声の音量を変更できます

1~3まで3段階の設定があり、お買い上げ時は2（標準）に設定されています

機能選択 を押したあと   を押して
音量 を選び 設定 を押してください



現在の設定が表示されますので、変更したい場合は

  を押して 1~3 より選び 設定 を押してください

音量

• 1 : 小さい • 2 : 標準 • 3 : 大きい

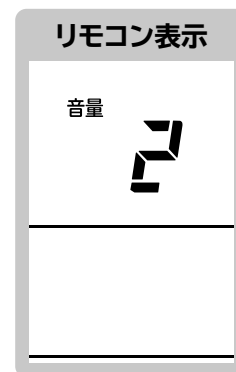

お買い上げ時の設定を変更する

音声

リモコン表示：音声

音声でおしらせする情報量（音声レベル）の設定を変更できます



1~3まで4段階の設定があり、お買い上げ時は2（標準）に設定されています

設定が 1~3 の場合でも、状況によっては音声でおしらせしないことがあります。

機能選択 を押したあと   を押して
音声 を選び 設定 を押してください



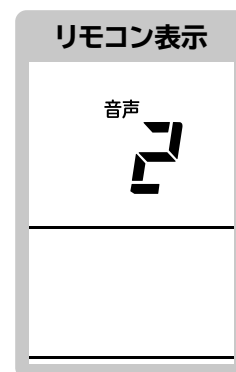

現在の設定が表示されますので、変更したい場合は

  を押して 1~3 より選び 設定 を押してください



音声レベル

- 1 : 音声でおしらせをしません。室内機・室外機の状態によっては、おしらせすることがあります。
- 2 :  を押した場合に音声でおしらせします。
- 3 :  を押した場合およびタイマーの設定、 でお買い上げ時の設定を変更した場合に音声でおしらせします。今月の電気代もおしらせします。
- 4 : 2以外のおしらせのときでも状況に応じて音声でおしらせします。今月と前月の電気代もおしらせします。運転中は室温・外気温もおしらせします。

音声レベル 3 に設定すると

- 状況に応じて自動でおしらせをしますが、午後11：00～午前7：00の間はおしらせをしません。
- お部屋が高温・高湿度になったこともおしらせします。おしらせする期間は、音声レベルを 3 に変更してから2週間です。2週間経過する前にエアコンを運転した場合は、その都度、設定が延長されます。おしらせ中は、くらしカメラAIが点灯し、運転ランプが点滅します。
-  (→P.36) を設定して一定期間経過すると、運転停止後に音声で長期間クリーン運転していないことをおしらせします。

お買い上げ時の設定を変更する(つづき)

室内機洗淨なし

リモコン表示： 室内洗淨なし

自動でクリーン運転(フィルター掃除、室内機凍結洗淨)が動作しない設定に変更できます

お買い上げ時は、自動でクリーン運転をする設定です。

[→P.4](#)

音や室温・湿度の変化が気になるときに設定してください。

- 室内洗淨なし を設定すると、 内部カビ抑制 の設定は取り消されます。
- 内部カビ抑制 を設定すると、 室内洗淨なし の設定は取り消されます。

- 長い間隔をあけてクリーン運転をすると、一度で室内機のエアフィルター・ファン・熱交換器に付いた汚れやホコリを掃除・洗淨しきれないことがあります。開始時刻を設定することで、お好みの時刻に定期的にクリーン運転をすることができますので、開始時刻を設定したクリーン運転をおすすめします。 [→P.21](#)

知っておいていただきたいこと

運転・機能・設定について、知っておいていただきたいことを記載しています
記載している運転・機能・設定をご使用の際は、ご確認ください

これっきり自動運転

室温と外気温により、「暖房・カラッと除湿・冷房」から自動で運転を選択します

運転を開始したあとは、1時間ごとに室温と外気温を検知し、必要に応じて運転を切り換えます。

室温	約23℃	約27℃
暖房	カラッと除湿	冷房
室温約23℃を目標に運転します。	カラッと除湿運転を開始したときの温度を室温の目標にして、湿度が約50%になるように運転します。	室温約27℃を目標に運転します。

選択される運転の種類は外気温によっても変わります。

暖房運転

- 外気温が-20～21℃の範囲でお使いください。
-21℃以下や24℃以上では、製品保護のため運転しないことがあります。
- 風速の設定は自動をおすすめします。お部屋の暖まり具合に合わせて風速が変わります。そのため風を冷たく感じにくくなります。(→P.48)
- 配管が長いと暖房能力が若干低下します。
- お部屋全体を暖める暖房なので、暖くなるまで少し時間がかかります。入タイマー(→P.20)・AI気流 お部屋(→P.17)の設定をおすすめします。
- 外気の熱を吸収して暖房します。そのため外気温が下がると暖房能力も下がります。暖房能力が下がらないように圧縮機の回転数を上げて運転しますが、暖まりが悪いときは他の暖房器具を併用してください。

運転ランプが点灯⇔減光して風が出ないときは、故障ではありません

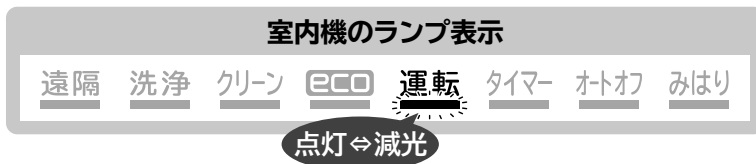

暖房運転開始後の2～3分間、運転ランプが点灯⇔減光するときは、予熱中です

室内機の熱交換器を暖めます。

暖房運転中または停止後に、運転ランプが点灯⇔減光するときは、みはって霜とり中です

室外機の熱交換器に付いた霜を取ります。

- 暖房運転中は室外機の熱交換器の温度と外気温から霜の付き具合を判断して、必要などきにだけ霜を取ります。
みはって霜とり運転中は暖房運転を一時停止します。(5～10分間、最大で約22分間)
みはって霜とり運転中は、室温が若干下がる場合があります。
霜とり終了後、暖房運転を再開します。
- 暖房運転停止後に霜が付いていると判断したときは、みはって霜とり運転をします。
運転停止後に運転ランプが点灯⇔減光します。

風速自動の場合は、みはって霜とりを開始する約10分前から吹き出し空気温度を高くします(あらかじめ温風機能)

- 外気温・室外機の熱交換器に付いた霜の量によっては室温が上がらないことがあります。
- つぎの場合は、あらかじめ温風は機能しません。
 - ・ ゆか暖設定中
 - ・ 温風プラス設定中
 - ・ みはっておやすみ設定中
 - ・ eco運転設定中
 - ・ エリア風あて/風よけ設定中
 - ・ AIこれっきり自動運転中

冷房運転

- 外気温が22～46℃※の範囲でお使いください。
21℃以下や46℃以上では、製品保護のため運転しないことがあります。
※運転中の室外機の吸い込み空気温度
- 配管が長いと冷房能力が若干低下します。
- 室内に冷房能力以上の熱源(多くの人がある・熱器具を使うなど)があると、設定した温度に到達しないことがあります。

知っておいていただきたいこと(つづき)

カラッと除湿運転

運転のしかたは →P.14

- 右図のように現在室温と設定(目標)温度の差から自動で運転の種類を切り換えます。運転の種類を切り換える際に、お部屋の湿度が一時的に30%程度変わることがあります。
- 室温が1℃以下では運転しません。外気温1~35℃の範囲でお使いください。
- 設定湿度前後まで下がると運転を一時停止します。湿度が上がると運転を再開します。
- 外気温が低いときは設定温度に到達しないことがあります。
- 運転中に室外機のファンが低速になったり、停止することがあります。
- つぎのときは設定温度・湿度にならないことがあります。
 - ・室内に冷房能力以上の熱源があるとき。(人が多く居る・熱器具の使用など)
 - ・室内に除湿能力以上の熱源および湿気の流入・発生があるとき。

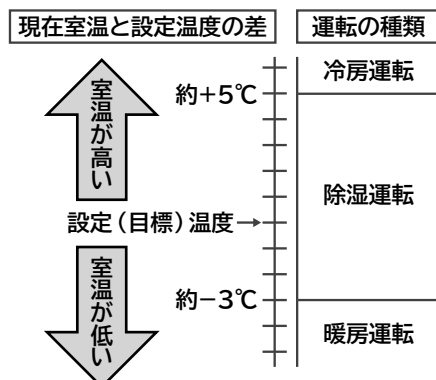

ランドリー運転(カラッと部屋干し)

運転のしかたは →P.14

くらしカメラAIが湿度の高いエリア(洗濯ものなど)を検知して風を向けます

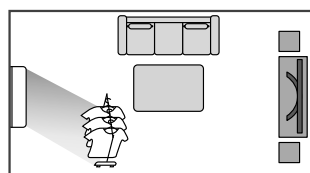

運転を開始すると「AI気流」が自動で設定され、風速が自動に変わりますが、変更できます。洗濯物の乾き具合を検知して洗濯物が乾いたと判断すると送風に運転を切り換えます。洗濯物などの位置・温度によっては、検知できないことがあります。

- 除湿・暖房運転を組み合わせさせて洗濯物の乾燥を優先します。そのため温度・湿度が一時的に上がることがあります。
- 3時間の切タイマーが設定されます。(タイマーランプが点灯します)切タイマーの時間は「おやすみ」を押して、みはっておやすみと同じく変更できます。
- 洗濯物の乾燥に適した風速になります。風が強いと感じるときは、お好みの風速に設定してください。
- くらしカメラAIを使用しない設定にすると、湿度の高いエリア(洗濯物など)は検知できません。
- 洗濯物の量や材質により、乾きが遅くなることがあります。
- 運転停止後のリモコン表示は、ランドリー運転をする前の表示に戻ります。
- 室温をあまり上げたくない場合は、自動カラッと除湿で湿度を40%、風速を急速パワフルに設定することをおすすめします。運転を切り換えると切タイマーは取り消されます。

けつろ抑制運転

運転のしかたは →P.14

- 湿度を下げることを優先するため、室温が下がります。室温が1℃以下になると停止します。
- 2時間の切タイマーが設定されます。(タイマーランプが点灯します)切タイマーの時間は「おやすみ」を押して、みはっておやすみと同じく変更できます。

- 外気温が低いときは室温が下がります。人がいないときに使用することをおすすめします。
- 運転停止後のリモコン表示は、けつろ抑制運転をする前の表示に戻ります。
- すでに結露した水滴を減らす効果はありません。

涼快運転

運転のしかたは →P.14

- 右図のように現在室温と設定(目標)温度の差から自動で運転の種類を切り換えます。
- 外気温が25~35℃の範囲でお使いください。
- 室温をさらに下げたいとき・湿度より温度を優先したいときは冷房運転をおすすめします。
- つぎのときは設定温度・湿度にならないことがあります。
 - ・室内に冷房能力以上の熱源があるとき。(人が多く居る・熱器具の使用など)
 - ・室内に除湿能力以上の熱源および湿気の流入・発生があるとき。

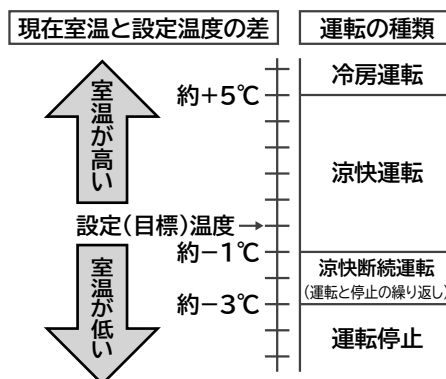

知っておいていただきたいこと

みはっておやすみ

リモコンのボタン **おやすみ**

設定のしかたは [→P.21](#)

設定したタイマー時間後に停止したあとも、お部屋の状況のみはって自動で再運転・停止します
 暖房・イオン空清(単独)・送風運転の場合はタイマー時間になると運転を停止します
 寝苦しい夜などにおすすめです

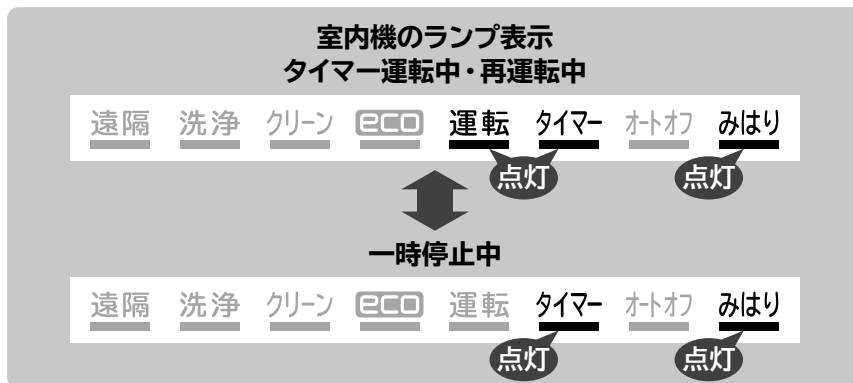
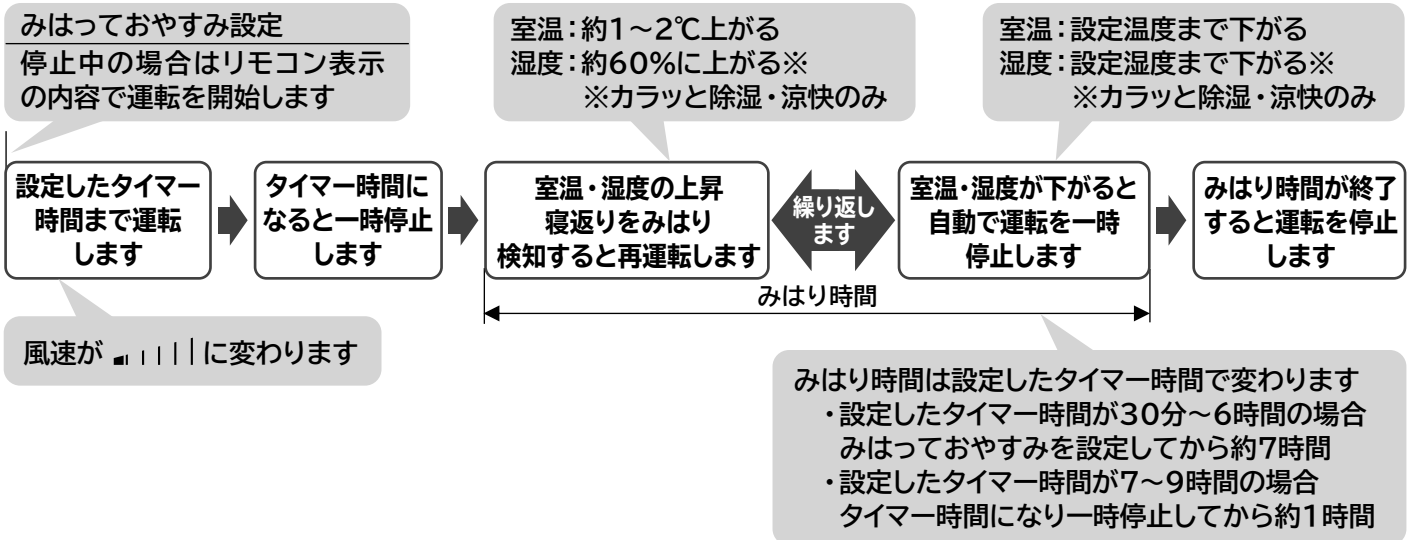

- 運転を一時停止したあとの約10分間は室温・湿度の上昇、寝返りを検知しても再運転しません。
- AIこれっきり自動運転の場合は、選択されている運転に応じた動作をします。
- **停止** を押しと、運転および室温・湿度の上昇、寝返りのみはりを停止します。
- みはり時間中のリモコンは停止状態になります。みはり時間中にリモコンを操作すると、みはっておやすみが取り消されます。運転ボタンを押した場合は、押したボタンの運転を開始します。
- みはりによる再運転が不要な場合は、みはっておやすみを取り消して、切タイマーを予約してください。 [→P.20](#)
- ぐらしカメラAIを使用しない設定に変更した場合は、寝返りを検知できません。
- 快眠機能を設定すると、眠りのリズムに合った温度・湿度に調整して快眠環境をサポートします。 [→P.43](#)
- 時間の経過に伴い、リモコン表示のタイマーも変化します。
- スイング中を除き、設定してから約1時間経過すると自動的に上下風向板が上向きになります。

入タイマーと組み合わせて設定するときは

入タイマーを予約したあと、みはっておやすみを設定してください

※順番が逆の場合は、設定できません

- みはっておやすみで自動停止したあと起床時刻に合わせて運転開始する場合などにご使用ください。
- みはっておやすみのタイマー時間は、「入タイマー」予約時刻の前まで設定できます。

知っておいていただきたいこと

知っておいていただきたいこと(つづき)

AI気流 

リモコンのボタン 

設定のしかたは [→P.17](#)

人と部屋の状況から生活シーンを想定して快適な気流になるように運転します

生活シーンを想定した状態を検知すると、下記のように生活シーンに適した気流の制御に変わります。

帰宅した人がいると検知したときは

- ①人の居る範囲をスイングします。
- ②帰宅した人の向きで一時停止します。

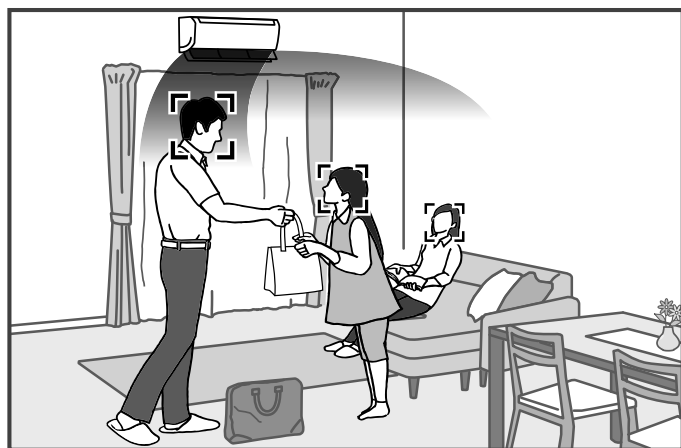

※帰宅した人=室温と温度差ある人

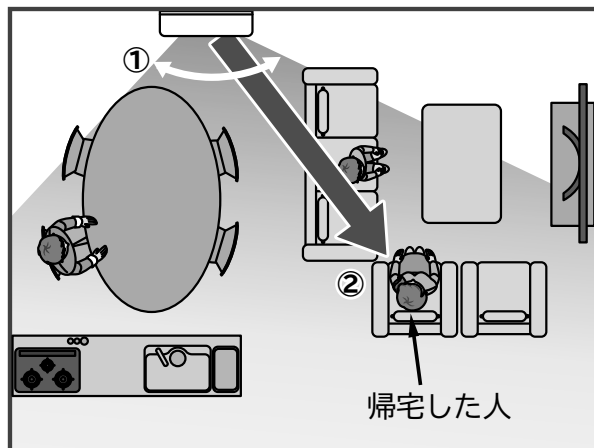

キッチンで作業している人がいると検知したときは

- ①人の居る範囲をスイングします。
- ②キッチンで動いている人の向きで一時停止します。

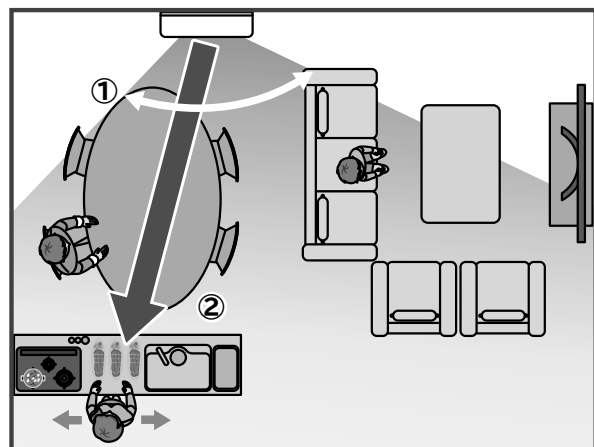
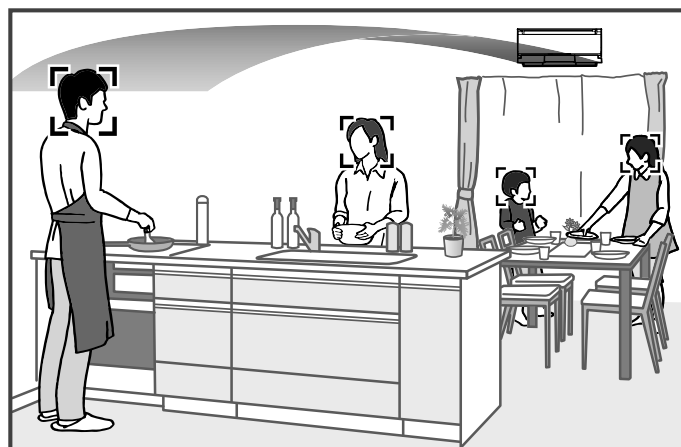

食事中と検知したときは

- ①人の居る範囲をスイングします。
- ②人の居る範囲の両端で一時停止します。

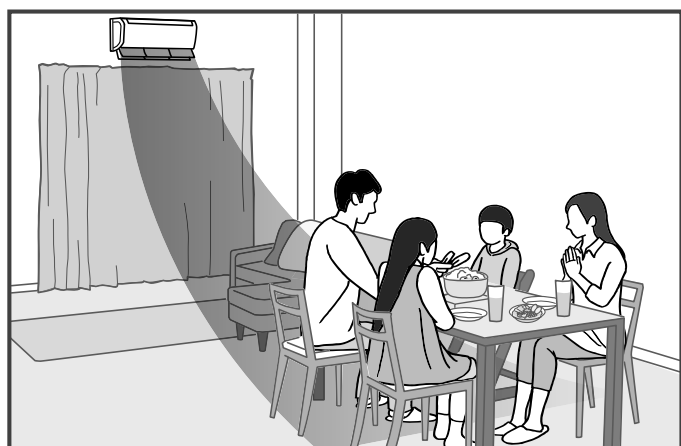

暖房運転のときは、上下風向板で足もとをスイングします。
冷房運転のときは、水平付近をスイングします。

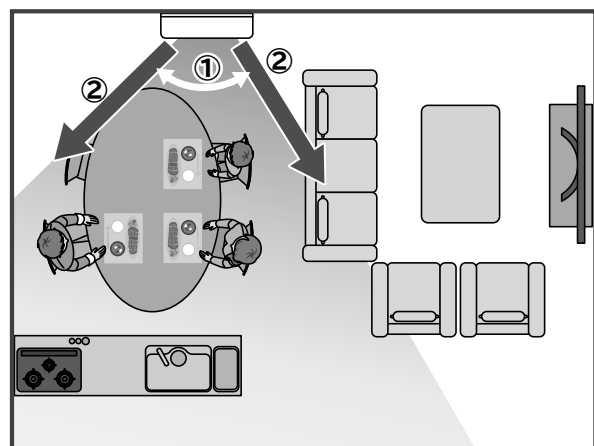

知っておいていただきたいこと

ご注意 つぎのようなときは、風向・風速を調整してください

設定風速・設定温度と室温の差・お部屋のレイアウトなどにより、風が届かないことがあります。

ご希望に沿わないときやお年寄り、乳幼児に風を当てたくないときなどは、風向・風速を調整してください。→P.16、17
風向を調整するとAI気流は取り消されます。

P.40の生活シーン以外と検知したときは、くつろぎ中と判断します

暖房運転のときは

- 室内機と人の間に家具がある場合、その家具が気流を妨げる・妨げないを判断して気流の通り道を見つけます。左右風向板は人のいる範囲をスイングします。
- 人がいる床材を検知し、フローリング・たたみ・カーペットを判断して床材に適した温度に調整します。そのため温度が上がることがあります。
- 窓の位置・大きさ、温度、日差しの有無、人の動き・位置・周囲温度により気流を制御します。

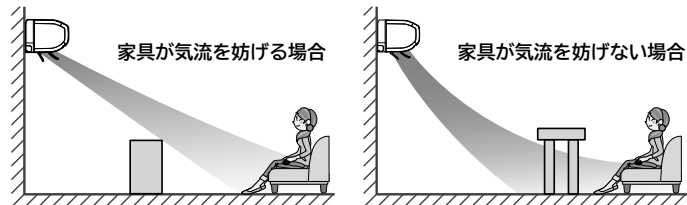

冷房・カラッと除湿・涼快運転のときは

人のいる範囲をスイングする動作と気流の通り道を見つける動作を交互にします。

カラッと除湿運転時は、湿度の高いエリアにも風を送り、湿度を下げる制御をします。

人のいる範囲をスイング

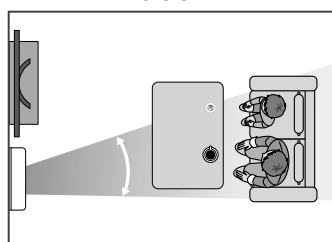

気流の通り道を見つける

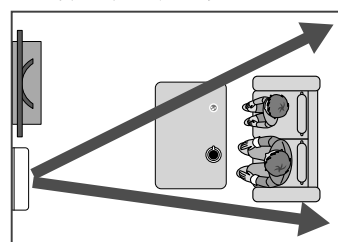

お部屋にいる一人ひとりの在室時間と体感温度の変化を見守ります

冷やし・暖め過ぎないように上下・左右風向板と目標温度を調整します。

- 設定したときからの在室時間を計測します。
- ぐらしカメラAIで人を検知できないときは、人を識別できません。→P.45
- つぎのようなときは、人を正しく識別できない場合があります。
 - ・ 短い時間で人の出入りが多いとき。
 - ・ 障害物などで上半身が見えないとき。
 - ・ 室内の照明に急な変化があるとき。
(太陽光が強くと差し込むなど)



- けつろ抑制・イオン空清(単独)・送風運転中はAI気流を設定できません。
- AI気流を設定するとエリア風あて/風よけ・ゆか暖・温風プラスは取り消されます。
- エリア風あて/風よけを設定するとAI気流は取り消されます。
- ぐらしカメラAIを使用しない設定に変更した場合は、AI気流は設定できません。
- 定期的に家具・床材・窓を検知します。検知中は風向板の動作を一時的に停止します。
- 家具が気流の通り道を妨げていると、家具を避けるように気流を調整します。暖房運転では上下風向板が上下自動の位置よりも上向きになることがあります。温風が気になるときは「AI気流 ひと」を取り消してください。→P.17
- 約30分以上同じ状態と検知すると、風の当たり過ぎを防止するため風向板の動きが停止することがあります。

- 家具の配置を変えたときや家具などが正しく検知されていないときは「AI気流 ひと」を取り消して、もう一度設定してください。→P.17 もう一度家具などを検知します。製品保護のため検知が終了したあとの約5分間は「AI気流 ひと」を設定しても検知しません。
- 暖房運転の場合は足を検知すると、上下風向板のスイング範囲が足の位置に応じて変わります。
- 冷房・カラッと除湿・涼快運転中にお部屋の温度・湿度が高い状態が続くと、露が付いて滴下するのを防止するため、上下・左右風向板の角度が変化することがあります。温度・湿度が下がると元に戻ります。
- お部屋の状態が変化しても風向板の動きはすぐには変化しません。多少の時間差があります。
- お部屋が暗くなると左右風向板は正面を向きます。1時間ごとに床温度を検知して上下風向板をスイングまたは上下自動の位置にします。お部屋が明るくなると元に戻ります。

知っておいていただきたいこと(つづき)

AI気流 **お部屋**

リモコンのボタン **AI気流**

設定のしかたは **→P.17**

お部屋の状況を検知して、以下の制御を自動的に切り換えて運転します

お部屋の間取り・間仕切りの開閉を検知して上下・左右風向板と風速・目標温度を調整します

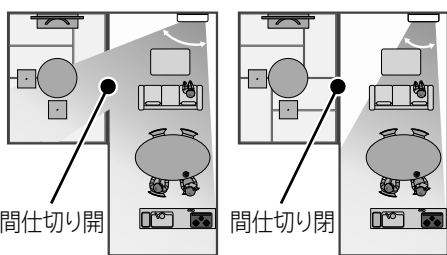
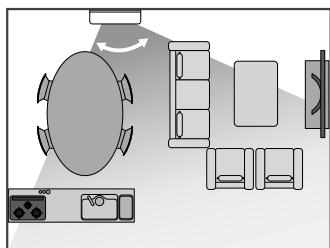

暖房運転開始時に人を検知すると、足もとに温風を送ります。足もとが暖まると間取り・間仕切りを検知する制御に変わります。

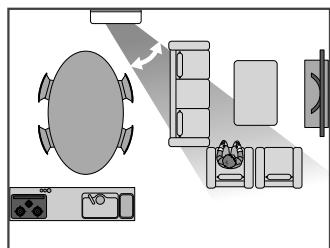

寝返りを検知して学習したおやすみ位置に風あて／風よけをします

運転開始から約1時間以内に継続して約10分不在を検知すると、おやすみ位置に気流を送ります。人を検知、または約10分経過すると間取り・間仕切りを検知する制御に変わります。

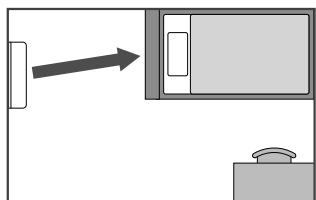

みはっておやすみ・快眠機能を設定すると、おやすみ位置を避けて気流を送ります。快眠機能が終了すると間取り・間仕切りを検知する制御に変わります。

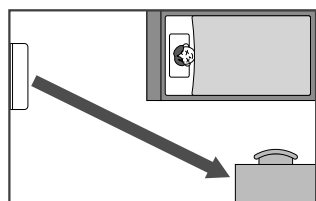

天井の温度が設定温度より高くなると天井に気流を送り天井の輻射熱の影響を抑えます
設定温度が高めでも快適です(冷房・カラッと除湿・涼快運転のみ機能します)

天井の温度が高いとき



天井の温度が下がると

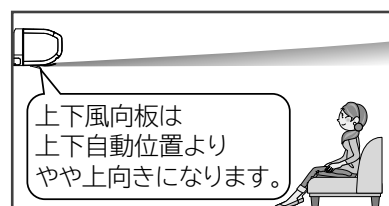

天井の温度が下がると間取り・間仕切りを検知する制御に変わります。

お部屋のタイプを検知して、お部屋に合わせた気流に制御します(暖房運転のみ機能します)

室温が設定温度に近づくと、お部屋に合わせて風を感じさせないように気流を制御します。(つつみこみ暖房)
前側上下風向板 **→P.9** が個別に動作して気流を制御します。

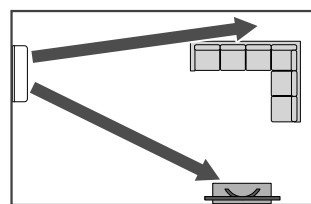

お部屋のタイプを子供部屋・寝室と検知したときは在室者が一人のときは、人を検知して気流を制御します。

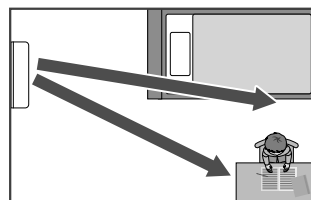

複数の人がいるまたは人がいないときは、お部屋のコーナーを検出して気流を制御します。

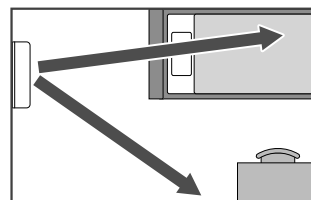

室温が下がると間取り・間仕切りを検知する制御に変わります。

知っておいていただきたいこと

eco運転

リモコンのボタン AIこれっきり

設定のしかたは →P.18

- 室温が安定しているときに、お部屋の人数が変わったことを検知すると室温変化を予測して運転します。
- オートセーブ(不在省エネ)
10分以上人を検知しないとオートセーブになります。
 - ・暖房・・・目標にする温度を低めに設定します。
 - ・冷房・・・目標にする温度を高めに設定します。
 - ・カラッと除湿・涼快・・・目標にする湿度を高めに設定します。
- みはっておやすみ・快眠機能設定中、ランドリー・けつろ抑制・イオン空清(単独)・送風運転中は、eco運転を設定できません。
- ゆか暖・温風プラスと組み合わせできません。

- 節電効果は、RAS-XJ40K2を当社環境試験室で測定。
洋室14畳。使用条件は、暖房時：外気温度2℃、設定温度23℃、風速自動において室温安定時の1時間あたりの積算消費電力量がAIこれっきりON(332Wh)とOFF(598Wh)との比較。在室人数は3人。活動状態は、室内機から2.5m離れた地点で3.0メッツ相当(エクササイズなど)を想定。日射量が多い日中で、3人が近い範囲に存在し、3人の位置と日差しが差し込んでいいるエリアが一致し、人の周囲温度が設定温度より高めである状態を想定。

ご注意

つぎのようなときは AIこれっきり を押して、eco運転を取り消してください

- 横になっている人がいる・乳幼児だけになる場合、人を検知できず、室温がお好みにならないことがあります。
- 冷えない、暖まらないと感じたとき

快眠機能

リモコンのボタン 快眠

設定のしかたは →P.18、19

快眠機能設定

風速が自動に変わります
停止中の場合は、リモコン表示の内容で運転を開始します

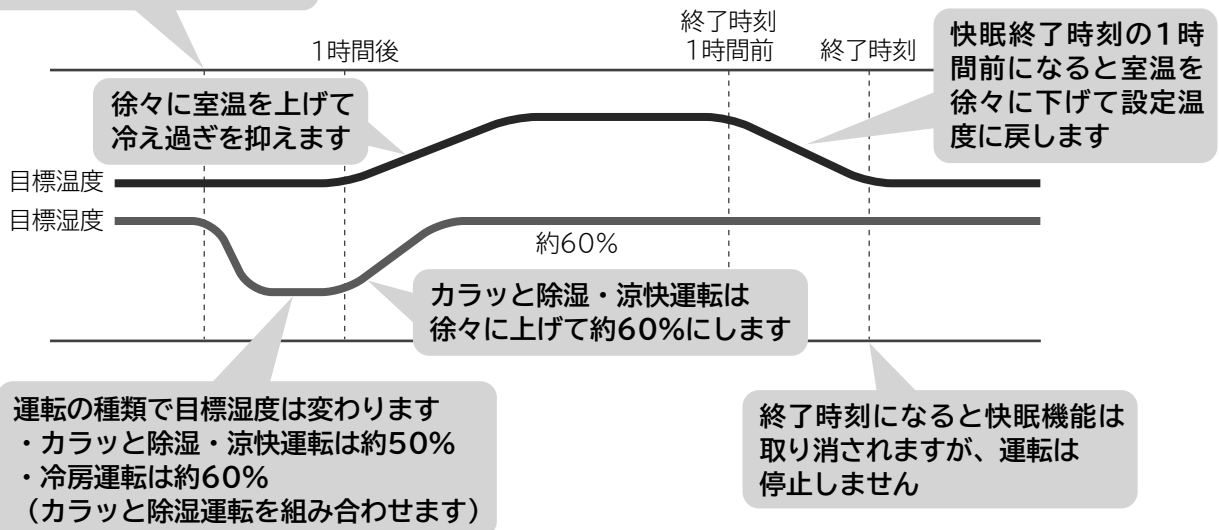

- お買い上げ時は、終了時刻を設定していない場合、AM6:00に快眠機能を終了します。運転は停止しません。
- 現在年月日・時刻を設定していない場合は、設定してから約6時間後に快眠機能を終了します。
- 運転を停止(タイマーによる停止も含みます)すると、快眠機能の設定は取り消されます。

- スイング中を除き、快眠機能を設定してから約1時間経過すると、自動的に上下風向板は上向きになります。
- 暖房運転にも設定できますが、設定温度などの変更はありません。
- 切タイマー・みはっておやすみと組み合わせて設定した場合に切タイマー・みはっておやすみのタイマー時間が快眠機能終了時刻より早い場合は、設定時刻になると運転を停止します。みはっておやすみと組み合わせた場合は、風速は ■■■■■ になります。

知っておいていただきたいこと(つづき)

エリア風あて／風よけ

リモコンのボタン **あて/よけ** **エリア選択**

設定のしかたは **→P.19**

ご注意

つぎのようなときは、**風向・風速を調整してください**

設定風速・設定温度と室温の差・お部屋のレイアウトなどにより、風が届かない・よけないことがあります。ご希望に沿わないときやお年寄り、乳幼児に風を当てたくないときなどは、風向・風速を調整してください。**→P.16、17**
風向を調整するとエリア風あて／風よけは取り消されます。

エリア風あて

選択したエリア全体に気流を送ります

エリア内で人を検知すると、その人に気流を送ります。

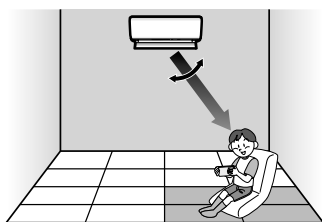

エリア風よけ(風よけエリアセレクト)

選択したエリアを避けて気流をコントロール

エリア外で人を検知すると、その人に気流を送ります。

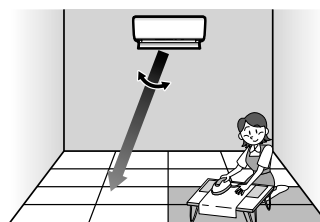

- エリア設定なしの風あて／風よけは、人を検知して風あて風よけをします。
 - ・ 風あての場合は、お部屋に居る人を検知して、風を向け快適な気流になるように制御します。
 - ・ 風よけの場合は、お部屋に居る人を検知して、風が直接当たらない気流になるように制御します。
- AI気流を設定するとエリア風あて／風よけは取り消されます。

- つぎの場合はエリア設定なしの風あて／風よけは設定できません。
 - ・ みはっておやすみ設定中
 - ・ 快眠機能設定中
 - ・ ランドリー運転中
 - ・ けつろ抑制運転中
- ぐらしカメラAIでお部屋の広さを学習します。学習が終了するまでの間は、据付位置の設定に応じたエリア風あて／風よけをします。
- ぐらしカメラAIを使用しない設定に変更すると、エリア風あて／風よけは設定できません。

ゆか暖・温風プラス

リモコンのボタン **ゆか暖**

設定のしかたは **→P.15**

- みはっておやすみ・快眠機能設定中は設定できません。
- AI気流・みはっておやすみを設定すると、ゆか暖・温風プラスは取り消されます。みはっておやすみの場合は、通常の暖房運転にみはっておやすみを設定します。
- ゆか暖・温風プラスを設定すると、eco運転・AI気流・エリア風あて／風よけは取り消されます。AI気流・エリア風あて／風よけは、ゆか暖・温風プラスを取り消すと再度設定されます。
- 温風プラスの場合は、吹き出し空気温度をつぎの温度になるように運転します。外気温や室外機の熱交換器に付いた霜の量により目標の吹き出し空気温度にならないことがあります。

型式	※吹き出し空気温度
RAS-XJ22K・XJ25K・XJ28K・XJ36K	約50℃
上記以外の機種	約55℃

※外気温2℃・室温20℃の場合の吹き出し口付近の最高温度です。

- 運転ランプが点灯⇔減光したときは、予熱または、みはって霜とり運転中です。**→P.37**

- 足もと・温風の温度を高くすることを優先するため、室温が高くなる場合があります。
- 暖め過ぎを防止するために、風が弱くなったり、出なくなることがあります。
- 通常の暖房運転に比べて吹き出し空気温度を高くするためお部屋の端まで温風が行き渡らない・室温が高くなる場合があります。お部屋全体を暖めたい場合は、通常の暖房運転をおすすめします。
- 床面・吹き出し空気温度を高くするため、目標温度を自動的に高く設定します。通常の暖房運転に戻したときは、寒く感じることを防止するため、自動的に高めた温度を徐々に下げてリモコンの設定温度に戻します。
- 通常の暖房運転に戻したときは、暖め過ぎを防止するため風が弱くなる・出なくなることがあります。
- ゆか暖の場合は、室内機から遠くに居ると足もとの温度が約36℃にならないことがあります。
- ぐらしカメラAIを使用しない設定に変更した場合は、ゆか暖は設定できません。

くらしカメラAI

※プライバシーに配慮して、録画・画像の出力機能はありません。

検知できる範囲

くらしカメラAIは白色に点灯し、約40秒ごとに回転しながら左・正面・右の3方向を検知します。室内機を中心にして約150度の範囲で約7mまで、下方向に約45度の範囲を検知できます。

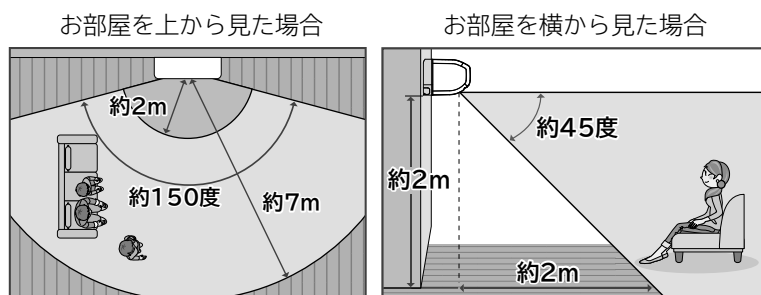
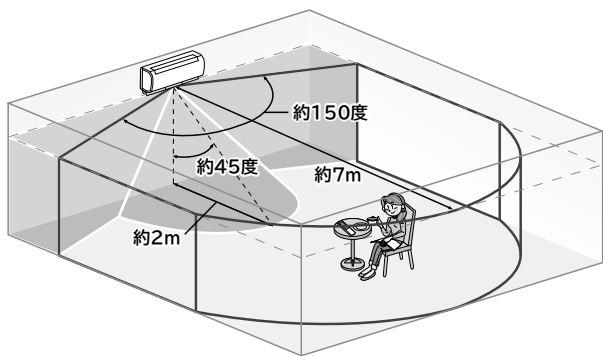

※温度カメラは天井の温度も検知します。

- 検知できる範囲は室内機の据付高さによって変わります。据付高さが約2mの場合、室内機から約2mの範囲および据え付けてある壁面は検知できません。
 - 室内機と人の間に壁・ついで・タンス・本棚などがある場所は検知できません。
 - つぎのときは正しく人を検知しないことがあります。(上半身の形で人と判断します)
 - ・横になっている人や乳幼児がいるとき。
 - ・床や壁の色と服装や頭部の色が似ているとき。
 - ・ポスターやテレビに人が映っているとき。
 - ・ランプシェードなどがあるとき。
 - ・お部屋が暗いとき。
 - ・帽子をかぶっているとき。(色や形状にもよります)
- ※ペットは検知できません。

- つぎのときは正しく足を検知できないため、足もとに気流が届かないことがあります。
 - ・人を検知できないとき。
 - ・家具などで足が見えないとき。
 - ・室内機の近くにいるとき。
- 室温が約1℃以下のときは動作しません。
- お部屋の人が出入りしても運転内容はすぐに変化しません。多少の時間差があります。
- 汚れているときは綿棒などで掃除してください。
- 左のくらしカメラAIは、家具・床材・窓を検知するときに黒いフィルターで覆われます。太陽光が強く差し込んでいる・くらしカメラAIの検知できる範囲を遮っていると正しく検知しないことがあります。
- くらしカメラAIの動き・光が気になるときは、くらしカメラAIを使用しない設定に変更できます。→P.48

知っておいっていただきました

音声おしえて

リモコンのボタン **音声おしえて**

音声と取扱説明書で一部表現が異なる場合があります。

音声でお知らせする内容の一例

運転中に室内機から風が出ていないときに **音声おしえて** を押すと

- ・「設定温度に到達したため、運転を一時停止しています。」
- ・「予熱運転中です。」
- ・「室外機の霜取り運転のために運転を一時停止しています。数分後に運転を再開します。」

など現在の運転状態を音声でお知らせします。

- 電気代の目安を正しくお知らせするために、リモコンの現在年月日・電気代の基準値を正しく設定してください。→P.12、13
- お知らせする室温・外気温、電気代は目安です。実際の温度・電気代と差が生じることがあります。
- AIこれっきり自動・自動カラッと除湿・自動涼快・ランドリー運転、ゆか暖・温風プラスの目標温度・湿度は、お知らせしません。

- 前月に電源が入っていなかったときは、前月の電気代はお知らせしません。
- 電気代の目安が最大値40,000円を超えた場合は、最大値を超えたことをお知らせします。
- 電源を入れた直後(停電復旧時なども)は、電気代をお知らせできません。運転するか、**停止** を押してから **音声おしえて** を押してください。
- AIこれっきり自動の運転の種類を確認したい場合は、運転開始後、約5分以上経過してから **音声おしえて** を押してください。
- 音声の音量、音声でお知らせする情報量(音声レベル)を変更できます。音声によるお知らせが不要な場合は、お知らせしない設定に変更できます。→P.35

知っておいていただきたいこと(つづき)

フィルター掃除の設定を変更する

エアフィルターを掃除する音が気になるときは、設定を変更することができます

クリーン運転の開始時刻を設定する (→P.21)

開始時刻を設定したクリーン運転は、エアフィルターも掃除します。人が居ない時刻に設定することで、音を気にせずフィルター掃除を含む自動クリーン運転をすることができます。

運転開始と同時にエアフィルターを掃除する設定に変更する

就寝時など、エアフィルターを掃除する音が気になるときに設定を変更してください。

1 運転を停止してください

2 リモコンを室内機に向けて **あて/よけ** を押しながら **▲** を押しと **あて/よけ** が表示されます

あて/よけ を押しと **無効操作** が表示されますが、設定の変更はできます。

あて/よけ を押ししたまま **▲** を押しと **あて/よけ** を表示させてください

あて/よけ が運転停止後に、エアフィルターを掃除する設定です。 **▼** を押しと戻ります。

3 室内機から「ピピピッ」と受信音が鳴ったことを確認してください お買い上げ時の設定に戻した場合は、「ピッ」と鳴ります

- フィルターを掃除する前の乾燥はしません。(→P.24)
- フィルターを掃除する条件は、運転停止後の自動フィルター掃除と同じです。(→P.22)
- お買い上げ時の設定を変更して **(室内洗浄なし)** を設定するとフィルター掃除を含む自動クリーン運転は動作しません。
- クリーン運転開始時刻を設定した場合は、クリーン運転開始時刻になってもフィルター掃除は動作しません。条件を満たすと、運転開始と同時にフィルターを掃除します。

自動でクリーン運転をしない設定に変更する (→P.36)

お買い上げ時の設定を変更して **(室内洗浄なし)** を設定してください。

自動フィルター掃除を含む自動クリーン運転は動作しません。クリーン運転の開始時刻を設定して、ご使用になることをおすすめします。(→P.21)

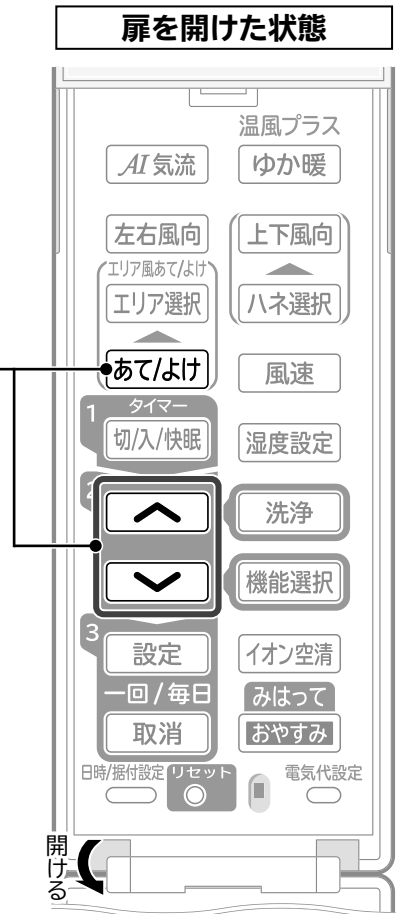

上下・左右風向

リモコンのボタン 上下風向 左右風向

設定のしかたは →P.16

- 冷房・カラッと除湿・涼快運転中に、お部屋の温度・湿度が高い状態が続くと、露が付いて滴下するのを防止するため上下・左右風向板の角度が変化したり、スイングが停止することがあります。温度・湿度が下がると元に戻ります。
- スイング中にAI気流・エリア風あて／風よけを設定するとスイングは取り消されます。

- つぎのときは、スイング中でもスイングが停止します。

運転の種類	こんなとき
暖房運転	●予熱・みはって霜とり中 ●設定温度になったとき
冷房運転	●お部屋の温度・湿度が高い状態が続いているとき
カラッと除湿運転	●室温が1℃以下のとき ●設定湿度になったとき ●お部屋の温度・湿度が高い状態が続いているとき
涼快運転	●室温が設定した温度より低く、運転を停止しているとき ●お部屋の温度・湿度が高い状態が続いているとき

上下風向

- 暖房運転中の予熱・みはって霜とり中は、風を冷たく感じないように自動的に風向を上向きにします。
- 上下自動からお好みの位置に変えた場合は、設定温度に到達しないことがあります。
- 前側上下風向板の中央と左・右は回転の中心が異なるため運転中は先端がそろいません。
- みはっておやすみ・快眠機能を設定して約1時間経過すると、スイング中を除き自動的に上下風向板は上向きになります。
- 上下風向板を1段階動かしたときに、動きが小さいことがあります。

スイング範囲

暖房運転の場合

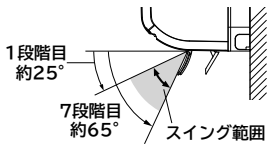

暖房運転以外の場合

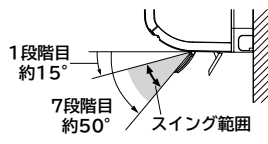

上下自動位置

暖房運転の場合

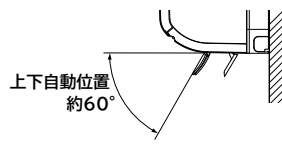

暖房運転以外の場合

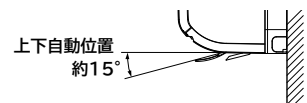

前側上下風向板は、左・中央・右の風向を個別に設定できます

右の風向板を設定したあとに送信しますので、**4**右の風向板(最後)まで設定してください。上下風向の位置を変更しない場合は **ハネ選択** を押してください。つぎに進みます。スイング中のリモコン表示と風向板は同期しません。リモコン表示のお好みの位置で **上下風向** を押してください。

- 1** 運転中に **ハネ選択** を押すと、左の風向表示が上下に動きます

2往復すると選択状態が解除されます。

- 2** お好みの位置で **上下風向** を押す(左の風向板の設定)

左の風向表示が停止し、中央の風向表示が上下に動きます。

- 3** お好みの位置で **上下風向** を押す(中央の風向板の設定)

中央の風向表示が停止し、右の風向表示が上下に動きます。

- 4** リモコンを室内機に向けて
お好みの位置で **上下風向** を押す(右の風向板の設定)

「ピッ」と鳴り、右の風向表示が停止し、風向板がリモコンの表示位置になります。



扉を開けた状態



お好みの位置に変更したあとに **上下風向** を押すと、上下自動に戻ります

お好みの位置を変更する場合は **ハネ選択** を押して、もう一度設定してください。お好みの位置のまま運転を停止した場合は、次回運転時もお好みの位置になります。

知っておいてください

知っておいていただきたいこと(つづき)

風速

リモコンのボタン

風速

設定のしかたは →P.17

- 送風音が気になるときは、 または に風速を変更してください。
- 風速を に設定した場合は、暖房・冷房能力が若干低下します。

- 室温条件によっては、風速自動以外でも風速が変化することがあります。
- AIこれっきり自動運転中は風速自動に設定することをおすすめします。→P.17

風速急速パワフルに設定した場合

- 冷房・暖房能力を優先するため送風音が大きくなります。送風音が気になるときは、風速自動またはお好みの風速に設定してください。
- 設定温度と室温の差が大きい状態が続いたときは室温を設定温度に近づけることを優先します。設定風速より上げることがあり、このとき冷房・暖房能力が最大になるように運転します。
- 暖房運転中に風が冷たく感じるときや、お部屋が暖かくなったあとに静かな運転にしたいときは、風速自動に設定することをおすすめします。→P.17

風速自動に設定した場合

- AIこれっきり自動運転：自動で選択した運転に見合った風速設定になります。
- 暖房運転：吹き出す風の温度によって自動で風速が変わります。設定温度になると、弱い風になります。
- 冷房運転：設定温度より現在室温が高いときは強い風になります。設定温度になると、弱い風になります。
- カラッと除湿・涼快運転：設定温度より現在室温が低いときは 相当、高いときは 相当になります。設定湿度より現在湿度が低いときは風が出なくなることがあります。

知っておいていただきたいこと

くらしカメラ AI を使用しない設定に変更する

くらしカメラ AI の動き・光が気になるときは、くらしカメラ AI を使用しない設定に変更できます

切/入タイマー予約中は設定の変更ができません。

1 運転を停止してください

2 リモコンを室内機に向けて **風速** を押しながら を押しと

が表示されます

風速 を押したまま を押しして を表示させてください

がくらしカメラAIを使用する設定です。 を押しと戻ります。

3 室内機から「ピッ」と受信音が鳴ったことを確認してください

- くらしカメラAIが動作しないため、つぎの運転・機能は、くらしカメラAIによる制御はしません。
 - ・AIこれっきり自動運転
 - ・eco運転
 - ・ランドリー運転
 - ・みはっておやすみ
- くらしカメラAIが動作しないため、つぎの運転・機能が使用できなくなります。
 - ・AI気流
 - ・ゆか暖
 - ・エリア風あて/風よけ
 - ・オートオフ

扉を開けた状態

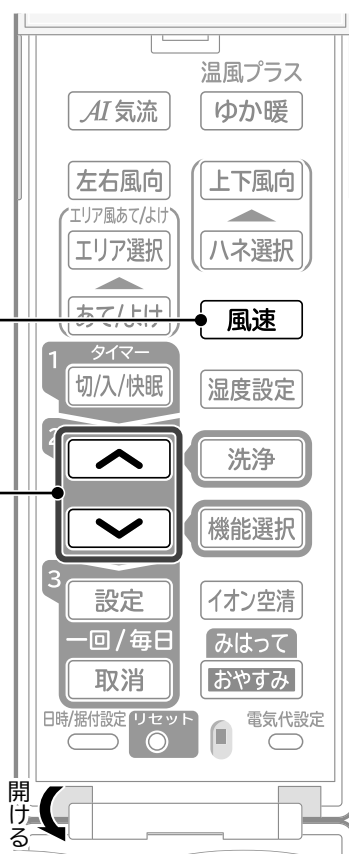

オートオフするまでの時間を変更する

人の不在を認識してからオートオフを開始するまでの時間を変更できます

1 運転を停止してください

2 リモコンを室内機に向けて **左右風向** を押しながら **▲** **▼** を押して
お好みの時間を選んでください

左右風向 を押すと **無効操作** が表示されますが、設定の変更はできます。

リモコン表示	-3 ~ -1	0	1	2	3
オートオフを開始するまでの時間	約30分	約1時間	約1時間30分	約2時間	約3時間

お買い上げ時の設定は約1時間（リモコン表示：**0**）です。

3 室内機から「ピッ」と受信音が鳴ったことを確認してください

リモコンの表示は約10秒後に消灯します。

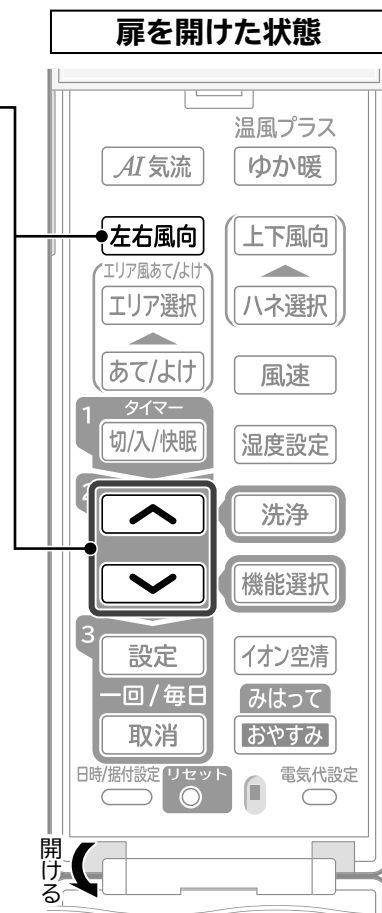

知っておいていただきたいこと

運転の種類と機能の組み合わせ

運転の種類で、組み合わせで使える機能と、組み合わせで使うことのできない機能があります
○は組み合わせで使える機能で、無効操作は組み合わせで使うことのできない機能です

機能	運転の種類	AIこれっきり	暖房	温風プラス ゆか暖	冷房	カラッと 除湿			涼快	イオン空清 送風
						自動/手動	ランドリー	けつろ抑制	自動/手動	
温度の調整 ↑室温 ↓		○	○	○	○	○	○	無効操作	○	無効操作
湿度の調整 湿度設定 快眠機能設定中は調整できません		無効操作	無効操作	無効操作	無効操作	○	無効操作	無効操作	手動涼快のみ調整 できます	無効操作
eco運転の設定 AIこれっきり みはっておやすみ・快眠機能 設定中は設定できません		○	○	通常の 暖房運転に 設定します	○	○	無効操作	無効操作	○	無効操作
みはっておやすみの 設定 おやすみ eco運転は取り消されます		○	○	通常の 暖房運転に 設定します	○	○	※4	※4	○	○
風速の調整 風速 運転の種類や機能の設定状況に より選べる風速が異なります		○	○	無効操作	○	○	○	○	○	○
上下風向 上下風向 ハネ選択 左右風向の設定 左右風向 AI気流・エリア風あて/風よけ は取り消されます		○	○	無効操作	○	○	○	○	○	○
エリア風あて/ 風よけの設定 エリア選択 あて/よけ AI気流は取り消されます		○	○	通常の 暖房運転に 設定します	○	○	○	○	○	無効操作
AI気流の設定 AI気流 エリア風あて/風よけは取り 消されます		○	○	通常の 暖房運転に 設定します	○	○	※5	無効操作	○	無効操作
快眠機能の設定 快眠 eco運転は取り消されます		○	○	通常の 暖房運転に 設定します	○	○	無効操作	無効操作	○	無効操作
クリーン運転開始 時刻の設定 洗浄 ※1		○	○	○	○	○	○	○	○	○
イオン空清の 設定 イオン空清		○	○	○	○	○	○	○	○	○
切/入タイマー、 快眠機能終了時刻の設定 ※1 ※2 切/入/快眠		○	○	※3	○	○	※6 ※7	※6 ※7	○	※7
オプション機能の 設定・設定の変更 機能選択 すべて設定・変更できますが、 運転の種類や機能の設定状況に より機能しないものもあります		○	○	○	○	○	○	○	○	○

- ※1、現在時刻を設定していない場合は、無効操作が表示されます。
- ※2、みはっておやすみを設定すると、切タイマーの時刻は、みはっておやすみで設定したタイマー時間の終了時刻になります。
- ※3、入タイマーは通常の暖房運転を開始します。快眠機能終了時刻を設定した場合は、通常の暖房運転に快眠機能を設定します。
- ※4、みはっておやすみは設定できませんが、タイマー時間を変更できます。→P.21
- ※5、AI気流の設定・取り消しはできませんが、「AI気流 ひと」「AI気流 お部屋」の設定はできません。
- ※6、入タイマーを設定したあとに運転すると、入タイマーと組み合わせできます。ランドリー・けつろ抑制運転をする前の運転の種類で運転を開始します。
- ※7、快眠機能終了時刻は設定できません。

お手入れ

※お手入れのしかたは、一部を除き、ホームページから「使いかた動画」で映像を見ることができます →裏表紙

警告

- お客様自身で室内機内部の洗浄をしない
エアコンの洗浄には、専門技術が必要なため、お買い上げの販売店に相談する市販の洗浄剤などを使用すると、樹脂部品の割れ・内部部品の劣化・排水経路の詰まりに至ることがあり、水漏れ・感電などの原因にもなります。
- 殺虫剤・可燃性スプレー・消臭剤・抗菌剤などを吹きつけない
火災・変形・冷媒漏れ・水漏れの原因になることがあります。

注意

- お手入れをするときは、必ず運転を停止し、電源プラグを抜く
(または、ブレーカーを切る)
内部でファンが高速回転していますので、けがや故障の原因になります。
- 本体に水をかけない
感電の原因になります。
- 不安定な台に乗ってお手入れしない
転倒などにより、けがの原因になります。
- お手入れ時には手袋を着用する
手袋を着用しないと、内部の部品に触れて、けがをする原因になります。

ご注意

- ベンジン・シンナー・みがき粉などは、塗装面やプラスチック部品を傷めるため室内機・室外機ともに使用しない
- 室内機・室外機ともに、40℃以上のお湯を使用しない
エアフィルターが縮んだり、プラスチック部品が変形することがあります。
- フロントパネル・上下風向板は水洗いせず、柔らかい布でふく
水洗いすると、故障の原因になります。かたい布でふくと、傷つくことがあります。
- 化学ぞうきんを使用の際は、その注意書きに従う

お手入れできる部品

使用環境により、ホコリ・チリの量は変わります。

定期的に汚れ具合を確認して、汚れが気になるときは、お手入れをしてください

普段のお手入れは、自動またはリモコン操作でクリーン運転をしてください →P.4、23

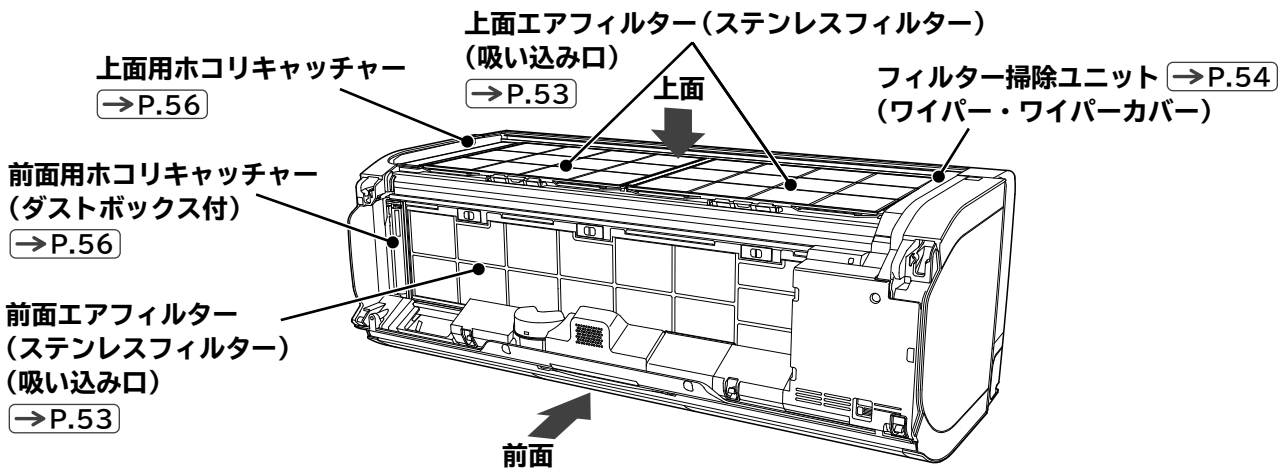

お手入れするときは

- 1 運転を停止して、電源プラグを抜く
(または、ブレーカーを切る)

※運転を停止してすぐは、フィルター掃除ユニットが動作していることがあります。クリーンランプが消灯し、フィルター掃除ユニットが右端に停止するまで、お待ちください。

- 2 フロントパネルを取り外す



お手入れが終わったら

- 1 フロントパネルを取り付ける

- 2 電源プラグを差し込む
(または、ブレーカーを入れる)

お手入れ(つづき)

お手入れをするためにはフロントパネルを取り外す必要があります。必ず両手で開閉、取り外し・取り付けをしてください

フロントパネルの開閉

開く

運転を停止し、電源プラグを抜く
(または、ブレーカーを切る)

- 1 左右の凸部に指をかけて、片方ずつ矢印方向に引きます。
- 2 矢印方向に、開ききるまで開きます。

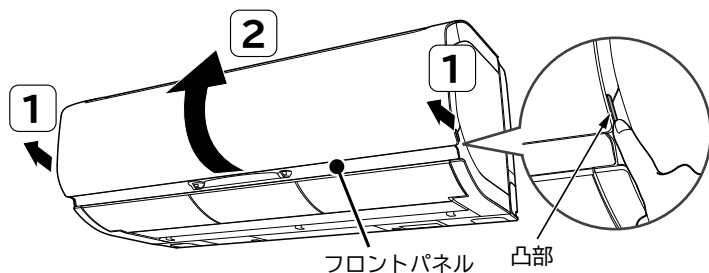

閉じる

- 1 手前下方向に下ろします。
- 2 先に左右2カ所、その後中央部2カ所を「カチッ」と音が出るまで押しつけます。

※ランプ表示が、ぼやけることがありますので、フロントパネルを確実に閉じてください。

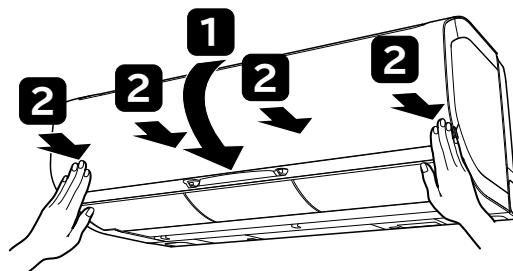

フロントパネルの取り外し・取り付け

取り外す

運転を停止し、電源プラグを抜き(または、ブレーカーを切り)
フロントパネルを開く

- 1 左側のアームを外側に押しながら手前に引いて、軸を外します。
- 2 右側のアームを外側に押しながら手前に引いて、軸を外します。外しにくいときは、左側を戻しながら右側を外してください。

取り付ける

- 1 左側のアームの軸を、ステップに沿わせて差し込み、軸穴に入れます。
- 2 右側のアームの軸を、ステップに沿わせて差し込み、軸穴に入れます。

取り付けたあと、フロントパネルを閉じる

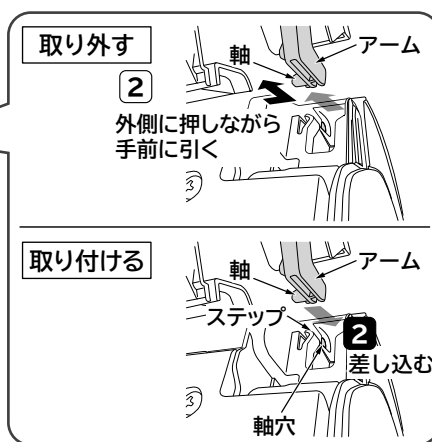
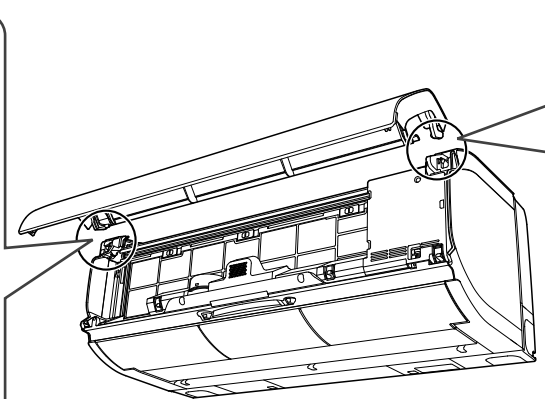
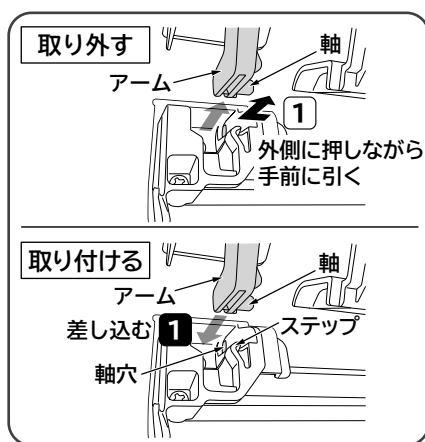

お手入れ

⚠ 注意

- フロントパネルを開けたままにしない ● 開けたとき無理に上側に力を入れない
- フロントパネルが、がたついていないか確認する
フロントパネルが本体から外れて落下するおそれがあり、けがや故障の原因になります。
- 運転中にフロントパネルを開けない ● フロントパネルを正しく閉じる
運転を停止し、電源プラグを抜いてから開けてください。
- フロントパネルは両手で開閉、取り外し・取り付けをする
フロントパネルが落下し、けがをする原因になります。

エアフィルター（ステンレスフィルター）のお手入れ

定期的に汚れ具合を確認して、しつこい油汚れなどが気になる場合は、取り外して水洗いしてください



注意

エアフィルターの取り外し・取り付けをする場合は、熱交換器のフィンで、手などを傷つけないように、十分注意する

ご注意

- **エアフィルターを強く押ししたり、たわしやブラシは使わない**
お手入れには、スポンジなどを使い、強い力を加えないでください。表面の金属膜が傷んだり、破れることがあります。たわませ過ぎると破損することがあります。
- **エアフィルターを正しく取り付け**
正しく取り付けられていないと、故障の原因となりフィルターの掃除ができず、クリーンランプが点滅します。
- **前面フィルター右側の小さなフィルターは取り外さない**
故障の原因になります。
- **エアフィルターを外したまま運転しない**
熱交換器のすき間や機械にホコリが入り、故障の原因になります。
- **エアフィルターを直射日光に当てない**
直射日光に当てると、劣化して破れることがあります。

スポンジ

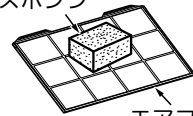

エアフィルター

上面エアフィルターを取り外す

- 1 上面フィルターロックを手前に倒してロックを解除します。（左右1カ所ずつ）
- 2 上面エアフィルターの凸部を持って少し浮かしながら、手前に引き出します。

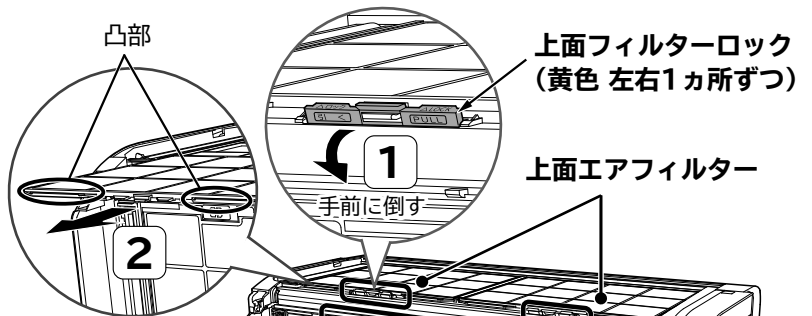

前面エアフィルターを取り外す

- 3 3カ所ある前面フィルターロックを右にスライドして、ロックを解除します。
- 4 前面エアフィルターを下にたわませて取り外します。

前面フィルターロック
（黄色 3カ所）

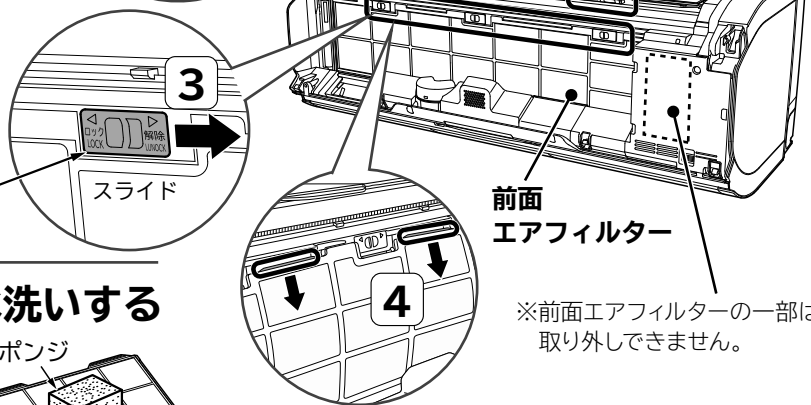

※前面エアフィルターの一部は取り外しできません。

取り外したエアフィルターを水洗いする

汚れがひどいときは、中性洗剤で洗い、よくすすいでから室内で陰干しで十分乾かします。

スポンジ

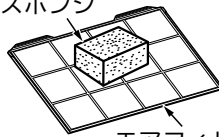

エアフィルター

上面・前面フィルターを取り付ける

裏面を室内機側にして取り外したときの逆の手順で取り付けてください。

前面フィルターロック（3カ所）は左にスライドしてロックしてください。

上面エアフィルター（左右同じ形状です）



前面エアフィルター

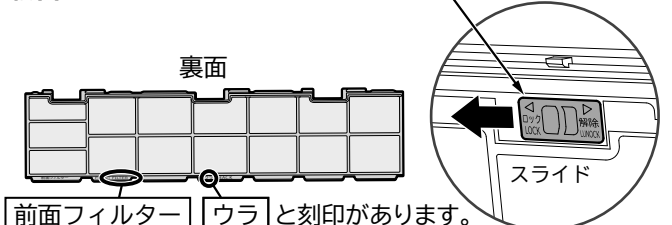

お手入れ(つづき)

ワイパー・ワイパーカバーのお手入れ

普段のお手入れは不要です

汚れが気になるときは、お手入れしてください

フィルター掃除中の場合は、フィルター掃除ユニットが停止するまでお待ちください

クリーンランプ点灯中は、フィルター掃除中です。

つぎのリモコン操作でフィルター掃除ユニットを移動してください

あて/よけ を押しながら **左右風向** を約5秒間押し続けると、「ピッ」と鳴り
フィルター掃除ユニットが左端付近まで移動します

フィルター掃除ユニット

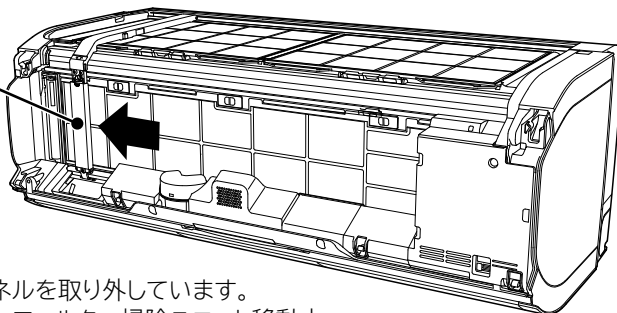

※イラストは説明のため、フロントパネルを取り外しています。

けがや故障の原因になりますので、フィルター掃除ユニット移動中は、フロントパネルを開けたり、取り外したりしないでください。

フィルター掃除ユニット移動中はクリーンランプが点灯します。

室内機のランプ表示

遠隔 洗浄 クリーン **点灯** eco 運転 タイマー オトオ みはり

切/入タイマー・クリーン運転開始時刻・室内機内部カビ制御・オートオフ・カビ見張り・
室外機凍結洗浄の設定は取り消されます。必要に応じてもう一度設定してください。

ご注意

移動中のフィルター掃除ユニットに触らない

けがや故障の原因になります。

クリーンランプが消灯したのを確認して
電源プラグを抜き(またはブレーカーを切り)
フロントパネルを取り外す

ワイパーカバーを掃除する

柔らかい布でから拭きします。

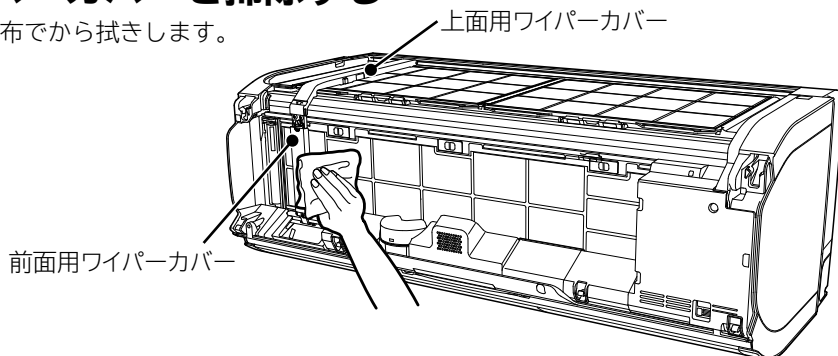

扉を開けた状態



ご注意

エアフィルターに力がかからないようにワイパーカバーを開ける

エアフィルターに力がかかるとエアフィルターが破損する原因になります。

上面用ワイパーを外す

- 1 上面用ワイパーカバー下の両側をつまみ手前に引いてから開きます。
- 2 上面用ワイパーを取り外します。

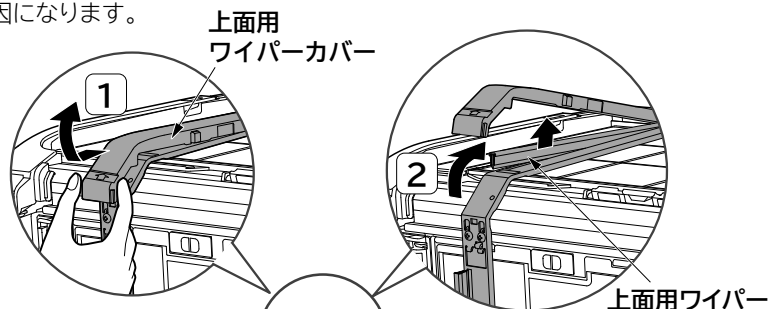

前面用ワイパーを外す

- 3 前面用ワイパーカバーのつまみに指をかけて矢印方向にゆっくり開きます。
- 4 前面用ワイパーを取り外します。

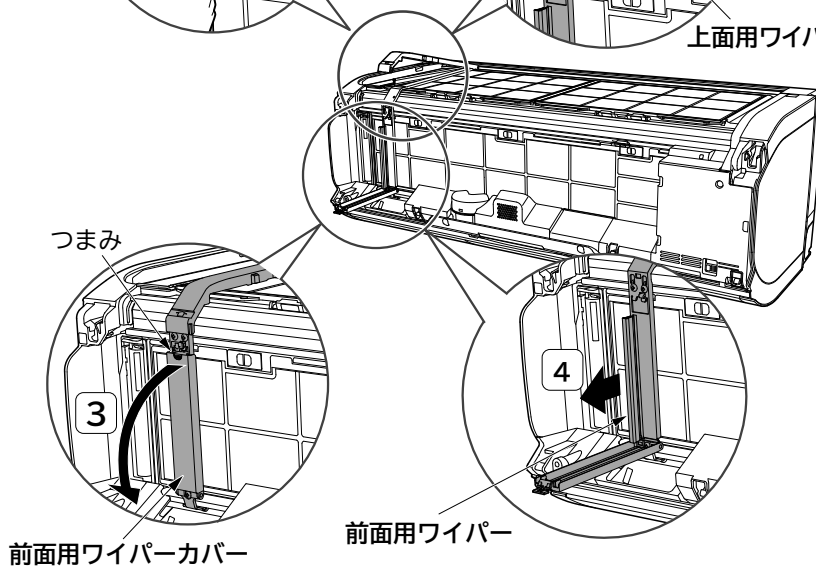

ワイパーを水洗いする

汚れがひどいときは中性洗剤で洗い、よくすすいでから室内で陰干しで十分乾かします。

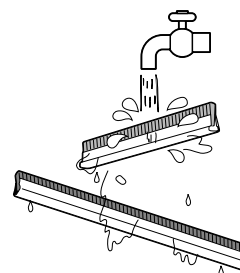

上面・前面用ワイパーを取り付ける

ご注意

上面・前面用ワイパー、ワイパーカバーを正しく取り付ける

正しく取り付けられていないと故障の原因になり、フィルター掃除ができずクリーンランプが点灯します。

ワイパーの長さや向きに注意して、取り外したときと逆の手順で取り付けてください。
長いほうが上面用・短いほうが前面用ワイパーです。

! 毛足の短い方を
左側にする

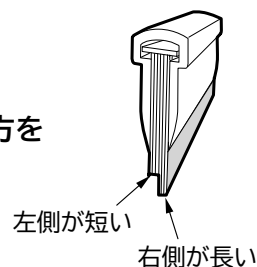

ワイパーカバーは「カチッ」と音がするまで、しっかり閉じます。

お手入れ(つづき)

ホコリキャッチャーのお手入れ

1年に一度を目安にお手入れしてください(使用環境によってホコリやチリの量は変わります)

上面用ホコリキャッチャーを取り外す

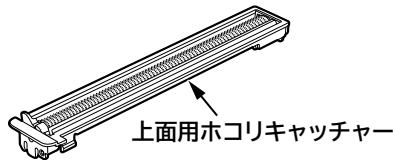

手前を持ち上げて引き出します。

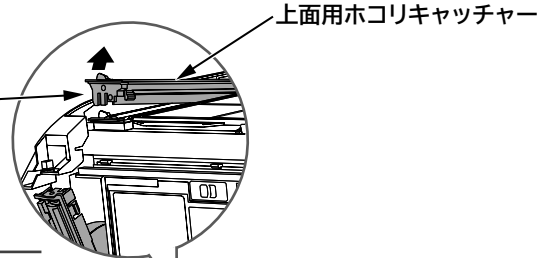

前面用ホコリキャッチャーを取り外す

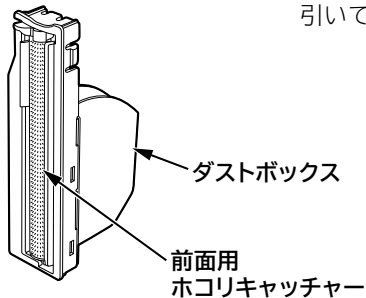

下部を支点にして、上部を手前に引いて外します。

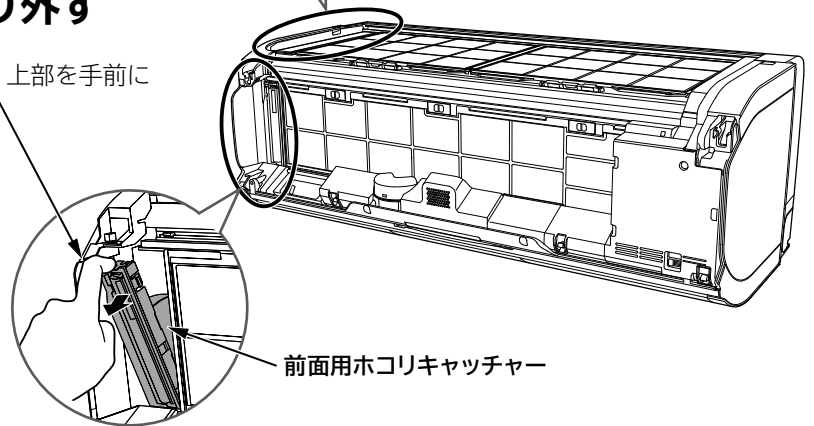

ダストボックス内のホコリやチリを捨てる

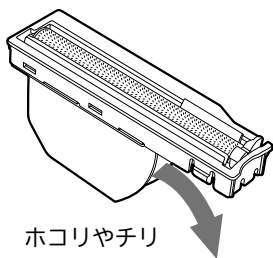

ホコリキャッチャーのホコリを掃除機などで取り水洗いする

汚れがひどいときは中性洗剤で洗い、よくすすいでから室内で陰干しで十分乾かします。

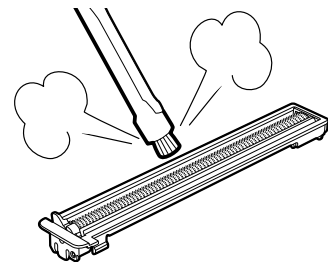

上面・前面用ホコリキャッチャーを取り付ける

取り外したときの逆の手順で取り付けてください。「カチッ」と音がするまで押し込んでください。

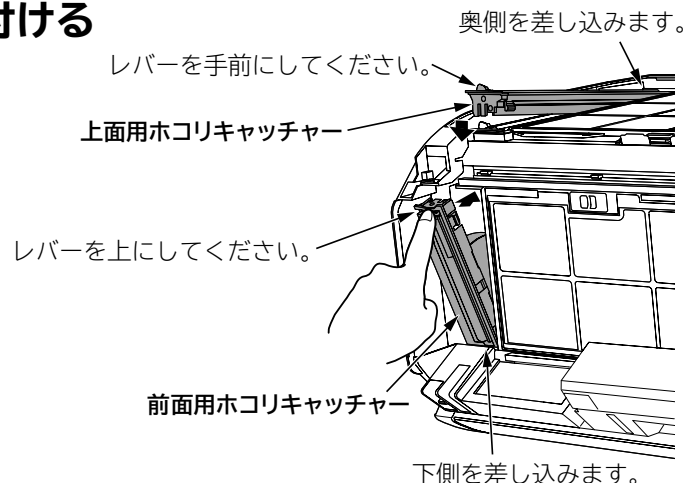

ご注意

ホコリキャッチャーを正しく取り付ける

正しく取り付けられていないと故障の原因となり、フィルターの掃除ができずクリーンランプが点滅します。

長期間ご使用にならないときは

冷房シーズンのあとに、ご使用にならない場合は、つぎの手順でお手入れしてください

① イオン空清 (→P.15) で半日ほど(6時間程度)運転し、室内機の内部を乾かす

内部がぬれたまま、長期間使用しないと、カビが発生しやすくなります。

② 各部のお手入れをする (→P.51)

定期点検

ご不明な点がございましたら、すぐにお買い上げの販売店に、ご連絡ください

半年～1年に一度、定期的につぎの点検をしてください

警告

- 電源プラグは、ホコリが付着していないか確認し、がたつきやホコリがたまらないように、刃の根元まで確実に差し込む

ホコリがたまった状態での使用や、接続が不完全のときは、感電や火災の原因になります。

コンセントに、がたつきがあるときは、お買い上げの販売店または、電気工事専門業者にご相談ください。

- アース(接地)が正しく接続されているか確認する

アース線が外れたり、途中で切れたりすると、誤動作や感電などの原因になります。

- 据付台が極端にさびている、あるいは室外機が傾いていないか確認する

室外機が倒れたり、落下したりして、けがなどの原因になります。



点検整備

自動クリーン運転(フィルター掃除、室内機凍結洗浄)などにより、エアフィルターや内部は汚れにくい構造ですが、数シーズン使用するとエアフィルターの汚れが取れないことや内部が汚れ、性能が低下することがあります

注意

- 通常のお手入れとは別に、点検整備をする

室内機内部のゴミやホコリがたまって、除湿水の排水経路を詰まらせ、室内機から水たれを発生させることがあります。

- 点検整備は、お買い上げの販売店に依頼する

点検整備には、専門技術が必要です。市販の洗浄剤などを使用すると、樹脂部品の割れや排水経路の詰まりに至ることがあり、水たれや感電の原因にもなります。

据え付け

警告

- 据付工事や電気工事は専門の技術が必要なため、販売店に依頼する
費用など詳しいことは、お買い上げの販売店にご相談ください。
- 据付場所については、販売店とよく相談して決める
- 万一、漏電したときの感電防止のために、アース(接地)を確実に接続する
アース工事は「電気設備に関する技術基準」に従ってください。アース(接地)を接続すると、感電防止の他に製品に触れたときに感じる静電気の障害や、リモコンを操作したときに、テレビ・ラジオに入る雑音を防ぐ効果もあります。詳しくは、お買い上げの販売店にご相談ください。
- 次のような場所にアース線を接続しない
 - ① ガス管…引火や爆発のおそれがあります。
 - ② 避雷針・電話のアース線…落雷のときに大きな電流が流れるおそれがあります。
 - ③ 水道管…塩ビ管ではアースの役目を果たしません。また、金属管では、電食のおそれがあります。
- 電源は、配電盤からエアコン専用引いた回路を使用する
- 漏電遮断器を設置する
据付場所によっては、D種設置工事のほか、さらに漏電遮断器を設置することが法律で義務づけられています。詳しくは、お買い上げの販売店にご相談ください。
- 可燃性ガスの漏れるおそれのある場所や、蒸気・油煙などの発生する所で使用しない
引火や爆発・樹脂の劣化や破損のおそれがあります。
- 転倒・落下・設置位置のずれがないように確実に室外機を固定する

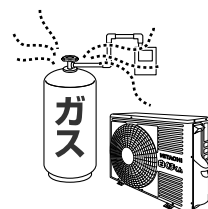

注意

- 室内機排水ホースおよび室外機排水口(底面)から凝縮水が出るため、水はけのよい場所を選ぶ
- 特殊な用途(電子機器・精密機器の維持、食品・毛皮・美術骨董品の保存、生物の培養・栽培飼育など)には使用しない
ルームエアコンは、JIS C9612に基づき、一般の家庭でご使用いただくために製造されたものです。

据付場所

- 室内機(吹き出し口)は、火災報知器から1.5m以上離して、据え付けてください。
- 室内機およびリモコンは、テレビやラジオ・ラジオのアンテナから1m以上離してください。1m以上離しても、受信感度の弱い場合は、雑音が小さくなるまで離してください。
- 調理場や機械工場など、油の飛沫や油煙の立ちこめる場所、工場など電圧変動の多い所、電磁波を発生する病院や作業場、粉末や塵埃の多い工場への設置は避けてください。
- 海浜地区で潮風が直接当たる場所や温泉地帯など、周辺環境が特殊な場所でご使用になる場合は、お買い上げの販売店とよく相談してください。

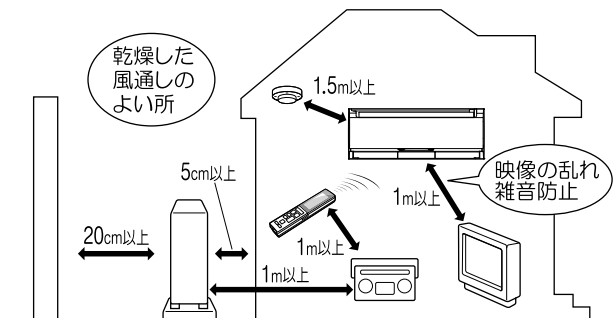

騒音にもご配慮を

- 据え付けにあたっては、エアコンの重量に十分耐える場所で、騒音や振動が増大しないような場所をお選びください。
- 室外機の吹き出し口からの冷・温風や騒音が隣家の迷惑にならないような場所をお選びください。
- 室外機の吹き出し口付近に、物を置くと、機能低下や騒音増大の原因になります。
- エアコンを使用中に異常な音にお気づきのときは、お買い上げの販売店にご相談ください。

積雪のときは

- 室外機の吸い込み・吹き出し口が雪でふさがれると、暖まりにくくなったり故障の原因になります。積雪地では、防雪の処置をお願いします。詳しくは、お買い上げの販売店にご相談ください。

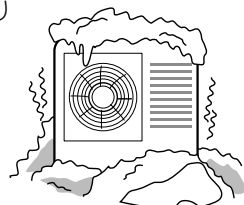

お困りのときは

音声おしえて を押して運転状態をご確認ください

	こんなときは	ここを確認してください
ランプの点滅	クリーンランプが点滅する 点滅 クリーン	4秒点灯／1秒消灯を繰り返す エアフィルター類が正しく取り付けられているか確認してください (→P.53~56) エアフィルター類を正しく取り付け直したあとも点滅するときは、フィルター掃除ユニットに異常があり停止しているためです。 ➡お買い上げの販売店にご連絡ください。 フィルター掃除はできませんが、エアコンは運転できます。
	タイマーランプが点滅する 点滅 タイマー	室内機に異常が発生しています ➡音声おしえて を押して、タイマーランプの点滅回数を確認してから、お買い上げの販売店にご連絡ください。
	みはりランプが点滅する 点滅 みはり	室外機に異常が発生しています ➡音声おしえて を押して、みはりランプの点滅回数を確認してから、お買い上げの販売店にご連絡ください。
	洗浄ランプが点滅する 点滅 洗浄	4秒点灯／3秒消灯を繰り返す ファン掃除ユニットに異常があり停止しています ➡お買い上げの販売店にご連絡ください。 1秒点灯／1秒消灯を約10秒間繰り返す クリーン運転ができないときに 洗浄 を約3秒間押ししていませんか つぎのときはクリーン運転ができません。 ・室温・湿度・外気温が室内機凍結洗浄に適していない。 ・エアコン運転中。 ・室内機凍結洗浄終了後、約60分以上経過していない。 リモコンで室内機凍結洗浄を中止してから、約60分以上経過していない。 ・フィルター掃除終了後、約5分以上経過していない。 ・フィルター掃除中。 ・室内機凍結洗浄中。 ・室外機凍結洗浄中。
	運転ランプが点灯⇔減光する 点灯⇔減光 運転	予熱または、みはって霜とり運転中です (→P.37)
ランプの点灯	遠隔ランプが点滅する 点滅 遠隔	5回点滅を繰り返す 遠隔操作の動作が正しく動作していない可能性があります ➡スマートフォンを使った遠隔機能に関する窓口にお問い合わせください。(→P.27) 4秒点灯／1秒消灯を繰り返す ルータとの通信ができていません ➡ルータの電源が入っているか、ルータの位置が室内機から遠すぎないかご確認ください。 4秒点灯／3秒消灯を繰り返す 当社サーバーとデータ通信ができていません ➡ルータとの通信環境をご確認ください。 当社サーバーがメンテナンス中の場合、しばらくすると点灯に戻ります。 点灯後にエアコンを操作してください。
	運転ランプが点滅する 点滅 運転	音声レベルが 3 のときは、お部屋が高温・高湿度になるとお知らせします
	表示ランプがぼやけて見える	フロントパネルが正しく閉じられていません (→P.52)

※修理を依頼される前に、つぎの点をもう一度ご確認ください

お困りのときは(つづき) 音声おしえて を押して運転状態をご確認ください

※音については、ホームページから「使いかた動画」で確認できます。 →裏表紙

音(故障ではありません)	こんなときは	ここを確認してください
音(故障ではありません)	電源を入れたとき	カタカタと音がする → 室外機の電磁弁の動作音です。
	運転を開始したときなど	バサバサと音がする → 室内機ファンの回転数が変わる音です。
	運転中	シュルシュル・シャー・ポコポコ・プシュと音がする → 冷媒がパイプの中を流れる音や流れを切り換える弁の音です。
		キシキシと音がする → 温度変化で室内機が膨張・収縮する音です。
		運転音の大きさが変わる → 室温の変化に応じて運転パワーが変わる音です。 風速を急速パワフルに設定した場合は、室内機の運転中の音が大きくなる場合があります。 気になるときは風速の設定を変更してください。 →P.17
		ウィーンと音がする → くらしかメラAIが回転する音です。
	フィルター掃除中	ウィーン・ブーン・チリチリと音がする → フィルター掃除ユニットがエアフィルターを掃除している音です。
		パチン・パタンと音がする → ホコリキャッチャーの動作音です。
	室内機凍結洗浄中	キシキシ・パキパキ・シャーと音がする → 温度変化で室内機が膨張・収縮する音や熱交換器のフィンが凍結・解凍する音です。 音が気になるときは、クリーン運転開始時刻を設定してご使用になることをおすすめします。 →P.21
	室内機ファン掃除中	シャーと音がする → ファン掃除ユニットの可動ブラシが室内機のファンを掃除している音です。
その他	ポコポコと音がする → 換気扇の使用などで室内機排水ホースの中の空気が引っ張られ、室内機排水ホース内の水が空気と一緒に吸い上げられるときに出る音です。(お部屋の吸気口を開けると解消される場合があります) 別売の対応部品がありますので、取り付けをおすすめします。お買い上げの販売店にご相談ください。対応部品は夏季に冷房運転をする際に点検・清掃が必要です。	
運転 勝手に運転する	入タイマー 入 による運転ではありませんか、毎日予約 毎日 が設定されていませんか → 入タイマー設定時刻になると運転を開始します。 →P.20 停止するときは 停止 を押してください。 毎日予約が不要な場合は取り消してください。 →P.21	
	みはっておやすみ おやすみ が設定されていませんか →P.21, 39 → みはっておやすみはタイマー時間が経過して停止したあと、お部屋をみはって室温・湿度の上昇、寝返りを検知すると再運転します。 みはり・タイマー・運転ランプが点灯します。途中で停止する場合は 停止 を押してください。	
	オートオフ オトオ が設定されていませんか →P.34 → オートオフは一時停止したあと、人を検知すると再運転します。オートオフ・eco・運転ランプが点灯します。再運転が不要な場合は 停止 を押してください。 オートオフが不要な場合は、設定を取り消してください。 →P.31	
	室内機内部カビ抑制 内部カビ抑制 が設定されていませんか →P.32 → ・エアコン停止中に湿度を検知します。高湿度を検知した時間の合計が約24時間経過するとイオンを室内機内部に充填させます。みはりランプが点灯しています。 ・エアコン停止中に高湿度を検知した時間の合計が約168時間経過すると、室内機内部を乾燥したあと、イオンを室内機内部に充填させます。クリーン・みはりランプが点灯しています。室内機内部カビ抑制が不要な場合は、設定を取り消してください。 →P.31	
	クリーン運転の開始時刻 洗浄時刻 を設定していませんか →P.21, 23 → 開始時刻になるとフィルター掃除・室内機ファン掃除・室内機凍結洗浄の順に動作します。 室外洗浄 を設定しているときは、室外機の熱交換器も凍結洗浄します。 室内機凍結洗浄が動作する場合は、室外機凍結洗浄は動作しません。 ・クリーン運転のときは、洗浄・クリーンランプ、洗浄ランプのみ、またはクリーンランプのみが点灯します。 停止 を押すと実行している動作を中止して、つぎの動作に移ります。 すべての動作を停止したい場合は、その都度 停止 を押してください。 ・室外機凍結洗浄のときは、みはり・洗浄ランプが点灯します。 停止するときは 停止 を押してください。 音などが気になるときは、開始時刻を不在の時刻に設定してください。 →P.21	

お困りのときは





こんなときは	ここを確認してください
勝手に運転する	遠隔操作機能で外部から操作されていませんか ▶遠隔ランプが点灯しているときは、外部から遠隔操作されていることが想定されます。操作していると思われる方に、ご確認をお願いします。
	カビ見張り(カビ見張り)が設定されていませんか (→P.33) ▶カビ見張りは、お部屋の室温・湿度が高くなると運転します。みはり・運転ランプが点灯します。お部屋をみはっている間は、上下風向板を閉じたまま送風することがあります。途中で停止する場合は 停止 を押してください。カビ見張りが不要な場合は、設定を取り消してください。(→P.31)
	音声レベルの設定を 3 に変更していませんか (→P.35) ▶お部屋の温度・湿度が高くなるとおしらせをするために、お部屋の温度・湿度をみはっている間は、上下風向板を閉じたまま送風することがあります。お部屋の温度・湿度が高くなったときは音声でお知らせします。おしらせ中は、くらしカメラAIが点灯し、運転ランプが点滅します。※この機能は音声レベルの設定が 3 のときのみ動作します。
停止したのに運転している	みはって霜とり中ではありませんか (→P.37) ▶暖房運転停止後に室外機に霜が付いていると霜を溶かします。運転ランプが点灯⇄減光します。
	フィルター掃除中ではありませんか (→P.4、22~24) ▶エアコン運転時間の合計が約42時間を超えると、自動でエアフィルターを掃除します。クリーンランプが点灯します。途中で停止する場合は 停止 を押してください。
	室内機凍結洗浄中ではありませんか (→P.4、22~24) ▶エアコン運転時間の合計が約42時間または約84時間を超えると、自動で室内機凍結洗浄が動作します。運転時間の合計は、くらしカメラAIで検知したお部屋のタイプで異なります。(→P.24) 室内機凍結洗浄中に 停止 を押すと、その後の動作を中止して停止します。
	室外機凍結洗浄(室外洗浄)が設定されていませんか (→P.5、32) ▶運転を停止すると、室外機ファンを逆回転します。(→P.5) みはりランプが点灯しています。約2ヶ月経過するごとに、室温・外気温の条件を満たしていると、室外機ファンを逆回転したあと、室外機の熱交換器を凍結洗浄します。みはり・洗浄ランプが点灯します。途中で停止する場合は 停止 を押してください。
	室内機内部カビ抑制(内部カビ抑制)が設定されていませんか (→P.32) ▶冷房・カラッと除湿・涼快運転を約10分以上運転して停止すると、室内機内部を乾燥します。途中で停止する場合は 停止 を押してください。みはり・クリーンランプが点灯しています。
運転中に勝手に停止する	ランドリー 2 けつろ抑制 4 運転中ではありませんか (→P.14、38) ▶ランドリー運転は3時間の切タイマー、けつろ抑制は2時間の切タイマーが設定されます。 おやすみ を押して切タイマー時間を変更することができます。
	切タイマー(切)による停止ではありませんか、毎日予約(毎日)が設定されていませんか ▶切タイマー設定時刻になると運転を停止します。お好みの運転ボタンを押して運転を再開してください。毎日予約が不要な場合は取り消してください。(→P.21)
	遠隔操作機能で外部から操作されていませんか ▶遠隔ランプが点灯しているときは、外部から遠隔操作されていることが想定されます。操作していると思われる方に、ご確認をお願いします。
	遠隔操作機能を有効にした状態で一定時間データ通信ができなかった場合は、エアコンを停止します (→P.28)
	みはっておやすみ おやすみ が設定されていませんか (→P.21、39) ▶●タイマー時間が経過すると一時停止します。タイマー・みはりランプが点灯しています。 ●温度・湿度の上昇、寝返りを検知して再運転したあと設定温度に到達すると運転を停止します。タイマー・みはりランプが点灯しています。 ●室内をみはる時間が終了すると運転を停止します。 みはっておやすみを続ける場合は、もう一度設定してください。
	オートオフ(オトオフ)が設定されていませんか (→P.34) ▶人の不在を認識するとオートオフ(一時停止)します。オートオフ中は、オートオフランプが点灯しています。オートオフしてから2時間以内は人を検知すると運転を再開します。オートオフが不要な場合は、設定を取り消してください。(→P.31)
	カビ見張り(カビ見張り)が設定されていませんか (→P.33) ▶カビ見張りは、お部屋の室温・湿度が高くなると運転します。停止中は、みはりランプが点灯しています。 ●設定後、最初は4時間運転して停止します。 ●2回目以降は湿度が下がると停止します。 カビ見張りが不要な場合は、設定を取り消してください。(→P.31)

※修理を依頼される前に、つぎの点をもう一度ご確認ください

お困りのときは(つづき) 音声おしえ を押して運転状態をご確認ください

	こんなときは	ここを確認してください
運転	運転しない	停電またはヒューズ・ブレーカーが切れていませんか
		電源プラグはコンセントに確実に差し込まれていますか
		付属のリモコン・別売のかんたんリモコン以外で操作していませんか
		運転の種類を変えていませんか →運転中に運転の種類を変えると製品を保護するために約3分間運転を停止することがあります。
	よく冷えない・よく暖まらない	温度の設定は適切ですか →体感に合わせて温度を変更してください。→P.18 冷房・涼快運転では設定温度を下げることで冷えが良くなります。 暖房運転では設定温度を上げることで暖まりが良くなります。
		室内・室外機の吹き出し口・吸い込み口が障害物でふさがれていませんか
		上下風向を変えていませんか →上下自動に戻してください。→P.16
		エアフィルターにホコリがたまっていますか →●お買い上げ時の設定を変更して(室内洗浄)を設定している場合は取り消してください。→P.31 ●フィルター掃除の音が気になるときは、クリーン運転開始時刻の設定をしてください。→P.21 ●汚れがひどいときはエアフィルターのお手入れをしてください。→P.53
		風速の設定が になっていませんか →●風速の設定を変更してください。→P.17 ●設定風速を上げることでエアコンの能力が上がります。 ●暖房運転で風が冷たく感じる場合には、風速自動をおすすめします。→P.37、48
		eco運転 を設定していませんか →P.15、18 →くらしカメラAIがお部屋・人の状況を検知して目標温度・湿度を自動で調整します。 お好みに合わないときは AIこれっきり を押してeco運転を取り消してください。 室温・湿度がリモコンの設定温度・湿度にならないことがあります
予熱・みはって霜とり中ではありませんか →P.37 →みはって霜とり中は、室外熱交換器に付いた霜を溶かすために、暖房運転を一時停止します。 運転ランプが点灯⇄減光します。		
お部屋の広さに合ったエアコンをお使いですか →P.69		
上下風向	暖房運転中に向きが変わる調整できない	予熱中は約3分間、上下風向板が水平になります みはって霜とり中は冷たい風が出るのを防ぐため、上下風向板が水平になり風が止まります
	スイング中にお好みの風向で停止したい	上下風向は液晶表示の位置以外でも停止する設定に変更できます ① 運転を停止してください ② 風速 を押しながら 機能選択 を約5秒間押し続けてください リモコンに が表示されます。 もう一度同じ操作をするとリモコンに が表示され、お買い上げ時の状態に戻ります。 設定を変更したあとはスイング中に 上下風向 を押すと、押したところで上下風向板が停止します。
AI気流・エリア風あて／風よけ	風が届かない・よけない	設定風速・設定温度と現在室温の差・お部屋のレイアウトなどにより、風が届かない・よけないことがあります →風向・風速を調整してください。→P.16、17 風向を調整するとAI気流・エリア風あて／風よけは取り消されます。
		冷房・カラッと除湿・涼快運転中に、お部屋の温度・湿度が高い状態が続くと、露が付いて滴下するのを防止するため上下・左右風向板の角度が変化することがあります →温度・湿度が下がると元に戻ります。
		エリア風あて／風よけを設定した場合に、左右風向板が壁側を向いていませんか →エアコン据付位置が壁に近いときは、リモコンの据付位置設定の確認をしてください。 →P.12
		くらしカメラAIの検知できる範囲の外に人がいませんか →P.45
		くらしカメラAIが汚れていませんか →綿棒などで掃除してください。
	風向がすぐ変わらない	人やお部屋の状況を検知するまで最短でも約1分30秒かかります

お困りのときは

こんなときは	ここを確認してください
液晶表示が消えている	停止状態で約3分間操作しないと液晶を消灯します → ボタンを押すと表示します。
受信しない	リモコンの送信部を室内機の受信部に向けて操作していますか → P.11
	乾電池の⊕⊖が、逆になっていませんか → P.10
	<p>送信しているか点検してください 1年に一度、点検をおすすめします。</p> <p>点検方法</p> <ul style="list-style-type: none"> ● AMラジオでの点検 リモコンを操作した場合に、ラジオに雑音(ビービー音)が入れば正常です。 ● カメラ付き携帯電話・スマートフォン・デジタルカメラでの点検 <ol style="list-style-type: none"> ① カメラ付き携帯電話・スマートフォンの場合はカメラ機能にしてください。 ② リモコンの送信部を映してください。 ③ リモコンを操作した場合にモニターに送信部が発光すれば正常です。赤外線が映りにくい機種もあります。
	リモコンホルダーに取り付けたまま操作していませんか → リモコンホルダーを受信可能な位置に取り付けてください。
	液晶に  が表示されていませんか → 新しいアルカリ乾電池(LR6タイプ)に2本共交換してください。 → P.10
上下風向が表示されない	<p>上下風向を液晶表示以外の位置で停止する設定に変更していませんか → P.62</p> <p>→ お買い上げ時の設定に戻してください。</p> <ol style="list-style-type: none"> ① 運転を停止してください ② 風速 を押しながら 機能選択 を約5秒間押し続けてください リモコンに  が表示され、お買い上げの状態に戻ります。
表示と運転内容が合っていない	スマートフォンでの遠隔操作やホームオートメーション・H-LINKなどリモコン以外で操作するとリモコン表示と運転内容が異なることがあります
AI気流 エリア選択 あて/よけ を押すと 無効操作 が表示される	<p>くらしカメラAIを使用しない設定に変更していませんか</p> <p>→ お買い上げ時の設定に戻してください。 切/入タイマー予約中は、設定の変更はできません。</p> <ol style="list-style-type: none"> ① 運転を停止してください ② リモコンを室内機に向けて 風速 を押しながら ▲ を押すと  が表示されます 風速 を押したまま、もう一度 ▲ を押して  を表示させてください 室内機から「ピッ」と鳴ったことを確認してください。お買い上げ時の設定に戻ります。
機能選択 で オトオ が表示されない	
ゆか暖 を押ししても ゆか暖 が表示されない	
ランドリー運転しても AI気流 が設定されない	
霧	<p>室内の空気がエアコンの冷気で急速に冷やされ、霧になることがあります</p> <p>→ 故障ではありません。</p>

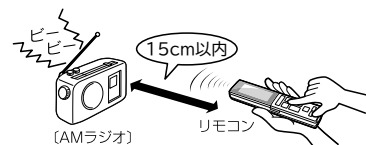

アドレス
切り換え表示

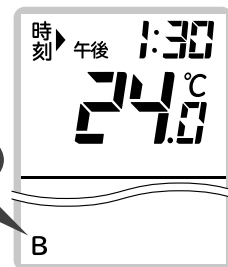

※修理を依頼される前に、つぎの点をもう一度ご確認ください

お困りのときは(つづき) 音声おしえ を押して運転状態をご確認ください

	こんなときは	ここを確認してください
フィルター掃除	電源を入れると掃除する	電源を入れるとフィルター掃除をします
	掃除しない	エアコンを約15分以上運転して停止したときに、エアコンを運転した時間の合計が約42時間を超えていないと自動でエアフィルターを掃除しません(→P.22)
		お買い上げ時の設定を変更していませんか →リモコンに(室内洗浄なし)が表示されている場合は、取り消してください。(→P.31)
		切タイマー・みはっておやすみで停止していませんか →就寝などの妨げにならないように切タイマー・みはっておやすみで停止したときは、エアフィルターを掃除する間隔を長く設定します。切タイマー・みはっておやすみを設定する場合は、クリーン運転開始時刻の設定をおすすめします。(→P.21)
	電源プラグを抜いてから、すぐに差し込んでいませんか →約5分以上待ってから電源プラグを差し込んでください。	
フィルター掃除ユニットが途中で止まっている	ワイパーのお手入れが終わったあと、電源を入れると元の位置に戻ります	
エアフィルターにホコリが残っている	エアフィルターの掃除回数や使用環境によっては、ホコリが残ることがあります →エアフィルターのお手入れをしてください。(→P.53)	
室内機凍結洗浄	室内機凍結洗浄しない	エアコンを約10分以上運転して停止したときに、エアコンを運転した時間の合計が約42時間または約84時間を超えていないと自動で室内機凍結洗浄は動作しません(→P.22) エアコンを運転した時間の合計は、くらしカメラAIで検知したお部屋のタイプで異なります。(→P.24) 運転した時間の合計に到達していても、人を検知した場合は動作しません。
		室温・湿度・外気温が室内機凍結洗浄に適していないときは、動作しないことがあります(→P.22)
		お買い上げ時の設定を変更していませんか →リモコンに(室内洗浄なし)が表示されている場合は、取り消してください。(→P.31)
		切タイマー・みはっておやすみで停止していませんか →就寝などの妨げにならないように切タイマー・みはっておやすみで停止したときは、室内機凍結洗浄を動作する間隔を長く設定します。切タイマー・みはっておやすみを設定する場合は、クリーン運転開始時刻の設定をおすすめします。(→P.21)
	室内機凍結洗浄が終了してから約60分以内は、製品保護のため 洗浄 を約3秒間押し続けても、室内機凍結洗浄は動作しません クリーンランプが点灯してフィルター掃除終了後、停止します。	
室内機ファン掃除しない	お部屋が暗いと検知したときおよび切タイマー・みはっておやすみで停止した場合は午後11:00～午前7:00(停止)を押して停止した場合は午後11:00～午前5:00の間は室内機ファン掃除は動作しません クリーン運転開始時刻の設定をおすすめします。(→P.21)	
室内機から霧が出る	室内の空気がエアコンの冷気で急速に冷やされ、霧になることがあります →故障ではありません。	
ニオイ	ニオイがする	ニオイを発生させる物質は使用していません 室内の空気に含まれるニオイを吸い込んで吹き出すことがあります。 →●風速自動に設定するとニオイの吹き出しを抑えることができます。これは設定温度になると弱い風になるためです。(→P.48) ● 洗浄 を約3秒間押し続けてクリーン運転をしてください。 それでも改善しないときは、お買い上げの販売店に相談してエアコン内部の洗浄をおすすめします。
		イオン空清 ON 運転および設定中ではありませんか(→P.15) 室内機内部カビ抑制中(内部カビ抑制)ではありませんか(→P.32) →イオン空清運転・設定中および室内機内部カビ抑制中は微量のオゾンが発生します。室内機吹き出し口からニオイがすることがありますが、ごくわずかであり、健康に支障はありません。 気になるときは 停止 を押して運転を停止するか イオン空清 を押して設定を取り消してください。 室内機内部カビ抑制設定中の場合は、 停止 を押したあと、設定を取り消してください。(→P.31)

お困りのときは

	こんなときは	ここを確認してください
室外機	運転を停止しても室外機のファンが回転している	<p>室外機のファンは電気部品を冷やすため、停止しても約10~60秒間回転します</p> <p>室外機凍結洗浄(室外洗浄)が設定されていませんか(→P.5、32)</p> <p>▶暖房・冷房・カラッと除湿・涼快運転を約10分以上運転して停止したときは、室外機のファンを逆回転して、熱交換器のホコリなどを落とします。</p>
	室外機から水や湯気・霧が出る	<p>暖房運転中または暖房運転停止後のみはって霜とり中ではありませんか</p> <p>▶暖房運転中は、室外機より凝縮水や霜取り時の水が流れ出ます。 室外機の熱交換器に霜が付くと、みはって霜とり運転で霜を溶かします。(→P.37) 霜が溶けるときに水や蒸気になるためです。 寒冷地では水が氷結することがありますので、室外機の排水口をふさがしないでください。 公団吊りの場合などは、排水口にブッシュ・ドレンパイプを取り付けて排水処理をしてください。 排水工事が必要なときは、お買い上げの販売店へご連絡ください。</p>
		<p>冷房運転中も配管などに結露した凝縮水が流れ出ることがあります</p>
		<p>室外機凍結洗浄中ではありませんか(→P.5)</p>
排水ホース	黒い水が出る、白あるいは銀色の水が出る	<p>室内機の熱交換器に含まれる成分などが一時的に流れ出るためです</p> <p>▶性能は変わりません。排水量4~5ℓ程度できれいになります。</p>
	赤い水が出る	<p>エアコン内部から排出されたものではありません</p> <p>▶一般的に水中や土壌などに居る特定の菌が適度な温度・湿度・養分などにより、排水口付近で繁殖したものです。</p>
	汚れた水が出る	<p>室内機凍結洗浄で室内機の熱交換器を洗浄した水が流れ出るためです</p> <p>▶ベランダや石畳など汚れが気になる場所には室内機排水ホースを導かないでください。</p>
	暖房運転時に室内機排水ホースから水が出る	
その他	付属品が残っている	<p>黒または白のシートは据え付けの際に使用する断熱材です</p> <p>▶据付状況によっては使用しないこともあります。破棄しても構いませんが、移設などに備えて保管しておいてください。</p>
	室内機周辺の天井や壁が黒く汚れる	<p>空気中のチリ・ホコリがエアコンによる空気の循環・静電気で、天井や壁に付着するためです</p> <p>壁紙の種類によっては汚れが付着しやすいものがあります。</p> <p>▶エアコンの周辺をこまめに清掃してください。</p>
	熱交換器フィンの変形	<p>熱交換器フィンの小さな変形は性能には影響ありません</p> <p>▶そのままご使用いただいて問題ありません。</p>

リモコンが使えないとき(応急運転)

リモコンが故障などで使えないときには、応急運転ができます

応急運転をする

エアコンの停止中に応急運転スイッチを押す

室温と外気温により、「暖房・カラッと除湿・冷房」を自動的に選択する
これっきり自動運転をします。→P.37

停止する場合は、もう一度応急運転スイッチを押す

(リモコンで運転を停止することもできます)

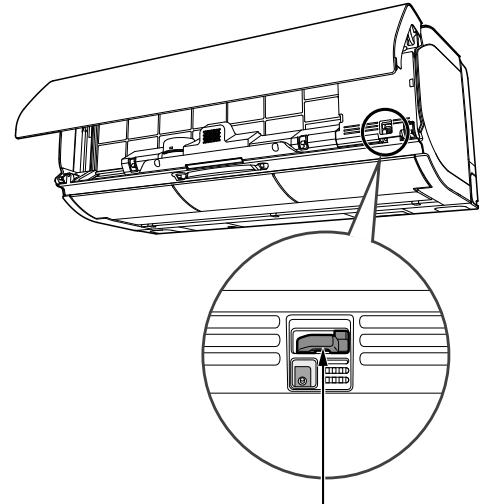

応急運転スイッチ

ご注意

5秒以上、応急運転スイッチを押し続けない

5秒以上押し続けると、販売店が行う強制冷房運転をします。強制冷房運転中は
タイマーランプが2回点滅します。誤って強制冷房運転をしてしまったときは
応急運転スイッチをもう一度押して、運転を停止してください。

※販売店にご連絡いただく前に 音声おしえて を押して運転状態をご確認ください

こんなときは、すぐ販売店へ

「お困りのときは」→P.59~65 を確認していただき、それでも異常や、つぎのような現象が出たときは
電源プラグを抜き(またはブレーカーを切り)、すぐにお買い上げの販売店にご連絡ください

アフターサービスについては →P.67 をご覧ください。

こんなとき

- タイマーまたは、みはりランプが点滅している。



- ブレーカーやヒューズがたびたび切れる。
- スイッチの動作が不確実。
- エアコン内部に異物や水を入れてしまった。
- コードの過熱や被覆に破れがある。

保証とアフターサービス 必ずお読みください

保証書(別添)

- 保証書は、必ず「お買い上げ日・販売店名」などの記入をお確かめのうえ、販売店から受け取っていただき、内容をよくお読みのと、大切に保管してください。
- 保証期間はお買い上げの日から1年間です。
(ただし、冷凍サイクル部分は5年間です)
なお、保証期間中でも有料になることがありますので保証書をよくお読みください。

再据付工事のお申し込みは

- 販売店に再据付工事(転居または別の部屋への接続)を依頼する場合は、据付工事の繁忙期に当たる夏期は工事が遅れぎみになりますので、できるだけ避けるようお願いいたします。また、据付工事は専門の技術が必要です。費用など詳しいことは、お買い上げの販売店にご相談ください。

修理を依頼されるときは(出張修理)

- 59~65ページにしたがって調べていただき、なお異常があるときは、運転を停止してから必ず電源プラグを抜いて(またはブレーカーを切って)から、お買い上げの販売店にご連絡ください。
- ご連絡していただきたい内容
アフターサービスをお申しつけたときは、下のことをお知らせください。

品名	日立ルームエアコン	
型式	RAS-XJ22K	RAS-XJ40K2
	RAS-XJ25K	RAS-XJ56K2
型式表示	RAS-XJ28K	RAS-XJ63K2
	RAS-XJ36K	RAS-XJ71K2
	RAS-XJ36K2	RAS-XJ80K2
		RAS-XJ90K2
		リモコン型式 RAR-9G1 RAR-9G2
		
お買い上げ日	年 月 日	
故障状況	できるだけ具体的に	
ご住所	付近の目印等も併せてお知らせください。	
お名前		
電話番号	() -	
訪問希望日		

※型式は保証書にも記載されています。

修理の際、弊社の品質基準に適合した再利用部品を使用することがあります。

補修用性能部品の保有期間

- エアコンの補修用性能部品の保有期間は、製造打ち切り後10年です。補修用性能部品とは、その製品の機能を維持するために必要な部品です。

転居されるときは

- ご転居により、お買い上げの販売店のアフターサービスを受けられなくなる場合は、前もって販売店にご相談ください。ご転居先での日立の家電品取扱店を紹介させていただきます。

ご不明な点や修理に関するご相談は

- 修理に関するご相談ならびにご不明な点は、お買い上げの販売店または「お客様ご相談窓口」(→P.68)にお問い合わせください。

- 保証期間中は修理に際しましては保証書(別添)をご提示ください。保証書の規定に従って、販売店が修理させていただきます。
- 保証期間が過ぎているときは修理すれば使用できる場合には、ご希望により修理させていただきます。
- 修理料金のしくみ

修理料金 = 技術料 + 部品代 + 出張料
などで構成されています。

技術料	診断・部品交換・調整・修理完了時の点検などの作業にかかる費用です。 技術者の人件費・技術教育費・測定機器など設備費、一般管理費などが含まれます。
部品代	修理に使用した部品代金です。その他修理に付帯する部材などを含む場合もあります。
出張料	商品のある場所へ技術者を派遣する場合の費用です。 別途、駐車料金をいただく場合があります。

お客様ご相談窓口

日立家電品についてのご相談や修理はお買い上げの販売店へ

なお、転居されたり、贈物でいただいたものの修理などで、ご不明な点は下記窓口にご相談ください。
※下記窓口の内容は、予告なく変更させていただく場合があります。

日立家電品についてのご相談窓口

修理に関するご相談窓口		商品情報やお取り扱いについてのご相談窓口	
TEL	0120-3121-68	TEL	0120-3121-11
携帯電話・PHSから	0570-0031-68 (有料)	携帯電話・PHSから	050-3155-1111 (有料)
FAX	0120-3121-87	FAX	0120-3121-34
(受付時間) 9:00~18:00(月~土)、9:00~17:00(日、祝日)		(受付時間) 9:00~17:30(月~土)、9:00~17:00(日、祝日) 年末年始は休ませていただきます。	

出張修理のご用命はインターネットからもお申し込みいただけます。

URL <http://kadenfan.hitachi.co.jp/support/inquiry/repair/index.html> または 「修理のご相談・お申し込み」ページの「WEB受付フォーム」をクリックして入力画面にお進みください。

(注) 対象製品をご確認のうえお申し込みください。

スマートフォンを使った遠隔機能に関するお問い合わせは [→P.27](#)

- 「持込修理」および「部品購入」については、上記サービス窓口にて各地区のサービスセンターをご紹介します。
- ご相談、ご依頼いただいた内容によっては弊社のグループ会社に個人情報を提供し対応させていただくことがあります。
- 修理をご依頼いただいたお客様へ、アフターサービスに関するアンケートハガキを送付させていただくことがあります。

仕様

このルームエアコンは日本国内家庭用です
電源電圧や電源周波数の異なる海外では使用できません、またアフターサービスもできません

型式	項目	電 源 (V)	定 格 周 波 数 (Hz)	暖房					冷房					通 年 エ ネ ル ギ ー 消 費 効 率 (APF)	JIS C 9612 (APF)	区 分 名	外形寸法			製 品 質 量 (kg)		
				定 格 能 力 (kW)	定 格 消 費 電 力 (W)	運 転 電 流 (A)	運 転 音 (dB)	暖房の目安		定 格 能 力 (kW)	定 格 消 費 電 力 (W)	運 転 電 流 (A)	運 転 音 (dB)				冷房の目安		高 さ (mm)		幅 (mm)	奥 行 (mm)
								木 造 南 向 き 和 室 (㎡)	鉄 筋 ア パ ー ト 南 向 き 洋 室 (㎡)								木 造 南 向 き 和 室 (㎡)	鉄 筋 ア パ ー ト 南 向 き 洋 室 (㎡)				
室内機	RAS-XJ22K	単相 100	50/60	2.5	430	4.9	60	9	11	2.2	400	4.6	59	10	15	7.5	7.5	A	295	798	385	15.5
室外機	RAC-XJ22K			(0.3~ 6.1)	(110~ 1,490)	(最大 15A)	54			(0.4~ 3.4)	(115~ 880)	57	629						799	299	33	
室内機	RAS-XJ25K	単相 100	50/60	2.8	490	5.5	62	10	13	2.5	490	5.5	59	11	17	7.5	7.5	A	295	798	385	15.5
室外機	RAC-XJ25K			(0.3~ 6.1)	(110~ 1,490)	(最大 15A)	56			(0.4~ 3.5)	(115~ 900)	58	629						799	299	33	
室内機	RAS-XJ28K	単相 100	50/60	3.6	680	7.4	63	13	16	2.8	560	6.2	60	13	19	7.4	7.4	A	295	798	385	15.5
室外機	RAC-XJ28K			(0.3~ 7.0)	(110~ 1,995)	(最大 20A)	59			(0.4~ 3.9)	(115~ 1,150)	59	629						799	299	33	
室内機	RAS-XJ36K	単相 100	50/60	4.2	890	9.3	63	15	19	3.6	825	8.6	60	16	25	6.8	6.8	C	295	798	385	15.5
室外機	RAC-XJ36K			(0.3~ 7.0)	(110~ 1,995)	(最大 20A)	62			(0.4~ 4.1)	(115~ 1,210)	62	629						799	299	33	
室内機	RAS-XJ36K2	単相 200	50/60	4.2	850	5.0	65	15	19	3.6	810	4.8	62	16	25	7.4	7.4	C	295	798	385	16.5
室外機	RAC-XJ36K2			(0.4~ 11.9)	(135~ 3,900)	(最大 20A)	60			(0.5~ 4.8)	(155~ 1,600)	62	709						859	319	41	
室内機	RAS-XJ40K2	単相 200	50/60	5.0	920	5.4	69	18	23	4.0	880	5.2	65	18	28	7.5	7.5	C	295	798	385	16.5
室外機	RAC-XJ40K2			(0.4~ 11.9)	(135~ 3,900)	(最大 20A)	60			(0.5~ 5.5)	(155~ 1,800)	62	709						859	319	41	
室内機	RAS-XJ56K2	単相 200	50/60	6.7	1,480	8.7	70	24	30	5.6	1,600	9.4	66	25	39	6.7	6.6	F	295	798	385	16.5
室外機	RAC-XJ56K2			(0.4~ 11.9)	(135~ 3,900)	(最大 20A)	65			(0.5~ 6.0)	(155~ 2,000)	65	709						859	319	41	
室内機	RAS-XJ63K2	単相 200	50/60	7.1	1,700	9.8	70	26	32	6.3	1,760	10.1	66	29	43	6.5	6.4	F	295	798	385	17
室外機	RAC-XJ63K2			(0.6~ 11.9)	(145~ 3,900)	(最大 20A)	66			(0.6~ 6.7)	(175~ 3,050)	66	709						859	319	41.5	
室内機	RAS-XJ71K2	単相 200	50/60	8.5	2,140	12.3	71	31	39	7.1	2,340	11.8	67	32	49	6.1	6.0	G	295	798	385	17
室外機	RAC-XJ71K2			(0.6~ 11.9)	(145~ 3,900)	(最大 20A)	69			(0.6~ 7.2)	(175~ 3,100)	67	709						859	319	41.5	
室内機	RAS-XJ80K2	単相 200	50/60	9.5	2,580	13.0	71	35	43	8.0	2,900	14.6	69	36	55	5.8	5.7	G	295	798	385	17
室外機	RAC-XJ80K2			(0.6~ 11.9)	(145~ 3,900)	(最大 20A)	70			(0.6~ 8.1)	(175~ 3,150)	70	709						859	319	41.5	
室内機	RAS-XJ90K2	単相 200	50/60	10.6	3,200	16.2	73	39	48	9.0	3,000	15.2	73	41	62	5.2	5.2	G	295	798	385	17
室外機	RAC-XJ90K2			(0.6~ 12.0)	(145~ 3,900)	(最大 20A)	73			(0.6~ 9.1)	(175~ 3,200)	72	709						859	319	41.5	

- この仕様表は、JIS C 9612：2013に基づいた数値です。
- 運転音および定格能力は、リモコンの設定温度を冷房時で最低設定温度、暖房時で最高設定温度になるように設定し、設定風速を急速パワフルで運転したときの値です。
- 運転停止中の消費電力は、0.04Wです（日本電機工業会自主基準による待機時消費電力測定値0.0Wを示す）。
タイマー設定中は0.5Wです。音声の設定を3に変更している場合、お部屋の高温・高湿度になったときに、お知らせするため約1.4Wの電力を消費します。（室温が約27℃のとき、室温によって変動します）
- （ ）内は能力・消費電力の可変幅を表示しています。
- 区分名とは、家庭用品品質表示法に基づく表示です。
- 遠隔ランプ点灯中、停止のときの消費電力は約0.8Wです。

長期使用製品安全表示制度に基づく本体表示

経年劣化により、危害の発生が高まるおそれがあることを注意喚起するために、室内機の銘板に電気用品安全法で義務付けられた以下の表示をしています。

【製造年】は室内機の銘板の中に西暦4桁で表示しています

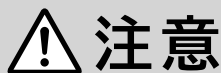

注意

※【設計上の標準使用期間】 10年

設計上の標準使用期間を超えてお使いいただいた場合は、経年劣化による発火・けがなどの事故に至るおそれがあります

※設計上の標準使用期間とは

- 運転時間や温湿度など、下記の標準的な使用条件に基づく経年劣化に対して、製造した年から安全上支障なく使用することができる標準的な期間です。
- 設計上の標準使用期間は、無償保証期間とは異なります。また、一般的な故障を保証するものでもありません。
- 設置状況や環境、使用頻度が下記の条件と異なる場合、または本来の使用目的以外でご使用された場合は、設計上の標準使用期間より短い期間で経年劣化による発火・けがなどの事故に至るおそれがあります。

標準使用条件

JIS C 9921-3「ルームエアコンディショナーの設計上の標準使用期間を設定するための標準使用条件」による

環境条件	電源電圧	製品の定格電圧による	
	周波数	50/60Hz	
	室内温度	冷房：27℃（乾球温度）	暖房：20℃（乾球温度）
	室内湿度	冷房：47%（湿球温度19℃）	暖房：59%（湿球温度15℃）
	室外温度	冷房：35℃（乾球温度）	暖房：7℃（乾球温度）
	室外湿度	冷房：40%（湿球温度24℃）	暖房：87%（湿球温度6℃）
	設置条件	製品の据付説明書による標準設置	
負荷条件	住宅	木造平屋、南向き和室、居間	
	部屋の広さ	製品能力に見合った広さの部屋（畳数）	
想定時間	1年間の使用日数	東京モデル	冷房 6月 2日から9月21日までの112日間 暖房 10月28日から4月14日までの169日間
	1日の使用時間	冷房 9時間/日	暖房 7時間/日
	1年間の使用時間	冷房：1,008時間/年	暖房：1,183時間/年

廃棄時にご注意願います

2001年4月施行の家電リサイクル法では、お客様がご使用済みのエアコンを廃棄される場合は、収集・運搬料金と再商品化等料金をお支払いいただき、対象品を販売店や市町村に適正に引き渡すことが求められています

お客様メモ

購入年月日・購入店名を記入しておいてください。
サービスを依頼されるときに便利です。

ご購入年月日

年 月 日

購入店

電話番号

()

除菌・防カビの試験機関・試験方法

項目	試験機関・試験方法など
「ステンレス・クリーン システム」について(室内機) ● ステンレスでエアコン内部を除菌します。 ● ステンレスフィルターで除菌します。	除菌 ● 効果の確認を行った試験機関名：一般財団法人 ボーケン品質評価機構 ● 試験方法：JISZ2801 定量試験(フィルム密着法) ● 除菌の方法：ステンレスに含まれる金属イオン、銀イオン ● 除菌を行っている対象部分の名称：ステンレス通風路・ステンレスフラップ・ステンレスフィルター・ビッグ&ウェーブファン・熱交換器・ステンレス水受け皿 ● 試験結果：抗菌活性値99%抑制 *エアコンから出る空気を除菌しているわけではありません。
その他の除菌・防カビの機能について(室内機) ● ファンに銀イオンを添加し、除菌効果があります。 ● 熱交換器は除菌・防カビ効果があります。 ● ダストボックスに防カビ剤を添加し防カビ効果があります。	
	防カビ ● 効果の確認を行った試験機関名：一般財団法人 ボーケン品質評価機構 ● 試験方法：防カビ試験方法(ハロー法) ● 防カビの方法：防カビ剤 ● 防カビを行っている対象部分の名称：熱交換器(室内機)・ダストボックス ● 試験結果：防カビ効果あり *カビの発生をすべて防げるものではありません。

別売部品

商品によっては品切れ、仕様変更の場合がありますので、日立の家電品取扱店にお問い合わせください

空気清浄フィルター 型式:SP-VCF16 希望小売価格:2,000円(税別)

静電気の力を持つ高性能なフィルターです (半年~1年を目安に交換してください)

小さな分子の空気の汚れ(PM2.5など)を強力に除去します。
 イオン空清(→P.15)と組み合わせるとさらに効果があります。

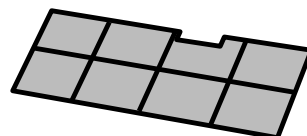

⚠ 注意

別売の空清フィルターを取り付けたときは、必ずお買い上げ時の設定を変更して別売の空清フィルターに適した運転にする **F** を設定をする

F を設定しないまま冷房運転をすると、室内機に露が付くときには露が落ちて家財などをぬらす原因になることがあります。

設定変更のしかた

エアコン停止中に **エリア選択** を押しながら **ハネ選択** を約5秒間押し続けてください
 「ピッ」と鳴り、リモコンに **F** が表示されます

取り消すときは、同じ操作をしてください

乾電池を交換などで取り外したとき・リセットボタンを押した場合は設定が取り消されますので、もう一度設定してください。

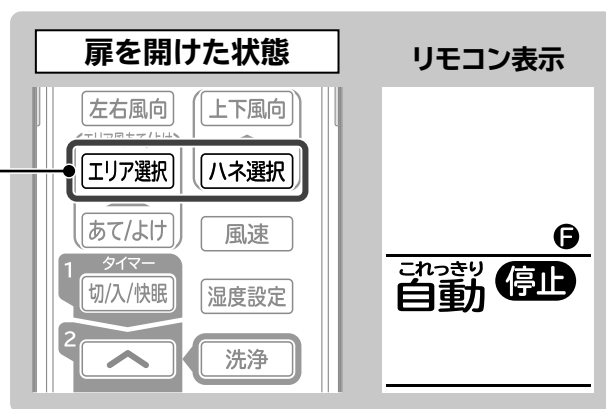

かんたんリモコン 型式:SP-RC4 希望小売価格:4,000円(税別)

よく使うボタンだけを集めたシンプルなりモコンです



「日立の家電品お客様サポート」の利用

スマートフォンやパソコンで所有する家電品を一覧管理でき、お知らせやサポート情報などが入手できます

サポート内容

- ▶ 家電品の登録※1
- ▶ 使いかた動画
- ▶ お知らせ
- ▶ よくあるご質問
- ▶ お問い合わせ

①コードを読み取る



日立の家電品
お客様サポート

②画面の案内に従ってお客様サポートのご利用や家電品の登録※1を行う



※1 お客様サポートへの会員登録が必要です。(無料)
保証書または製品本体の銘板に記載されている製造番号を入力してください。

- コードが読み取れない場合は、URLを入力して表示される画面の案内に従ってください。
<https://kadenfan.hitachi.co.jp/my/>
- ご利用の環境によっては、コードの読み取り、ページの表示ができない場合があります。
- ご利用の際は、通信費などの費用がかかります。
- 「使いかた動画」のホームページ掲載は、予告なく中止することがあります。

長年ご使用のエアコンの点検を！ ●ルームエアコンの補修用性能部品の保有期間は、製造打ち切り後10年です。

愛情点検



このような症状は
ありませんか？

- 電源コードやプラグが異常に熱い。
- 電源プラグが変色している。
- 焦げ臭いニオイがする。
- ブレーカーが頻繁に落ちる。
- 架台や吊り下げなどの取付部品が腐食していたり、取付がゆるんでいる。
- 室内機から水漏れがする。
- 運転音が異常に高くなる。
- その他の異常や故障がある。

ご使用中

このような症状のときは、故障や事故防止のため、スイッチを切り、コンセントから電源プラグを抜いて(またはブレーカーを“OFF”)必ず販売店に点検・修理をご相談ください。



このJ-Mossグリーンマークは、特定の化学物質[鉛・水銀・カドミウム・六価クロム・PBB(ポリブロモビフェニル)・PBDE(ポリブロモジフェニルエーテル)]の含有率がJIS C 0950:2008による基準値以下であることを示しています。(規定の除外項目を除く)

詳しい情報は、ホームページでご覧いただけます。<https://www.jci-hitachi.com/jp/products/environment/jmoss/>



家庭用エアコンにはGWP(地球温暖化係数)が675のフロン類(R32)が封入されています。地球温暖化防止のため、移設・修理・廃棄などにあたってはフロン類の回収が必要です。

【冷媒の「見える化」表示】

この表示は、家庭用エアコンに温暖化ガス(フロン類)が封入されていることを、ご認識いただくための表示です。エアコンの取り外し時は、フロン類の回収が必要です。廃棄時には、家電リサイクル法の制度に基づき適正な引き渡しをしていただければ、確実にフロン類の適正処理がなされます。

日立ジョンソンコントロールズ空調株式会社

〒105-0022 東京都港区海岸一丁目16番1号 ニューピア竹芝サウスタワー

RAS-XJ22K RAS-XJ40K2
RAS-XJ25K RAS-XJ56K2
RAS-XJ28K RAS-XJ63K2
RAS-XJ36K RAS-XJ71K2
RAS-XJ36K2 RAS-XJ80K2
RAS-XJ90K2 RAS-XJ90K2