

上手に節電するために

ご家庭でたくさん電気を使う冷蔵庫。こんなことにもご注意を。

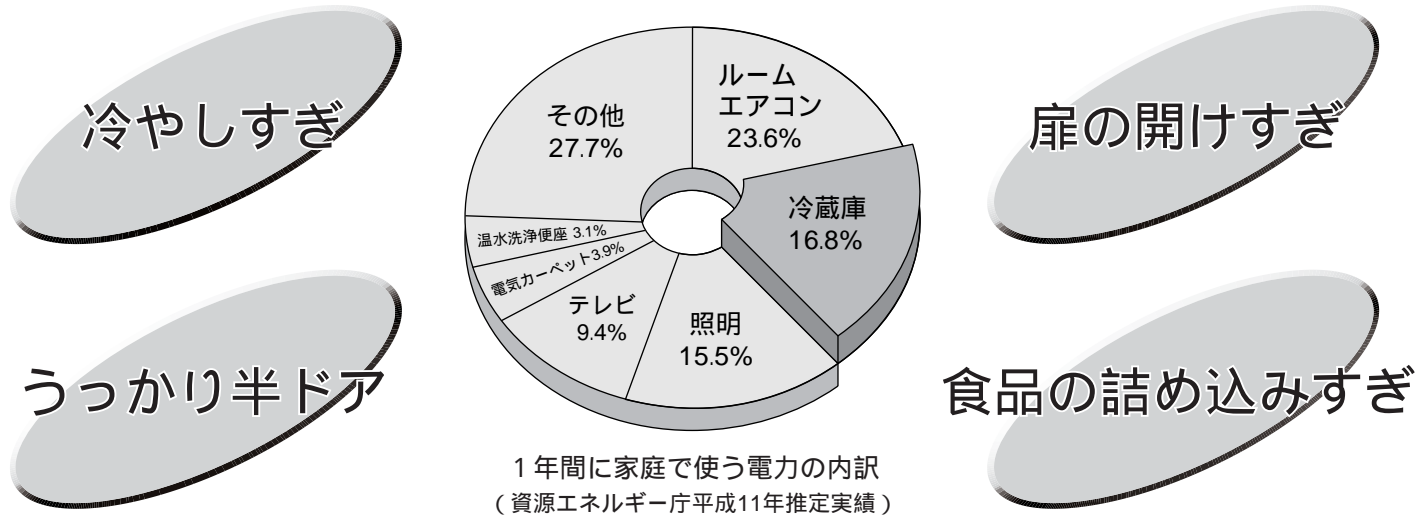

1年間に家庭で使う電力の内訳
(資源エネルギー庁平成11年推定実績)

愛情点検



長年ご使用の冷蔵庫の点検を！

こんな現象は
ありませんか

電源コード、プラグが異常に熱い。
電源コードに深い傷や変形がある。
焦げ臭いにおいがする。
冷蔵庫床面にいつも水がたまっている。
ピリピリと電気を感じる。
その他の異常や故障がある。

故障や事故防止のため、コンセントから
電源プラグをはずして、必ず販売店に、
点検・修理をご相談ください。費用など
詳しいことは販売店にご相談ください。

廃棄時にご注意願います。

2001年4月施行の家電リサイクル法では、お客様がご使用済みの冷蔵庫を廃棄される場合は、収集・運搬料金と再商品化等料金(リサイクル料金)をお支払いいただき、対象品を販売店や市町村に適正に引き渡すことが求められています。

お客様メモ

購入年月日・購入店名
を記入しておいてくだ
さい。サービスを依頼
されるときに便利です。

形 名 _____

購入店名 _____

電話 () _____

購入年月日 _____ 年 _____ 月 _____ 日

日立 ホーム&ライフソリューション株式会社

〒105-8410 東京都港区西新橋 2-15-12 電話(03)3502-2111

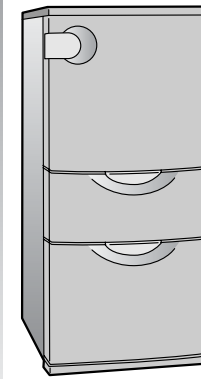

R-22NYK形

日立冷凍冷蔵庫

取扱説明書

形 名

R-22NYK

HITACHI
Inspire the Next



この取扱説明書をよくお読みになり、正しくお使いください。
特に「安全上のご注意」は、ご使用前に必ずお読みください。

ホーム & ライフ
ソリューション

取扱説明書は保証書と共に大切に
保管してください。

もくじ	ページ	
安全上のご注意	2	安全のため
据え付けるとき	5	据え付け
使いはじめ	7	使いかた
温度調節	8	
冷蔵室・野菜室	9	
冷凍室	10	
部品のはずしかた	11	お手入れ
お手入れのしかた	12	
故障かな?と思ったら	14	点検・サービス
こんなときには...	15	
保証とアフターサービス	15	
お客様ご相談窓口	16	
仕様/ 消費電力量について/ 冷凍室の性能	17	

R-22NYK

安全上のご注意



ご使用前に、この「安全上のご注意」をよくお読みのうえ正しくお使いください。
ここに示した注意事項は、製品を安全に正しくお使いいただき、あなたや他の人々への危害や損害を未然に防止するためのものですので、必ず守ってください。

△警告と△注意の意味は次の通りです。

警告	取扱いを誤った場合、死亡や重傷等の重大な結果に結び付く可能性が大きいもの。
注意	取扱いを誤った場合、傷害または家屋・家具などの物的損害に結び付く可能性があるもの。

本文中の「図記号」の意味は次の通りです。

	「必ずしてほしい行為」を表します。
	「禁止」を表します。
	電源プラグを必ずコンセントから抜いてください。
	必ずアース線を接続してください。
	分解しないでください。
	触れないでください。
	ぬれた手で触れないでください。
	水をかけないでください。

お読みになった後は、お使いになる方がいつでも見られる所に必ず保管してください。

警告	
<p>定格15A以上のコンセントを単独で使用する他の器具と併用すると、分岐コンセントが異常発熱して火災の原因になります。</p> <p>単独で使用する</p>	<p>電源プラグの刃及び刃の取り付け面にほこりが付着している場合はよく拭き取るほこりで電気がショートしやすくなり、火災の原因になります。</p> <p>清潔にする</p>
<p>電源は交流100V専用コンセントを使用する100V以外では、感電・発火の原因になります。</p> <p>100V専用コンセントを使用する</p>	<p>長期間ご使用にならないときは電源プラグをコンセントから抜く絶縁劣化による感電・漏電・発火の原因になります。</p> <p>電源プラグを抜く</p>
<p>電源プラグはコードが下向きになるように差し込む逆差し込むと、コードに無理がかかり、感電・ショート・発火の原因になります。</p> <p>コードを下向きにする</p>	<p>電源プラグを抜くときは電源コードを持たずに先端の電源プラグを持って引き抜くコードを持って抜くと感電・ショート・発火の原因になります。</p> <p>電源プラグを持つ</p>
<p>ぬれた手で電源プラグの抜き差しはしない感電の原因になります。</p> <p>ぬれ手禁止</p>	<p>お手入れの際は電源プラグをコンセントから抜く感電することがあります。</p> <p>電源プラグを抜く</p>
<p>電源コードや電源プラグが傷んでいたりコンセントの差し込みがゆるいときは使用しない感電・ショート・発火の原因になります。</p> <p>禁止</p>	

警告	
<p>庫内灯を交換するときは交換する前に電源プラグをコンセントから抜く感電することがあります。</p> <p>電源プラグを抜く</p>	<p>引火しやすいものは入れない爆発する危険があります。</p> <p>禁止</p>
<p>異常時(こげ臭いなど)は電源プラグを抜き運転を中止する異常のまま運転を続けると、感電や火災の原因になります。</p> <p>電源プラグを抜く</p>	<p>地震などによる冷蔵庫の転倒防止の処置をする振動により冷蔵庫が転倒し、けがの原因になります。(詳しくはP.6ページ)</p> <p>転倒防止をする</p>
<p>電源プラグを冷蔵庫の背面で押し付けない電源プラグが傷付き、過熱・火災の原因になります。</p> <p>禁止</p>	<p>上に水を入れた容器を置かないこぼれた水で電気部品の絶縁が悪くなり、感電・火災の原因になります。</p> <p>水ぬれ禁止</p>
<p>電源コードを冷蔵庫の脚や家具などで踏まない感電・火災の原因になります。</p> <p>禁止</p>	<p>扉の上に重量物を置かない扉の開閉で落下し、けがをすることがあります。</p> <p>禁止</p>
<p>電源コードを傷付けたり加工したり無理に曲げたり引張ったりねじったりたばねたりしない感電・ショート・発火の原因になります。</p> <p>禁止</p>	<p>水をかけない電気部品の絶縁が悪くなり、感電・火災の原因になります。</p> <p>水ぬれ禁止</p>
<p>アースを確実に取り付けるアースが不完全な場合、故障や漏電のときに感電することがあります。(詳しくはP.6ページ)</p> <p>アース線接続</p>	<p>冷蔵庫を廃棄処分するときはドアパッキングをはずすまた幼児が遊ぶ場所に放置しない幼児が閉じ込められると危険です。</p> <p>パッキングをはずす</p>
<p>ガス漏れに気づいたら冷蔵庫やコンセントに触れずにガスの元栓を開けて換気する引火爆発し、火災やけがの原因になります。</p> <p>換気をする</p>	<p>分解・修理・改造は絶対にしない感電・火災・けがなどの原因になります。分解・修理が必要なときは、販売店にご相談ください。</p> <p>分解禁止</p>
<p>可燃性スプレーを近くで使わない引火する危険があります。</p> <p>禁止</p>	<p>扉にぶらさがったり引き出し扉に乗ったりよりかかったりしない冷蔵庫が倒れたり、扉がはずれたり、手をはさんだりしてけがをすることがあります。</p> <p>禁止</p>
<p>医薬品や学術試料は入れない家庭用冷蔵庫では、温度管理の厳しいものは保存できません。</p> <p>禁止</p>	<p>湿気の多いところや水がかかるところに据え付けない絶縁劣化による感電・漏電・発火の原因になります。</p> <p>水ぬれ禁止</p>

安全上のご注意 (つづき)



⚠ 注意	
<p>小物ポケットに不安定で倒れやすいビン類や缶類を立てて入れない 落下してけがの原因になります。</p> <p style="text-align: right;">禁止</p>	<p>冷蔵庫の底面に手を入れない 冷蔵庫の底面には鉄板があり、けがの原因になります。</p> <p style="text-align: right;">接触禁止</p>
<p>ジャンボボトルポケットにボトル類を無理に入れない 扉の開閉でポケットがはずれ、けがの原因になります。</p> <p style="text-align: right;">禁止</p>	<p>冷凍室にビン類を入れない 中身が凍って割れ、けがの原因になります。</p> <p style="text-align: right;">禁止</p>
<p>冷凍室内の食品や容器(特に金属製)にはぬれた手で触れない 凍傷の原因になります。</p> <p style="text-align: right;">接触禁止</p>	<p>冷蔵室扉は扉取り付け部を持って閉めない 指をはさむなど、けがの原因になります。</p> <p style="text-align: right;">接触禁止</p>
<p>運搬するとき 扉開閉するとき 冷蔵庫上側・下側のヒンジ側面部に手をかけない 指をはさんで、けがをすることがあります。</p> <p style="text-align: right;">接触禁止</p>	<p>引き出し扉は取っ手を押して閉める 扉の上面や下面を持って閉めると、指をはさむなど、けがの原因になります。</p> <p style="text-align: right;">取っ手を押す</p>
<p>異臭がしたり変色した食品は食べない 腐敗により、病気の原因になることがあります。</p> <p style="text-align: right;">禁止</p>	<p>傷つきやすい床の上で 冷蔵庫下部のキャスター(車輪)は使用しない キャスター(車輪)により、床板を傷つける恐れがあります。</p> <p style="text-align: right;">禁止</p>
<p>床が丈夫で水平なところに据え付ける 不安定な所に据え付けますと、扉の開閉などで冷蔵庫が倒れけがの原因になります。 (詳しくはP.5ページ)</p> <p style="text-align: right;">水平に据え付ける</p>	<p>食品を棚より前に出さない 食品を棚より前に出すと、扉が閉まらなくなったり、ドアポケットに入れたビンなどを割り、けがの原因になります。</p> <p style="text-align: right;">禁止</p>
<p>蒸発皿をはずしたあとの 冷蔵庫下部に手を入れない 内部に放熱器が収納されており、やけどやけがの原因になります。</p> <p style="text-align: right;">接触禁止</p>	<p>冷蔵庫を運搬するときは運搬用取っ手と下部調節脚を持つ ほかの部分を持つと、手がすべって、けがの原因になります。</p> <p style="text-align: right;">確実に持つ</p>
<p>冷蔵庫背面の機械部に手を入れたり圧縮機に触れない 高温ですので、やけどやけがの原因になります。 特に幼児が手を触れないように、据付け場所や据付け方向に注意してください。</p> <p style="text-align: right;">接触禁止</p>	<p>据え付け時や お手入れをした後に 蒸発皿が正しく取り付けられているかを確認する 正しく取り付けられていないと、除霜水が漏れ、床や壁などを傷める原因になります。</p> <p style="text-align: right;">蒸発皿を確認する</p>

据え付けるとき



周囲にすき間をあけて

すき間がないと冷却力が弱まり、電気代のムダになります。
背面は壁にピッタリ付けて据え付けられますが、振動音が出る時は、壁から少し離してください。
また、圧縮機周辺の空気の流れにより、壁材が黒く変色する場合があります。



⚠ 警告

電源プラグを冷蔵庫の背面で押し付けない
電源プラグが傷付き、過熱・火災の原因になります。

床が丈夫で水平なところ

調節脚を矢印の方向に回して床に着け、安定させてください。不安定な据え付けは、転倒や騒音・振動の原因になります。
冷蔵庫底面の熱により変色する恐れのある、じゅうたん、畳、フローリング、塩化ビニール製の床材などの場合、または床が弱い場合は、丈夫な木板を敷いてください。



矢印の方向に回すと調節脚が下がります。

⚠ 注意

床が丈夫で水平なところに据え付ける
不安定な所に据え付けますと、扉の開閉などで冷蔵庫が倒れ、けがの原因になります。
蒸発皿が正しく取り付けられているかを確認する
正しく取り付けられていないと、除霜水が漏れ、床や壁などを傷める原因になります。

熱気・湿気の少ないところに

直射日光やガスレンジなどの熱の影響を受けると、冷却力が弱まり、電気代のムダになります。

⚠ 警告

湿気の多いところや水がかかるところに据え付けない
絶縁劣化による感電・漏電・発火の原因になります。

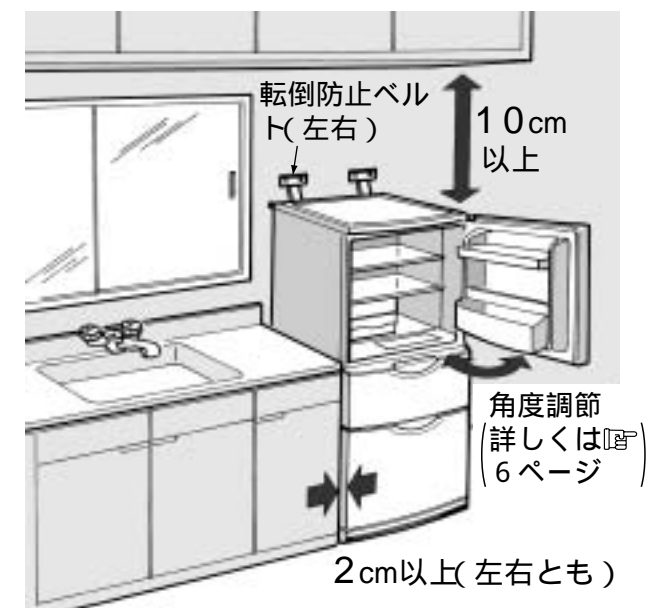

扉の平行調整は

左側が下がっている場合

右側が下がっている場合

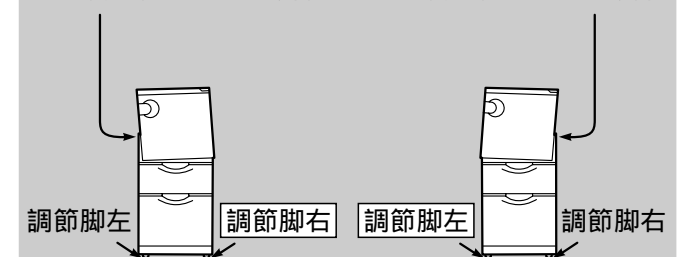

調節脚右を下げてください。

調節脚左を下げてください。

調節脚を回す量は扉段差 1mmにつき 1回転を目安に調節してください。冷蔵庫本体が床になじみ、扉段差が直るまでにある程度日数(1~5日)がかかる場合があります。



据え付けるとき (つづき)



地震にそなえて

背面の左右に冷蔵庫用転倒防止ベルトを掛け、先端を丈夫な壁や柱に固定してください。

別売品：部品番号R-826CV-300
標準価格870円(税別)×2個使用
(2002年4月現在)

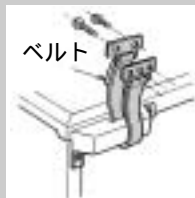

警告

地震などによる冷蔵庫の転倒防止の処置をする振動により冷蔵庫が転倒し、けがの原因になります。

電源コードやテーブルタップのコードを運搬用取っ手の穴に差し込んで使用しない
過熱・火災の原因になります。

冷蔵庫扉の開き角度調節について

開いた扉が家具などに当たって傷がつく恐れがあるときは、扉の開き角度を小さくすることができます。部品および取り付け作業や費用など、詳しくは販売店にご相談ください。

	部品番号
約130度	R-22NYK
約95度	R-MVP200-100

移動するときは

床が傷つきやすい場合は、シートなどを敷いてください。
傾けて移動するときは、製氷皿や蒸発皿の水を捨ててください。

転居などで運搬するときは

横積みしないでください。
圧縮機の故障の原因になります。
50 - 60Hz (ヘルツ) 共用です。

アース線の接続について

感電防止のため、土間・洗い場の床・地下室など湿気や水気のある場所に据え付ける場合は、必ずアースをしてください。

別売品：「アース線(2.5m)」部品番号NW-60R6 52
標準価格300円(税別)(2002年4月現在)

コンセントにアース端子がある場合
アース線(付属していません)を使い、背面下部のアース接続ねじに接続してください。

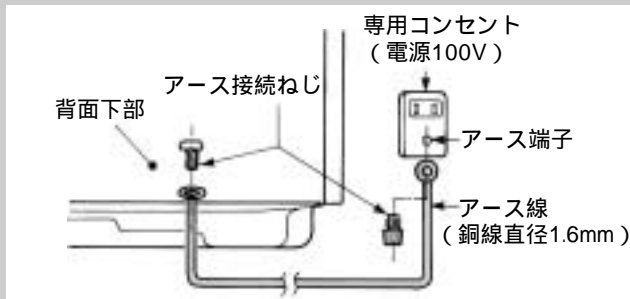

コンセントにアース端子がない場合
お買い上げの販売店または電気工事に依頼し、アース工事(D種接地工事・有料)をしてください。

次のようなところに接続しないでください。
水道管(感電の危険) ガス管(爆発・引火の危険)
電話線のアースや避雷針(落雷のとき危険)

警告

アースを確実に取り付ける
アースが不完全な場合、故障や漏電のときに感電することがあります。

漏電しゃ断器について

水気の多いところ(魚店・豆腐店など常時床面に水気のあるところ)に据え付ける場合は、アースのほかに漏電しゃ断器を設置することが義務づけられています。詳しくはお買い上げの販売店にご相談ください。

注意

冷蔵庫を運搬するときは
運搬用取っ手と下部調節脚を持つ
ほかの部分を持つと、手がすべってけがの原因になります。

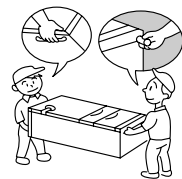

使いはじめ



冷蔵庫は、「食品の鮮度をよくするもの」ではなく、あくまでも「食品が傷むことにある程度のブレーキをかけるもの」です。取扱説明書に従って正しく使用し、適切な食品管理を心がけてください。

はじめに

1 庫内を清掃する

しめらせた柔らかい布で



2 専用コンセントに接続する



電源100V
定格15A以上

3 じゅうぶん冷えてから食品を入れる

プラスチックのにおいは庫内が冷えるとなくなります。



約4時間
待って

夏場など外気温の高いときは、食品がじゅうぶん冷えるまで24時間くらいかかることがあります。

食品の貯蔵場所

冷蔵室(上段) (約3~6)

調理した食品やビン詰食品など

冷蔵室中・下段) (約3~6)

加工食品、みそや漬物など

氷温室 (約0~-2)

肉や魚など

貯蔵する食品

- 生もの _____
- 肉類 魚類 さしみ...など
- 加工品 _____
- ハム ソーセージ...など
- 市販の氷温食品 _____
- 一夜漬け みそ漬け...など

野菜室 (約3~7)

野菜やくだものなど

卵ポケット(上段) (約8~10)

小物ポケット(中段) (約6~8)

調味料やドレッシングなどの中小ボトル類、ジャムなどの小さなビン類

ジャンボボトルポケット (約4~6)

2リットルのペットボトルなどボトル類

冷凍室 (約-18~-20)

アイスクリームや冷凍食品など

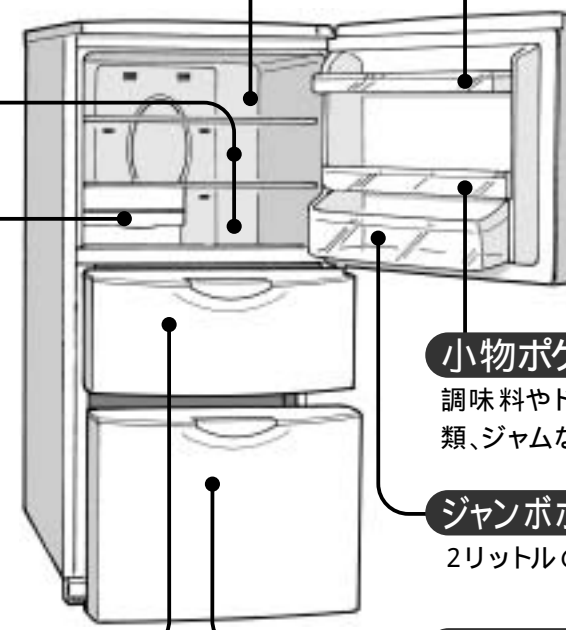

温度は、周囲温度30、各室温度調節を「中」にして、食品を入れずに扉を閉め、各棚の上やドアポケット・容器などのほぼ中央で測定した値です。

お願い

清掃などで冷蔵室下側のうすいん棚を取り外した場合は、確実に奥まで取り付けてからご使用ください。氷温室ドアが半開きになる恐れがあります。
冷蔵室棚の奥に水気の多い食品(豆腐・野菜など)を入れないでください。温度が低いので、凍ることがあります。
冷凍室にビン類を入れないでください。中身が凍って割れることがあります。

温度調節



冷蔵庫・冷凍室は通常、『中』の位置でお使いください。
温度を変えたい場合はダイヤルを回し、お好みの位置に合わせてください。

強	“中”より約2 低くなります。
中	約 3 ~ 6
弱	“中”より約2 高くなります。

強	“中”より約2 低くなります。
中	約 - 18 ~ - 20
弱	“中”より約2 高くなります。

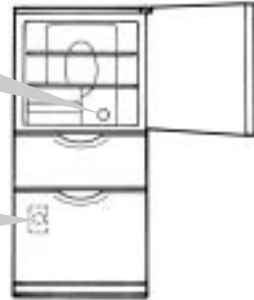

お願い
冷蔵庫・野菜室の食品が凍結する場合、冷蔵庫温度調節を“弱”にしてください。温度調節が“強”のときは、“中”に戻してください。
冬など、周囲温度が5 以下のときは、各温度調節を“弱”にすると、凍りにくくなります。
野菜室の底面に葉物類を寝かせて入れた場合、まれに凍結することがあります。食品包装用トレイなどを敷いて入れてください。（野菜室は容器の周りから間接的に冷却しており、容器底面の温度が低くなっているためです）

夏場の特に暑い時期に扉開閉をひんぱんに行くと、アイスクリームが柔らかくなる場合があります。その場合は冷凍室ダイヤルを“強”でお使いください。

冷凍室温度調節ダイヤルの操作について

- 扉を引き出します。
- 上段ケースを引き出し、左右どちらかに移動させて取り出します。
- 左奥にあるダイヤルを回し、温度調節をします。
- 上段ケースをもとの位置に戻します。

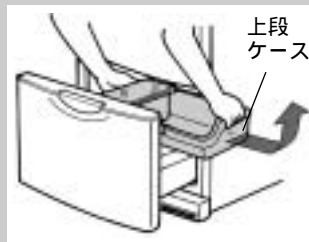

自動霜取りについて
(霜取り操作は不要です)

冷却器に付いた霜は自動的に溶けます。溶けた水は蒸発皿にたまり、自動的に蒸発します。
JIS(日本工業規格)では霜取り中および霜取り終了後の冷凍負荷温度(食品温度)の上昇が、5 以下と規定されています。

庫内の食品温度のはかり方

冷蔵庫は、JISに基づいて厳重な品質管理のもとで生産していますが、庫内の温度は冷蔵庫の据え付け状態や外気温、使用条件などにより変化します。しかし、庫内の食品は、8割前後が水分であるために比熱が大きく、その温度は空気のように大きく変化はしません。
従って、一般の空気温度をはかる温度計では変化の少ない食品温度の測定ができません。

そこで、空気温度の影響を受けにくく、食品に近い温度を示す 冷蔵庫用温度計 を発売しています。ご購入の際は、お買い上げの販売店にご相談ください。
なお、一般のアルコール温度計で庫内の食品相当温度をはかる場合は、冷蔵庫中段の棚の中央に約100mLの水を入れた容器を置き、感温部を3時間ほど浸しておくと、食品に近い温度が得られます。

冷蔵庫用温度計の測定値は、扉開閉頻度、外気温、設置場所、庫内の冷気対流、圧縮機の運転・停止などの影響を受けて変化しますので、冷蔵庫用温度計の取扱説明書をよく読んでお使いください。

冷蔵庫・野菜室



冷蔵庫

テーブル

(耐熱温度100 荷重25kgまで)

お願い

テーブル表面が100 を越えるような熱器具(オーブントースターなど)は載せないでください。表面が溶けたり、割れたりします。沸とうしたやかんなどをテーブル上に直接置いた場合、一時的に変形することがありますが、異常ではありません。取り除けば元に戻ります。

庫内灯

うすいん棚

氷温室

氷温は、魚介類や肉類の鮮度を長持ちさせる、約 - 1 付近の温度帯です。

卵ポケット

卵ケースを裏返しにすると、市販のパックのまま入れることができます。

小物ポケット

ジャンボボトルポケット

小物ポケット

バター、小物類の食品を整理して入れられます。

お願い

食品収納後カバーをきちんと閉めてください。閉まっていないと、扉の開閉でカバーが破損することがあります。



お願い

卵のケースは、卵を入れたまま持ち運ばないでください。卵の大きさによっては、穴から落ちることがあります。扉を閉めるときは、氷温室のケースを押し込んだ状態で閉めてください。ケースを引き出した状態で扉を閉めると、ケースや食品を破損することがあります。冷蔵庫下側のうすいん棚、氷温室ドア、氷温室ケースなどを取り外して使用しないでください。氷温室が冷えなくなります。冷蔵庫下側のうすいん棚を取り外して使わないでください。うすいん棚の下の棚が割れることがあります。

⚠️注意

扉の小物ポケットに不安定で倒れやすいピン類や缶類を立てて入れない落下して、けがの原因になります。
ジャンボボトルポケットにボトル類を無理に入れない扉の開閉でポケットがはずれ、けがの原因になります。

野菜室

野菜ケース

野菜ケースに10kg以上のものを入れないでください。ケースが変形したり、割れたりすることがあります。

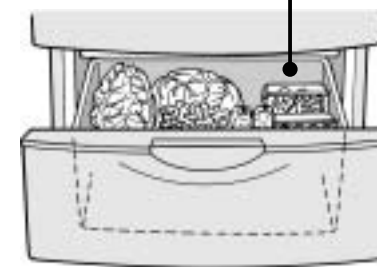

⚠️警告

野菜室扉を引き出した状態でよりかかったり ぶらさがったりしない冷蔵庫が倒れたり、扉がはずれたりしてけがをすることがあります。

お願い

野菜から出た水がケースの底にたまったときは、ふきんなどで拭き取ってください。水洗いした野菜は、よく水気を切ってから入れてください。長ねぎ、にら、わけぎなど、他の食品へのにおい移りが気になるものは、ラップをして保存してください。野菜室に入れた野菜が乾燥する場合は、ラップをしてください。

製氷皿(フタ付き)プラス 貯氷ケース

どこでもアイスセット

どこでもアイスセットは、上段ケース・下段ケースのどこにでも置くことができます。

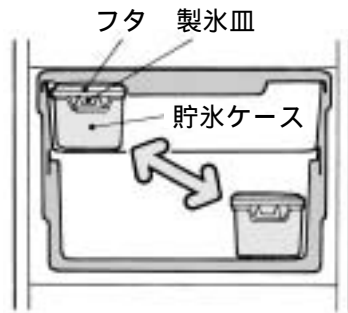

どこでもアイスセットは、上段の左側の位置に置いたときに、比較的速く製氷できます。

製氷皿の使いかた

1 製氷皿に水を水位線まで入れる。

フタはセットするとき水をこぼしにくく、におい移りも防げます。



2 製氷皿を貯氷ケースの上に置きケースを押し込む。



お願い

製氷中のどこでもアイスセットの移動やケースの引き出しは静かに行ってください。製氷皿の水がこぼれたり、表面に凹凸などのある氷ができることがあります。

製氷皿は図のような方向に折り曲げないでください。割れることがあります。



貯氷ケースで製氷しないでください。割れることがあります。

氷が貯氷ケースの切り欠き位置より、上に出ないように氷をならしてください。

切り欠き位置よりも上にありますと、製氷皿がうまく置けなかったり、ケースを押し込んだ際に製氷皿が天井面に当たり、水がこぼれることがあります。



上段ケース

上段ケースに5.5kg以上のものを入れないでください。ケースが変形したり、割れたりすることがあります。ご使用後は奥までしっかり押し込んでください。冷凍室扉が半開きになる恐れがあります。

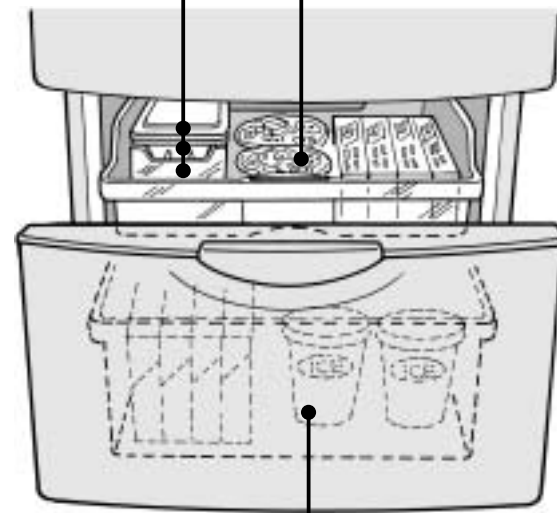

下段ケース

大きな食品や、長期間貯蔵する食品を入れます。下段ケースに、7.5kg以上のものを入れないでください。ケースが変形したり、割れたりすることがあります。

冷凍室扉をしっかり閉めてお使いください。食品の詰めすぎなどにより、扉が半開きになっていると、冷えなくなります。

⚠️注意

冷凍室内の食品や容器(特に金属製)にぬれた手でふれない凍傷の原因になります。

冷凍室にピン類を入れない中身が凍って割れ、けがの原因になります。

取り付けかたは、はずしかたの逆の順序で行います。扉を90度開くだけで、部品の取りはずし、取り付けができます。

氷温ケース

図のように引き出します。



うすいん棚

奥を持ち上げ、手前に引きます。

取り付けるときは、奥面に当たるまで押し込んでください。



上段ケース・下段ケース

1 扉を引き出します。

2 上段ケースを矢印の方向にはずします。

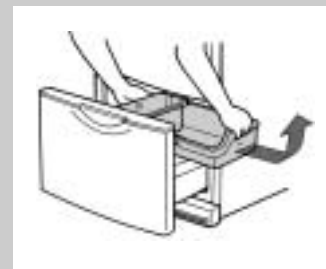

3 扉を少し持ち上げ、さらに引き出し、床に着けます。



4 下段ケースを図のように持ち上げます。

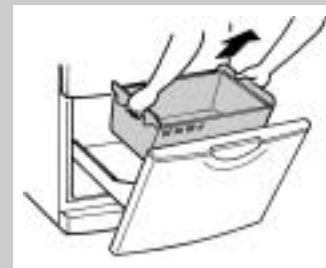

卵・小物ポケット

ポケットの取り付けは固くしてありますので、左右の底面を軽く突き上げながらゆっくり押し上げてください。



ジャンボボトルポケット

ポケットの取り付けは固くしてありますので、左右の底面を軽く突き上げながらゆっくり押し上げてください。



上のポケットをはずしたあと。

野菜ケース

図のように持ち上げます。





ドアパッキング

汚れやすいところ
です。下側もよく
拭きます。



汁受け

汚れや汁がたまっ
たら、拭き取りま
す。

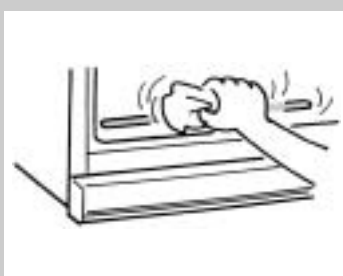

蒸発皿

はずして、水洗い
します。



⚠️注意

はずしたあとの 冷蔵庫下部に手を入れない
内部に放熱器が収納されており、やけどやけ
がの原因になります。

お手入れのあとは 蒸発皿を正しく取り付
ける
正しく取り付けられていないと、除霜水が漏
れ、床や壁などを傷める原因になります。

月に1回はお手入れを。

お手入れのポイント

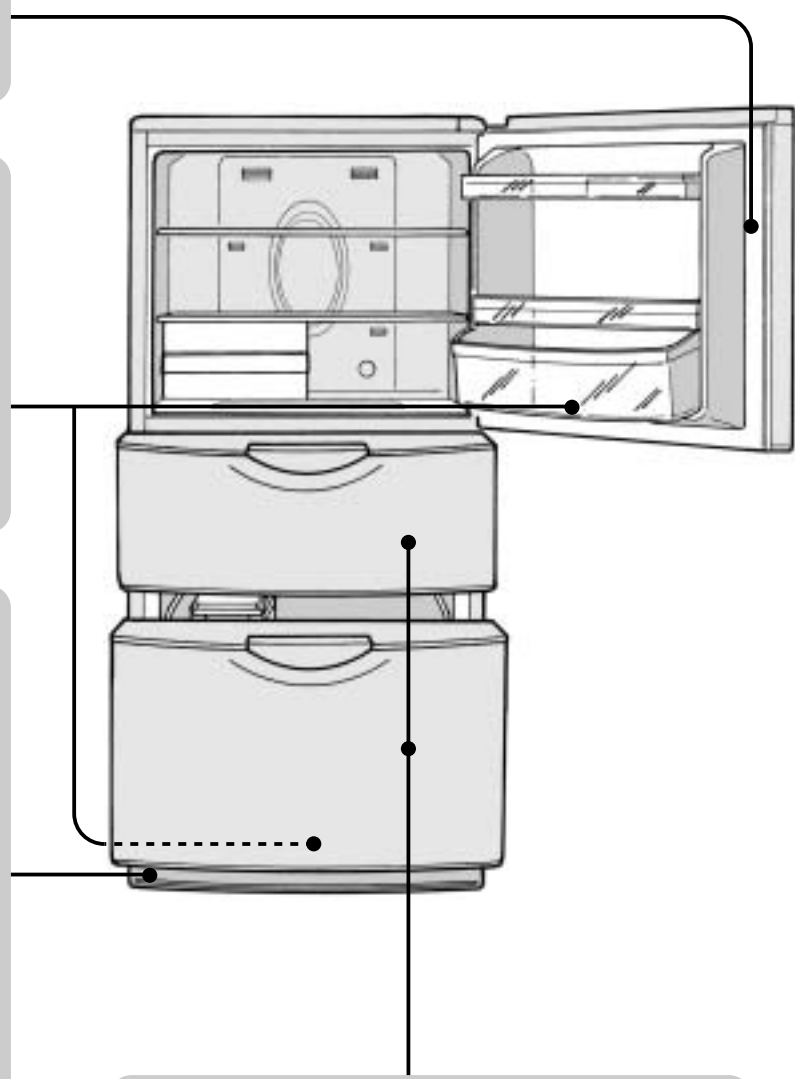

ケース類

はずして、水洗い
します。



お手入れの方法

- 1 電源プラグを必ず抜きます。
- 2 布にぬるま湯か薄めた中性洗剤を含ませて拭きます。中性洗剤で拭いた後は、水拭きします。
- 3 お手入れ後、電源コードにきれつやすり傷がないことを確認します。
- 4 蒸発皿が正しく取り付けられていることを確認します。
- 5 電源プラグをコンセントにしっかり差し込みます。

お願い

電源プラグを抜き、次に差し込むときは、7分以上間をおいてください。すぐに差し込みますと機械に無理がかかります。
食品などの汁や食用油が付いた場合は、拭き取ってください。プラスチックが変色したり割れることがあります。
食品などの汁が扉表面に付いた場合は、すぐ拭き取ってください。そのまま放置しますと、変色したり、さびが発生することがあります。
化学ぞうきんをご使用の際は、化学ぞうきんの注意書に従ってください。
次のものは使用しないでください。塗装面や部品を傷めます。
シンナー・ベンジン・アルコール・石油・粉せっけん・みがき粉・アルカリ性洗剤・弱アルカリ性洗剤・ワックス・熱湯・酸・たわしなど。特に、アルカリ性洗剤・弱アルカリ性洗剤は、プラスチックの表面を黄変させたり、プラスチックが割れることもあります。

⚠️警告

お手入れの際は電源プラグをコンセントから抜く また ぬれた手で抜き差ししない
感電することがあります。

電源プラグの刃及び刃の取り付け面に ほこりが付着している場合は よく拭き取る
ほこりで電気がショートしやすくなり、火災の原因になります。

電源コードや電源プラグが傷んでいたり コンセントの差し込みがゆるいときは使用しない
感電・ショート・発火の原因になります。

水をかけない
電気部品の絶縁が悪くなり、感電・火災の原因になります。

⚠️注意

冷蔵庫の底面に手を入れない
冷蔵庫の底面には鉄板があり、けがの原因になります。

もしご不審な点がありましたら、すぐにお買い上げの販売店にご連絡ください。

故障かな？と思ったら



次のことをお調べください

全く冷えないとき

電源プラグが抜けていませんか？
ヒューズやブレーカーが切れていませんか？
停電ではありませんか？

よく冷えないとき

温度調節を“弱”にしていますか？
直射日光が当たったり、近くにガスレンジなどがありますか？
熱いものを入れたり、扉をひんぱんに開けていませんか？
食品を詰めすぎていませんか？
周囲の風通しはよいですか？
扉が食品に当たって半開きになっていませんか？
据え付け後、じゅうぶんに時間がたっていますか？
(夏場など冷えるまでに24時間かかることがあります)
夏場の特に暑い時期ではありませんか？(特に外気温が高いときには、冷却力が低下し、アイスクリームが柔らかくなったり、ドアポケットの温度が高くなったりすることがあります)

冷蔵室で食品が凍結するとき

温度調節を“強”にしていますか？
周囲の温度が5℃以下になっていませんか？
水分の多い食品を、冷蔵室棚の奥に入れてませんか？

音がうるさいとき

床がしっかりしていますか？
据え付けが悪く、がたついていませんか？
背面が壁などに当たっていませんか？
蒸発皿が、はずれていませんか？
冷蔵庫の周囲に、おぼんなどが落ちて音を出していませんか？

庫内のおいが気になるとき

においの強い食品を、ラップをしないで入れていませんか？

床面や庫内に水がたまるとき

蒸発皿が正しく取り付けられていますか？
扉が食品に当たって半開きになっていませんか？

これは故障ではありません

水の流れるような音や沸騰するような音(ポコポコ)がする

冷凍サイクル中の冷媒が流れる音や霜取りヒーターから発生する音で、停止中も出ることがあります。

扉を開けた時、庫内から音(ピシッ)がする

庫内に暖かい空気が入り、温度変化により、部品がきしむ音です。

外側に露が付く 庫内に霜、氷、露が付く

周囲の湿度が高いとき、外側やドアパッキング、扉に露が付くことがあります。また、扉の開閉回数が多いとき、水分の多い食品を入れたときに、庫内(特に野菜ケース内)に露など付くことがあります。乾いた布で拭き取ってください。

扉を閉めた直後、すぐに扉を開けようとすると、扉が重く感じる

庫内に入った空気が急に冷やされて、庫内の圧力が一時的に庫外より低くなるためです。

扉を開けたとき、風を切るような音がする

冷却運転時に庫内冷却用ファンが回転しているためです。

扉を閉めたとき、他の扉が一瞬開く

扉を閉める際の、中の風圧を逃がすためです。

冷蔵庫の前面や側面や背面が熱く感じる

露付防止パイプや放熱パイプを内蔵しているため、食品の貯蔵には影響ありません。特に夏場は、熱く感じる場合があります。

背面の穴は、冷蔵庫製作時に必要なものです。性能には影響ありません。

穴(背面)

こんなときには...



停電したときは

扉の開閉を、できるだけ少なくしてください。
新しい食品の貯蔵は、庫内の温度を高くするので、避けてください。



長期間使わないときは

カビが生えたり、においがこもったりしないよう、庫内を掃除し、2~3日間扉を開けて乾燥させてください。



庫内灯を交換するときは

庫内灯カバーは、庫内の棚を取りはずしてから図のようにはずしてください。
庫内灯は冷蔵庫の形名をご指定のうえ、販売店にご相談ください。



警告

庫内灯を交換するとき交換する前に電源プラグをコンセントから抜く感電することがあります。

塗装面に傷がついたときは

放っておくと、さびが発生しますので、早めに処置してください。
(簡単な処置方法)
小さな傷は、シールをはる。
大きな傷は、防水性のある壁紙をはる。
(さびは、紙やすりで落としてから)



保証とアフターサービス



(必ずお読みください)

保証について

この商品は保証書付きです。
保証書は、販売店で所定事項を記入してお渡しいたしますので、記載内容をご確認いただき、大切に保管してください。
なお、食品の補償等、製品修理以外の責はご容赦ください。
保証期間は、お買い上げの日から1年間です。
ただし、冷凍サイクル・冷却器用ファンおよびファンモーターは、5年間です。なお、保証期間中でも有料になることがありますので、保証書をよくお読みください。
保証期間経過後の修理については、販売店にご相談ください。
修理によって機能が維持できる場合は、お客様のご希望により有料修理いたします。当社は、販売店からの注文により、補修用性能部品を供給します。

補修用性能部品の保有期間について

冷蔵庫の補修用性能部品の保有期間は、製造打切後9年です。
性能部品とは、その製品の機能を維持するために必要な部品です。

アフターサービスでお困りの場合は

お買い上げの販売店か、次ページ(16ページ)のご相談窓口にお問い合わせください。

転居されるときは

ご転居により、お買い上げの販売店のアフターサービスを受けられなくなる場合は、前もって販売店にご相談ください。
ご転居先での、日立の家電品取扱店を紹介させていただきます。

以上のことをお調べになり、それでも具合の悪いときは、すぐにお買い上げの販売店にご連絡ください。
アフターサービスについては、15ページをご覧ください。

お客様ご相談窓口



日立家電品についてのご相談や修理はお買上げの販売店へ

なお、転居されたり、贈物でいただいたものの修理などで、ご不明な点は下記窓口にご相談ください。

修理などアフターサービスに関するご相談は
0120-3121-68

商品情報やお取り扱いについてのご相談は
0120-3121-11

*フリーダイヤルされますと、お客様の地域を担当するセンターへおつながります。

一般ご相談窓口 家電品についてのご意見やご要望は各地区のお客様相談センターへ

担当地域	電話番号	所在地
北海道地区	011-833-5088	札幌市白石区東札幌2条4-1-10
東北地区	022-232-5088	仙台市宮城野区扇町1-1-45
関東・甲信越地区	03-3834-8588	台東区東上野2-7-5 (日立家電上野ビル)
中部地区	052-795-5088	名古屋市守山区川宮町55 (日立家電守山ビル)
関西地区	078-431-5088	神戸市東灘区甲南町1-3-8
中国地区	082-231-5088	広島市西区観音新町1-7-17
四国地区	0877-47-1088	坂出市林田町4285-143
九州・沖縄地区	092-281-5088	福岡市博多区店屋町7-18 (博多渡辺ビル)

●ご相談窓口の名称、所在地等は変更になることがありますのでご了承ください。

- F.12 -

MEMO

仕様 / 消費電力量について / 冷凍室の性能

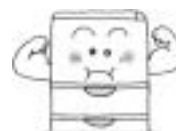

仕様

形名	R-22NYK		部品
種類	冷凍冷蔵庫		冷蔵室棚 2 (うち: うすいん棚 1) うすいん棚(ドア付き) 1
定格内容積	215L		
	冷蔵室	122L	
	野菜室	45L 25L	
外形寸法	幅593mm x 奥行658mm(ハンドル含まず) x 高さ1300mm		卵ケース 1
	コード長さ		2m
定格電圧	100V		氷温ケース 1
定格周波数	50 / 60Hz 共用		どこでもアイスセット 1
電動機の定格	50Hz	95W	(うち: 製氷皿(フタ付) 1) 貯氷ケース 1
消費電力	60Hz	95W	
電熱装置の定格消費電力	50Hz	130W(霜取り時)	蒸発皿 1
消費電力量	60Hz	130W(霜取り時)	
質量	冷蔵室扉内側の品質表示ラベルに表示してあります。		
	58kg		

「定格内容積」は、日本工業規格(JIS C9801)に基づき、庫内部品のうち冷やす機能に影響がなく、工具無しにはずせる棚やケース等を、はずした状態で算出したものです。「定格内容積」には、「食品収納スペース」と「冷気循環スペース」を含みます。
内は、「食品収納スペースの目安」です。引き出し式貯蔵室(野菜室、冷凍室)の場合、「定格内容積」と併せ「食品収納スペースの目安」を表示しています。
霜取りは1日1~2回程度、1回の霜取り時間は20~30分程度です。

冷蔵庫の消費電力量について

冷蔵庫の消費電力量(年間消費電力量)は、'99のJIS C9801の改正によりISO(国際標準化機構)規格に準じた試験方法により測定し表示しています。

消費電力量の試験条件

種類	JIS C9801			
	冷凍冷蔵庫		冷蔵庫	冷凍庫
庫内温度	「スリースター」「フォースター」機種		冷蔵庫	冷凍庫
	冷凍室	冷蔵室		
扉開閉回数	-18以下	5以下	5以下	-18以下
周囲温度	8回/日	2.5回/日	2.5回/日	8回/日
周囲湿度	25			
消費電力量の表示	70 ± 5%			
	年間消費電力量(kWh/年)			
	W ₂₅ × 365日/年			

W₂₅: 周囲温度25 での1日当たりの消費電力量(kWh/日)

冷凍室の性能

この冷蔵庫の冷凍室の性能は *** ****(フォースター)です。
冷凍室の性能は、日本工業規格(JIS C9607)に定められた方法で試験したときの冷凍負荷温度(食品温度)によって表示しています。

JISの試験方法は次の通りです。
冷蔵室の温度が0 以下とならない範囲で、最も低い温度になるよう温度調節ダイヤルを調節して、試験を行います。
冷蔵庫の据え付け場所の温度は15-30 の範囲を基準としています。
冷凍室定格内容積100L当たり4.5kg以上の食品を24時間以内で -18 以下に凍結できる性能の冷凍室を、フォースター室としています。

記号	* ** フォースター
冷凍負荷温度(食品温度)	-18 以下
市販冷凍食品の貯蔵期間の目安	約3カ月

市販冷凍食品の貯蔵期間
冷凍食品の貯蔵期間は、食品の種類・店頭での貯蔵状態・冷蔵庫の使用条件などによって異なりますので、一応の目安としてご覧ください。

活用ガイド

安い時のまとめ買い。
ひと工夫して保存すると、
ムダを減らし、
おいしさも、便利さも、
さらにアップします。

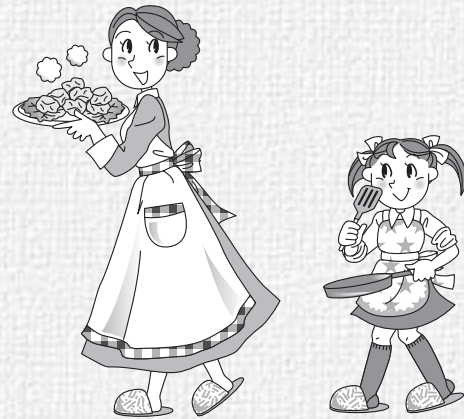

野菜室 生えていたときと同じ方向に

生育時と同じ向きで貯蔵すると、長持ちします。牛乳パックなどを利用して。

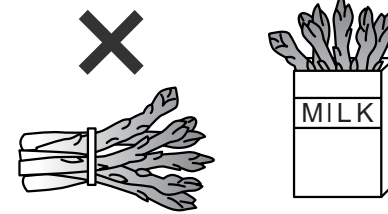

野菜室 しいたけは逆さに

ヒダのある方を上に向けて貯蔵します。



冷蔵室 なるべく空気にふれさせない

マヨネーズなどは容器に空気が入っていると、酸化し、風味が落ちてしまいます。バターなども、きちんと包んで！



冷蔵室 ビールは一度水で冷やしてから

外気温で温かくなっているビールや清涼飲料は、そのまま冷蔵すると、冷えるまでかなり時間がかかります。



野菜室 大根の葉っぱは切って

葉をつけたままですと、根の栄養分が葉の方へ吸収されます。使うときは、先の方から。



冷凍室 食品は小分けして

おいしさを保つコツは、早く凍らせること。食品はなるべく薄く小分けして。フリージングの前に、下ごしらえをしておく、使うときに便利です。



冷蔵室 掃除を簡単に

ドアポケットは、特にドレッシングなどの液だれで汚れやすいところです。ピンの下にペーパータオルなどを敷いておくと、お掃除時期の目安にもなります。



冷蔵室 残り物は容器に詰め替えて

食器のままでは、形がふぞろいで、庫内の整理がしにくくなります。なるべくふたのある保存容器に移し替えましょう。



冷凍室 再冷凍は避ける

一度解凍したものを再冷凍すると味が落ちます。衛生的にも好ましくありません。



冷凍室 早く凍らせるために

扉の開閉はできるだけ少なく。また、食品は冷気がよく当たるように、重ねないで置きます。

