

# フリーザー(冷凍室)の性能について

この冷蔵庫のフリーザーの性能は **\*\*\*** (フォースター) です。

フリーザーの性能は、日本工業規格(JIS C9607)に定められた方法で試験したときの冷凍負荷温度(食品温度)によって表示してあります。

■JISの試験方法は、次の通りです。

- (1) 冷蔵室の温度が0℃以下とならない範囲で、最も低い温度になるよう温度調節ダイヤルを調節して試験をします。
- (2) 冷蔵庫の据付場所の温度は15～30℃の範囲を基準としています。
- (3) フリーザー有効内容積100ℓ当り4.5kg以上の食品を24時間以内で-18℃以下に凍結できる性能のフリーザーをフォースター室としています。

記 号	<b>***</b> フォースター
冷凍負荷温度(食品温度)	-18℃以下
冷凍食品の貯蔵期間の目安	約3ヵ月

## ■冷凍食品の貯蔵期間

冷凍食品の貯蔵期間は、食品の種類・店頭での貯蔵状態・冷蔵庫の使用条件などによって異なりますので、一応の目安としてご覧ください。なお、この貯蔵期間は市販の冷凍食品の場合であり、ホームフリージングした食品の場合はこれより短くなります。

# 仕 様

形 名	R-25VT・R-25VTL	
種 類	冷凍冷蔵庫	
有効内容積	253ℓ (フリーザー57ℓ, 冷蔵室127ℓ) うるおい野菜室69ℓ	
外形寸法(ハンドル含まず)	幅546mm×奥行571mm×高さ1725mm	
定格電圧	100V	
定格周波数	50Hz・60Hz共用	
電動機の	50Hz	101W
	60Hz	101W
定格消費電力	50Hz	150W(霜取り時)
	60Hz	150W(霜取り時)
消費電力量	50Hz	28 kWh/月
	60Hz	28 kWh/月
重量(質量)	55 kg	

部 品	
フリーズ棚	1
製氷皿	2
フリーザー中棚	1
貯氷ケース	1
棚	4
〔うち・棚〕	2
3セット棚	1
仕切り棚	1
果物ケース	1
蒸発皿	1

- 霜取りは1日1～2回程度、1回の霜取り時間は20～30分程度です。
- 消費電力量は日本工業規格(JIS C9607)に定められた方法で測定した値で、年平均1ヵ月当りの消費電力量を示します。

## お客様メモ

購入年月日・購入店名を記入しておいてください。サービスを依頼されるときに便利です。



形 名			
購入年月日	年	月	日
購入店名			
TEL.			

日立家電販売株式会社

〒105 東京都港区西新橋2丁目15番12号  
電話 (03) 502-2111

株式会社日立製作所

〒105 東京都港区西新橋2丁目15番12号  
電話 (03) 502-2111

Hitachi Printing R-25VT  
R-25VTL

## 取扱説明書

この取扱説明書をよくお読みになり、正しく使って上手に節電してください。



# 日立冷凍冷蔵庫

# R-25VT形・R-25VTL形

このたびは日立冷凍冷蔵庫をお買い上げいただき、まことにありがとうございます。

この取扱説明書と別冊の「食品貯蔵学」は、お読みになったあと、保証書・ご相談窓口一覧表とともに大切に保存してください。

## 目 次

- 特 長..... 1
- 安全のため特に注意していただきたいこと..... 1
- 各部の名称と働き..... 2～3
- ご使用方法..... 4～12
  - 1 使いはじめに..... 4
  - 2 庫内の温度調節について..... 4
  - 3 フリーザー(冷凍室)の使いかた..... 5
  - 4 冷蔵室の使いかた..... 6～7
  - 5 うるおい野菜室の使いかた..... 8
  - 6 上手な食品の入れかた..... 9～10
  - 7 お手入れのしかた..... 11～12
- このようなことにもご注意を..... 13
  - 電源プラグを抜いたときは・上面に物を置くときは..... など
- このようなときは..... 13
  - 停電したときは・庫内灯を交換するときは..... など
- 据え付けまたは据付場所を変える場合..... 14
  - 周囲のすき間について・アースについて..... など
- アフターサービスと保証について..... 15～16
- フリーザー(冷凍室)の性能について..... 17
- 仕 様..... 17

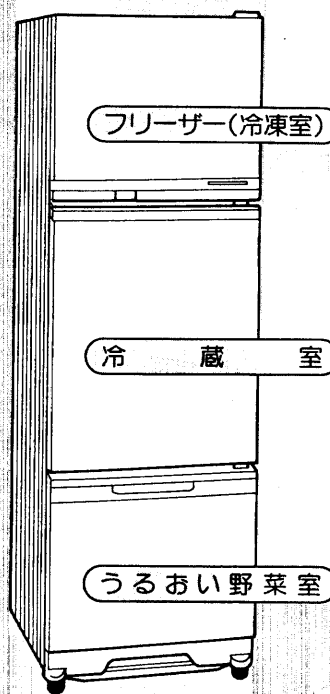

〔図はR-25VT形〕

# 各部の名称と働き

このページ(2~3ページ)は、製品を全体的に理解していただくと同時に、詳しい説明ページの索引として利用できるようにしました。詳しい説明は、名称のあとの数字で示したページにあります。

## フリーザー温度調節

ダイヤル ㊦4

ふだんは“中”の位置で使います。

## フリージングルーム

特に強く冷えるところですので、ホームフリージングにご利用ください。

## フリーズ棚

製氷コーナー ㊦5

製氷皿 ㊦5

水を入れる目安の水位線が付いています。

氷温室 ㊦6

温度が低いので、肉や魚の貯蔵に適しています。

冷蔵室温度調節ダイヤル ㊦4

ふだんは“中”の位置で使います。

棚

スリ 3セット棚 ㊦6

食品の大きさに合わせて、3通りの使いかたができます。

仕切り棚

移動用車輪 ㊦14

## 業務用として

### お使いになりたい場合

この冷蔵庫は家庭用です。

業務用としてお使いになりますと、どうしてもドアの開閉回数が増えて、庫内の温度が上昇しがちです。

冷蔵庫用温度計で、庫内の温度をときどきチェックしながらお使いください。

冷蔵庫用温度計については、お買い上げの販売店にご相談ください。

※写真と外装色が異なる製品も、機能および使いかたは同じです。  
※製品は改良のため、写真と相違することがあります。

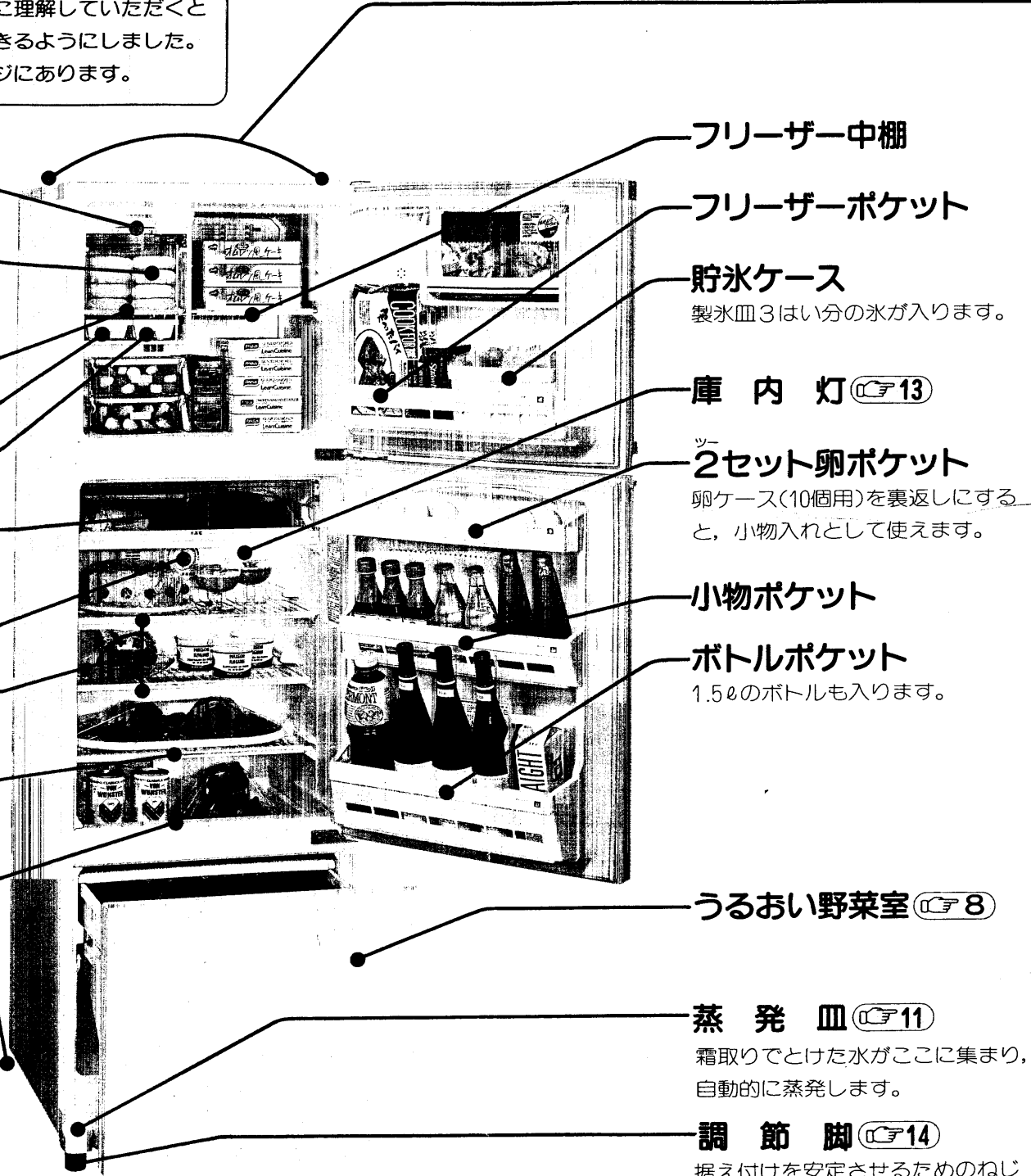

## 地震転倒防止ベルト掛け

背面の図の位置(左右)に、地震のときなどの冷蔵庫の転倒を防ぐためのベルト掛けが  
ついています。次のようにお使いください。

1 ベルト掛けの穴の  
薄膜をドライバー  
で上から突き破る。  
2 左右にベルトを掛  
け、先端を丈夫な  
壁や柱に固定する。

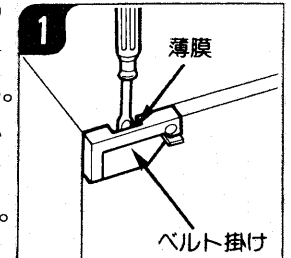

なお、冷蔵庫用転倒  
防止ベルト(別売品、  
部品番号R-826CV  
-300、標準価格870円  
(税別)×2個使用)  
がございまして、  
お買い上げの販売店  
にご相談ください。

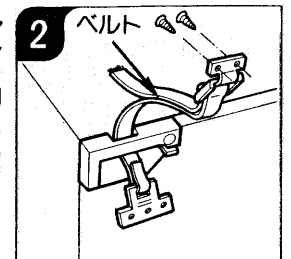

## 自動霜取りについて

霜取りの手間は不要です。

- 冷却器(内蔵しているので外部からは見えません)に付いた霜は、タイマーとヒーターの働きで自動的に霜取りされます。
- 自動的に霜取りされますから、冷凍食品を霜取りのたびに取り出す必要がなく、連続して貯蔵できます。

JIS(日本工業規格)では霜取り中および霜取り終了後の冷凍負荷温度(食品温度)の上昇が、5℃以下であることと規定されています。(一定量の冷凍食品を入れ、ドアの開閉をしない場合)

## R-25VTL形をお買い上げのお客様へ

この説明書は、R-25VT形(右開き)をもとに説明していますが、R-25VTL形(左開き)も使用方法は同じです。

# 特長

— 高温低温だから新鮮さが長もち —

## うるおい野菜室

●野菜は収穫したあとも生きています。野菜や果物の鮮度をより長もちさせるためには、凍らせない範囲で低温にし、しかも湿度を高くコントロールして乾燥を防ぐことが大切です。うるおい野菜室は野菜や果物の貯蔵に適した高温低温状態を保ちます。使いかたはP.8ページ

— 氷温だから新鮮さが長もち —

## 氷温室

●鮮魚や肉類の貯蔵期間が従来の肉・魚ケースの約2倍長もち（当社比）肉類や魚類の貯蔵に最適です。使い方はP.6ページ

# 安全のため特に注意していただきたいこと

### コンセントは単独で

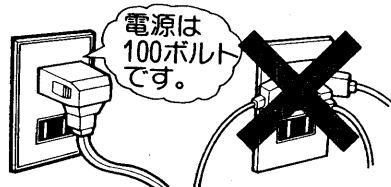

分岐コンセントは発熱などの原因になり危険です。

### 引火しやすいものは入れないで



エーテル・ベンジン  
LPガス・接着剤など揮発しやすく引火しやすいものは、庫内に入れなくてください。電気接点のスパークで爆発する危険があります。

### 可燃性スプレーにはご注意ください

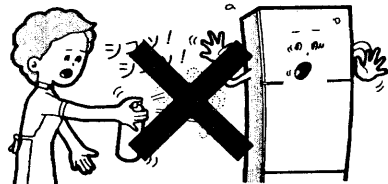

電気接点のスパークで引火する危険がありますから、冷蔵庫の近くでは使わないでください。

### ガス器具からガスが漏れていたら

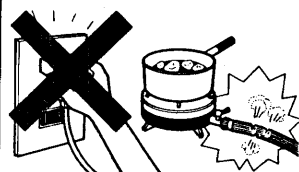

冷蔵庫には手を触れずに、ガスの元栓をしめて換気してください。

電源プラグを抜いたりしますと、スパークにより爆発しやすいのでかえって危険です。

### 水がかからないように

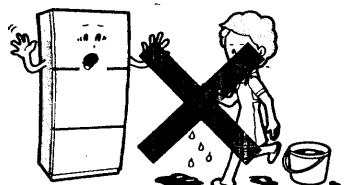

電気部品に水がかかると、漏電や故障の原因になります。

### ドアにぶらさがらないで

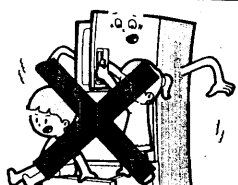

ドアにぶらさがったり、引き出した野菜ケースにのったりしないでください。

冷蔵庫が倒れたり、上にのせたものが落ちたりして危険です。

# ご使用方法

## 1 使いはじめに

1 部品を所定の位置に取り付けてください。2～3ページの写真を参照してください。

2 電源プラグをコンセントに差し込んでください。

3 2～3時間運転し、庫内がしゅうぶん冷えてから食品を入れてください。

- 食品は、それぞれに適した貯蔵場所があります。2～3ページの写真を参考にして上手に貯蔵してください。詳しくは、P.9～10ページ「上手な食品の入れかた」
- 食品を入れる前に念のため庫内を清掃してください。
- ドアを開けたとき、プラスチックなどのにおいのすることがありますが害はありません。庫内が冷えてくればおいは消えます。

## 2 庫内の温度調節について

ふだんは、フリーザー（冷凍室）・冷蔵室ともダイヤルを“中”の位置でお使いください。

ただし、必要に応じて温度を変えることもできます。下の表を参考にして調節してください。

### フリーザー(冷凍室)の温度調節

ダイヤル	使いかた	フリーザー温度
強	ホームフリージングや製氷を急ぐとき。	“強”にしますと、“中”より2～3℃低くなります。
中	ふだんはこの位置で使います。	約-18℃
弱	冷凍食品の貯蔵期間が短い（1週間～1カ月程度）とき。	“弱”にしますと、“中”より2～3℃高くなります。

- アイスクリームを貯蔵するときは、“中”より“弱”側にしないでください。
- ダイヤルを“強”にしておきますと、冷蔵室が冷えすぎる場合があります。ご用がすみましたら元に戻してください。
- ダイヤルを“弱”にしておきますと、冷蔵室の温度が高めになる場合があります。このようなときは、冷蔵室温度調節ダイヤルを“強”側に調節してください。

### 冷蔵室の温度調節

ダイヤル	使いかた	冷蔵室温度
強	もっと冷やしたいとき。	“強”にしますと、“中”より2～3℃低くなります。
中	ふだんはこの位置で使います。	約3℃
弱	もっと高くしたいとき。	“弱”にしますと、“中”より2～3℃高くなります。

※表の温度は、周囲温度20℃、食品を入れずにドアを閉じ温度が安定したとき、庫内のほぼ中央下寄りでの測定した値です。なお、ドアの開閉、周囲温度、食品の量、入れかたなどにより変化します。

### 3 フリーザー(冷凍室)の使いかた

#### 製氷コーナー・製氷皿

##### 氷のつくりかた

- 製氷皿の水位線まで水を入れて、製氷コーナーに入れ、止まるまで奥に押し込んでください。
- 水を水位線より上に入れると、氷が離れにくくなります。

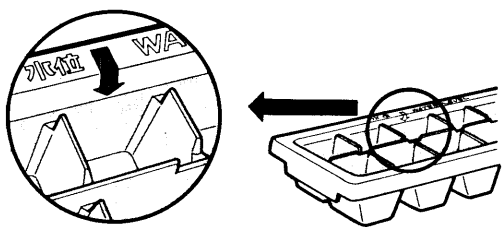

#### ご注意

- フリーザー内の食品や容器（特に金属製のもの）には、ぬれた手で触れないでください。凍傷にかかるおそれがあります。
- 製氷皿は図のような方向に折り曲げないでください。割れることがあります。

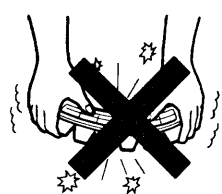
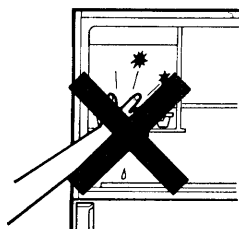

#### 部品のはずしかた

##### ●フリージングルームのフタ

フタをいっぱい開いて、さらに押し込み右側を下げて手前に抜き取ってください。

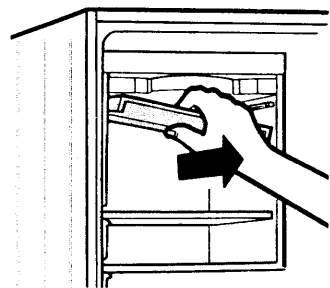

##### ●フリーザーポケット

図のように持って、ドア側面を外側に押し広げながら、ポケットを矢印方向に引いてください。

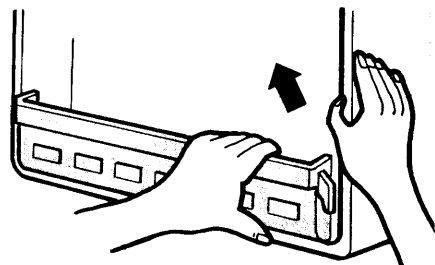

##### ●製氷コーナー

- ①図のように持って、Aの突起をツメで押しながら持ち上げ、ハンガーからはずします。
- ②そのまま手前に抜き取ってください。

##### 〈取り付けるときは〉

- ①「溝」に沿って奥へすべらせ、BおよびC部を引っ掛けてください。
- ②右手前をハンガーに引っ掛け「カチッ」と音がする位置まで下げてください。

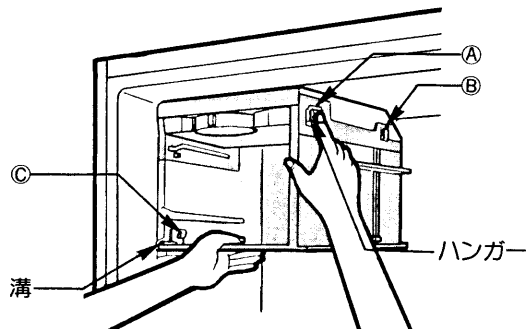

### 4 冷蔵室の使いかた

#### 氷温室

魚介類や肉類の貯蔵に最適です。

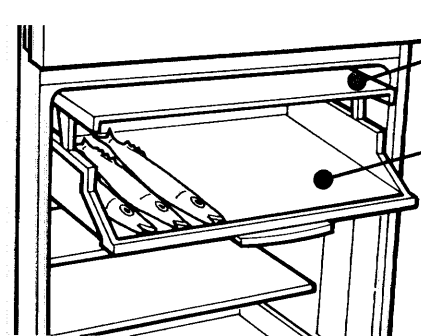

##### 氷温室のフタ

氷温室ケースを引けば、自動的に開きます。

##### 氷温室ケース

スライド式です。

奥まで確実に押し込んでください。

**ご注意** 氷温室は温度が低いので食品により凍結することがあります。

#### スリー 3セット棚

次の3通りの使いかたができます。

##### ①普通の棚として

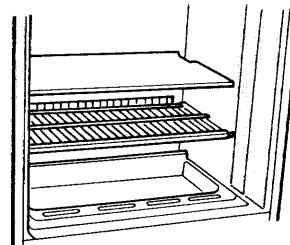

##### ②棚を奥へ押し込むと

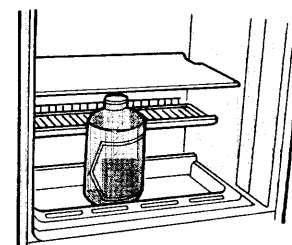

半サイズになって、手前に3ℓの生ビールだるなどが入ります。

##### ③さらに棚を奥へ倒すと

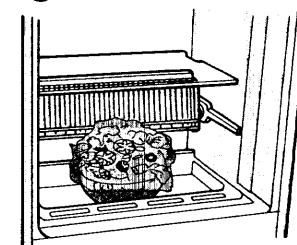

大きな容器などが入ります。

### 部品のはずしかた

#### ●氷温室のフタ

図のように持って、右側を強めに引いて右側の軸を軸受よりはずしてから、左側の軸をはずしてください。

取り付けるときは、左側の軸を軸受に差し込んでから、右側を押して軸を軸受に差し込んでください。

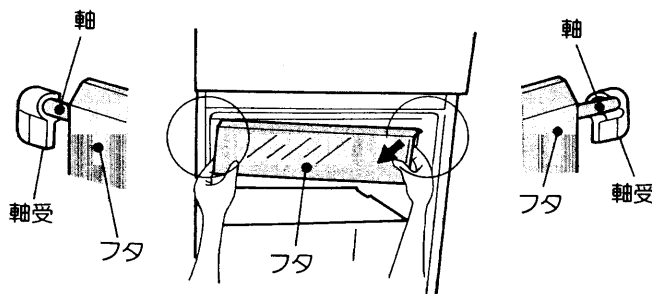

#### ●氷温ケース

いっぱい引き出してから、さらに強めに引いてください。

取りつけるときは、氷温室のフタをいっばいに開かはずしてから差し込んでください。

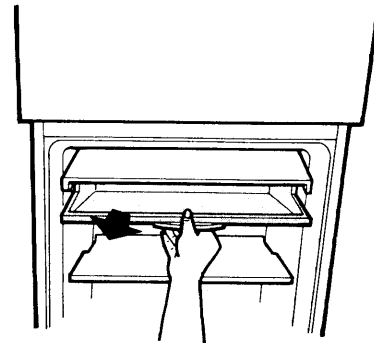

#### ●棚

ドアを90度開いた状態ではずすときは、手前いっばいに引き出し上に上げてください。

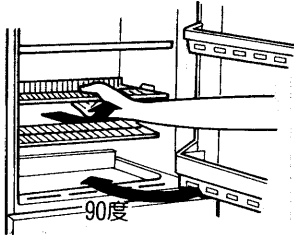

#### ●2セット 卵ポケット

卵ケースを取り出してから、図のように持って、手前斜め上に強めに引いてください。右側も同じ要領ではずします。

取り付けるときは、底面のツメも確実に差し込んでください。

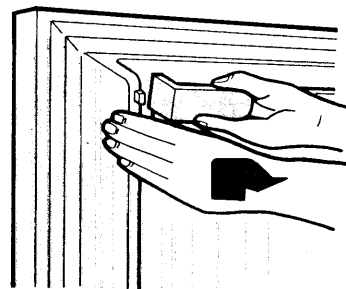

#### ●3セット棚

図のように手を掛け、矢印方向に強めに引いて片側ずつ左右の軸をはずします。

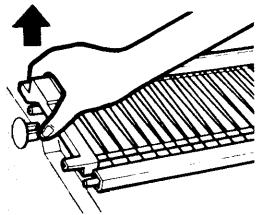

#### ●仕切り棚

ドアを90度開いた状態ではずすときは、手前を浮かせて前に引き出しながら上に上げてください。

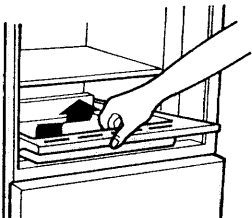

#### ●小物ポケット・ボトルポケット

図のように持って、手前斜め上に強めに引いてください。

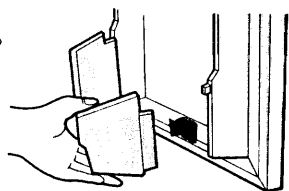

## 5 うるおい野菜室の使いかた

この野菜室は、野菜や果物の鮮度を長もちさせるために、冷気を野菜ケースに直接入れないで、ケースのまわりに送り込んで冷やしています。このため、野菜室内は低温で、しかも湿度を高く保つようになっています。

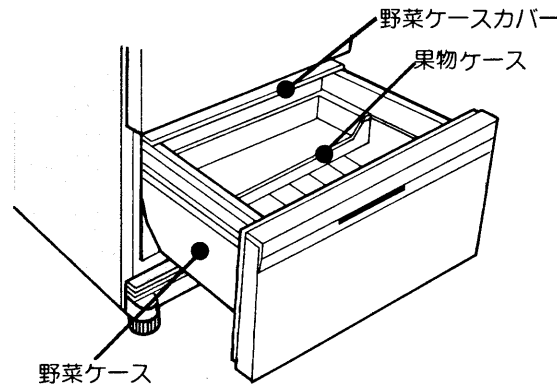

●うるおい野菜室は、野菜や果物から発生するわずかな水分を利用して、室内を高湿に保つようになっています。

●うるおい野菜室は湿度が高いため、ラップしなくても野菜や果物が乾燥しません。そのまま貯蔵してください。

(長ねぎ、にらなど他の食品へのにおい移りが気になるものには、ラップしてください。)

●野菜ケースはかびが生えにくい材料を使用しています。

### 野菜ケースカバー(自動うるおいコントローラー付き)

野菜室を閉めると、野菜ケースカバーが野菜ケースを密閉して、野菜室内を高湿に保ちます。

●自動うるおいコントローラーは、野菜室の湿度を一定に保つための調湿シートです。ていねいに取り扱ってください。

●お手入れなどではずすときは、少し持ち上げて手前に引いてください。

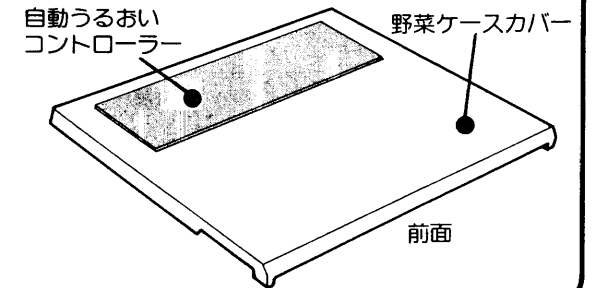

### 部品のはずしかた

#### ●野菜ケース

冷蔵庫ドアを閉めた状態で、次の手順ではずしてください。

①ドアをいっばいに引き出します。

②少し持ち上げて、さらに引き出し、ドアを床につけてください。

③ケースを持ち上げればはずれます。

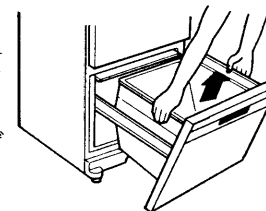
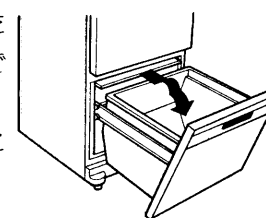

### ご注意

●メロン、パパイア、パイナップルなどの追熟を必要とする果物は、入れないでください。低温のため熟成が進みにくくなるばかりか、場合によっては変質することもあります。なお、食べる前に冷蔵庫で冷やすことはさしつかえありません。

●水洗いした野菜は、よく水気をきってから入れてください。そのまま入れると一時的に湿度が高くなりすぎ、野菜ケースカバーや野菜ケースの内側に露がつくことがあります。

●底にたまった水は、ふきなどでふきとってください。

●野菜ケースに18kg以上は入れないでください。



# 7 お手入れのしかた

1カ月に一度程度、次の要領でお手入れをしてください。  
お手入れするときは必ず電源プラグをコンセントから抜いてください。

## 1 お手入れの方法

- 1 柔らかい布にぬるま湯か中性洗剤を含ませてふいてください。
- 2 中性洗剤をお使いのときは、必ずきれいな水でふきとってください。

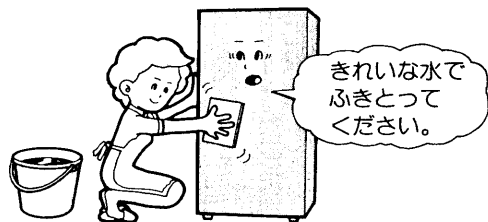

### ご注意

1 冷蔵庫に水がかかると絶縁が悪くなったり、さびたりします。

次の点にご注意ください。

- ①直接、水をかけないでください。
- ②スイッチなど電気部品の周囲は、かたく絞った布でふいてください。

2 次のようなものは使わないでください。

塗装面やプラスチックをいためます。  
シンナー・ベンジン・アルコール・石油・  
粉石けん・みがき粉・アルカリ性洗剤・  
ワックス・熱湯・酸・たわしなど

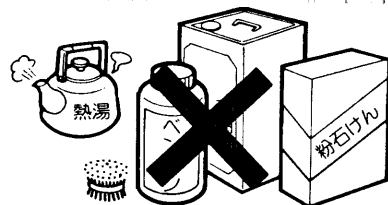

●化学ぞうきんをご使用の際は、その注意書に従ってください。

3 油類（天ぷら油・サラダ油など）がプラスチック部品に付きますと、プラスチックが割れることがあります。

柔らかい布に中性洗剤を含ませてふいてください。

## 2 お手入れのポイント

### 氷温ケース

肉や魚の汁で汚れやすいので、いつも清潔にしておくよう心がけてください。

### 仕切り棚・野菜ケース

仕切り棚や野菜ケースの底に、水や食品の汁がたまることがあります。

におい発生の原因にもなりますのでふきとってください。

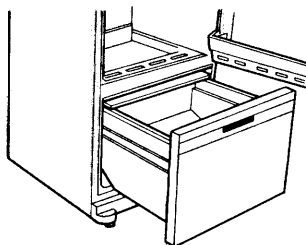

### 蒸発皿

汚れますと、霜取りでとけた水が蒸発しにくくなります。取り出して水洗いしてください。なお、取り付けるときは、奥まで確実に押し込んでください。

蒸発皿カバーは図のようにもって手前まっすぐ引くとはずれます。

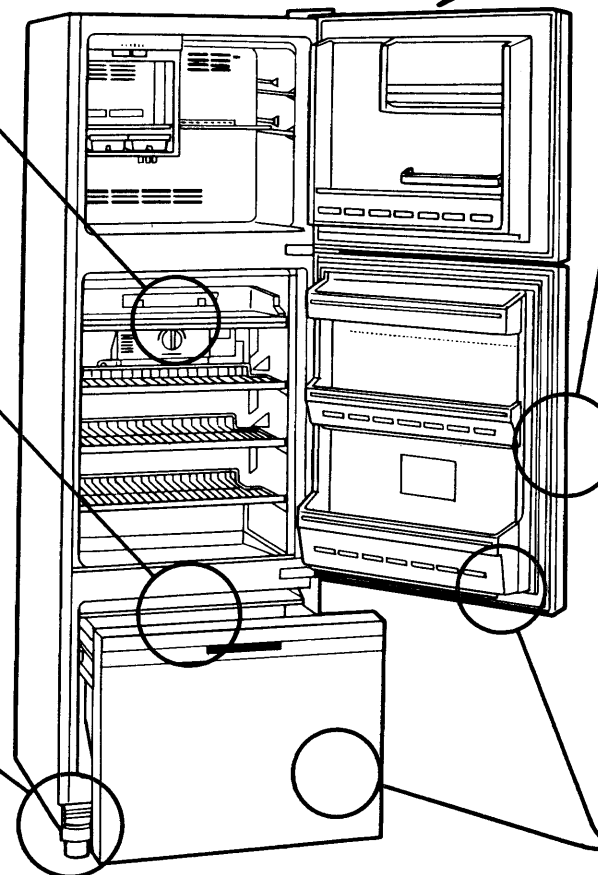
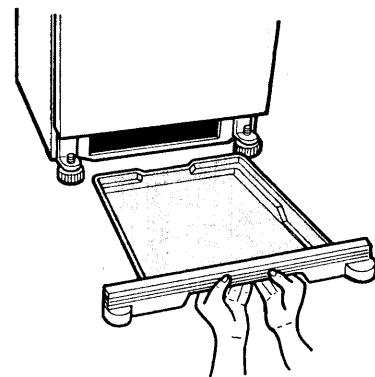

棚やポケット類など、取りはずしのできる部品は、水洗いしてもさしつかえありません。

### ドアパッキング

食品の汁やジュースがドアパッキングに付くと、ドアを開けるときべとついていたみやすくなります。特に下側のパッキングは汚れやすいところですので、念入りに清掃してください。

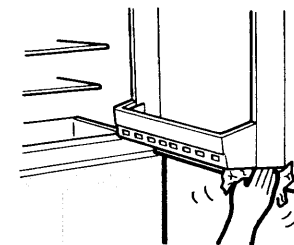

### 汁受け

食品のこぼれ汁による、ドアパッキングのいたみを防ぐための汁受け（凹み）が付いています。汁がたまったらふきとってください。

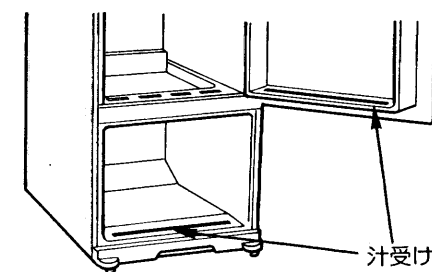

## お手入れが終わりましたら、次の点検をしてください。

- ①電源プラグがコンセントにしっかり入っていますか？
- ②電源プラグに異常な発熱などはありませんか？
- ③電源コードにきれつやすり傷がありませんか？

●もしご不審な点がありましたら、すぐにお買い上げの販売店へご連絡ください。販売店名は、裏表紙の「お客様メモ」欄に記入しておくと便利です。

# このようなことにもご注意を

電源コードを冷蔵庫の脚や家具などで挟まない。

電源コードがいたみま  
すと焼損や漏電のおそ  
れがあります。

電源コードが余った場合は  
図のように“電源コード掛け”  
に引っ掛けてください。

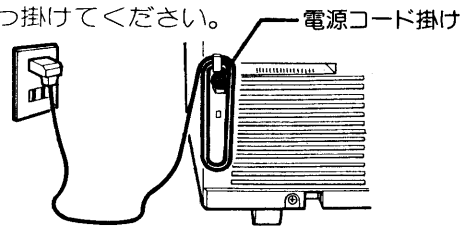

この冷蔵庫では医薬品や貴重な学術資料の保  
存はできません。

食品を棚より前に出さないでください。  
食品が棚より前に出ますと、ドアが閉まらな  
くなったり強く閉めたときに、瓶などを割っ  
てしまうことがあります。

電源プラグを抜いたときは、次に差し込むま  
いで5分以上間をおいてください。

すぐに差し込みますと、  
冷凍機の運転がうまく行  
われず、ガタガタ音がす  
ることがあります。万一  
このような現象が出た場  
合は、すぐに電源プラグ  
を抜き5分たってから再  
び差し込み直してください。

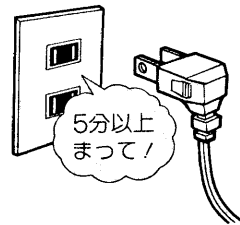

上面に物を置くときは  
次のようなものを置かないでください。

- ①不安定なもの  
ドアの開閉などの振動で、落ちることがあ  
ります。
- ②水を入れた容器  
こぼれた水が機械部分に入ると、絶縁が悪  
くなり危険です。

# このようなときは

停電したときは

- ドアの開閉をできるだけ少なくしてくださ  
い。夏でも2~3時間の停電でしたら、食  
品の貯蔵にはほとんど影響ありません。

停電が予告されたときは

- 新しい食品の貯蔵は庫内の温度を高くしま  
すので、なるべくさけてください。
- 水をたくさんつくり、容器に入れて冷蔵室  
の上段の棚に入れておきますと、冷蔵室の  
食品の温度が上がりにくくなります。

庫内灯を交換するときは

- ①必ず電源プラグを抜い  
てから行ってください。
- ②ランプカバーは図のよ  
うに手を掛け手前下方  
に引くとはずれます。
- 庫内灯は必ず110V(ボルト)15W(ワット)  
の冷蔵庫専用のものをお使いください。

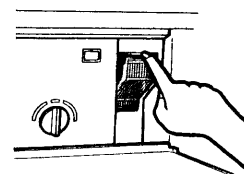

長期間お使いにならないときは

- かびがはえたり、においがこもったりしな  
いよう、庫内をきれいに掃除し、2~3日  
間ドアを開けて乾燥させてください。

冷蔵庫や冷凍庫を捨てる時など

- 使用されていない冷蔵庫や冷凍庫に幼児が  
閉じ込められると危険ですから、次のよう  
な処置をしてください。
- ①必ずちょうつがいおよびかぎ部をこわし、  
ドアパッキングをはずしてドアが密閉でき  
ないようにしてください。
- ②幼児が遊ぶ可能性のある場所にみだりに放  
置しないよう特に注意してください。
- ③一時的に使用を中止  
して放置するときは、  
木片などをドアと本  
体の間にはり付けて、  
密閉できないように  
してください。



# 据え付けまたは据付場所を変える場合 以下の内容にしたがい、正しく据え付けてください。

床がじょうぶで水平なところ

- 据え付けが不安定なときは、調節脚をまわ  
して安定させてください。  
不安定な据え付けは、  
振動や騒音の原因に  
なります。調節脚を  
矢印の方向にまわす  
とやや前上りになり、  
ドアが閉まりやすくなります。
- じゅうたん・たたみなどの上に据え付ける  
ときは、下側全面にしっかりとした板を敷い  
てください。じゅうたん・たたみが冷蔵庫  
の底面(温度が高くなります)に触れると  
熱により変色するおそれがあります。

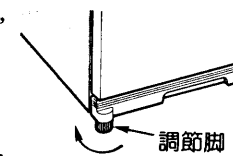

熱気・湿気の少ないところ

- 直射日光やコンロなどの熱影響を受けま  
すと、冷却効果が悪くなり、電気代のむだに  
もなります。
- 湿気のあるところや、水のかかるところに  
据え付けますと、絶縁が悪くなったり、さ  
びたりするおそれがあります。

周囲のすき間について

- 冷蔵庫の周囲には図のようなすき間をとつ  
てください。すき間をとりませんと、冷却  
力が弱まり電気代のむだになります。

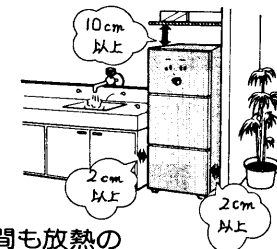

- 背面のすき間も放熱の  
ために必要です。ふさがないでください。
- 背面は壁にぴったりつけて据え付けられま  
す。なお、振動音が出る時は壁から少し  
離してください。

- 開いたドアが隣接する家具などに当たるときは  
●ドアの開き角度を小さくすることができま  
す。詳しくは販売店にご相談ください。

部品および取付作業は有料です。

	部品番号	
	フリーザードア	冷蔵室ドア
R-25VT形	R-317CV501	R-317CV500
R-25VTL形	R-317CVL501	R-317CVL500

アースについて

- 万一漏電した場合の感電防止のためにア  
ースをしてください。  
特に次のようなところに据え付ける場合は、  
お買い上げの販売店に依頼して必ずアース  
工事をしてください。  
(アース工事は有料となります。)
- ①土間や洗い場の床など水気のあるところ
- ②地下室など湿気のあるところ
- ③洗い場の近くなど水のかかるところ
- ④その他水気や湿気のあるところ
- アース線の接続について
- ①アース線は背面下部に  
あるアース接続ねじに  
接続してください。
- ②次のようなところにア  
ース線を接続しないでください。
- 水道管やガス管
- 電話線のアースや避雷針
- 漏電しゃ断器について  
水気の多いところ(魚屋・豆腐屋など常時床  
面に水気のあるところ)に据え付ける場合  
は、アースのほかさらに漏電しゃ断器を設  
置することが義務づけられています。詳し  
くはお買い上げの販売店にご相談ください。

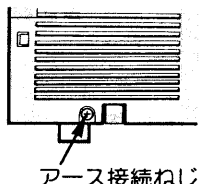

移動するときは

- 庫内の食品を取り出し、蒸発皿の水を捨て  
てください。
- 後脚部に移動用車輪が付いています。前脚  
部を浮かすと簡単に動かせます。
- 運搬するときは図の位置に手をかけてくだ  
さい。

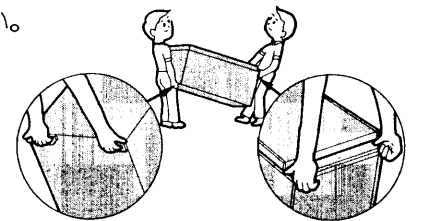

- 転居などで運搬するときは
- 横積みしないでください。故障の原因にな  
ります。
- この冷蔵庫は50・60Hz(ヘルツ)共用です。  
周波数切り換えの必要はありません。



# アフターサービスと保証について

## 1 サービスを依頼されるときは



故障かな? ……と思ったら、次のことをお調べください。

状 況	次の点をお調べください
全く冷えないとき	①電源プラグがコンセントにしっかり入っていますか? ②ご家庭のヒューズやブレーカーが切れていませんか? ③停電ではありませんか?
よく冷えないとき	①温度調節ダイヤルを“弱”にしていますか? ②直射日光があたったり、近くにコンロやガスレンジなどがありますか? ③背面の放熱グリルをふさいでいませんか? ④熱いものを入れたり、ドアをひんぱんに開けていませんか? ⑤食品をつめすぎていませんか? ⑥じゅうたん・たたみなどの柔らかい床の上にじかに据え付けていませんか?
冷蔵室・うるおい野菜室の食品が凍結するとき	①温度調節ダイヤルを“強”にしていますか? ②据付場所の温度が5℃以下になっていませんか? ③水分が多く凍りやすい食品を棚の奥に入れていませんか?
音がうるさいとき	①床がしっかりしていますか? ②冷蔵庫の据え付けが悪くがたついていますか? ③冷蔵庫の背面が壁などに当たっていませんか? ④蒸発皿が手前側に抜け出していたり、はずれたりしていませんか?
冷蔵庫の外側に露が付くとき	①据付場所の湿度が高いときは、冷蔵庫の外側に露が付くことがあります。これはコップに冷たい水を注いだとき、まわりに水滴が付くのと同じです。 露が付いたときは乾いた布でふきとってください。

以上のことをお調べになり、それでもぐあいの悪いときは、すぐにお買い上げの販売店にご連絡ください。販売店名は、裏表紙の「お客様メモ」欄に記入しておくとう便利です。

### お知らせいただきたいこと

1. 形 名・R-25VTあるいはR-25VTL
2. 故障状態・できるだけ詳しく
3. 道 順・付近の目印も

※形名は冷蔵庫の上部前面あるいは保証書をごらんください。

これは故障ではありません

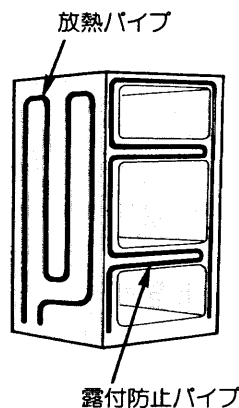

- ①ときどき水の流れるような音、沸騰するような音(ボコボコ)、空焼きのとき水がはねるような音(ジュツ)、きしむような音(ピシピシ)がすることがあります。  
これは冷凍機の中の冷媒や霜取りヒーターから発生する音で、停止中もでることがあります。  
また、ときどき“カチツ”という音がしますが、これは温度調節装置や霜取りタイマーの接点切り換わる音です。
- ②50Hz(ヘルツ)地区から60Hz地区へ転居の場合、冷蔵庫の音が大きく感じることがあります。  
これは60Hzの方がモーターの回転が多いためです。
- ③夏場や梅雨時など据付場所の湿度が高い場合、水分が霜や氷となってフリーザーの壁面や部品に付いたり、冷蔵室に露が付くことがあります。
- ④ドアを閉めた直後にすぐドアを開けようとする、ドアが重く感じる場合があります。  
これはドアの開閉の際、庫内に入った空気が急に冷やされて、庫内の圧力が一時的に庫外より低くなるためです。
- ⑤冷蔵室ドアを閉めたときにフリーザードアや野菜室ドアが一瞬開くことがあります。  
これは冷蔵室ドアを閉める際の風圧を逃がすためです。
- ⑥使いはじめや夏などに、冷蔵庫の前面や側面が熱く感じることがあります。  
これは放熱器の一部を利用した露付防止パイプ・放熱パイプが組み込まれているため、食品の貯蔵には影響ありません。

## 2 アフターサービスでお困りの場合は

アフターサービスについてご不明の場合、その他お困りの場合は、お買い上げの販売店か別紙(黄色用紙、「ご相談窓口一覧表」)のご相談窓口にお問い合わせください。

## 3 転居されるときは

ご転居により、お買い上げの販売店のアフターサービスを受けられなくなる場合は、前もって販売店にご相談ください。ご転居先での日立の家電取扱店を紹介させていただきます。

## 4 補修用性能部品の保有期間について

冷蔵庫の補修用性能部品の最低保有期間は、製造打切後9年です。  
この期間は通商産業省の指導によるものです。性能部品とは、その製品の機能を維持するために必要な部品です。

## 5 保証について

- 1 この商品は保証書付きです。  
保証書は、販売店で所定事項を記入してお渡しいたしますから、記載内容をご確認いただき、大切に保存してください。  
なお、食品の補償等、製品修理以外の責はご容赦ください。
- 2 保証期間はお買い上げの日から1年間です。  
(ただし、冷凍サイクル・冷却器用ファンおよびファンモーターは5年間です)  
なお、保証期間中でも有料になることがありますので、保証書をよくお読みください。
- 3 保証期間経過後の修理については、販売店にご相談ください。  
修理によって機能が維持できる場合は、お客様のご要望により有料修理いたします。当社は、販売店からの注文により、補修用性能部品を販売店に供給します。